



LED PENDANT LIGHT / LED CEILING LIGHT

(HU)

LED LÁMPA / LED MENNYEZETI LÁMPA

Szerelési, használati és biztonsági tudnivalók

(SK)

LED ZÁVESNÉ SVIETIDLO / LED STROPNÉ SVIETIDLO

Pokyny pre montáž, obsluhu a bezpečnostné pokyny

(CZ)

ZÁVĚSNÉ LED SVÍTIDLO / STROPNÍ LED SVÍTIDLO

Pokyny k montáži, obsluze a bezpečnostní pokyny

(DE) (AT) (CH)

LED-PENDELLEUCHTE / LED-DECKENLEUCHTE

Montage-, Bedienungs- und Sicherheitshinweise

IAN 365304_2101

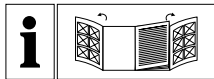

HU

Olvasás előtt kattintson az ábrákat tartalmazó mindkét oldalra és végezetül ismerje meg a készülék mindegyik funkcióját.

CZ

Před čtením si odklopte obě dvě strany s obrázky a potom se seznámte se všemi funkcemi přístroje.

SK

Pred čítaním si odklopte obidve strany s obrázkami a potom sa oboznámte so všetkými funkciami prístroja.

DE AT CH

Klappen Sie vor dem Lesen die beiden Seiten mit den Abbildungen aus und machen Sie sich anschließend mit allen Funktionen des Gerätes vertraut.

HU	Szerelési, használati és biztonsági tudnivalók	Oldal	5
CZ	Pokyny k montáži, obsluze a bezpečnostní pokyny	Strana	13
SK	Pokyny pre montáž, obsluhu a bezpečnostné pokyny	Strana	19
DE/AT/CH	Montage-, Bedienungs- und Sicherheitshinweise	Seite	25

14117008L

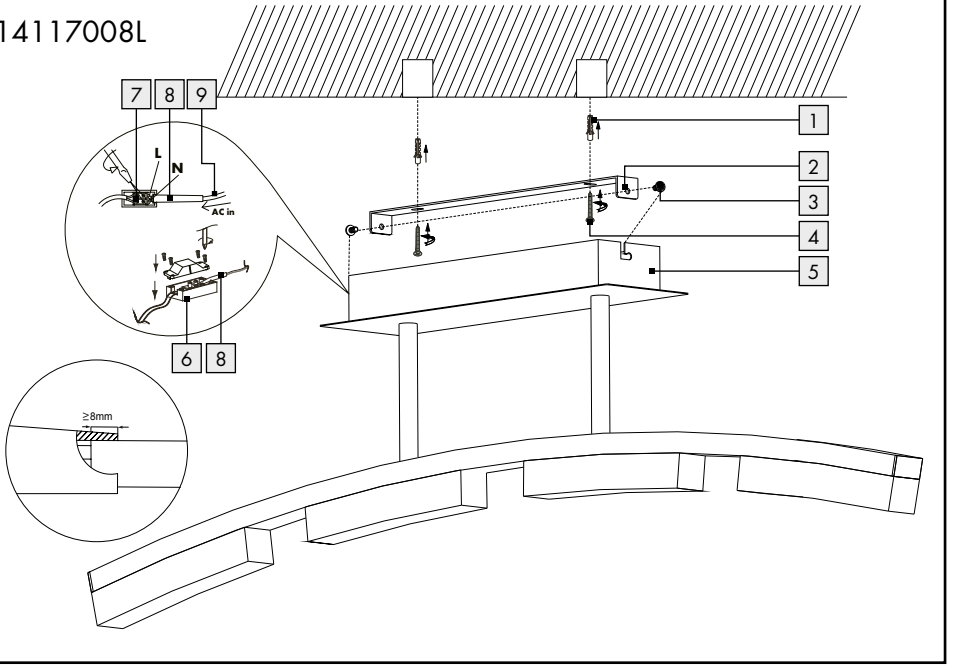

14117108L

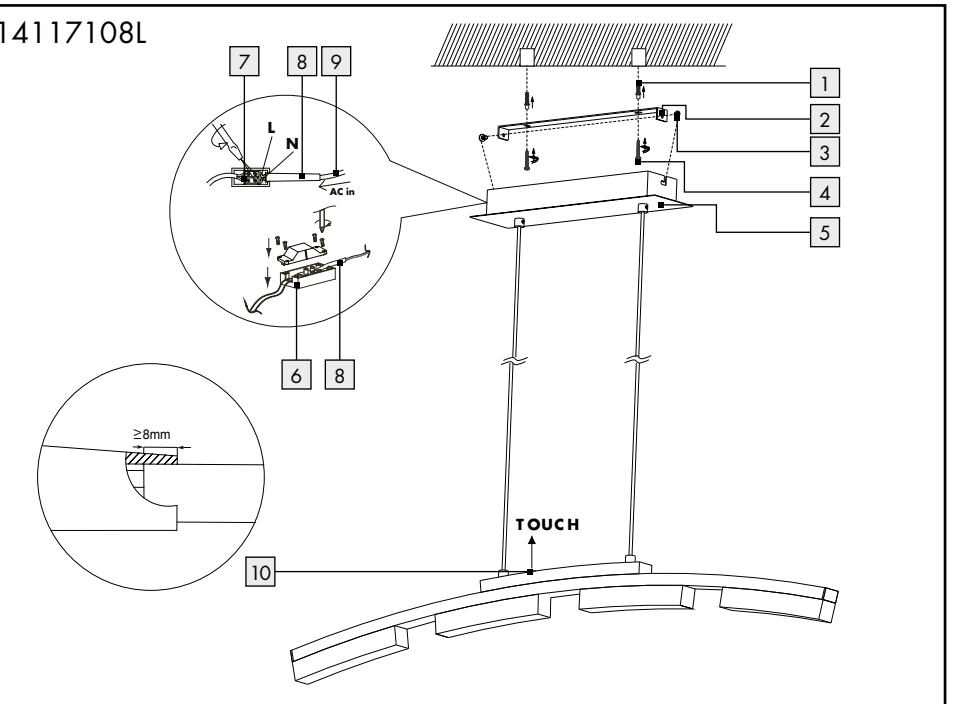



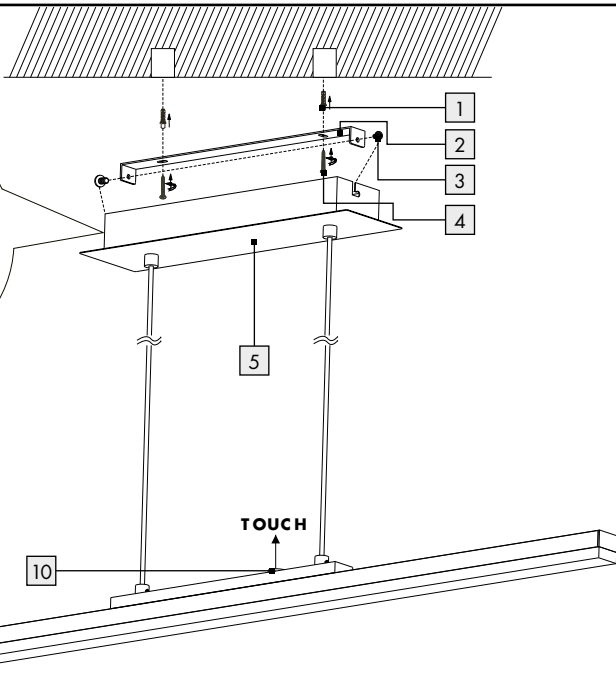
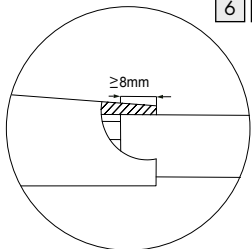
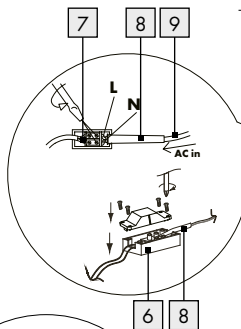













14116902L



Az alkalmazott piktogramok jelmagyarázata	Oldal	6
Bevezető	Oldal	7
Rendeltetésszerű használat.....	Oldal	7
A csomag tartalma.....	Oldal	7
Alkatrészleírás.....	Oldal	7
Műszaki adatok.....	Oldal	7
Biztonság	Oldal	7
Biztonsági utasítások.....	Oldal	7
Előkészítés	Oldal	8
Szükséges szerszámok és anyagok.....	Oldal	8
A lámpa összeszerelése	Oldal	9
Üzembe helyezés	Oldal	9
Karbantartás és tisztítás	Oldal	10
Megsemmisítés	Oldal	10
Információk	Oldal	10
Garancia.....	Oldal	10
Megfelelőségi nyilatkozat.....	Oldal	10
Gyártó / szerviz.....	Oldal	10
Jótállási tájékoztató	Oldal	11

Az alkalmazott piktogramok jelmagyarázata

Az alkalmazott piktogramok jelmagyarázata			
	Olvassa el a használati útmutatót!		Vigyázat, áramütés veszélye áll fenn! Életveszély!
W	Watt (hatásos teljesítmény)		Ez a lámpa kizárólag beltéri, száraz és zárt helyiségekben használható.
Hz	Hertz (frekvencia)		Így jár el helyesen
V	Volt		Vigyázat! Forró felületek okozta égési sérülések veszélye!
	II. érintésvédelmi osztály		A csomagolást és a készüléket környezetbarát módon semmisítse meg!
	Vegye figyelembe a figyelmeztető és biztonsági előírásokat!		Kisgyermek és gyermek számára élet- és balesetveszélyes
25000h	LED élettartam		A csomagolás 100% újrahasznosított papírból készült.
	Típus 14117008L: fali kapcsoló segítségével szabályozható fényerő Modell 14117108L/14116902L: szabályozható fényerő a lámpán	Ra	Színvisszaadási index
 AC a.c.	Váltófeszültség (áram- és feszültségfajta)		Veszélyek elkerülése érdekében a termék sérült üzemeszközét kizárólag a gyártó, annak szervizképviselője vagy egy megfelelő szakember cserélheti ki.
	Fényhőmérséklet Kelvinben		Veszélyek elkerülése érdekében a termék sérült fényforrását kizárólag a gyártó, annak szervizképviselője vagy egy megfelelő szakember cserélheti ki.
	Lumen		

LED lámpa / LED mennyezeti lámpa

● Bevezető



Gratulálunk új készüléke megvásárlásához. Ezzel egy kiváló minőségű termék mellett döntött. Kérjük, olvassa el gondosan és végig ezt a kezelési útmutatót. Nyissa szét az ábrákat tartalmazó oldalakat. Ez az útmutató ehhez a termékhez tartozik és fontos tudnivalókat tartalmaz az üzembevétellel és a kezeléssel kapcsolatban. Mindig tartsa szem előtt a biztonsági utasításokat. Az üzembevétel előtt vizsgálja meg, hogy a megfelelő feszültség rendelkezésre áll-e és hogy mindegyik rész helyesen van-e összeszerelve. Amennyiben a készülék kezelésével kapcsolatos kérdései lennének, vegye fel a kapcsolatot a kereskedőjével vagy a szervizzel. Őrizze meg jól ezt az utasítást és adott esetben adja tovább a harmadik félnek.

● Rendeltetészerű használat



Ez a lámpa kizárólag beltéri, száraz és zárt helyiségekben használható. A lámpa minden normális gyúlékonyságú felületen rögzíthető. A termék magánháztartásokban történő alkalmazásra és nem kereskedelmi felhasználásra készült. A jelen terméket normál működésre tervezték, és az kizárólag a mennyezetre szerelhető.

● A csomag tartalma

Közvetlenül a kicsomagolás után ellenőrizze a csomag hiánytalanságát, valamint a készülék kifogástalan állapotát.

- 1 LED mennyezeti lámpa (Modell 14117008L)
ill. LED-ingalámpa (14117108L/14116902L)
- 2 tipli
- 2 csavar
- 1 összeszerelési- és használati útmutató

● Alkatrészleírás

- 1 tipli
- 2 szerelővas
- 3 csavarok (csatlakozóház)
- 4 csavarok (szerelővas)
- 5 csatlakozóház
- 6 csatlakozódoboz
- 7 sorkapocs
- 8 védőtömlő
- 9 hálózati csatlakozóvezeték (külső)
- 10 fényerősségszabályozó kapcsoló
(Modell 14117108L/14116902L)

● Műszaki adatok

Lámpa:	
Modell-szám:	14117008L/ 14117108L/14116902L
Üzemi feszültség:	230-240V~, 50Hz
Névleges teljesítmény:	LED, 14116902L/ 14117008L: 18,5W 14117108L: 20W
Érintésvédelmi osztály:	II/□
LED-modul:	
Izzó:	LED
Névleges teljesítmény:	14116902L: 16,9W 14117008L: 16,8W (4 x 4,2W) 14117108L: 19,2W (4 x 4,8W)

Ez a termék „F” energiahatékonysági osztályú fényforrásokat tartalmaz az (EU) 2019/2015 rendeletnek megfelelően.

● Biztonság



Biztonsági utasítások

A használati útmutató figyelmen kívül hagyásából eredő károokra nem vonatkozik a garancia! Közvetett károkért nem vállalunk felelősséget! A szakszerűtlen használatból vagy a biztonsági tudnivalók figyelmen

kívül hagyásából eredő anyagi károkért vagy személyi sérülésekért nem vállalunk felelősséget! Kizárólag a mellékelt alkatrészeket szabad használni, egyéb esetben megszűnik a garancia.

FIGYELMEZTETÉS! KISGYEREK ÉS GYEREK SZÁMÁRA ÉLET- ÉS BALESETVESZÉLYES!

Soha ne hagyja a gyermekét a csomagolóanyag felügyelet nélkül. A csomagolóanyagok fulladást okozhatnak. A gyermekek gyakran alábecsülik a veszélyeket. A gyerekeket tartsa a terméktől mindig távol.

- A készüléket 8 éves kor feletti gyermekek, valamint korlátozott fizikai, érzékszervi vagy szellemi képességgel élő vagy nem megfelelő tapasztalattal és tudással rendelkező személyek csak felügyelet mellett, illetve a készülék biztonságos használatára vonatkozó felvilágosítás és a lehetséges veszélyek megértése után használhatják. A gyermekek nem játszhatnak a készülékkel. A tisztítást és a karbantartást gyermekek nem végezhetik felügyelet nélkül.



Kerülje az áramütés általi életveszélyt

- Az elektromos üzembe-helyezést bízva képzett villanyszerelőre, vagy egy arra betanított személyre.
- A szakszerűtlen használatból vagy a biztonsági tudnivalók figyelmen kívül hagyásából eredő anyagi károkért és személyi sérülésekért a gyártó nem vállal felelősséget!
- Soha ne használja a lámpát, ha azon bármilyen sérülést fedez fel.
- Szerelés előtt távolítsa el a biztosítékot, vagy kapcsolja ki a vezetékvédő kapcsolót a biztosító szekrényben (0-helyzet).
- Feltétlenül kerülje el a vezeték vízzel vagy más folyadékokkal történő érintkezését.
- Az összeszerelés előtt győződjön meg róla, hogy a meglévő hálózati feszültség megfelel a lámpához előírt üzemelési feszültségnek (lásd: „Műszaki adatok”).
- Bizonyosodjon meg róla, hogy a szerelés alkalmával a vezetékek nem sérültek-e.

- Soha ne szerelje szét az elektromos berendezéseket és ne dugjon ezekbe tárgyakat. Az ilyen jellegű beavatkozások áramütés általi életveszélyt jelentenek.

Modell 14116902L / 14117108L:

- A függőlámpa hossza nem állítható.



Kerülje a tűz- és sérülésveszélyt

- Égési sérülések elkerülése érdekében győződjön meg arról, hogy mielőtt a lámpát megérinti az ki legyen kapcsolva és le legyen hűlve.
- Ne erősítse a lámpát nedves vagy áramot vezető alapra.
- Ne nézzen közvetlenül a fényforrásba (izzó, LED stb.). Ne nézzen optikai eszközökkel (pl. nagyítóval) a fényforrásba (izzó, LED stb.).
- A lámpa izzóját csak a gyártó, vagy egy általa felhatalmazott műszerész, vagy egy hasonlóan képzett személy cserélheti.



Így jár el helyesen

- Nedvességtől, szennyeződésektől és erős felmelegedéstől védett módon szerelje fel a lámpát.
- Figyeljen oda folyamatosan! Ügyeljen mindig arra, amit tesz, és ésszerűen járjon el. Semmi esetre se használja a lámpát, ha nem tud koncentrálni, vagy nem érzi jól magát.
- Használat előtt meg kell ismernie az összes, ebben az utasításban található előírást és ábrát, valamint magát a lámpát.

● **Előkészítés**

● **Szükséges szerszámok és anyagok**

Az említett szerszámok és anyagok nem tartozékok. Ebben az esetben nem kötelező, tájékoztató jellegű adatokról és értékekről van szó. A felhasználandó anyagok jellege a helyi adottságokhoz igazodik.

- Ceruza / jelölő szerszám
- 2-pólusú feszültségvizsgáló
- Csavarhúzó
- Fúrógép
- Fúró (kb. Ø 6 mm)
- Csapófogó
- Létra

● A lámpa összeszerelése

Fontos: Az elektromos csatlakoztatást egy szakképzett villanyszerelőnek, vagy egy villanyszerelésre betanított személynek kell elvégeznie. A szerelést végző személynek ismernie kell a lámpa tulajdonságait és a bekötésre vonatkozó előírásokat.

▲ FIGYELMEZTÉS! ÁRAMÜTÉS VESZÉLYE!

A lámpa felszerelése előtt vegye ki a biztosítékot, vagy a biztosító szekrényben kapcsolja ki a vezetékvédő kapcsolót (0-helyzet). Ellenőrizze a feszültségmentességet egy 2-pólusú feszültségvizsgáló segítségével.

- Távolítsa el a csatlakozóház [5] oldalán látható csavarokat [3] és vegye le a hátoldalról a szerelővasat [2].
- Jelölje be a furatok helyét a szerelővasban [2] a csavarok számára kialakított lyukak segítségével.
- Majd fúrja ki a rögzítő lyukakat (kb. 6 mm, mélység kb. 40 mm). Győződjön meg róla, hogy vezetékeket nem sért meg.
- Dugja a tipliket [1] a furatokba.
- Rögzítse a szerelővasat [2] a mellékelt csavarokkal [4].
- Nyissa ki a csatlakozódobozt [6].
- Vezesse a hálózati csatlakozóvezetékét (külső) [9] a védőtömlőn [8] keresztül.
- Nyomja bele a hálózati csatlakozókábel (külső) [9] dupla szigetelését legalább 8 mm-re a védőtömlőbe [8].
- Kösse össze a sorkapocs [7] segítségével a lámpa csatlakozókábelét a hálózati csatlakozókábelrel (külső) [9].

Tudnivaló: Ügyeljen arra, hogy a csatlakozókábel egyes vezetékeit (külső) helyesen kösse be: az áramvezető vezeték fekete, vagy

barna = L jelzés, nulla vezető, kék = N jelzés, II. érintésvédelmi osztály / □. A védővezető nincs csatlakoztatva.

- Figyeljen arra, hogy a védőtömlő [8] helyesen legyen bevezetve a csatlakozódobozba [6].
- Zárja vissza a csatlakozódobozt [6].
- Ezután a csavarok [3] segítségével csavarozza össze a lámpát a szerelővasal [2].
- Helyezze vissza a biztosítékot, vagy kapcsolja vissza a vezetékvédő kapcsolót a biztosító szekrényben (I-állás).

A lámpa most üzemkész.

● Üzembe helyezés

Típus 14117008L:

- A falikapcsolóval kapcsolja be ill. ki a lámpát.
- A lámpa fényerősségét szabályozza fokozatosan a falikapcsolóval.

Modell 14117108L / 14116902L:

- A falikapcsolóval kapcsolja be a lámpát.
- **Tudnivaló:** Bekapcsoláskor a fényerősségszabályozó segítségével automatikusan a legalacsonyabb fokozatot állítja be.
- A fényerősségszabályozó kapcsoló [10] fokozatosan működik. Érintse meg a fényerősségszabályozó kapcsolót [10] annyiszor, amíg el nem éri a kívánt fényt.
- A fény erejét a fényerősségszabályozó kapcsolóval [10] lehet növelni. Egyszer menjen végig a fényerősségi fokozatokon, hogy újra előlről kezdhesse a fényerő szabályzását.
- Kapcsolja ki a lámpát úgy, hogy a fényerősségszabályozó kapcsolót [10] többször megnyomja.
- **Figyelem!** A lámpa még mindig Stand-by (készletléti) üzemben van. A lámpa teljes kikapcsolásához használja a falikapcsolót.
- Amikor a lámpa Stand-by (készletléti) üzemben van, akkor azt a fényerősségszabályozó kapcsoló [10] egyszeri megnyomásával bekapcsolhatja.
- Ha a lámpa bekapcsolt állapotban a falikapcsoló segítségével kikapcsol, akkor az utoljára kiválasztott fényerősségi fokozaton kapcsol vissza ismét.

● Karbantartás és tisztítás

FIGYELMEZTETÉS! ÁRAMÜTÉS VESZÉLYE!

A tisztításhoz előbb válassza le a lámpát az áramellátó hálózatról. Ehhez távolítsa el a biztosítékokat, vagy kapcsolja ki a vezetékvédő kapcsolót (0-helyzet).

VIGYÁZAT! ÉGÉSI SÉRÜLÉSEK VESZÉLYE A FORRÓ FELÜLETEK MIATT!

Hagyja a lámpát teljesen lehűlni.

- Ne használjon oldószereket, benzint vagy hasonlókat. Ezek károsíthatják a lámpát.
- A tisztításhoz csak egy száraz és szőszmentes kendőt használjon.
- Helyezze vissza a biztosítékokat, vagy kapcsolja vissza a vezetékvédő kapcsolót a biztosítékszekrényben (I-állás).

● Megsemmisítés

A csomagolás környezetbarát anyagokból készült, amelyeket a helyi újrahasznosító helyeken adhat le ártalmatlanítás céljából.



A hulladék elkülönítéséhez vegye figyelembe a csomagolóanyagban található jelzéseket. Ezek rövidítéseket (a) és számokat (b) tartalmaznak a következő jelentéssel: 1-7: műanyagok / 20-22: papír és karton / 80-98: kötőanyagok.



A környezete érdekében, ne dobja a kiszolgált terméket a háztartási szemétkbe, hanem adja le szakszerű ártalmatlanításra. A gyűjtőhelyekről és azok nyitvatartási idejéről az illetékes önkormányzatnál tájékozódhat.

● Információk

● Garancia

Erre a készülékre a vásárlás időpontjától számított 3 ó havi garanciában részesül. A készüléket gondosan gyártották és pontos minőségi vizsgálatnak

vetették alá. A garanciaidő alatt minden anyag és gyártási hibát díjmentesen elhárítunk. Ha a garanciaidő alatt mégis hiányosságokat fedez fel, kérjük, küldje az eszközt a megadott szerviz címre a következő modellszám feltüntetésével: 14117008L / 14117108L / 14116902L.

A garanciából kizártak azok a károsodások, amelyeket szakszerűtlen kezelés, a Kezelési utasítás figyelmen kívül hagyása, vagy nem feljogosított személyek beavatkozása okozott, valamint a kopási részek (mint pld. az izzók). A garanciateljesítmény a garanciaidő nem hosszabbítja meg és nem újítja fel.

● Megfelelőségi nyilatkozat C E

Ez a termék kielégíti az érvényes európai és nemzeti irányelvek követelményeit. A megfelelésig bizonyított. Az ezzel kapcsolatos nyilatkozatok és iratok letétben, a gyártónál található.

● Gyártó / szerviz

Briloner Leuchten GmbH & Co. KG
Im Kissen 2
59929 Brilon
NÉMETORSZÁG
Tel.: +49 29 61 / 97 12-800
Fax: +49 29 61 / 97 12-199
E-mail: kundenservice@briloner.com
www.briloner.com

IAN 365304_2101

Kérjük, kérdések esetére készítse elő a pénztárblokkot és a cikkszámot (pl. IAN 123456_7890) a vásárlás tényének az igazolására.

HU

JÓTÁLLÁSI TÁJÉKOZTATÓ

A termék megnevezése: Led lámpa/ LED mennyezeti lámpa	Gyártási szám: 365304_2101
A termék típusa: 14117008L/14117108L/14116902L	
A gyártó cégneve, címe, e-mail címe: Briloner Leuchten GmbH & Co. KG Im Kissen 2 59929 Brilon NÉMETORSZÁG E-mail: kundenservice@briloner.com	Szerviz neve, címe, telefonszáma: Briloner Leuchten GmbH & Co. KG Im Kissen 2 59929 Brilon NÉMETORSZÁG Tel.: +49 29 61 / 97 12-800 Fax: +49 29 61 / 97 12-199
Az importáló / forgalmazó neve és címe: Lidl Magyarország Kereskedelmi Bt., H-1037 Budapest, Rádl árok 6.	

1. A jótállási idő a Magyarország területén, Lidl Magyarország Kereskedelmi Bt. üzletében történt vásárlás napjától számított 1 év, amely jogvesztő. A jótállási idő a fogyasztó részére történő átadással, vagy ha az üzembe helyezést a forgalmazó, vagy annak megbízottja végzi, az üzembe helyezés napjával kezdődik.
2. A jótállási igény a jótállási jeggyel és/vagy a vásárlást igazoló blokkal érvényesíthető. A jótállási jegy szabálytalan kiállítás, vagy átadásának elmaradása nem érinti a jótállási kötelezettség-vállalás érvényességét. Kérjük, hogy a vásárlás tényének és időpontjának bizonyítására őrizze meg a pénztári fizetésnél kapott jótállási jegyet és a vásárlást igazoló blokkot.
3. A vásárlástól számított három munkanapon belül érvényesített csereigény esetén a forgalmazó köteles a terméket kicserélni, feltéve ha a hiba a rendeltetészerű használatot akadályozza. A jótállási jogokat a termék tulajdonosaként a fogyasztó érvényesítheti az áruházakban, valamint a jótállási tájékoztatóban feltüntetett szervizekben. (A magyar Polgári Törvénykönyv alapján fogyasztónak minősül a szakmája, önálló foglalkozása vagy üzleti tevékenysége körén kívül eljáró természetes személy.)

A jótállás ideje alatt a fogyasztó hibás teljesítés esetén kérheti a termék kijavítását, kicserélését, vagy ha a termék nem javítható vagy cserélhető, vagy az a forgalmazónak aránytalan többletköltséggel járna, illetve a fogyasztó kijavításhoz, kicseréléshez fűződő érdeke alapos ok miatt megszűnt, árleszállítást kérhet, vagy elállhat a szerződéstől és visszakérheti a vételárát. A kijavítás során a termékbe csak új alkatrész kerülhet beépítésre.
4. A fogyasztó a hiba felfedezése után a lehető legrövidebb időn belül köteles a hibát bejelenteni és a terméket a jótállási jogok érvényesítése céljából átadni. A hiba felfedezésétől számított két hónapon belül bejelentett jótállási igényt időben közöltnek kell tekinteni. A közlés elmaradásából eredő kárért a fogyasztó felelős. A jótállási igény érvényesíthetőségének határideje a termék, vagy fődarabjának kicserélése esetén a csere napján újraindul.

Jótállási tájékoztató

5. A rögzített bekötésű, illetve a 10 kg-nál súlyosabb, vagy tömegközlekedési eszközön nem szállítható terméket az üzemeltetés helyén kell megjavítani. Abban az esetben, ha a javítás a helyszínen nem végezhető el, a termék ki- és visszaszereléséről, valamint szállításáról a forgalmazónak kell gondoskodnia.
6. A jótállás nem áll fenn, ha a hiba a nem rendeltetésszerű használatból, átalakításból, helytelen tárolásból, vagy a használati utasítástól eltérő kezeléssel, vagy bármely a vásárlást követő behatásból fakad, vagy elemi kár okozta, és azt a forgalmazó, vagy a szerviz bizonyítja. A jótállás nem vonatkozik a mozgó kopó alkatrészek (világítótestek, gumibroncsok stb.) rendeltetésszerű felhasználására. A szerviz és a forgalmazó a kijavítás során nem felel a terméken a fogyasztó vagy harmadik személyek által tárolt adatokért vagy beállításokért.
7. Fogyasztói jogvita esetén a fogyasztó a megyei (fővárosi) kereskedelmi és iparkamarák mellett működő békéltető testület eljárását is kezdeményezheti.

A jótállás a fogyasztó törvényből eredő szavatossági jogait és azok érvényesíthetőségét nem érinti.

Kijavítást ellenőrző szelvény:

















A jótállási igény bejelentésének időpontja:	A hiba oka:
Javításra átvétel időpontja:	A hiba javításának módja:
A fogyasztó részére történő visszaadás időpontja:	
A szerviz bélyegzője, kelt és aláírás:	

Kicserélést ellenőrző szelvény:

A jótállási igény bejelentésének időpontja:
Kicserélés időpontja:
A cserélő bolt bélyegzője, kelt és aláírás:

Legenda k použitým piktogramům	Strana 14
Úvod	Strana 15
Použití ke stanovenému účelu.....	Strana 15
Obsah dodávky.....	Strana 15
Popis dílů.....	Strana 15
Technické údaje.....	Strana 15
Bezpečnost	Strana 15
Bezpečnostní pokyny.....	Strana 15
Příprava	Strana 16
Potřebné nářadí a materiál.....	Strana 16
Montáž světla	Strana 17
Uvedení do provozu	Strana 17
Údržba a čištění	Strana 17
Odstranění do odpadu	Strana 18
Informace	Strana 18
Záruka.....	Strana 18
Prohlášení o shodě.....	Strana 18
Výrobce/ servis.....	Strana 18

Legenda k použitým piktogramům

Legenda k použitým piktogramům			
	Přečtěte si návod k obsluze!		Varování před zásahem elektrického proudu! Ohrožení života!
W	Watt (činný výkon)		Lampa je určena výhradně pro provoz v interiéru, v suchých a uzavřených místnostech.
Hz	Hertz (kmitočet)		Tak postupujete správně
V	Volt		Pozor! Nebezpečí popálení horkými povrchy!
	Ochranná třída II		Obal i výrobek odstraňujte do odpadu ekologicky!
	Dbát na výstražná a bezpečnostní upozornění!		Nebezpečí ohrožení života a zranění malých i větších dětí
25000h	Životnost LED		Obal je vyroben ze 100 % recyklovaného papíru.
	Model 14117008L: tlumen světla nástěnným vypínačem Model 14117108L/ 14116902L: tlumen světla na svítidle	Ra	Index podání barev
 AC a.c.	Střídavé napětí (druh proudu a napětí)		Z důvodu zabránění nebezpečí smí poškozený předřadník tohoto výrobku vyměnit jen výrobce, jeho servisní zástupce nebo osoba se srovnatelnou kvalifikací.
	Teplota světla v kelvinech		Aby se předešlo ohrožení smí poškozený světelný zdroj tohoto výrobku vyměnit pouze výrobce, jeho servisní zástupce nebo osoba se srovnatelnou kvalifikací.
	lumen		

Závěsné LED svítidlo / Stropní LED svítidlo

● Úvod



Blahopřejeme vám ke koupi nového výrobku. Rozhodli jste se pro vysoce kvalitní výrobek. Přečtěte si laskavě kompletně a pečlivě tento návod k obsluze. Otevřete stránky s obrázky. Tento návod je součástí tohoto výrobku a obsahuje důležité informace k jeho uvedení do provozu a k zacházení s ním. Řiďte se vždy bezpečnostními pokyny. Před uvedením do provozu zkontrolujte, jestli je k dispozici správné napětí a jestli jsou všechny díly správně namontované. Jestliže máte ještě otázky nebo jste si nejistí při ovládání přístroje, kontaktujte vašeho prodejce nebo servis. Návod pečlivě uschovejte a případně jej předejte třetí osobě.

● Použití ke stanovenému účelu



Lampa je určena výhradně pro provoz v interiéru, v suchých a uzavřených místnostech. Svítidlo lze upevnit na všechny běžně hořlavé povrchy. Výrobek je určen pouze pro privátní použití v domácnosti, není vhodný pro komerční účely. Tento výrobek je určen jen k běžnému použití a smí být využit výhradně k montáži na strop.

● Obsah dodávky

Bezprostředně po vybalení vždy zkontrolujte úplnost dodávky a bezvadný stav zařízení.

- 1 stropní LED svítidlo (model 14117008L) resp. LED závěsné svítidlo (14117108L/ 14116902L)
- 2 hmoždiky
- 2 šrouby
- 1 návod k montáži a obsluze

● Popis dílů

- 1 Hmoždinka
- 2 Montážní úhelník
- 3 Šrouby (připojovací krabice)
- 4 Šrouby (montážní úhelník)
- 5 Připojovací krabice
- 6 Připojovací krabice
- 7 Svorkovnice
- 8 Ochranná hadička
- 9 Síťový připojovací kabel (externí)
- 10 Stmívací vypínač (model 14117108L/ 14116902L)

● Technické údaje

Lampička:	
Číslo modelu:	14117008L/ 14117108L/ 14116902L
Provozní napětí:	230-240V~, 50Hz
Jmenovitý výkon:	LED, 14116902L/ 14117008L: 18,5 W 14117108L: 20 W
Třída ochrany:	II/□
LED modul:	
Osvětlovací prostředek:	LED
Jmenovitý výkon:	14116902L: 16,9 W 14117008L: 16,8 W (4 x 4,2 W) 14117108L: 19,2 W (4 x 4,8 W)

Tento výrobek obsahuje světelné zdroje třídy energetické účinnosti „F“ (podle nařízení (EU) 2019/2015).

● Bezpečnost



Bezpečnostní pokyny

Při škodách způsobených nedodržáním tohoto návodu k obsluze zaniká záruka! Za následné škody se neručí! Za věcné nebo osobní škody, způsobené

neodborným zacházením nebo nerespektováním bezpečnostních pokynů, se neručí! Používat se smí výhradně dodané, jednotlivé díly, v opačném případě zaniká záruka.

VÝSTRAHA! NEBEZPEČÍ OHROŽENÍ ŽIVOTA A ÚRAZU PRO MALÉ DĚTI A DĚTI!

Nenechávejte děti nikdy samotné s obalovým materiálem. Hrozí nebezpečí udušení obalovým materiálem. Děti nebezpečí často podceňují. Výrobek chraňte před dětmi.

- Tento výrobek mohou používat děti od 8 let, osoby se sníženými fyzickými, smyslovými nebo duševními schopnostmi nebo s nedostatečnými zkušenostmi a znalostmi, jestliže budou pod dohledem nebo byly poučeny o bezpečném používání výrobku a chápou nebezpečí, která z jeho používání vyplývají. S výrobkem si děti nesmí hrát. Děti nesmí bez dohledu provádět čištění ani uživatelskou údržbu.

Zabraňte ohrožení života v důsledku zásahu elektrickým proudem

- Elektrickou instalaci nechte provádět jen vyučeného elektrikáře nebo osobu s odpovídajícími zkušenostmi.
- Za věcné nebo osobní škody, způsobené neodborným zacházením nebo nerespektováním bezpečnostních pokynů, se neručí!
- Nepoužívejte světlo pokud jste zjistili že je poškozené.
- Před montáží odstraňte pojistku nebo vypněte jistič v pojistkové skříni (poloha 0).
- Bezpodmínečně zabraňte kontaktu lampy s vodou nebo jinými kapalinami.
- Před montáží se přesvědčte, jestli se shoduje napětí elektrického proudu, které máte k dispozici s napětím potřebným pro svítidlo (viz „Technické údaje“).
- Zajistěte, aby se při montáži nepoškodily žádné vodiče.
- Nikdy neotvírejte žádný z elektrických provozních prostředků ani do nich nestrkejte jakékoli předměty. Takové zásahy znamenají nebezpečí ohrožení života elektrickým proudem.

Model 14116902L / 14117108L:

- Závěsná lampa není nastavitelná na délku.



Vyvarujte se nebezpečí požáru a poranění

- Před dotykem se ujistěte, že je svítidlo vypnuté a vychladlé, aby jste se vyhnuli popálení.
- Svítidlo nemontujte na vlhké nebo vodivé podklady.
- Nedívejte se přímo do zdroje světla (osvětlovacího prostředku, LED, atd.). Nedívejte se na zdroj světla (osvětlovací prostředek, LED, atd.) optickou pomůckou (např. lupou).
- Světelný zdroj tohoto světla smí vyměnit jen výrobce nebo výrobcem pověřený technik anebo srovnatelně kvalifikovaná osoba.



Tak postupujete správně

- Svítidlo instalujte tak, aby bylo chráněné před vlhkostí, zahříváním a znečištěním.
- Buďte vždy pozorní! Dbejte vždy na to, co děláte, a postupujte vždy s rozumem. Nepoužívejte světlo, nejste-li soustředění nebo necítíte-li se dobře.
- Před použitím se nejdříve seznámte se světlem, pokyny a obrázky v tomto návodu.

● **Příprava**

● **Potřebné nářadí a materiál**

Uvedené nářadí a materiály nejsou součástí dodávky. Jedná se zde o nezávazné údaje a orientační hodnoty. Vlastnosti materiálu jsou závislé na individuálních podmínkách v místě.

- tužka / nástroj k označení
- 2pólová zkoušečka napětí
- šroubovák
- vrtačka
- vrták (Ø cca 6 mm)
- kleště štiपाčky
- žebřík

● Montáž světla

Důležité: Připojení k elektrické síti musí provést kvalifikovaný elektrikář nebo osoba zaškolená pro práce na elektrických rozvodech. Tato osoba musí být seznámena s vlastnostmi svítidla a s předpisy pro jeho připojení.

⚠ VÝSTRAHA! NEBEZPEČÍ ZÁSAHU ELEKTRICKÝM PROUDEM!

Před montáží vyšroubujte pojistku nebo vypněte jistič v pojistkové skřínce (poloha 0). Zkontrolujte 2pólovou zkoušečkou napětí, zda je vypnutý proud.

- Odšroubujte na straně připojovací krabice [5] viditelné šrouby [3] a sejměte montážní úhelník [2] ze zadní strany.
- Označte si pomocí montážního úhelníku [2] místa pro vyvrtání otvorů.
- Nyní vyvrtejte otvory (cca 6 mm, hloubka cca 40 mm). Dbejte, abyste nepoškodili vodiče přívodu elektrického proudu.
- Nasaďte hmoždinky [1] do vyvrтанých otvorů.
- Přišroubujte úhelník [2] dodanými šrouby [4].
- Otevřete svorkovnici [6].
- Protáhněte síťový kabel (externí) [9] ochrannou hadičkou [8].
- Zatlačte dvojitou izolaci síťového připojovacího kabelu (externího) [9] nejméně 8 mm do ochranné hadičky [8].
- Spojte připojovací kabel svítidla pomocí svorkovnice [7] se síťovým kabelem (externím) [9].

Upozornění: Dbejte na to, aby jste správně připojili jednotlivé vodiče síťového kabelu (externího): vodič vedoucí proud, černý nebo hnědý = symbol L, nulový vodič, modrý = symbol N, ochranná třída II / [□]. Ochranný vodič se nepřipojuje.

- Dávejte pozor, aby byla ochranná hadička [8] správně usazená v připojovací krabici [6].
- Uzavřete připojovací krabici [6].
- Nyní přišroubujte svítidlo šrouby [3] na montážní úhelník [2].
- Nasaďte opět pojistku nebo zapněte jistič v pojistkové skříni (do polohy I).

Nyní je svítidlo připravené k použití.

● Uvedení do provozu

Model 14117008L:

- Zapněte resp. vypněte světlo nástěnným spínačem.
- Svítidlo můžete stupňovitě tlumit nástěnným vypínačem.

Model 14117108L / 14116902L:

- Pomocí spínače na zdi zapněte svítidlo.
- **Upozornění:** Při zapnutí stmívačem je automaticky nastavený nejnižší stupeň tlumení.
- Stmívač [10] pracuje po stupních. Držte spínač [10] tak dlouho stisknutý, až dosáhnete požadované intenzity.
- Intenzitu světla lze zvýšit stmívačem [10]. Abyste mohli začít intenzitu světla regulovat od začátku, projděte jednou všechny stupně tlumení světla.
- Svítidlo můžete vypnout několikerým stisknutím spínače [10].
- **Pozor!** Svítidlo je stále ještě v pohotovostním režimu (stand by). Pro úplně vypnutí svítidla stiskněte vypínač na zdi.
- Když se svítidlo nachází v pohotovostním režimu, můžete ho zapnout jedním stisknutím stmívacího vypínače [10].
- Po zhasnutí rozsvíceného svítidla pomocí nástěnného vypínače se svítidlo opět rozsvítí v posledním stupni tlumení.

● Údržba a čištění

⚠ VÝSTRAHA! NEBEZPEČÍ ZÁSAHU ELEKTRICKÝM PROUDEM!

Při čištění nejprve svítidlo odpojte od elektrické sítě. Za tímto účelem vyjměte pojistku nebo vypněte jistič v pojistkové skříni (poloha 0).

⚠ POZOR! NEBEZPEČÍ POPÁLENÍ HORKÝMI POVRCHY!

Nechte svítidlo úplně vychladnout.

- Nepoužívejte na čištění rozpouštědla, benzín nebo podobné látky, svítidlo můžete poškodit.
- K čištění používejte jen suchou utěrku nepouštějící vlákna.

- Nasadíte zase pojistku nebo zapnete jistič v pojistkové skříni (do polohy I).

● **Odstranění do odpadu**

Obal se skládá z ekologických materiálů, které můžete zlikvidovat prostřednictvím místních sběrů recyklovatelných materiálů.



Při třídění odpadu se řiďte podle označení obalových materiálů zkratkami (a) a čísly (b), s následujícím významem: 1–7: umělé hmoty / 20–22: papír a lepenka / 80–98: složené látky.



V zájmu ochrany životního prostředí vysloužilý výrobek nevyhazujte do domovního odpadu, ale předejte k odborné likvidaci. O sběrech a jejich otevíracích hodinách se můžete informovat u příslušné správy města nebo obce.

● **Informace**

● **Záruka**

Od okamžiku zakoupení dostáváte na výrobek záruku po dobu 36 měsíců. Přístroj byl pečlivě vyroben a podroben přesné kontrole kvality. Během záruční doby odstraníme bezplatně všechny vady materiálu a opravíme závady z výroby. V případě, že se během záruční doby přesto vyskytnou závady, zašlete přístroj na uvedenou adresu servisu a uveďte následující číslo modelu: 14117008L/14117108L/14116902L.

Ze záruky vyloučeny škody způsobené neodborným zacházením, nerespektováním návodu k obsluze nebo zásahem neautorizovanou osobou, jakož i poškození rychle opotřebitelných dílů (např. svítilny). Záručním výkonem se záruční doba neprodlouží ani neobnoví.

● **Prohlášení o shodě CE**

Tento výrobek splňuje požadavky platných evropských a národních směrnic. Shoda byla prokázána. Příslušná prohlášení a dokumentace jsou uloženy u výrobce.

● **Výrobce / servis**

















Briloner Leuchten GmbH & Co. KG
Im Kissen 2
59929 Brilon
NĚMECKO
Tel.: +49 29 61 / 97 12-800
Fax: +49 29 61 / 97 12-199
E-mail: kundenservice@briloner.com
www.briloner.com

IAN 365304_2101

Pro všechny požadavky si připravte pokladní blok a číslo výrobku (např. IAN 123456_7890) jako doklad o nákupu.

Legenda použitých piktogramov	Strana 20
Úvod	Strana 21
Používanie v súlade s určeným účelom	Strana 21
Obsah dodávky	Strana 21
Popis častí	Strana 21
Technické údaje	Strana 21
Bezpečnosť	Strana 21
Bezpečnostné upozornenia	Strana 21
Príprava	Strana 22
Potrebné náradie a materiál	Strana 22
Montáž svietidla	Strana 23
Uvedenie do prevádzky	Strana 23
Údržba a čistenie	Strana 24
Likvidácia	Strana 24
Informácie	Strana 24
Záruka	Strana 24
Prehlásenie o zhode	Strana 24
Výrobca/ Servis	Strana 24

Legenda použitých piktogramov

Legenda použitých piktogramov			
	Prečítajte si návod na obsluhu!		Pozor na zásah elektrickým prúdom! Nebezpečenstvo ohrozenia života!
W	Watt (efektívny výkon)		Toto svetidlo je určené výhradne na prevádzku v interiéri, v suchých a uzatvorených priestoroch.
Hz	Hertz (frekvencia)		Takto postupujete správne
V	Volt		Pozor! Nebezpečenstvo popálenia skrze horúce povrchy!
	Trieda ochrany II		Obal a zariadenie ekologicky zlikvidujte!
	Dodržiavajte výstražné a bezpečnostné pokyny!		Nebezpečenstvo ohrozenia života a nebezpečenstvo nehody pre malé i staršie deti
25000h	Životnosť LED		Obal je vyrobený zo 100 % recyklovaného papiera.
	Model 14117008L: stmievateľné prostredníctvom nástenného spínača Model 14117108L/14116902L: stmievateľné na svetidle	Ra	Index reprodukcie farieb
	Striedavé napätie (druh prúdu a druh napätia)		Aby nedošlo k ohrozeniam, smie poškodený prevádzkový prístroj tohto výrobu vymieňať výhradne výrobca, jeho servisné zastúpenie alebo porovnateľný odborník.
	Teplota svetla v Kelvin		Aby nedošlo k ohrozeniam, smie poškodený svetelný zdroj tohto výrobu vymieňať výhradne výrobca, jeho servisné zastúpenie alebo porovnateľný odborník.
	Lúmen		

LED závesné svietidlo / LED stropné svietidlo

● Úvod



Blahoželáme vám ku kúpe nového výrobku. Rozhodli ste sa pre veľmi kvalitný výrobok. Prosím prečítajte si dôkladne a pozorne tento návod na obsluhu. Otvorte strany s obrázkami. Tento návod patrí k tomuto výrobku a obsahuje dôležité pokyny pre uvedenie do prevádzky a manipuláciu. Dodržiavajte vždy všetky bezpečnostné pokyny. Pred uvedením do prevádzky prekontrolujte, či je k dispozícii správne napätie a či sú všetky diely správne namontované. Ak by ste mali otázky, alebo ste si neboli istý, čo sa týka manipulácie s prístrojom, spojte sa prosím so svojím obchodníkom alebo servisným strediskom svojej krajiny. Tento návod starostlivo uschovajte a prípadne ho pošlite tretej osobe.

● Používanie v súlade s určeným účelom



Toto svietidlo je určené výhradne na prevádzku v interiéri, v suchých a uzavretých priestoroch. Svietidlo možno pripevniť na všetky normálne zápalné povrchy. Výrobok je určený iba na používanie v súkromných domácnostiach a nie na komerčné účely. Tento výrobok je určený na normálnu prevádzku a smie byť nasadený výlučne pre stropnú montáž.

● Obsah dodávky

Bezprostredne po vybalení vždy skontrolujte úplnosť dodávky ako aj bezchybný stav zariadenia.

1 stropné svietidlo LED (Model 14117008L) resp.
LED závesné svietidlo (14117108L/
14116902L)

2 hmoždinky

2 skrutky

1 návod na montáž a obsluhu

● Popis častí

- 1 Hmoždinky
- 2 Montážny uhol
- 3 Skrutky (pripojovacia schránka)
- 4 Skrutky (montážny uhol)
- 5 Pripojovacia schránka
- 6 Pripojovacia skrinka
- 7 Svorka svietidla
- 8 Ochranná hadička
- 9 Sieťový prípojný kábel (externý)
- 10 Stmievací spínač (Model 14117108L/
14116902L)

● Technické údaje

Lampa:

Model číslo: 14117008L/
14117108L/
14116902L

Prevádzkové napätie: 230-240V~, 50Hz

Menovitý výkon: LED, 14116902L/
14117008L: 18,5W
14117108L: 20W

Trieda ochrany: II/□

LED modul:

Osvetľovacie prostriedok: LED
Menovitý výkon: 14116902L: 16,9W
14117008L: 16,8W
(4 x 4,2W)
14117108L: 19,2W
(4 x 4,8W)

Tento výrobok obsahuje svetelné zdroje triedy energetickej účinnosti „F“ (podľa nariadenia (EÚ) 2019/2015).

● Bezpečnosť



Bezpečnostné upozornenia

V prípade škôd, ktoré vzniknú nedodržiavaním tohto návodu na obsluhu, zaniká garančný nárok!

Pri následných škodách nepreberá výrobca ručenie! V prípade vecných škôd alebo poranenia osôb, ktoré boli zapríčinené neodbornou manipuláciou alebo nedodržaním bezpečnostných pokynov, nepreberá výrobca ručenie! Používajte výhradne dodané jednotlivé diely, pretože v opačnom prípade zanikajú všetky garančné nároky.

VAROVANIE! NEBEZPEČENSTVO OHROZENIA ŽIVOTA A NEBEZPEČENSTVO ÚRAZU

PRE MALÉ I STARŠIE DETI!

Nikdy nenechávajte deti bez dozoru s obalovým materiálom. Hrozí nebezpečenstvo udusenía obalovým materiálom. Deti často podceňujú nebezpečenstvá. Držte deti vždy v bezpečnej vzdialenosti od výrobku.

- Tento prístroj môžu používať deti od 8 rokov, ako aj osoby so zníženými psychickými, senzorickými alebo duševnými schopnosťami alebo s nedostatkom skúseností a vedomostí, ak sú pod dozorom, alebo ak boli poučené ohľadom bezpečného používania prístroja, a ak porozumeli nebezpečenstvám spojeným s jeho používaním. Deti sa s prístrojom nesmú hrať. Čistenie a údržbu nesmú vykonávať deti bez dozoru.



Zabráňte ohrozeniu života zásahom elektrickým prúdom

- Elektrickú inštaláciu prenechajte kvalifikovanému elektrikárovi alebo osobe zaškolenej pre elektroinštalácie.
- V prípade vecných škôd alebo poranenia osôb, ktoré bolo zapríčinené neodbornou manipuláciou alebo nedodržaním bezpečnostných pokynov, nepreberá výrobca ručenie!
- Svetidlo nikdy nepoužívajte v prípade, že zistíte akékoľvek poškodenia.
- Pred montážou odstráňte poistku alebo vypnite istič vedenia v poistkovej skrinke (poloha 0).
- Bezpodmienečne zabráňte kontaktu svetidla s vodou alebo inými kvapalinami.
- Pred montážou sa uistite, že sa existujúce sieťové napätie zhoduje s potrebným prevádzkovým napätím svetidla (pozri „Technické údaje“).

- Zabezpečte, aby pri montáži neboli poškodené žiadne vedenia.
- Nikdy neotvárajte žiadny z elektrických prevádzkových prostriedkov, ani do nich nestrkajte žiadne predmety. Takéto zásahy predstavujú ohrozenie života v dôsledku zásahu elektrickým prúdom.

Model 14116902L / 14117108L:

- Dĺžku závesného svetidla nie je možné prestaviť.



Zabráňte nebezpečenstvu požiaru a poranení

- Zabezpečte, aby bolo svetidlo vypnuté a vychladnuté skôr, ako sa ho budete dotýkať, pretože inak hrozí nebezpečenstvo popálenia.
- Svetidlo neupevňujte na vlhký alebo vodivý podklad.
- Nepozerajte sa priamo do zdroja svetla (osvetľovací prostriedok, LED, atď.). Zdroj svetla (osvetľovací prostriedok, LED, atď.) nepozorujte optickým nástrojom (napr. lupou).
- Svetelný zdroj tohto svetidla smie vymieňať iba výrobca, ním autorizovaný technický pracovník alebo osoba s podobnou kvalifikáciou.



Takto postupujete správne

- Svetidlo namontujte tak, aby bolo chránené pred vlhkom, znečistením a príliš silným zahriatím.
- Buďte neustále opatrní! Dávajte vždy pozor na to, čo robíte, a vždy konajte rozvážne. Svetidlo v žiadnom prípade nepoužívajte, ak ste práve nekoncentrovaný alebo sa necítite dobre.
- Pred používaním sa oboznámte so všetkými pokynmi a obrázkami v tomto návode, ako aj so samotným svetidlom.

● **Príprava**

● **Potrebné náradie a materiál**

Uvedené náradie/nástroje a materiál nie sú súčasťou dodávky. Ide tu o nezáväznú údaje a hodnoty

pre orientáciu. Charakter materiálu sa riadi podľa individuálnych daností na mieste.















- ceruzka / nástroj na označovanie
- 2-pólová skúšačka napätia
- skrutkovač
- vŕtačka
- vrták (cca \varnothing 6mm)
- bočné štrípacie kliešte
- rebrík

● Montáž svetidla





Dôležité: Elektrické pripojenie musí vykonať kvalifikovaný elektrikár alebo osoba zaškolená pre elektroinštalácie. Táto musí mať znalosti o vlastnostiach svetidla a predpisoch o pripojení.

VAROVANIE! NEBEZPEČENSTVO ZÁSAHU ELEKTRICKÝM PRÚDOM!

Pred montážou svetidla odstráňte poistku alebo vypnite istič vedenia v poistkovej skrínke (poloha 0). Beznapäťový stav prekontrolujte pomocou 2-pólovej skúšačky napätia.

- Odstráňte skrutky  z boku viditeľné na kryte prípojky  a vyberte montážny uhol  na zadnej strane.
- Označte otvory určené na vŕtanie pomocou pozdĺžnych otvorov určených pre skrutky na montážnom uhle .
- Teraz vyvŕtajte otvory pre upevnenie (\varnothing cca. 6 mm, hĺbka cca. 40 mm). Zabezpečte, aby ste nepoškodili prírodné vedenie.
- Vložte hmoždinky  do vyvŕtaných otvorov.
- Upevnite montážny uhol  pomocou priložených skrutiek .
- Otvorte pripojovaciu skrínku .
- Prevedte sieťový prípojný kábel (externý)  cez ochrannú hadičku .
- Zatiačte dvojité izoláciu sieťového pripojovacieho kábla (externý)  minimálne 8 mm do ochrannej hadičky .
- Spojte prípojný kábel svetidla pomocou svorky svetidla  so sieťovým prípojným káblom (externý) .

Upozornenie: Dbajte na to, aby ste zakaždým správne pripojili jednotlivé vodiče sieťového pripojného kábla (externý): vodič vedúci prúd, čierny alebo hnedý = symbol L, neutrálny vodič, modrý = symbol N, trieda ochrany II/ . Ochranný vodič nebude zapojený.

- Dbajte na to, aby ochranná hadička  správne priliehala na pripojovacej skrínke .
- Zatvorte pripojovaciu skrínku .
- Teraz zoskrutkujte svetidlo pomocou skrutiek  s montážnym uhlom .
- Opäť nasadte poistku alebo zapnite istič vedenia v skrínke s poiskami (poloha I).

Vaše svetidlo je teraz pripravené na prevádzku.

● Uvedenie do prevádzky





Model 14117008L:

- Svetidlo zapnite príp. vypnite nástenným spínačom.
- Svetidlo postupne stmievajte nástenným spínačom.

Model 14117108L / 14116902L:

- Zapnite svetidlo prostredníctvom nástenného spínača.

Upozornenie: Pri zapnutí, pomocou stmievача je automaticky nastavený najnižší stupeň stmievania.

- Stmievací spínač  pracuje v stupňoch. Aktivujte stmievací spínač  tak často, kým nedosiahnete želaný jas.
- Intenzita svetla sa dá stmievacím vypínačom  len zvýšiť. Aby ste mohli začať intenzitu svetla regulovať od začiatku, projdite jednou všetky stupne tlmení svetla.
- Svetidlo vypnete tak, že viackrát stlačíte stmievací spínač .
- **Pozor!** Svetidlo sa ešte stále nachádza v režime Stand-by. Stlačte nástenný spínač, aby ste svetidlo úplne vypili.
- Keď sa svetidlo nachádza v režime Stand-by, môžete ho zapnúť jedným stlačením stmievacieho spínača .
- Ak svetidlo v zapnutom stave vypnete pomocou nástenného spínača, opäť sa zapne v naposledy zvolenom stupni stmievania.

● Údržba a čistenie

VAROVANIE! NEBEZPEČENSTVO ZÁSAHU ELEKTRICKÝM PRÚDOM!

Pred čistením najskôr odpojte svietidlo od elektrickej siete. Z tohto dôvodu odstráňte poistku alebo vypnite istič vedenia v skrinke na poistky (poloha 0).

POZOR! NEBEZPEČENSTVO POPÁLENIA SKRZE HORÚCE POVRCHY!

Svietidlo nechajte úplne ochladnúť.

- Nepoužívajte rozpúšťadlá, benzín a pod. Svietidlo by sa pritom poškodilo.
- Na čistenie používajte iba suchú handričku, ktorá nepúšťa vlákna.
- Opäť nasadte poistku alebo zapnite istič vedenia v skrinke s poistkami (poloha I).

● Likvidácia

Obal pozostáva z ekologických materiálov, ktoré môžete odovzdať na miestnych recyklačných zberných miestach.



Všímajte si prosím označenie obalových materiálov pre triedenie odpadu, sú označené skratkami (a) a číslami (b) s nasledujúcim významom: 1-7: Plasty / 20-22: Papier a kartón / 80-98: Spojené látky.



Ak výrobok doslúžil, v záujme ochrany životného prostredia ho neodhoďte do domového odpadu, ale odovzdajte na odbornú likvidáciu. Informácie o zberných miestach a ich otváracích hodinách získate na Vašej príslušnej správe.

● Informácie

● Záruka

Na tento prístroj poskytujeme záruku 36 mesiacov od dátumu kúpy. Prístroj bol starostlivo vyrobený a podrobený dôkladnej kontrole kvality. Vrámci záručnej doby bezplatne opravíme všetky chyby materiálu

a výrobné chyby. Ak by sa však počas záručnej doby vyskytli nedostatky, odošlite prístroj na uvedenú adresu servisu s uvedením nasledovného čísla modelu: 14117008L / 14117108L / 14116902L. Zo záruky sú vylúčené škody spôsobené neodbornou manipuláciou, nedodržaním návodu na obsluhu alebo zásahom neautorizovanej osoby, ako aj diely podliehajúce opotrebovaniu (napr. osvetľovacie prostriedky). Poskytnutím záruky sa záručná doba nepredlžuje ani neobnovuje.

● Prehlásenie o zhode CE

Tento výrobok spĺňa požiadavky platných európskych a národných smerníc. Zhoda bola preukázaná. Príslušné vysvetlenia a podklady sú uložené u výrobcu.

● Výrobca / Servis

Briloner Leuchten GmbH & Co. KG

Im Kissen 2

59929 Brilon

NEMECKO

Tel.: +49 2961/9712-800

Fax: +49 2961/9712-199

E-Mail: kundenservice@briloner.com

















www.briloner.com

IAN 365304_2101

Pre všetky otázky majte pripravený pokladničný doklad a číslo výrobku (napr. IAN 123456_7890) ako dôkaz o kúpe.

Legende der verwendeten Piktogramme	Seite 26
Einleitung	Seite 27
Bestimmungsgemäße Verwendung.....	Seite 27
Lieferumfang.....	Seite 27
Teilebeschreibung.....	Seite 27
Technische Daten.....	Seite 27
Sicherheit	Seite 28
Sicherheitshinweise.....	Seite 28
Vorbereitung	Seite 29
Benötigtes Werkzeug und Material.....	Seite 29
Leuchte montieren	Seite 29
Inbetriebnahme	Seite 29
Wartung und Reinigung	Seite 30
Entsorgung	Seite 30
Informationen	Seite 30
Garantie.....	Seite 30
Konformitätserklärung.....	Seite 31
Hersteller/Service.....	Seite 31

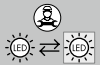
Legende der verwendeten Piktogramme

Legende der verwendeten Piktogramme			
	Bedienungsanleitung lesen!		Warnung vor elektrischem Schlag! Lebensgefahr!
W	Watt (Wirkleistung)		Diese Leuchte ist ausschließlich für den Betrieb im Innenbereich, in trockenen und geschlossenen Räumen geeignet.
Hz	Hertz (Frequenz)		So verhalten Sie sich richtig
V	Volt		Vorsicht! Verbrennungsgefahr durch heiße Oberflächen!
	Schutzklasse II		Entsorgen Sie Verpackung und Gerät umweltgerecht!
	Warn- und Sicherheitshinweise beachten!		Lebens- und Unfallgefahr für Kleinkinder und Kinder
25000h	LED-Lebensdauer		Die Verpackung besteht aus 100 % recyceltem Papier.
	Modell 14117008L: dimmbar per Wandschalter Modell 14117108L/ 14116902L: dimmbar an der Leuchte	Ra	Farbwiedergabeindex
 AC a.c.	Wechselspannung (Strom- und Spannungsart)		Zur Vermeidung von Gefährdungen darf ein beschädigtes Betriebsgerät dieses Produkts ausschließlich vom Hersteller, seinem Servicevertreter oder einer vergleichbaren Fachkraft ausgetauscht werden.
	Lichttemperatur in Kelvin		Zur Vermeidung von Gefährdungen darf eine beschädigte Lichtquelle dieses Produkts ausschließlich vom Hersteller, seinem Servicevertreter oder einer vergleichbaren Fachkraft ausgetauscht werden.
	Lumen		

LED-Pendelleuchte / LED-Deckenleuchte

● Einleitung



Wir beglückwünschen Sie zum Kauf Ihres neuen Gerätes. Sie haben sich damit für ein hochwertiges Produkt entschieden.

Bitte lesen Sie diese Bedienungsanleitung vollständig und sorgfältig durch. Klappen Sie die Seiten mit den Abbildungen aus. Diese Anleitung gehört zu diesem Produkt und enthält wichtige Hinweise zur Inbetriebnahme und Handhabung. Beachten Sie immer alle Sicherheitshinweise. Prüfen Sie vor der Inbetriebnahme, ob die korrekte Spannung vorhanden ist und ob alle Teile richtig montiert sind. Sollten Sie Fragen haben oder unsicher in Bezug auf die Handhabung des Gerätes sein, setzen Sie sich bitte mit Ihrem Händler oder der Servicestelle in Verbindung. Bewahren Sie diese Anleitung bitte sorgfältig auf und geben Sie sie ggf. an Dritte weiter.

● Bestimmungsgemäße Verwendung



Diese Leuchte ist ausschließlich für den Betrieb im Innenbereich, in trockenen und geschlossenen Räumen geeignet. Die

Leuchte kann auf allen normal entflammaren Oberflächen befestigt werden. Das Produkt ist nur für den Einsatz in privaten Haushalten und nicht für den kommerziellen Gebrauch vorgesehen. Dieses Produkt ist vorgesehen für den normalen Betrieb und darf ausschließlich für die Deckenmontage eingesetzt werden.

● Lieferumfang

Kontrollieren Sie unmittelbar nach dem Auspacken immer den Lieferumfang auf Vollständigkeit sowie den einwandfreien Zustand des Gerätes.

1 LED-Deckenleuchte (Modell 14117008L) bzw.
LED-Pendelleuchte (14117108L/14116902L)

2 Dübel
2 Schrauben
1 Montage- und Bedienungsanleitung

● Teilebeschreibung

- 1 Dübel
- 2 Montagewinkel
- 3 Schrauben (Anschlussgehäuse)
- 4 Schrauben (Montagewinkel)
- 5 Anschlussgehäuse
- 6 Anschlusskasten
- 7 Lüsterklemme
- 8 Schutzschlauch
- 9 Netzanschlusskabel (extern)
- 10 Dimmschalter (Modell 14117108L/14116902L)

● Technische Daten

Leuchte:	
Modell-Nummer:	14117008L/14117108L/ 14116902L
Betriebsspannung:	230-240V~, 50Hz
Nennleistung:	LED, 14116902L/ 14117008L: 18,5W 14117108L: 20W
Schutzklasse:	II/□
LED-Modul:	
Leuchtmittel:	LED
Nennleistung:	14116902L: 16,9W 14117008L: 16,8W (4 x 4,2W) 14117108L: 19,2W (4 x 4,8W)

Dieses Produkt enthält Lichtquellen der Energieeffizienzklasse „F“ (entsprechend der Verordnung (EU) 2019/2015).

● Sicherheit



Sicherheitshinweise

Bei Schäden, die durch Nichtbeachtung dieser Bedienungsanleitung verursacht werden, erlischt der Garantieanspruch! Für Folgeschäden wird keine Haftung übernommen! Bei Sach- oder Personenschäden, die durch unsachgemäße Handhabung oder Nichtbeachtung der Sicherheitshinweise verursacht werden, wird keine Haftung übernommen! Es dürfen ausschließlich mitgelieferte Einzelteile verwendet werden, da sonst jegliche Gewährleistungsansprüche erlöschen.

■ **WARNUNG! LEBENS- UND UNFALLGEFAHR FÜR KLEINKINDER UND KINDER!**

Lassen Sie Kinder niemals unbeaufsichtigt mit dem Verpackungsmaterial. Es besteht Erstickungsgefahr durch Verpackungsmaterial. Kinder unterschätzen häufig die Gefahren. Halten Sie Kinder stets vom Produkt fern.

- Dieses Gerät kann von Kindern ab 8 Jahren und darüber sowie von Personen mit verringerten physischen, sensorischen oder mentalen Fähigkeiten oder Mangel an Erfahrung und Wissen benutzt werden, wenn sie beaufsichtigt oder bezüglich des sicheren Gebrauchs des Gerätes unterwiesen wurden und die daraus resultierenden Gefahren verstehen. Kinder dürfen nicht mit dem Gerät spielen. Reinigung und Benutzerwartung dürfen nicht von Kindern ohne Beaufsichtigung durchgeführt werden.



Vermeiden Sie Lebensgefahr durch elektrischen Schlag

- Lassen Sie die Elektroinstallation durch einen ausgebildeten Elektriker oder eine für Elektroinstallationen eingewiesene Person durchführen.
- Bei Sach- oder Personenschäden, die durch unsachgemäße Handhabung oder Nichtbeachtung der Sicherheitshinweise verursacht werden, wird keine Haftung übernommen!

- Benutzen Sie Ihre Leuchte niemals, wenn Sie irgendwelche Beschädigungen feststellen.
- Entfernen Sie vor der Montage die Sicherung oder schalten Sie den Leitungsschutzschalter im Sicherungskasten aus (0-Stellung).
- Vermeiden Sie unbedingt die Berührung der Leuchte mit Wasser oder anderen Flüssigkeiten.
- Vergewissern Sie sich vor der Montage, dass die vorhandene Netzspannung mit der benötigten Betriebsspannung der Leuchte übereinstimmt (siehe „Technische Daten“).
- Stellen Sie sicher, dass bei der Montage keine Leitungen beschädigt werden.
- Öffnen Sie niemals eines der elektrischen Betriebsmittel oder stecken irgendwelche Gegenstände in dieselben. Derartige Eingriffe bedeuten Lebensgefahr durch elektrischen Schlag.

Modell 14116902L / 14117108L:

- Die Pendelleuchte ist nicht in der Länge verstellbar.



Vermeiden Sie Brand- und Verletzungsgefahr

- Stellen Sie sicher, dass die Leuchte ausgeschaltet und abgekühlt ist, bevor Sie diese berühren, um Verbrennungen zu vermeiden.
- Befestigen Sie die Leuchte nicht auf feuchtem oder leitendem Untergrund.
- Nicht direkt in die Lichtquelle (Leuchtmittel, LED etc.) hineinschauen. Die Lichtquelle (Leuchtmittel, LED etc.) nicht mit einem optischen Instrument (z. B. Lupe) betrachten.
- Die Lichtquelle dieser Leuchte darf nur vom Hersteller oder einem von ihm beauftragtem Techniker oder einer vergleichbar qualifizierten Person ersetzt werden.



So verhalten Sie sich richtig

- Montieren Sie die Leuchte so, dass sie vor Feuchtigkeit, Verschmutzung und zu starker Erwärmung geschützt ist.
- Seien Sie stets aufmerksam! Achten Sie immer darauf was Sie tun und gehen Sie stets mit

Vernunft vor. Verwenden Sie die Leuchte in keinem Fall, wenn Sie unkonzentriert sind oder sich unwohl fühlen.

- Machen Sie sich vor der Verwendung mit allen Anweisungen und Abbildungen in dieser Anleitung sowie mit der Leuchte selbst vertraut.

● Vorbereitung

● Benötigtes Werkzeug und Material

Die genannten Werkzeuge und Materialien sind nicht im Lieferumfang enthalten. Es handelt sich hierbei um unverbindliche Angaben und Werte zur Orientierung. Die Beschaffenheit des Materials richtet sich nach den individuellen Gegebenheiten vor Ort.



- Bleistift / Markierwerkzeug
- 2-poliger Spannungsprüfer
- Schraubendreher
- Bohrmaschine
- Bohrer (ca. \varnothing 6 mm)
- Seitenschneider
- Leiter











● Leuchte montieren

Wichtig: Der elektrische Anschluss muss durch einen ausgebildeten Elektriker oder eine für Elektroinstallationen eingewiesene Person erfolgen. Diese muss Kenntnis über die Eigenschaften der Leuchte und Anschlussbestimmungen haben.





WARNUNG! STROMSCHLAGGEFAHR!

Entfernen Sie die Sicherung oder schalten Sie den Leitungsschutzschalter im Sicherungskasten aus (0-Stellung), bevor Sie mit der Montage der Leuchte beginnen. Überprüfen Sie die Spannungsfreiheit mittels 2-poligem Spannungsprüfer.

- Entfernen Sie die seitlich am Anschlussgehäuse  sichtbaren Schrauben  und nehmen Sie den Montagewinkel  auf der Rückseite ab.

- Markieren Sie die Bohrlöcher mit Hilfe der im Montagewinkel  für die Schrauben vorgesehenen Langlöcher.
- Bohren Sie nun die Befestigungslöcher (ca. 6 mm, Tiefe ca. 40 mm). Stellen Sie sicher, dass Sie die Zuleitung nicht beschädigen.
- Führen Sie die Dübel  in die Bohrlöcher ein.
- Befestigen Sie den Montagewinkel  mit den mitgelieferten Schrauben .
- Öffnen Sie den Anschlusskasten .
- Führen Sie das Netzanschlusskabel (extern)  durch den Schutzschlauch .
- Drücken Sie die doppelte Isolierung des Netzanschlusskabels (extern)  mindestens 8 mm in den Schutzschlauch  hinein.
- Verbinden Sie nun das Anschlusskabel der Leuchte mittels Lüsterklemme  mit dem Netzanschlusskabel (extern) .

Hinweis: Achten Sie darauf, dass Sie die einzelnen Leiter des Netzanschlusskabels (extern) jeweils richtig anschließen: stromführender Leiter, schwarz oder braun = Symbol L, Neutralleiter, blau = Symbol N, Schutzklasse II / . Der Schutzleiter wird nicht angeschlossen.

- Achten Sie darauf, dass der Schutzschlauch  richtig am Anschlusskasten  sitzt.
- Schließen Sie den Anschlusskasten .
- Verschrauben Sie nun die Leuchte mittels der Schrauben  mit dem Montagewinkel .
- Setzen Sie die Sicherung wieder ein oder schalten Sie den Leitungsschutzschalter im Sicherungskasten an (I-Stellung).

Ihre Leuchte ist nun betriebsbereit.

● Inbetriebnahme





Modell 14117008L:

- Schalten Sie die Leuchte über den Wandschalter ein bzw. aus.
- Dimmen Sie die Leuchte stufenweise über den Wandschalter.

Modell 14117108L / 14116902L:

- Schalten Sie die Leuchte über den Wandschalter ein.

Hinweis: Beim Einschalten, mit Hilfe des Dimmers, ist automatisch die niedrigste Dimmstufe eingestellt.

- Der Dimmschalter  arbeitet in Stufen. Betätigen Sie den Dimmschalter  so oft, bis Sie die gewünschte Helligkeit erreicht haben.
- Die Leuchtkraft kann über den Dimmschalter  nur erhöht werden. Schalten Sie die Dimmstufen einmal durch, um die Dimmung erneut zu beginnen.
- Schalten Sie die Leuchte aus, indem Sie den Dimmschalter  mehrmals drücken.

Achtung! Die Leuchte befindet sich immer noch im Stand-by-Betrieb. Betätigen Sie den Wandschalter, um die Leuchte vollständig auszuschalten.

- Wenn sich die Leuchte im Stand-by-Betrieb befindet, können Sie diese durch das einmalige Drücken des Dimmschalters  einschalten.
- Wird die Leuchte im eingeschalteten Zustand mit Hilfe des Wandschalters ausgeschaltet, so schaltet sich diese in der zuletzt gewählten Dimmstufe wieder ein.

● Wartung und Reinigung

WARNUNG! STROMSCHLAGGEFAHR!

Trennen Sie zur Reinigung die Leuchte zuerst vom Stromnetz. Entfernen Sie hierfür die Sicherung oder schalten Sie den Leitungsschutzschalter im Sicherungskasten aus (0-Stellung).

VORSICHT! VERBRENNUNGSGEFAHR DURCH HEISSE OBERFLÄCHEN!

Lassen Sie die Leuchte vollständig abkühlen.

- Benutzen Sie keine Lösungsmittel, Benzin o. ä. Die Leuchte würde hierbei Schaden nehmen.
- Verwenden Sie zur Reinigung nur ein trockenes, fusselfreies Tuch.
- Setzen Sie die Sicherung wieder ein oder schalten Sie den Leitungsschutzschalter am Sicherungskasten ein (I-Stellung).

● Entsorgung

Die Verpackung besteht aus umweltfreundlichen Materialien, die Sie über die örtlichen Recyclingstellen entsorgen können.



Beachten Sie die Kennzeichnung der Verpackungsmaterialien bei der Abfalltrennung, diese sind gekennzeichnet mit Abkürzungen (a) und Nummern (b) mit folgender Bedeutung: 1–7: Kunststoffe / 20–22: Papier und Pappe / 80–98: Verbundstoffe.



Werfen Sie Ihr Produkt, wenn es ausgedient hat, im Interesse des Umweltschutzes nicht in den Hausmüll, sondern führen Sie es einer fachgerechten Entsorgung zu. Über Sammelstellen und deren Öffnungszeiten können Sie sich bei Ihrer zuständigen Verwaltung informieren.

● Informationen

● Garantie

Sie erhalten zum Zeitpunkt des Kaufs auf dieses Gerät 36 Monate Garantie. Das Gerät wurde sorgfältig produziert und einer genauen Qualitätskontrolle unterzogen. Innerhalb der Garantiezeit beheben wir kostenlos alle Material- oder Herstellerfehler. Sollten sich dennoch während der Garantiezeit Mängel herausstellen, senden Sie das Gerät bitte an die aufgeführte Service-Adresse unter Angabe folgender Modell-Nummer: 14117008L / 14117108L / 14116902L.

Von der Garantie ausgeschlossen sind Schäden durch nicht sachgemäße Handhabung, Nichtbeachtung der Bedienungsanleitung oder Eingriff durch nicht autorisierte Personen sowie Verschleißteile (wie z. B. Leuchtmittel). Durch die Garantieleistung wird die Garantiezeit weder verlängert noch erneuert.

● Konformitätserklärung CE

Dieses Produkt erfüllt die Anforderungen der geltenden europäischen und nationalen Richtlinien. Die Konformität wurde nachgewiesen. Entsprechende Erklärungen und Unterlagen sind beim Hersteller hinterlegt.

● Hersteller / Service

Briloner Leuchten GmbH & Co. KG
Im Kissen 2
59929 Brilon
DEUTSCHLAND
Tel.: +49 29 61 / 97 12-800
Fax: +49 29 61 / 97 12-199
E-Mail: kundenservice@briloner.com
www.briloner.com

IAN 365304_2101

Bitte halten Sie für alle Anfragen den Kassenbon
und die Artikelnummer (z. B. IAN 123456_7890)
als Nachweis für den Kauf bereit.

BRILONER LEUCHTEN GMBH & CO. KG

Im Kissen 2
59929 Brilon
GERMANY

Információk állása · Stav informací · Stav informácií
Stand der Informationen: 07/2021 · Ident.-No.:
14117008L/14117108L/14116902L072021-HU/CZ/SK



IAN 365304_2101

