

# TRONIC®



## DESK FAN TRV 24 A1 TISCHVENTILATOR TRV 24 A1 VENTILATEUR DE TABLE TRV 24 A1

(GB) (IE) (NI) (CY) (MT)

### DESK FAN

Operating and Safety Instructions

(DE) (AT) (BE) (CH)

### TISCHVENTILATOR

Bedienungs- und Sicherheitshinweise

(FR) (BE) (CH)

### VENTILATEUR DE TABLE

Instructions d'utilisation et consignes de sécurité

(NL) (BE)

### TAFELVENTILATOR

Bedienings- en veiligheidsinstructies

(CZ)

### STOLNÍ VENTILÁTOR

Pokyny pro obsluhu a bezpečnostní pokyny

(PL)

### WENTYLATOR STOŁOWY

Wskazówki użytkowania i bezpieczeństwa

(SK)

### STOLNÝ VENTILÁTOR

Návod na obsluhu a bezpečnostné pokyny

(ES)

### VENTILADOR DE SOBREMESA

Instrucciones de utilización y de seguridad

(DK)

### BORDVENTILATOR

Betjenings- og sikkerhedsinstruktioner

(IT) (CH) (MT)

### VENTILATORE DA TAVOLO

Indicazioni per l'uso e per la sicurezza

(HU)

### ASZTALI VENTILÁTOR

Kezelési és biztonsági utalások

IAN 507893\_2507



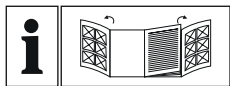

GB IE NI CY MT

Before reading, fold out the page with the images and familiarise yourself with all the features of the device.

DE AT BE CH

Klappen Sie vor dem Lesen die Seite mit den Abbildungen aus und machen Sie sich anschließend mit allen Funktionen des Gerätes vertraut.

FR BE CH

Avant de lire le mode d'emploi, ouvrez la page contenant les illustrations et familiarisez-vous ensuite avec toutes les fonctions de l'appareil.

NL BE

Vouw vóór het lezen de pagina met de afbeeldingen open en maak u vertrouwd met alle functies van het apparaat.

CZ

Před čtením si otevřete stranu s obrázky a potom se seznámte se všemi funkcemi přístroje.

PL

Przed rozpoczęciem czytania rozłóż stronę zawierającą rysunki, a następnie zapoznaj się ze wszystkimi funkcjami urządzenia.

SK

Prv než začnete čítať tento návod, rozložte si stránku s obrázkami a oboznámte sa so všetkými funkciami zariadenia.

ES

Antes de empezar a leer abra la página que contiene las imágenes y, en seguida, familiarícese con todas las funciones del dispositivo.

DK

Før du læser, skal du folde siden ud med illustrationer og derefter gøre dig bekendt med alle enhedens funktioner.

IT CH MT

Prima di leggere aprire la pagina con le immagini e prendere confidenza con le diverse funzioni dell'apparecchio.







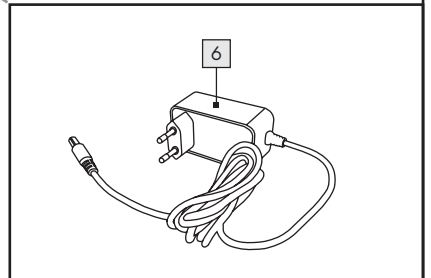
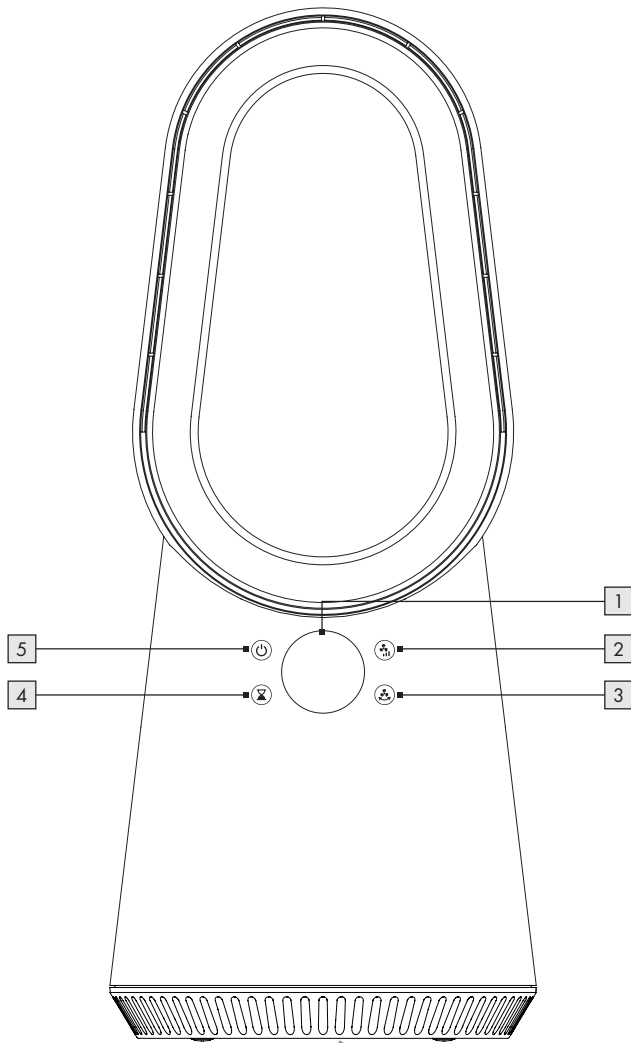

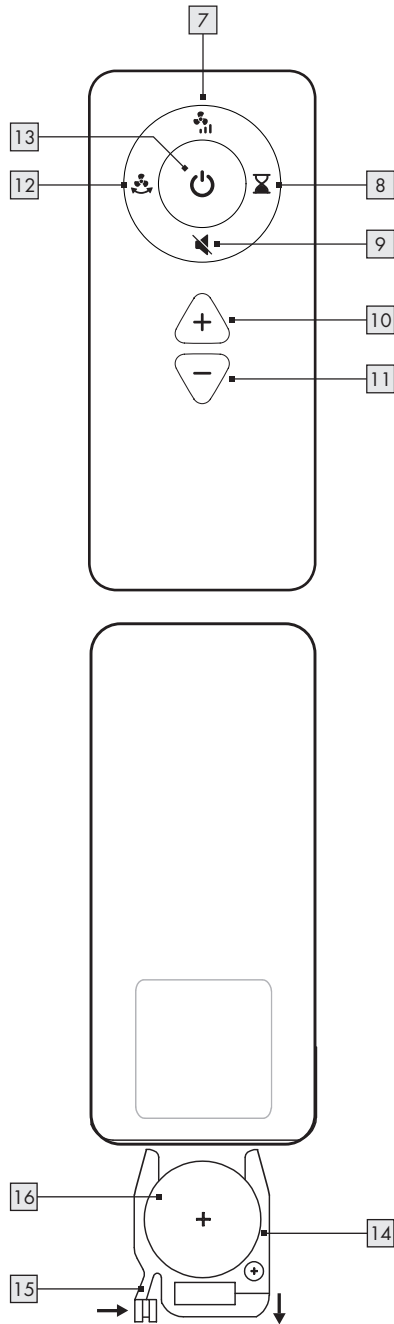

HU

Olvasás előtt kattintson az ábrákat tartalmazó mindkét oldalra és végezetül ismerje meg a készülék mindegyik funkcióját.

GB/IE/NI/CY/MT	Operation and Safety Instructions	Page	5
DE/AT/BE/CH	Bedienungs- und Sicherheitshinweise	Seite	19
FR/BE/CH	Instructions d'utilisation et consignes de sécurité	Page	33
NL/BE	Bedienings- en veiligheidsinstructies	Pagina	49
CZ	Pokyny pro obsluhu a bezpečnostní pokyny	Strana	63
PL	Wskazówki użytkowania i bezpieczeństwa	Strona	77
SK	Návod na obsluhu a bezpečnostné pokyny	Strana	91
ES	Instrucciones de utilización y de seguridad	Página	105
DK	Bedjenings- og sikkerhedsinstruktioner	Side	119
IT/CH/MT	Indicazioni per l'uso e per la sicurezza	Pagina	133
HU	Kezelési és biztonsági utalások	Oldal	147





<b>1. Introduction</b> .....	6
1.1 Intended Use .....	6
1.2 Scope of Delivery .....	6
1.3 Equipment .....	6
1.4 Technical Data .....	6
<b>2. Safety Instructions</b> .....	8
2.1 General Safety Instructions .....	9
2.2 Information about batteries .....	10
<b>3. Preliminary Measures prior to Starting Up</b> .....	12
3.1 Device Installation .....	12
3.2 Remote control: How to insert or change the battery .....	12
<b>4. Starting Up</b> .....	12
4.1 Standby mode .....	12
<b>5. Control on the device</b> .....	12
5.1 Switch on the unit  .....	12
5.2 Switch off the device  .....	13
5.3 Select fan stages  .....	13
5.4 Oscillation function  .....	13
5.5 Timer function  .....	13
<b>6. Control with the remote control</b> .....	13
6.1 Switch on the device  .....	13
6.2 Switch off the device  .....	13
6.3 Select fan stages  .....	13
6.4 Oscillation function  .....	14
6.5 Timer function  .....	14
6.6 Signal tone/key tones .....	14
<b>7. Troubleshooting</b> .....	15
<b>8. Maintenance, Cleaning and Storage</b> .....	16
<b>9. Disposal</b> .....	16
<b>10. ROWI Germany GmbH Warranty</b> .....	17
<b>11. Service</b> .....	18

# DESK FAN TRV 24 A1

## 1. Introduction

We congratulate you on your new device purchase. You have thus opted for a high quality product. These Directions for Use are an integral part of this product. They contain important information for safety, use and disposal. Prior to the product use, make yourself familiar with all instructions for use and safety. Use the product only as described and only for the specified fields of use. If you hand on the product to third parties, also hand over all the product documents.

### 1.1 Intended Use

This unit is suitable for circulating air in dry indoor spaces. Any other use or modification of the unit is considered improper and involves a considerable risk of accident. We accept no liability for damage resulting from improper use. The unit is intended for private use only and not for commercial use.

### 1.2 Scope of Delivery

- 1 Desk fan
- 1 Mains adapter
- 1 Remote control
- 1 Instruction manual

### 1.3 Equipment

#### Fan

- 1 Display
- 2 Fan speed button
- 3 Oscillation button
- 4 Timer key
- 5 On/Off button
- 6 Mains adapter

#### Remote control

- 7 Ventilation level button
- 8 Timer button
- 9 Mute button
- 10 Plus button
- 11 Minus button
- 12 Oscillation button
- 13 On/off button
- 14 Battery compartment
- 15 Tab
- 16 Button cell (battery)

### 1.4 Technical Data

Input voltage: 24 V  $\overline{\text{---}}$   
Power consumption: 24 W

#### Mains adapter CZH024240100EUWQ (only for use with Desk fan TRV 24 A1)

Input voltage: 100-240 V~  
Rated frequency: 50/60 Hz  
Output power: 24 W  
Protection class:   
Mains cable length: 1.8 m

#### Remote control (only for use with the TRV 24 A1 desk fan)

 Battery supply: 3 V  $\overline{\text{---}}$  (Direct current)  
CR2025

 Lithium : Lithium-Batterie

#### Battery manufacturer

DONGGUAN TIANQIU ENTERPRISE CO., LTD  
TianQiu Industrial Park, Xinji Industrial Zone,  
Machong Town, Dongguan, Guangdong, P.R. China  
Tel: 0086-769-81210216

**Mail:** gd@gdtingqiu.com

**Website:** <http://www.tmmq.cn>

## ErP table of the device:

Designation	Symbol	Value	Unit
Maximum volume flow	F	13.22	m <sup>3</sup> /min
Fan Power consumption	P	20.3	W
Service ratio	SV	0.651	(m <sup>3</sup> /min)/W
Power consumption in standby mode	P <sub>sb</sub>	0.41	W
Fan Sound power level	L <sub>WA</sub>	59.4	dB(A)
Maximum air speed	c	3.50	m/s
Seasonal electricity consumption	Q	6.96	kWh/a
Measurement standard for determining service ratio	IEC 60879:2019		

**ROWI** Germany GmbH  
Werner-von-Siemens-Str. 27  
76694 Forst | GERMANY

### Information published









Manufacturer's name or trade mark, commercial registration number and address:

**Shenzhen CHANZEHO Technology Co., Limited**  
**CHANZEHO Technology Park 114-1 Longxing North Road, Longtian Community Longtian Street, Pingshan District 518118 Shenzhen, Guangdong PEOPLE'S REPUBLIC OF CHINA**  
**91440300695576136X**

Model identifier:  
**CZH024240100EUWQ**

Information published	Value and precision	Unit
Input voltage	<b>100-240</b>	<b>V~</b>
Input AC frequency	<b>50/60</b>	<b>Hz</b>
Output voltage	<b>24.0</b>	<b>V---</b>
Output current	<b>1.0</b>	<b>A</b>
Output power	<b>24.0</b>	<b>W</b>
Average active efficiency	<b>88.38</b>	<b>%</b>
Efficiency at low load (10%)	<b>84.61</b>	<b>%</b>
No-load power consumption	<b>0.1</b>	<b>W</b>

### Explanations of all symbols:

	For indoor use only
	Protection class II
	This product complies with the requirements of the applicable European directives.
	See disposal
<b>IP20</b>	Touch protection for solid objects with a diameter of more than 12.5 mm. No protection against water.
	Short-circuit proof safety transformer
	Do not use if the mains adapter is damaged.
	Switching power supply
	Polarity indication
<b>ta 40 °C</b>	The mains adapter is suitable for an ambient temperature of up to 40 °C

## 2. Safety Instructions



**Please read all safety information and instructions.**



Failure to comply with the safety instructions and precautions may result in serious injury and/or property damage.

**For future reference, keep all safety instructions and precautions in a safe place!**



**Danger to life by electrical current!**

Contacting the live cables or components is dangerous to your life!

- Do not use the appliance if the mains adapter or plug is damaged.
- Never open the housing of the unit. If live connections are touched and/or the electrical and mechanical construction is changed, there is a risk of electric shock!
- Before connecting the unit, compare the connection data on the type plate (voltage and frequency) with the data of your electrical network. Make sure that the data match so that no damage occurs to the unit.
- Make sure that the mains adapter is undamaged and not laid over hot surfaces and/or sharp edges.
- Make sure that the mains adapter is not bent or pinched.
- Repairs to electrical appliances may only be carried out by specialists who have been trained by the manufacturer. Improper repairs can cause considerable danger to the user.

## 2.1 General Safety Instructions

- Check the unit for external, visible damage before use. Do not operate a damaged or dropped unit.
- This appliance can be used by children aged from 8 years and above and persons with reduced physical, sensory or mental capabilities or lack of experience and knowledge if they have been given supervision or instruction concerning use of the appliance in a safe way and understand the hazards involved. Children must not play with the appliance. Cleaning and user maintenance must not be carried out by children without supervision.
- Check the item for completeness and function before commissioning.
- Do not operate a dropped unit.
- Do not use the product if you notice any visible damage.
- The unit must be placed on a firm, flat and level floor.
- Only have repairs to the unit carried out by authorised specialist companies or customer service. Improper repairs can cause considerable danger to the user. In addition, the warranty claim will expire.
- Defective components may only be replaced with original spare parts. Only these parts guarantee that the safety requirements are met.
- Protect the unit from moisture and the ingress of liquids.
- Only pull the mains adapter out of the socket by the plug.
- Do not operate the appliance near naked flames.
- Do not place the unit directly below or above a wall socket.
- In the event of malfunctions and during thunderstorms, pull the mains plug out of the socket.
- Only operate the unit with the mains cable fully unwound. Never wrap the mains cable around the appliance. Make sure that the mains cable does not come into contact with hot surfaces. Lay the cable in such a way that you cannot trip over it.
- The unit may only be operated with the supplied power supply unit (model CZH024240100EUWQ).
- No user action is required to set the product to 50 or 60 Hz. The product automatically adjusts to the correct frequency or voltage.
- The connection terminals must not be short-circuited.

## 2.2 Information about batteries



### **Keep out of reach of children.**



Swallowing can lead to injury, perforation of soft tissue and to death. Severe burns can occur within 2 hours of swallowing. Seek medical advice immediately.

- Incorrect use of batteries may result in fire, explosion, leakage of dangerous substances, or other hazard!
- Do not throw batteries into the fire and do not expose them to high temperatures.
- Do not open, deform or short-circuit the batteries. Otherwise, the contained chemicals can leak out of them.
- Do not try to recharge batteries. Recharging is only allowed for batteries which are marked as “rechargeable”. There is a danger of explosion!
- Always remove rechargeable batteries from the device to charge them.
- Regularly check the batteries. Leaking chemicals can cause heavy damage to the device. Dealing with damaged or leaking batteries, exercise a particular caution.
- Risk of chemical burns! Wear protective gloves.
- Chemicals escaping from a battery can cause skin irritation.
- In case of contact with skin, rinse with much water. In case of contact with eyes, do not rub your eye, but rinse it with water and immediately visit a doctor.
- Different types of batteries or accumulators as well as new and old batteries must not be used together.
- When inserting the battery, pay especial attention to the correct polarity. Wrong polarity can cause risk of bursting.
- Remove the batteries from the unit if you are not going to use it for a long time or if you want to store it.

- Insert the batteries according to the polarity.
- Do not allow children to replace batteries without supervision by an adult.
- Always choose the right size and the right battery type for the intended use. The information sheet enclosed with the device which is meant to assist you in choosing the right batteries should be kept for reference.
- Clean the battery contacts and also the contacts of the equipment before installing the batteries.
- Remove used up batteries immediately.
- Do not dismantle the batteries.
- If the battery compartment does not close securely, do not use the remote control any more and keep it away from children.
- Please avoid extreme conditions and temperatures which can adversely affect the batteries/rechargeable batteries, e.g. placing them on radiators/direct solar radiation.

## 3. Preliminary Measures prior to Starting Up

### 3.1 Device Installation

- Remove all packaging material and all transport bracing from the device.

For a safe and trouble-free running of the device, choose the installation location which meets the following requirements:

- The floor should be firm, flat and horizontal.
- Minimum distances of 30 cm to the side, 30 cm to the top, 30 cm to the rear and 1 m to the front must be maintained from the enclosure.
- Do not place the unit in a hot, wet or very humid environment.
- The socket must be easily accessible so that the mains connection cable can be easily disconnected if necessary.
- Temperature range: from 0 to +40 °C
- Air humidity (no condensation): 5-75 %

### 3.2 Remote control: How to insert or change the battery

- The remote control unit is delivered together with a lithium button cell **16**. To enable the remote control, remove the plastic tape that protrudes from the battery compartment **14** (see Figure 1).

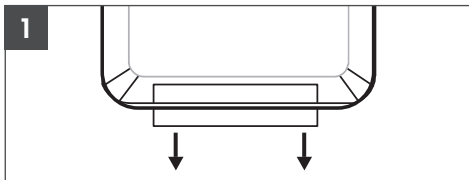

- If the remote control battery needs to be replaced, insert a new 3-volt lithium button cell. Pay attention to the type of lithium button cell (CR2025).
- Press the tab **15** on the battery compartment **14** of the remote control toward the centre. Now pull out the battery compartment **14** (see Figure 2).

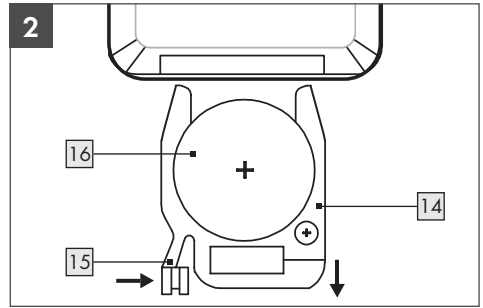

- Remove the old battery **16**.
- Insert a new 3V-button-cell battery (type CR2025). Pay attention to the correct polarity.
- Push the battery compartment **14** back into the remote control unit until the tab **15** snaps into place.

## 4. Starting Up

### 4.1 Standby mode

- Connect the jack plug of the mains cable to the unit and plug the mains adapter **6** into a socket. The unit is now supplied with power. A short beep sounds.
- A circular motion is simulated on the display **1** for about 20 seconds to indicate that charging is in progress when the device is started up.

## 5. Control on the device

### 5.1 Switch on the unit



**Note:** The buttons have a beep feedback and work best with a light swipe over them.

- Press the key  **5** to switch on the product. The unit starts directly in ventilation level "03" when it is first put into operation.
- During further use, the unit starts at the same ventilation level that was selected during the last operation.

- If the mains adapter  is unplugged in the meantime, the unit restarts in ventilation level "03".



**Note:** During operation, the display continues to light up for approx. 20 seconds before the display goes out and switches to standby mode.

## 5.2 Switch off the device





- To return the unit to standby mode after operation, press the On/Off button  .

**NOTE:** The display  shows "00" for approx. 20 seconds and then also switches off.

## 5.3 Select fan stages





- To change the fan speeds, press the button   repeatedly until the desired speed (1-10) is shown on the display .
- The desired ventilation level is adopted directly.

## 5.4 Oscillation function

- Press the oscillation key   to switch the oscillation of the unit on or off.
- The oscillation function causes the discharged air to be distributed from left to right.
- To deactivate the oscillation function, press the oscillation button   again.

## 5.5 Timer function

The timer is used to switch off the unit automatically after a preset time. The timer function can be set in hourly intervals of up to 8h.

- During operation, press the   key to enter the timer function. The hour indicator lights up.
- Press the button   repeatedly to set the hour you want.  
1H - 2H - 3H - 4H - 5H - 6H - 7H - 8H



- Wait approx. 10 seconds until the settings are accepted.
- After successful transfer, the display returns to the current fan speed.

**NOTE:** A small dot flashes at the bottom right of the display  to simulate the timer.



## 6. Control with the remote control

### 6.1 Switch on the device

**Note:** The buttons have a signal tone feedback (for signal tones, see point 6.7).







- Press the on/off button   to turn on the product. When you turn it on for the first time, the device will start directly in fan stage "03".
- The next time it is used, the appliance starts at the same ventilation level that was selected during the last operation.

### 6.2 Switch off the device



- To switch the device back to standby mode after operation, press button  .

**NOTE:** The device switches off, while the display  shows "00" for about 20 seconds and then also switches off.

### 6.3 Select fan stages

- To change the fan stages, press the button   on the remote control.
- Press button   repeatedly to increase the fan stage.
- Press button   repeatedly to decrease the fan stage you have selected.
- You can choose between 10 different ventilation levels.
- The desired ventilation level is adopted directly.

## 6.4 Oscillation function

- Press the oscillation button  [12] to switch the oscillation of the device on or off.
- The oscillation function causes the blown air to be distributed from left to right.
- To deactivate the oscillation function, press the oscillation button  [12].

## 6.5 Timer function

The timer is used to switch the appliance off automatically after a preset time. The timer function can be set at hourly intervals of up to 8 hours.

- Press button  [8] during operation to access the timer function. The hour display lights up.
- Press the timer button [8] repeatedly to set the hour you want.  
1H - 2H - 3H - 4H - 5H - 6H - 7H - 8H
- Wait approx. 10 seconds until the settings are applied.
- After successful acceptance, the display returns to the current fan speed.

**NOTE:** A small dot flashes in the bottom right of the display [4] to simulate the timer.

## 6.6 Signal tone/key tones

- Press button [9] on the remote control to turn the button tones on or off.

## 7. Troubleshooting

Error code	Problem	Possible cause(s)	Solution
E1	Undervoltage	1. Low/unstable power supply 2. Incorrect input voltage (e.g. 90 V)	1. Check whether the power supply is stable and normal. 2. Ensure the correct voltage (e.g. 100-240 V).
E2	Overvoltage	1. High/unstable power supply 2. Incorrect voltage input (e.g. 260 V)	1. Check whether the power supply is stable and normal. 2. Ensure the correct voltage (e.g. 100-240 V).
E3	Fan wheel not turning	Faulty printed circuit board (PCB)	Check whether the problem has been resolved by unplugging the plug from the socket for about five minutes and then plugging it back in.
E4	Hardware overcurrent		
E5	Software overcurrent		
E6	Motor error	Motor without power supply	If you receive an error message, please contact our customer services directly.  Lidl-services@rowi-group.com Service hotline: +800 7694 7694
E7	Communication error	Defective cable connection between the printed circuit boards (PCBs).	

**Note:** If the suggested solutions do not work, please contact our service hotline (chapter 11) for further assistance.

## 8. Maintenance, Cleaning and Storage

- Always unplug the mains adapter  when the appliance is not in use and before any cleaning or in case of malfunctions!
- Only clean the appliance when it is switched off and cold.
- Make sure that no moisture enters the unit during cleaning to avoid irreparable damage to the unit.
- Only clean the housing with a dry, soft cloth. Never use abrasive and/or scratching cleaning agents.
- Remove dust deposits from the unit with a Hoover.
- Store the unit in a dry environment.

## 9. Disposal



The packaging is made of environmentally friendly materials that you can dispose of at your local recycling centres.



These logos are only valid for Spain.



The Triman logo is valid in France only.



This product is subject to the European Directive 2012/19/EU. Do not dispose of the product in household waste, but via municipal collection points for material recycling! Further information on how to dispose of the discarded device can be obtained from your local authority or city council.



Points de collecte sur [www.quefairedemesdechets.fr](http://www.quefairedemesdechets.fr)



Batteries must be recycled in accordance with Directive 2006/66/EC and may not be disposed of with domestic waste. Each consumer is legally obliged to return all batteries/rechargeable batteries to a collection point in his municipality/district or to the trade. This duty serves to ensure that batteries/rechargeable batteries can be directed to environmentally friendly disposal. Only return batteries/rechargeable batteries which are not charged. Batteries must be removed from the appliance prior to disposal.



Observe the labelling of the packaging materials when separating waste; these are marked with abbreviations (a) and numbers (b) with the following meaning: 1-7: Plastics/20-22: Paper and cardboard/80-98: Composites.

## 10. ROWI Germany GmbH Warranty

Dear Customer,

This appliance has a 3-year warranty valid from the date of purchase. If this product has any faults, you, the buyer, have certain statutory rights. Your statutory rights are not restricted in any way by the warranty described below.

### Warranty conditions

The validity period of the warranty starts from the date of purchase. Please keep your original receipt in a safe place. This document will be required as proof of purchase.

If any material or production fault occurs within three years of the date of purchase of the product, we will either repair or replace the product for you or refund the purchase price at our discretion. This warranty service is dependent on you presenting the defective appliance and the proof of purchase (receipt) and a short written description of the fault and its time of occurrence.

If the defect is covered by the warranty, your product will either be repaired or replaced by us. The repair or replacement of a product does not signify the beginning of a new warranty period.

### Warranty period and statutory claims for defects

The warranty period is not prolonged by repairs effected under the warranty. This also applies to replaced and repaired components. Any damage and defects present at the time of purchase must be reported immediately after unpacking. Repairs carried out after expiry of the warranty period shall be subject to a fee.

### Scope of the warranty

This appliance has been manufactured in accordance with strict quality guidelines and inspected meticulously prior to delivery.

The warranty covers material faults or production faults. The warranty does not extend to product parts subject to normal wear and tear or fragile parts such as switches, batteries or those made of glass.

The warranty does not apply if the product has been damaged, improperly used or improperly maintained. The directions in the operating instructions for the product regarding proper use of the product are to be strictly followed. Uses and actions that are discouraged in the operating instructions or which are warned against must be avoided.

This product is intended solely for private use and not for commercial purposes. The warranty shall be deemed void in cases of misuse or improper handling, use of force and modifications/repairs which have not been carried out by one of our authorised Service centres.

### Warranty claim procedure

To ensure quick processing of your case, please observe the following instructions:

- Please have the till receipt and the item number (IAN 507893\_2507) available as proof of purchase.
- You will find the item number on the type plate on the product, on the front page of the instructions (bottom left), or as a sticker on the rear or bottom of the appliance.
- If functional or other defects occur, please contact the service department listed either by **telephone** or by **e-mail**.
- You can return a defective product to us free of charge to the service address that will be provided to you. Ensure that you enclose the proof of purchase (till receipt) and information about what the defect is and when it occurred.



At [www.lidl-service.com](http://www.lidl-service.com) you can download this manual as well as many other manuals, product videos and installation software. This QR code will take you directly to the Lidl service page ([www.lidl-service.com](http://www.lidl-service.com)) and allow you to open your operating instructions simply by entering the article number (IAN 507893\_2507).

## 11. Service

If any problems occur during use of your ROWI Germany product, please proceed as follows:



### Contact us

You can contact the service team of ROWI Germany at:

**ROWI** Germany GmbH  
Werner-von-Siemens-Str. 27  
76694 Forst  
GERMANY  
[Lidl-services@rowi-group.com](mailto:Lidl-services@rowi-group.com)  
Service-Hotline: +800 7694 7694  
(free call from a German landline)

**IAN 507893\_2507**

Most problems can be resolved with the skilled technical support of our Service Team.

<b>1. Einleitung</b> .....	20
1.1 Bestimmungsgemäße Verwendung .....	20
1.2 Lieferumfang .....	20
1.3 Ausstattung .....	20
1.4 Technische Daten .....	20
<b>2. Sicherheitshinweise</b> .....	22
2.1 Allgemeine Sicherheitshinweise .....	23
2.2 Hinweise zu Batterien .....	24
<b>3. Vor der Inbetriebnahme</b> .....	26
3.1 Gerät aufstellen .....	26
3.2 Fernbedienung: Batterie einsetzen/wechseln .....	26
<b>4. Inbetriebnahme</b> .....	26
4.1 Standby-Modus .....	26
<b>5. Steuerung am Gerät</b> .....	26
5.1 Gerät einschalten  .....	26
5.2 Gerät ausschalten  .....	27
5.3 Ventilationsstufen  auswählen .....	27
5.4 Oszillations-Funktion  .....	27
5.5 Timer-Funktion  .....	27
<b>6. Steuerung mit der Fernbedienung</b> .....	27
6.1 Gerät einschalten  .....	27
6.2 Gerät ausschalten  .....	27
6.3 Ventilationsstufen  auswählen .....	28
6.4 Oszillations-Funktion  .....	28
6.5 Timer-Funktion  .....	28
6.6 Signalton/Tastentöne .....	28
<b>7. Fehlerbehebung</b> .....	29
<b>8. Wartung, Reinigung und Lagerung</b> .....	30
<b>9. Entsorgung</b> .....	30
<b>10. Garantie der ROWI Germany GmbH</b> .....	31
<b>11. Service</b> .....	32

# TISCHVENTILATOR TRV 24 A1

## 1. Einleitung

Herzlichen Glückwunsch zum Kauf Ihres neuen Gerätes. Sie haben sich damit für ein hochwertiges Produkt entschieden. Die Bedienungsanleitung ist Teil dieses Produkts. Sie enthält wichtige Hinweise für Sicherheit, Gebrauch und Entsorgung. Machen Sie sich vor der Benutzung des Produkts mit allen Bedien- und Sicherheitshinweisen vertraut. Benutzen Sie das Produkt nur wie beschrieben und für die angegebenen Einsatzbereiche. Händigen Sie alle Unterlagen bei Weitergabe des Produkts an Dritte mit aus.

### 1.1 Bestimmungsgemäße Verwendung

Dieses Gerät eignet sich für das Umwälzen von Luft in trockenen Innenräumen. Jede andere Verwendung oder Veränderung des Gerätes gilt als nicht bestimmungsgemäß und birgt erhebliche Unfallgefahren. Für aus bestimmungswidriger Verwendung entstandene Schäden übernehmen wir keine Haftung. Das Gerät ist nur für den privaten und nicht für den gewerblichen Einsatz bestimmt.

### 1.2 Lieferumfang

- 1 Tischventilator
- 1 Netzadapter
- 1 Fernbedienung
- 1 Bedienungsanleitung

### 1.3 Ausstattung

#### Ventilator

- 1 Display
- 2 Ventilationsstufen-Taste
- 3 Oszillations-Taste
- 4 Timer-Taste
- 5 Ein-/Aus-Taste
- 6 Netzadapter

#### Fernbedienung

- 7 Ventilationsstufen-Taste
- 8 Timer-Taste
- 9 Stumm-Taste
- 10 Plus-Taste
- 11 Minus-Taste
- 12 Oszillations-Taste
- 13 Ein-/Aus-Taste
- 14 Batteriefach
- 15 Lasche
- 16 Knopfzelle (Batterie)



### 1.4 Technische Daten

Eingangsspannung: 24V  $\overline{\text{---}}$   
Leistungsaufnahme: 24 W

#### Netzadapter CZH024240100EUWQ (nur zur Verwendung mit dem Tischventilator TRV 24 A1)

Eingangsspannung: 100-240 V~  
Bemessungsfrequenz: 50/60 Hz  
Ausgangsleistung: 24 W  
Schutzklasse:   
Netzkabellänge: 1.8 m

#### Fernbedienung (nur zur Verwendung mit dem Tischventilator TRV 24 A1)

 Batterieversorgung: 3 V  $\overline{\text{---}}$  (Gleichstrom)  
CR2025  
 Lithium : Lithium-Batterie

#### Hersteller der Batterie

DONGGUAN TIANQIU ENTERPRISE CO., LTD  
TianQiu Industrial Park, Xinji Industrial Zone,  
Machong Town, Dongguan, Guangdong, P.R. China  
Tel: 0086-769-81210216

**Mail:** gd@gditiangiu.com

**Website:** <http://www.tmmq.cn>

## ErP-Tabelle des Gerätes:

Bezeichnung	Symbol	Wert	Einheit
Maximaler Volumenstrom	F	13,22	m <sup>3</sup> /min
Ventilator Leistungsaufnahme	P	20,3	W
Serviceverhältnis	SV	0,651	(m <sup>3</sup> /min)/W
Leistungsaufnahme im Bereitschaftszustand	P <sub>SB</sub>	0,41	W
Ventilator Schallleistungspegel	L <sub>WA</sub>	59,4	dB(A)
Maximale Luftgeschwindigkeit	c	3,50	m/s
Saisonaler Stromverbrauch	Q	6,96	kWh/a
Messnorm für Ermittlung Serviceverhältnis	IEC 60879:2019		

ROWI Germany GmbH

Werner-von-Siemens-Str. 27

76694 Forst | DEUTSCHLAND

## ErP-Tabelle des Adapters:

Veröffentlichte Angaben
Name oder Handelsmarke des Herstellers, Handelsregisternummer und Anschrift: <b>Shenzhen CHANZEHO Technology Co., Limited CHANZEHO Technology Park 114-1 Longxing North Road, Longtian Community Longtian Street, Pingshan District 518118 Shenzhen, Guangdong PEOPLE'S REPUBLIC OF CHINA</b> <b>91440300695576136X</b>
Modellkennung: <b>CZH024240100EUWQ</b>

Veröffentlichte Angaben	Wert und Genauigkeit	Einheit
Eingangsspannung	<b>100-240</b>	<b>V~</b>
Eingangswechselstromfrequenz	<b>50/60</b>	<b>Hz</b>
Ausgangsspannung	<b>24,0</b>	<b>V---</b>
Ausgangsstrom	<b>1,0</b>	<b>A</b>
Ausgangsleistung	<b>24,0</b>	<b>W</b>
Durchschnittliche Effizienz im Betrieb	<b>88,38</b>	<b>%</b>
Effizienz bei geringer Last (10 %)	<b>84,61</b>	<b>%</b>
Leistungsaufnahme bei Nulllast	<b>0,1</b>	<b>W</b>

## Erläuterungen zu allen Symbolen:

	Nur zur Verwendung im Innenbereich
	Schutzklasse II
	Dieses Produkt erfüllt die Anforderungen der geltenden europäischen Richtlinien.
	Siehe Entsorgung
<b>IP20</b>	Berührungsschutz für feste Objekte mit einem Durchmesser von mehr als 12,5 mm. Kein Schutz vor Wasser.
	Kurzschlussfester Sicherheitstransformator
	Nicht Verwenden wenn der Netzadapter beschädigt ist.
	Schaltnetzteil
	Angabe der Polarität
<b>ta 40 °C</b>	Der Netzadapter ist für eine Umgebungstemperatur bis zu 40 °C geeignet

## 2. Sicherheitshinweise



**Lesen Sie alle Sicherheitshinweise und Anweisungen.**



Versäumnisse bei der Einhaltung der Sicherheitshinweise und Anweisungen können schwere Verletzungen und/oder Sachschäden verursachen.

**Bewahren Sie alle Sicherheitshinweise und Anweisungen für die Zukunft auf!**



**Lebensgefahr durch elektrischen Strom!**

Beim Kontakt mit unter Spannung stehenden Leitungen oder Bauteilen besteht Lebensgefahr!

- Benutzen Sie das Gerät nicht, wenn der Netzadapter oder der Stecker beschädigt sind.
- Öffnen Sie niemals das Gehäuse des Gerätes. Werden spannungsführende Anschlüsse berührt und/oder der elektrische und mechanische Aufbau verändert, besteht Stromschlaggefahr!
- Bevor Sie das Gerät anschließen, vergleichen Sie die Anschlussdaten auf dem Typenschild (Spannung und Frequenz) mit den Daten Ihres Elektronetzes. Achten Sie darauf, dass die Daten übereinstimmen, damit keine Schäden am Gerät auftreten.
- Vergewissern Sie sich, dass der Netzadapter unbeschädigt ist und nicht über heiße Flächen und/oder scharfe Kanten verlegt wird.
- Achten Sie darauf, dass der Netzadapter nicht geknickt oder eingeklemmt ist.
- Reparaturen an Elektrogeräten dürfen nur von Fachleuten durchgeführt werden, die vom Hersteller geschult sind. Durch unsachgemäße Reparaturen können erhebliche Gefahren für den Benutzer entstehen.

## 2.1 Allgemeine Sicherheitshinweise

- Kontrollieren Sie das Gerät vor der Verwendung auf äußere, sichtbare Schäden. Nehmen Sie ein beschädigtes oder heruntergefallenes Gerät nicht in Betrieb.
- Dieses Gerät kann von Kindern ab 8 Jahren und darüber sowie von Personen mit verringerten physischen, sensorischen oder mentalen Fähigkeiten oder Mangel an Erfahrung und Wissen benutzt werden, wenn sie beaufsichtigt oder bezüglich des sicheren Gebrauchs des Gerätes unterwiesen wurden und die daraus resultierenden Gefahren verstehen. Kinder dürfen nicht mit dem Gerät spielen. Reinigung und Benutzer-Wartung dürfen nicht von Kindern ohne Beaufsichtigung durchgeführt werden.
- Kontrollieren Sie den Artikel vor Inbetriebnahme auf Vollständigkeit und Funktion.
- Nehmen Sie ein heruntergefallenes Gerät nicht in Betrieb.
- Verwenden Sie das Produkt nicht, wenn Sie sichtbare Beschädigungen feststellen.
- Das Gerät muss auf einem festen, flachen und waagerechten Boden aufgestellt werden.
- Lassen Sie Reparaturen am Gerät nur von autorisierten Fachbetrieben oder dem Kundenservice durchführen. Durch unsachgemäße Reparaturen können erhebliche Gefahren für den Benutzer entstehen. Zudem erlischt der Garantieanspruch.
- Defekte Bauteile dürfen nur gegen Original-Ersatzteile ausgetauscht werden. Nur bei diesen Teilen ist gewährleistet, dass die Sicherheitsanforderungen erfüllt werden.
- Schützen Sie das Gerät vor Feuchtigkeit und dem Eindringen von Flüssigkeiten.
- Ziehen Sie den Netzadapter nur am Stecker aus der Steckdose.
- Betreiben Sie das Gerät nicht in der Nähe von offenen Flammen.

- Stellen Sie das Gerät nicht unmittelbar unter oder über einer Wandsteckdose auf.
- Bei auftretenden Störungen und bei Gewitter den Netzstecker aus der Steckdose ziehen.
- Betreiben Sie das Gerät nur mit vollständig ausgerolltem Netzkabel. Wickeln Sie das Netzkabel niemals um das Gerät. Achten Sie darauf, dass das Netzkabel nicht in Berührung mit heißen Oberflächen gerät. Verlegen Sie das Kabel so, dass man nicht über das Kabel stolpern kann.
- Das Gerät darf nur mit dem mitgelieferten Netzteil (Model CZH024240100EUWQ) betrieben werden.
- Es sind keine Maßnahmen seitens der Anwender erforderlich, um das Produkt auf 50 oder 60 Hz einzustellen. Das Produkt stellt sich automatisch auf die richtige Frequenz bzw. Spannung ein.
- Die Anschlussklemmen dürfen nicht kurzgeschlossen werden.

## 2.2 Hinweise zu Batterien



### **Außerhalb der Reichweite von Kindern halten.**



Verschlucken kann zu Verletzungen, zur Perforation von Weichgewebe und zum Tod führen. Schwere Verbrennungen können innerhalb von 2 Stunden nach der Einnahme auftreten. Sofort ärztlichen Rat einholen.

- Eine falsche Handhabung von Batterien kann zu Feuer, Explosionen, Auslaufen gefährlicher Stoffe oder anderen Gefahrensituationen führen!
- Werfen Sie Batterien nicht ins Feuer und setzen Sie sie keinen hohen Temperaturen aus.
- Batterien nicht öffnen, verformen oder kurzschließen, da in diesem Fall enthaltene Chemikalien auslaufen können.
- Versuchen Sie nicht, Batterien wieder aufzuladen. Nur als „aufladbar“ gekennzeichnete Batterien dürfen wieder aufgeladen werden. Es besteht Explosionsgefahr!

- Aufladbare Batterien immer aus dem Gerät entfernen, um sie aufzuladen.
- Überprüfen Sie regelmäßig die Batterien. Ausgetretene Chemikalien können dauerhafte Schäden am Gerät verursachen. Im Umgang mit beschädigten oder ausgelaufenen Batterien besondere Vorsicht walten lassen.
- Verätzungsgefahr! Schutzhandschuhe tragen.
- Chemikalien, die aus einer Batterie austreten, können zu Hautreizungen führen.
- Bei Hautkontakt mit viel Wasser abspülen. Wenn die Chemikalien in die Augen gelangt sind, grundsätzlich mit Wasser ausspülen, nicht reiben und sofort einen Arzt aufsuchen.
- Unterschiedliche Batterie- bzw. Akkutypen sowie neue und alte Batterien dürfen nicht gemischt eingesetzt werden.
- Batterien stets polrichtig einsetzen, da sonst die Gefahr des Platzens besteht.
- Entnehmen Sie die Batterien aus dem Gerät, wenn Sie es längere Zeit nicht benutzen oder es lagern wollen.
- Legen Sie die Batterien gemäß Polung ein.
- Erlauben Sie Kindern nicht, Batterien ohne Aufsicht eines Erwachsenen auszutauschen.
- Wählen Sie immer die richtige Größe und den richtigen Batterietyp für den beabsichtigten Gebrauch. Bewahren Sie die mit dem Gerät gelieferten Informationen zur korrekten Auswahl der Batterie als Referenz auf!
- Reinigen Sie die Batteriekontakte und auch die der Ausrüstung vor der Installation der Batterie.
- Entfernen Sie verbrauchte Batterien umgehend und entsorgen Sie diese umweltgerecht.
- Nehmen Sie die Batterien nicht auseinander.
- Wenn die Batteriefach-Abdeckung nicht sicher schließt, die Fernbedienung nicht mehr benutzen und von Kindern fernhalten.
- Vermeiden Sie extreme Bedingungen und Temperaturen, die auf Batterien / Akkus einwirken können, z. B. auf Heizkörpern / direkte Sonneneinstrahlung.

## 3. Vor der Inbetriebnahme

### 3.1 Gerät aufstellen

- Entfernen Sie sämtliches Verpackungsmaterial und alle Transportsicherungen vom Gerät.

Für einen sicheren und fehlerfreien Betrieb des Gerätes muss der Aufstellort folgende Voraussetzungen erfüllen:

- Der Boden muss fest, flach und waagrecht sein.
- Es sind vom Gehäuse Mindestabstände von 30 cm seitlich, 30 cm nach oben, 30 cm nach hinten und 1 m nach vorne einzuhalten.
- Stellen Sie das Gerät nicht in einer heißen, nassen oder sehr feuchten Umgebung oder in der Nähe von brennbarem Material auf.
- Die Steckdose muss leicht zugänglich sein, so dass die Netzanschlussleitung notfalls leicht abgezogen werden kann.
- Temperaturbereich: 0 bis +40 °C
- Luftfeuchtigkeit (keine Kondensation): 5–75 %

### 3.2 Fernbedienung: Batterie einsetzen/wechseln

- Bei Auslieferung ist der Fernbedienung eine Lithium-Knopfzelle **16** beigelegt. Um die Fernbedienung bedienen zu können, entfernen Sie das Plastikband, das aus dem Batteriefach **14** herausragt (siehe Bild 1).

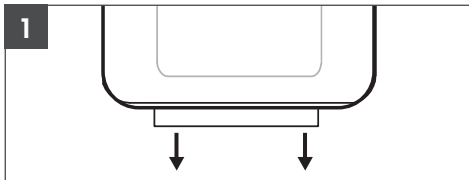

- Wenn die Batterie in der Fernbedienung ersetzt werden muss, legen Sie eine neue 3-Volt-Lithium-Knopfzelle ein. Achten Sie dabei auf den Typ der Lithium-Knopfzelle (CR2025).

- Drücken Sie die Lasche **15** am Batteriefach **14** der Fernbedienung hin zur Mitte. Ziehen Sie nun das Batteriefach **14** heraus (siehe Bild 2).

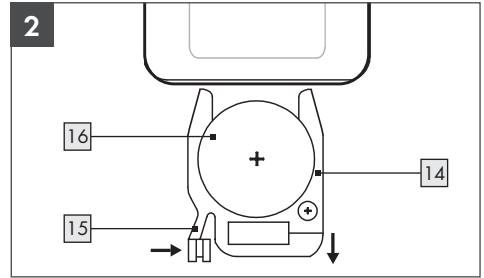

- Entnehmen Sie die verbrauchte Batterie **16**.
- Setzen Sie eine neue 3-Volt-Lithium-Knopfzelle vom Typ CR2025 gemäß Polung ein.
- Schieben Sie das Batteriefach **14** zurück in die Fernbedienung, bis die Lasche **15** einrastet.

## 4. Inbetriebnahme

### 4.1 Standby-Modus

- Schließen Sie den Klinkestecker des Netzkabels an das Gerät an und stecken anschließend den Netzadapter **6** an eine Steckdose an. Das Gerät ist nun mit Strom zu versorgt. Ein kurzer Signalton ertönt.
- Auf dem Display **1** simuliert eine Kreisbewegung für ca. 20 Sekunden den Ladevorgang beim Hochfahren des Gerätes.

## 5. Steuerung am Gerät

### 5.1 Gerät einschalten



**Hinweis:** Die Tasten haben eine Signaltonrückmeldung und funktionieren bestmöglich mit einem leichten darüberstreichen.

- Drücken Sie die Ein-/Aus-Taste  **5** um das Produkt einzuschalten. Das Gerät startet bei Erstinbetriebnahme direkt in der Ventilationsstufe „03“.

- Bei der weiteren Nutzung startet das Gerät in der gleichen Ventilations-Stufe, welcher beim letzten Betrieb gewählt wurde.
- Wird zwischenzeitlich der Netzadapter  ausgesteckt startet das Gerät wieder in der Ventilations-Stufe „03“.



**Hinweis:** Während des Betriebes leuchtet das Display ca. 20 Sekunden weiter, bevor die Anzeige des Displays erlischt und in den Standby Modus übergeht.

## 5.2 Gerät ausschalten





- Um das Gerät nach dem Betrieb wieder in den Standby-Modus zu versetzen, drücken Sie die Ein-/Aus-Taste  .

**HINWEIS:** Das Display  zeigt „00“ für ca. 20 Sekunden an und schaltet sich danach ebenfalls ab.

## 5.3 Ventilationsstufen auswählen



- Um die Ventilatorstufen zu wechseln, drücken Sie die Taste   wiederholt, bis Sie die gewünschte Stufe (1-10) auf dem Display  angezeigt bekommen.
- Die gewünschte Ventilationsstufe wird direkt übernommen.

## 5.4 Oszillations-Funktion

- Drücken Sie die Oszillations-Taste  , um die Oszillation des Gerätes ein- oder auszuschalten.
- Die Oszillations-Funktion führt dazu, dass die ausgeblasene Luft von links nach rechts verteilt wird.
- Um die Oszillation-Funktion zu deaktivieren muss die Oszillations-Taste   erneut gedrückt werden.

## 5.5 Timer-Funktion

Der Timer dient dazu, das Gerät automatisch nach einer vorgegebenen Zeit auszuschalten. Die Timerfunktion kann in Stundenintervallen von bis zu 8h eingestellt werden.



- Drücken Sie während des Betriebs die Taste  , um in die Timer-Funktion zu gelangen. Die Stundenanzeige leuchtet.
- Drücken Sie wiederholt die Timer-Taste  um die von Ihnen gewünschte Stunde einzustellen.  
1H - 2H - 3H - 4H - 5H - 6H - 7H - 8H
- Warten Sie ca. 10 Sekunden bis die Einstellungen übernommen werden.
- Nach erfolgreicher Übernahme kehrt die Anzeige wieder auf die aktuelle Ventilatorstufe zurück.

**HINWEIS:** Rechts unten am Display  blinkt ein kleiner Punkt der den Timer simuliert.



## 6. Steuerung mit der Fernbedienung

### 6.1 Gerät einschalten

**Hinweis:** Die Tasten haben eine Signaltonrückmeldung (Signalöne siehe Punkt 6.7).



- Drücken Sie die Ein-/Aus-Taste   um das Produkt einzuschalten. Das Gerät startet bei Erstinbetriebnahme direkt in der Ventilations-Stufe „03“.
- Bei der weiteren Nutzung startet das Gerät in der gleichen Ventilations-Stufe, welcher beim letzten Betrieb gewählt wurde.

### 6.2 Gerät ausschalten



- Um das Gerät nach dem Betrieb wieder in den Standby-Modus zu versetzen, drücken Sie die Taste  .

**HINWEIS:** Das Gerät schaltet sich ab, währenddessen das Display  für ca. 20 Sekunden „00“ anzeigt und sich danach ebenfalls ab schaltet.

### 6.3 Ventilationsstufen auswählen

- Um die Ventilatorstufen zu wechseln, drücken Sie die Taste  **[7]** an der Fernbedienung.
- Drücken Sie wiederholt die Taste  **[10]**, um die von Ihnen gewünschte Ventilationsstufe zu erhöhen.
- Drücken Sie wiederholt die Taste  **[11]**, um die von Ihnen gewünschte Ventilationsstufe zu verringern.
- Sie können zwischen 10 verschiedenen Ventilationsstufen wählen.
- Die gewünschte Ventilationsstufe wird direkt übernommen.

### 6.4 Oszillations-Funktion

- Drücken Sie die Oszillations-Taste  **[12]**, um die Oszillation des Gerätes ein- oder auszuschalten.
- Die Oszillations-Funktion führt dazu, dass die ausgeblasene Luft von links nach rechts verteilt wird.
- Um die Oszillation-Funktion zu deaktivieren drücken Sie die Oszillations-Taste  **[12]**.

### 6.5 Timer-Funktion

Der Timer dient dazu, das Gerät automatisch nach einer vorgegebenen Zeit auszuschalten. Die Timerfunktion kann in Stundenintervallen von bis zu 8h eingestellt werden.

- Drücken Sie während des Betriebs die Taste  **[8]**, um in die Timer-Funktion zu gelangen. Die Stundenanzeige leuchtet.
- Drücken Sie wiederholt die Timer-Taste **[8]** um die von Ihnen gewünschte Stunde einzustellen.  
**1H - 2H - 3H - 4H - 5H - 6H - 7H - 8H**
- Warten Sie ca. 10 Sekunden bis die Einstellungen übernommen werden.

- Nach erfolgreicher Übernahme kehrt die Anzeige wieder auf die aktuelle Ventilatorstufe zurück.

**HINWEIS:** Rechts unten am Display **[4]** blinkt ein kleiner Punkt, der den Timer simuliert.

### 6.6 Signalton/Tastentöne

- Drücken Sie die Taste **[9]** an der Fernbedienung um die Tastentöne ein- oder auszuschalten.

## 7. Fehlerbehebung

Fehler-code	Problem	Mögliche Ursache(n)	Lösung
E1	Unterspannung	1. Niedrige/instabile Stromversorgung 2. Falsche Eingangsspannung (z.B. 90 V)	1. Prüfen, ob die Versorgungsspannung stabil und normal ist. 2. Richtige Spannung sicherstellen (z.B. 100-240 V).
E2	Überspannung	1. Hohe/instabile Stromversorgung 2. Falsche Spannungseingabe (z.B. 260 V)	1. Prüfen, ob die Versorgungsspannung stabil und normal ist. 2. Richtige Spannung sicherstellen (z.B. 100-240 V).
E3	Lüfterrad dreht nicht	Störung der Platine (PCB)	Prüfen Sie, ob das Problem behoben ist, indem Sie den Netzstecker für ca. 5 Minuten ausstecken und dann wieder einstecken.
E4	Hardware-Überstrom		
E5	Software-Überstrom		
E6	Motorfehler	Motor ohne Stromversorgung	Bei einer Fehlermeldung wenden Sie sich bitte direkt an unseren Kundenservice.  Lidl-services@rowi-group.com Service-Hotline: +800 7694 7694
E7	Kommunikationsfehler	Defekte Kabelverbindung zwischen den Platinen (PCBs).	

**Hinweis:** Sollten die genannten Lösungsvorschläge nicht zum Erfolg führen, wenden Sie sich bitte an unsere Service-Hotline (Kapitel 11) für weitere Unterstützung.

## 8. Wartung, Reinigung und Lagerung

- Ziehen Sie immer den Netzadapter , wenn das Gerät nicht in Gebrauch ist und vor jeder Reinigung oder bei Betriebsstörungen!
- Reinigen Sie das Gerät ausschließlich im ausgeschalteten und kalten Zustand.
- Stellen Sie sicher, dass bei der Reinigung keine Feuchtigkeit in das Gerät eindringt, um eine irreparable Beschädigung des Gerätes zu vermeiden.
- Reinigen Sie das Gehäuse ausschließlich mit einem trockenen, weichen Tuch. Verwenden Sie auf keinen Fall scharfe und/oder kratzende Reinigungsmittel.
- Entfernen Sie Staubablagerungen mit einem Staubsauger.
- Bewahren Sie das Gerät in einer trockenen Umgebung auf.

## 9. Entsorgung



Die Verpackung besteht aus umweltfreundlichen Materialien, die Sie über die örtlichen Recyclingstellen entsorgen können.



Diese Logos gelten nur für Spanien.



Das Triman-Logo gilt nur für Frankreich.



Die durchgestrichene Mülltonne weist darauf hin, dass das Gerät am Ende seiner Lebensdauer getrennt vom unsortierten Siedlungsabfall zu erfassen ist.

### Dieses Produkt unterliegt der europäischen Richtlinie 2012/19/EU.

Entsorgen Sie das Produkt nicht im Hausmüll, sondern über kommunale Sammelstellen zur stofflichen Verwertung! Sie sind **verpflichtet**, Altgeräte einer vom unsortierten Siedlungsabfall getrennten Erfassung zuzuführen.

Möglichkeiten zur **kostenlosen** Entsorgung bzw. Rückgabe des ausgedienten Gerätes erfahren Sie bei Ihrer Gemeinde- oder Stadtverwaltung, im Internet sowie im Laden selbst, wo Sie dieses Gerät erworben haben. Unabhängig vom Kauf eines Neugerätes, ist LIDL zur **unentgeltlichen** Rücknahme von bis zu drei Altgeräten verpflichtet, die in keiner Abmessung größer als 25 cm sind.

Achten Sie darauf, dass Sie für die Löschung sämtlicher personenbezogener Daten von Ihrem Altgerät selbst verantwortlich sind.



Getrennte Sammlung- Nicht im Hausmüll entsorgen! Defekte oder verbrauchte Batterien/Akkus müssen gemäß Richtlinie 2006/66/EG und deren Änderungen recycelt werden. Geben Sie Batterien/Akkus und/oder das Produkt über die angebotenen Sammeleinrichtungen zurück. Batterien/Akkus können nach Gebrauch im Handelsgeschäft unentgeltlich zurückgegeben werden. Sie sind gesetzlich zur Rückgabe von Altbatterien/-Akkus verpflichtet.

Sie müssen Altbatterien und Altakkumulatoren, die zerstörungsfrei aus dem Altgerät entnommen werden können, vor der Abgabe an einer Erfassungsstelle vom

Altgerät zerstörungsfrei trennen- außer die Altgeräte werden separiert, um sie für die Wiederverwendung vorzubereiten.

Batterien/Akkus dürfen nicht über den Hausmüll entsorgt werden. Sie können giftige Schwermetalle enthalten und unterliegen der Sondermüllbehandlung. Altbatterien können Schadstoffe enthalten, die bei nicht sachgemäßer Entsorgung die Umwelt oder Ihre Gesundheit schädigen können. Batterien enthalten aber auch wichtige Rohstoffe wie z. B. Eisen, Zink, Mangan oder Nickel und werden wieder verwertet. Die chemischen Symbole der Schwermetalle sind wie folgt: Cd = Cadmium, Hg = Quecksilber, Pb = Blei. Geben Sie deshalb verbrauchte Batterien/Akkus bei einer kommunalen Sammelstelle ab.



Points de collecte sur [www.quefairedemesdechets.fr](http://www.quefairedemesdechets.fr)



Beachten Sie die Kennzeichnung der Verpackungsmaterialien bei der Abfalltrennung, diese sind gekennzeichnet mit Abkürzungen (a) und Nummern (b) mit folgender Bedeutung: 1–7: Kunststoffe/20–22: Papier und Pappe/80–98: Verbundstoffe.

## 10. Garantie der ROWI Germany GmbH

Sehr geehrte Kundin, sehr geehrter Kunde,  
Sie erhalten auf dieses Gerät 3 Jahre Garantie ab Kaufdatum. Im Falle von Mängeln dieses Produkts stehen Ihnen gegen den Verkäufer des Produkts gesetzliche Rechte zu. Diese gesetzlichen Rechte werden durch unsere im Folgenden dargestellte Garantie nicht eingeschränkt.

### Garantiebedingungen

Die Garantiefrist beginnt mit dem Kaufdatum. Bitte bewahren Sie den Original-Kassenbon gut auf. Dieser wird als Nachweis für den Kauf benötigt.

Tritt innerhalb von drei Jahren ab dem Kaufdatum dieses Produkts ein Material- oder Fabrikationsfehler auf, wird das Produkt von uns – nach unserer Wahl – für Sie kostenlos repariert, ersetzt oder der Kaufpreis erstattet. Diese Garantieleistung setzt voraus, dass innerhalb der Drei-Jahres-Frist das defekte Gerät und der Kaufbeleg (Kassenbon) vorgelegt und schriftlich kurz beschrieben wird, worin der Mangel besteht und wann er aufgetreten ist.

Wenn der Defekt von unserer Garantie gedeckt ist, erhalten Sie das reparierte oder ein neues Produkt zurück. Mit Reparatur oder Austausch des Produkts beginnt kein neuer Garantiezeitraum.

### Garantiezeit und gesetzliche Mängelansprüche

Die Garantiezeit wird durch die Gewährleistung nicht verlängert. Dies gilt auch für ersetzte und reparierte Teile. Eventuell schon beim Kauf vorhandene Schäden und Mängel müssen sofort nach dem Auspacken gemeldet werden. Nach Ablauf der Garantiezeit anfallende Reparaturen sind kostenpflichtig.

### Garantieumfang

Das Gerät wurde nach strengen Qualitätsrichtlinien sorgfältig produziert und vor Anlieferung gewissenhaft geprüft.

Die Garantieleistung gilt für Material- oder Fabrikationsfehler. Diese Garantie erstreckt sich nicht auf Produktteile, die normaler Abnutzung ausgesetzt sind und daher als Verschleißteile angesehen werden können oder für Beschädigungen an zerbrechlichen Teilen, z. B. Schalter, Akkus oder die aus Glas gefertigt sind.

Diese Garantie verfällt, wenn das Produkt beschädigt, nicht sachgemäß benutzt oder gewartet wurde. Für eine sachgemäße Benutzung des Produkts sind alle in der Bedienungsanleitung aufgeführten Anweisungen genau einzuhalten. Verwendungs-

zwecke und Handlungen, von denen in der Bedienungsanleitung abgeraten oder vor denen gewarnt wird, sind unbedingt zu vermeiden.

Das Produkt ist lediglich für den privaten und nicht für den gewerblichen Gebrauch bestimmt. Bei missbräuchlicher und unsachgemäßer Behandlung, Gewaltanwendung und bei Eingriffen, die nicht von unserer autorisierten Service-Niederlassung vorgenommen wurden, erlischt die Garantie.

### Abwicklung im Garantiefall

Um eine schnelle Bearbeitung Ihres Anliegens zu gewährleisten, folgen Sie bitte den folgenden Hinweisen:

- Bitte halten Sie für alle Anfragen den Kassenbon und die Artikelnummer (IAN 507893\_2507) als Nachweis für den Kauf bereit.
- Die Artikelnummer entnehmen Sie bitte dem Typenschild am Produkt, dem Titelblatt Ihrer Anleitung (unten links) oder dem Aufkleber auf der Rück- oder Unterseite des Produktes.
- Sollten Funktionsfehler oder sonstige Mängel auftreten, kontaktieren Sie zunächst die nachfolgend benannte Serviceabteilung **telefonisch** oder per **E-Mail**.
- Ein als defekt erfasstes Produkt können Sie dann unter Beifügung des Kaufbelegs (Kassenbon) und der Angabe, worin der Mangel besteht und wann er aufgetreten ist, für Sie portofrei an die Ihnen mitgeteilte Service-Anschrift übersenden.



Auf [www.lidl-service.com](http://www.lidl-service.com) können Sie diese und viele weitere Handbücher, Produktvideos und Installationssoftware herunterladen. Mit diesem QR-Code gelangen Sie direkt auf die Lidl-Service-Seite ([www.lidl-service.com](http://www.lidl-service.com)) und können mittels der Eingabe der Artikelnummer (IAN 507893\_2507) Ihre Bedienungsanleitung öffnen.

## 11. Service

Sollten beim Betrieb Ihres ROWI Germany-Produktes Probleme auftreten, gehen Sie bitte wie folgt vor:









### Kontaktaufnahme

Das ROWI Germany Service-Team erreichen Sie unter:

**ROWI** Germany GmbH  
Werner-von-Siemens-Str. 27  
76694 Forst  
DEUTSCHLAND  
[Lidl-services@rowi-group.com](mailto:Lidl-services@rowi-group.com)  
Service-Hotline: +800 7694 7694  
(kostenlos aus dem Festnetz)

**IAN 507893\_2507**

Die meisten Probleme können bereits im Rahmen der kompetenten, technischen Beratung unseres Service-Teams behoben werden.

<b>1. Introduction</b> .....	34
1.1 Utilisation conforme .....	34
1.2 Contenu de la livraison .....	34
1.3 Équipement .....	34
1.4 Données techniques .....	34
<b>2. Consignes de sécurité</b> .....	36
2.1 Consignes générales de sécurité .....	37
2.2 Instructions concernant les piles .....	38
<b>3. Avant la mise en service</b> .....	40
3.1 Installer l'appareil .....	40
3.2 Télécommande : Insérez ou changez la pile .....	40
<b>4. Mise en service</b> .....	40
4.1 Mode veille .....	40
<b>5. Commande sur l'appareil</b> .....	40
5.1 Allumer l'appareil  .....	40
5.2 Éteindre l'appareil  .....	41
5.3 Sélectionner les vitesses de ventilation  .....	41
5.4 Fonction d'oscillation  .....	41
5.5 Fonction minuterie  .....	41
<b>6. Contrôle avec la télécommande</b> .....	41
6.1 Allumer l'appareil  .....	41
6.2 Éteindre l'appareil  .....	41
6.3 Sélectionner les vitesses de ventilation  .....	42
6.4 Fonction d'oscillation  .....	42
6.5 Fonction minuterie  .....	42
6.6 Bip sonore/son des touches .....	42
<b>7. Dépannage</b> .....	43
<b>8. Entretien, nettoyage et Stockage</b> .....	44
<b>9. Mise au rebut</b> .....	44
<b>10. Garantie de ROWI Germany GmbH pour la France</b> .....	45
<b>11. Garantie de ROWI Germany GmbH pour la Belgique</b> .....	45
<b>12. Service</b> .....	47

# VENTILATEUR DE TABLE TRV 24 A1

## 1. Introduction

Nous vous félicitons pour l'achat de votre nouvel appareil. Vous avez choisi avec cet appareil un produit de haute qualité. Le mode d'emploi fait partie intégrante de ce produit. Il contient des informations importantes dans les domaines de la sécurité, de l'utilisation et de la mise au rebut. Familiarisez-vous avec l'utilisation du produit grâce aux conseils d'utilisations et de sécurité. N'utilisez le produit que comme ces documents le décrivent et dans les applications indiquées. En cas de transmission du produit à un tiers, veuillez y joindre tous les documents.

### 1.1 Utilisation conforme

Cet appareil convient à la circulation d'air dans des locaux intérieurs secs. Toute autre utilisation ou modification de l'appareil est considérée comme non conforme et comporte des risques d'accident importants. Nous déclinons toute responsabilité pour les dommages résultant d'une utilisation non conforme. L'appareil est uniquement destiné à un usage privé et non à un usage professionnel.

### 1.2 Contenu de la livraison

- 1 Ventilateur de table
- 1 Adaptateur secteur
- 1 Télécommande
- 1 Manuel d'utilisation

### 1.3 Équipement

#### Ventilateur

- 1 Écran
- 2 Bouton de niveau de ventilation
- 3 Bouton d'oscillation
- 4 Bouton de la minuterie
- 5 Bouton marche/arrêt
- 6 Adaptateur secteur

#### Télécommande

- 7 Bouton de mode
- 8 Bouton de la minuterie
- 9 Bouton Muet
- 10 Bouton plus
- 11 Bouton moins
- 12 Bouton d'oscillation
- 13 Bouton marche/arrêt

- 14 Compartiment à piles
- 15 Langnette
- 16 Pile bouton (batterie)

### 1.4 Données techniques

Tension d'entrée : 24 V  $\overline{\text{---}}$   
Puissance absorbée : 24 W

#### Adaptateur secteur CZH024240100EUWQ (à utiliser uniquement avec le ventilateur de table TRV 24 A1)

Tension d'entrée : 100-240 V~  
Fréquence nominale : 50/60 Hz  
Puissance de sortie : 24 W  
Classe de protection :   
Longueur du cordon d'alimentation : 1,8 m

#### Télécommande (à utiliser uniquement avec le ventilateur sur pied TRV 24 A1)

 Alimentation par pile : 3 V  $\overline{\text{---}}$  (courant continu)  
CR2025  
**Lithium** : Pile au lithium

#### Fabricant de la batterie

DONGGUAN TIANQIU ENTERPRISE CO., LTD  
TianQiu Industrial Park, Xinji Industrial Zone,  
Machong Town, Dongguan, Guangdong, P.R. China  
Tel: 0086-769-81210216  
Email : gd@gdtiangiu.com  
Site web : <http://www.tmmq.cn>

**Tableau ErP de l'appareil :**

Désignation	Symbole	Valeur	Unité
Débit maximal	F	13,22	m <sup>3</sup> /min
Ventilateur Puissance absorbée	P	20,3	W
Rapport de service	SV	0,651	(m <sup>3</sup> /min)/W
Consommation électrique en mode veille	P <sub>SB</sub>	0,41	W
Ventilateur Niveau de puissance acoustique	L <sub>WA</sub>	59,4	dB(A)
Vitesse maximale de l'air	c	3,50	m/s
Consommation saisonnière d'électricité	Q	6,96	kWh/a
Norme de mesure pour la détermination du rapport de service	IEC 60879:2019		

**ROWI** Germany GmbH

Werner-von-Siemens-Str. 27







76694 Forst | ALLEMAGNE

**Tableau ErP de l'adaptateur :**

Information publiée
erson sociale ou marque déposée, numéro d'enregistrement au registre du commerce et adresse du fabricant <b>Shenzhen CHANZEHO Technology Co., Limited CHANZEHO Technology Park 114-1 Longxing North Road, Longtian Community Longtian Street, Pingshan District 518118 Shenzhen, Guangdong PEOPLE'S REPUBLIC OF CHINA</b> <b>91440300695576136X</b>
Référence du modèle : <b>CZH024240100EUWQ</b>

Information publiée	Valeur et précision	Unité
Tension d'entrée	<b>100-240</b>	<b>V~</b>
Fréquence du CA d'entrée	<b>50/60</b>	<b>Hz</b>
Tension de sortie	<b>24,0</b>	<b>V---</b>
Courant de sortie	<b>1,0</b>	<b>A</b>
Puissance de sortie	<b>24,0</b>	<b>W</b>
Rendement moyen en mode actif	<b>88,38</b>	<b>%</b>
Rendement à faible charge (10 %)	<b>84,61</b>	<b>%</b>
Consommation électrique hors charge	<b>0,1</b>	<b>W</b>

**Explication de tous les symboles :**

	Pour une utilisation en intérieur uniquement
	Classe de protection II
	Ce produit est conforme aux exigences des directives européennes en vigueur.
	Voir élimination
<b>IP20</b>	Protection contre les contacts accidentels avec des objets solides d'un diamètre supérieur à 12,5 mm. Pas de protection contre l'eau.
	Transformateur de sécurité résistant aux courts-circuits
	Ne pas utiliser si l'adaptateur secteur est endommagé.
	Alimentation à découpage
	Indication de la polarité
<b>ta 40 °C</b>	L'adaptateur secteur est adapté à une température ambiante allant jusqu'à 40 °C.

## 2. Consignes de sécurité



**Lisez toutes les consignes de sécurité et directives.**



Ne pas respecter les consignes de sécurité et les directives peut entraîner de graves blessures et/ou des dommages matériels.

**Conservez toutes les consignes de sécurité et les directives pour pouvoir les consulter à l'avenir !**



**Danger de mort du fait du courant électrique !**

Tout contact avec les lignes ou les composants sous tension peut être mortel !

- N'utilisez pas l'appareil si l'adaptateur secteur ou la fiche sont endommagés.
- N'ouvrez jamais le boîtier de l'appareil. Si les connexions sous tension sont touchées et/ou si la structure électrique et mécanique est modifiée, il y a risque d'électrocution !
- Avant de raccorder l'appareil, comparez les données de raccordement figurant sur la plaque signalétique (tension et fréquence) avec les données de votre réseau électrique. Veillez à ce que les données correspondent afin d'éviter tout dommage à l'appareil.
- Assurez-vous que l'adaptateur secteur n'est pas endommagé et qu'il n'est pas posé sur des surfaces chaudes et/ou des arêtes vives.
- Veillez à ce que l'adaptateur secteur ne soit pas plié ou coincé.
- Les réparations des appareils électriques ne doivent être effectuées que par des spécialistes formés par le fabricant. Des réparations non conformes peuvent entraîner des risques importants pour l'utilisateur.

## 2.1 Consignes générales de sécurité

- Avant d'utiliser l'appareil, vérifiez qu'il ne présente pas de dommages extérieurs visibles. Ne mettez pas en service un appareil endommagé ou qui est tombé.
- Cet appareil peut être utilisé par des enfants âgés de 8 ans et plus, ainsi que par des personnes dont les capacités physiques, sensorielles ou mentales sont réduites ou qui manquent d'expérience et de connaissances, à condition qu'elles soient surveillées ou qu'elles aient reçu des instructions concernant l'utilisation sûre de l'appareil et qu'elles comprennent les risques qui en résultent. Les enfants ne doivent pas jouer avec l'appareil. Le nettoyage et l'entretien par l'utilisateur ne doivent pas être effectués par des enfants sans surveillance.
- Contrôlez l'intégralité et le bon fonctionnement de l'article avant de le mettre en service.
- Ne faites pas fonctionner un appareil qui est tombé.
- N'utilisez pas le produit si vous constatez des dommages visibles.
- L'appareil doit être installé sur un sol ferme, plat et horizontal.
- Ne confiez les réparations de l'appareil qu'à des entreprises spécialisées agréées ou au service après-vente. Des réparations non conformes peuvent entraîner des risques importants pour l'utilisateur. De plus, le droit à la garantie est annulé.
- Les pièces défectueuses ne doivent être remplacées que par des pièces de rechange d'origine. Seules ces pièces garantissent le respect des exigences de sécurité.
- Protégez l'appareil de l'humidité et de la pénétration de liquides.
- Débranchez l'adaptateur de la prise de courant uniquement par la fiche.
- N'utilisez pas l'appareil à proximité d'une flamme nue.
- Ne placez pas l'appareil directement sous ou au-dessus d'une prise murale.
- En cas d'apparition de dysfonctionnements ou d'orage, débranchez la fiche d'alimentation de la prise de courant.

- N'utilisez l'appareil que si le cordon d'alimentation est complètement déroulé. N'enroulez jamais le cordon d'alimentation autour de l'appareil. Veillez à ce que le cordon d'alimentation n'entre pas en contact avec des surfaces chaudes. Placez le câble de manière à ce qu'on ne puisse pas trébucher dessus.
- L'appareil ne doit être utilisé qu'avec l'adaptateur secteur fourni (modèle CZH024240100EUWQ)).
- Aucune action de l'utilisateur n'est nécessaire pour régler le produit sur 50 ou 60 Hz. Le produit se règle automatiquement sur la bonne fréquence ou tension.
- Les bornes de raccordement ne doivent pas être court-circuitées.

## 2.2 Instructions concernant les piles



### **Garder hors de la portée des enfants.**



L'ingestion peut causer des blessures, la perforation des tissus mous et la mort. De graves brûlures peuvent se produire dans les 2 heures suivant l'ingestion. Consulter immédiatement un médecin.

- Une manipulation incorrecte des piles peut entraîner un incendie, des explosions, la fuite de substances dangereuses ou d'autres situations dangereuses !
- Ne jetez pas les piles dans le feu et ne les exposez pas à des températures élevées.
- Ne pas ouvrir, déformer ou court-circuiter les piles pour éviter la fuite de produits chimiques contenus.
- N'essayez pas de recharger les piles. Seules les piles marquées comme « rechargeables » peuvent être rechargées. Risque d'explosion !
- Retirer toujours les piles rechargeables de l'appareil pour les charger.
- Contrôlez régulièrement les piles. Les produits chimiques sortis peuvent endommager l'appareil en permanence. Prendre des précautions particulières en manipulant les piles endommagées ou ayant fui.

- Risque de brûlure chimique ! Porter des gants de protection.
- Les produits chimiques sortis d'une pile peuvent causer des irritations cutanées.
- Rincer abondamment à l'eau en cas de contact avec la peau. Si les produits chimiques entrent en contact avec les yeux, rincer à l'eau, ne pas frotter et consulter immédiatement un médecin.
- Ne pas mélanger différents types de pile ou de batterie, de même que les piles neuves et anciennes.
- Insérer les piles toujours en respectant la polarité pour éviter le risque d'explosion.
- Retirez les piles de l'appareil si vous ne l'utilisez pas pendant longtemps ou souhaitez l'entreposer.
- Insérez les piles en respectant la polarité.
- N'autorisez pas aux enfants de remplacer les piles sans surveillance d'un adulte.
- Choisissez toujours les bonnes dimensions et le type de pile correct pour l'usage prévu. Les informations fournies avec l'appareil et aidant à choisir la pile correcte devraient être conservées comme référence.
- Nettoyez les contacts de pile ainsi que l'équipement avant d'installer la pile.
- Retirez les piles usées immédiatement et éliminez-les dans le respect de l'environnement.
- Ne démontez pas les piles.
- Si le couvercle du compartiment à pile ne se ferme plus de façon sûre, ne plus utiliser la télécommande et la garder hors de la portée des enfants.
- Évitez les conditions et températures extrêmes qui pourraient agir sur les piles / batteries, p. ex. sur les radiateurs / rayons directs du soleil.

## 3. Avant la mise en service

### 3.1 Installer l'appareil

- Retirez tous les matériaux d'emballage et les protections de transport de l'appareil.

Pour un fonctionnement sûr et sans défaut de l'appareil, le lieu d'installation doit l'appareil, le lieu d'installation doit remplir les conditions suivantes :

- Le sol doit être ferme, flaché et horizontal.
- Des distances minimales de 30 cm sur les côtés, 30 cm vers le haut, 30 cm vers l'arrière et 1 m vers l'avant doivent être respectées par rapport au boîtier.
- N'installez pas l'appareil dans un environnement chaud, mouillé ou très humide.
- La prise de courant doit être facilement accessible, de sorte que le cordon d'alimentation puisse être facilement débranché en cas d'urgence.
- Plage de température : 0 à +40 °C
- Humidité de l'air (pas de condensation) : 5-75 %

### 3.2 Télécommande :

#### Insérez ou changez la pile

- À la livraison, la télécommande est livrée avec une pile bouton au lithium **16**. Pour utiliser la télécommande, retirez la sangle en plastique qui dépasse du compartiment à piles **14** (voir photo 1).

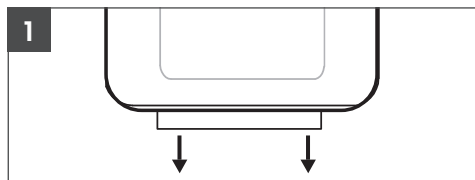

- Si la pile de la télécommande doit être remplacée, insérez une nouvelle pile bouton au lithium de 3 Volts. Faites attention au type de pile bouton au lithium (CR2025).
- Appuyez sur la languette **15** du compartiment à piles **14** de la télécommande en la dirigeant vers le centre. Sortez maintenant le compartiment à piles **14** (voir photo 2).

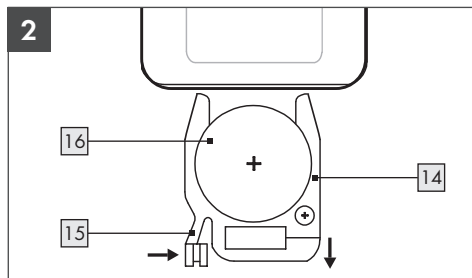

- Retirez la pile **16** usée.
- Insérez une nouvelle pile bouton CR2025 de 3 V en respectant la polarité.
- Faites à nouveau glisser le compartiment à piles **14** dans la télécommande jusqu'à ce que la languette **15** s'enclenche.

## 4. Mise en service

### 4.1 Mode veille

- Raccordez la fiche à cliquet du câble d'alimentation à l'appareil et branchez l'adaptateur secteur **6** sur une prise de courant. L'appareil est maintenant alimenté en électricité. Un bref signal sonore retentit.
- Sur l'écran **1**, un mouvement circulaire simule pendant environ 20 secondes le processus de chargement lors du démarrage de l'appareil.

## 5. Commande sur l'appareil

### 5.1 Allumer l'appareil



**Remarque :** les touches ont un retour sonore. et fonctionnent le mieux possible en les effleurant légèrement.

- Appuyer sur la touche  **5** pour mettre le produit en marche. Lors de la première mise en service, l'appareil démarre directement au niveau de ventilation "03".
- Lors de l'utilisation suivante, l'appareil démarre avec le même niveau de ventilation que celui sélectionné lors de la dernière utilisation.

- Si l'adaptateur secteur  est débranché entre-temps, l'appareil redémarre au niveau de ventilation "03".



**Remarque :** Pendant le fonctionnement, l'écran reste allumé pendant environ 20 secondes avant que l'affichage de l'écran ne s'éteigne et ne passe en mode veille.

## 5.2 Éteindre l'appareil





- Pour remettre l'appareil en mode veille après l'avoir utilisé, appuyez sur la touche  .

**REMARQUE :** L'écran  affiche "00" pendant environ 20 secondes, puis s'éteint également.

## 5.3 Sélectionner les vitesses de ventilation



- Pour changer de vitesse de ventilation, appuyez plusieurs fois sur le bouton   jusqu'à ce que la vitesse souhaitée (1-10) s'affiche sur l'écran .
- Le niveau de ventilation souhaité est directement repris.

## 5.4 Fonction d'oscillation

- Appuyez sur le bouton d'oscillation   pour activer ou désactiver l'oscillation de l'appareil.
- La fonction d'oscillation a pour effet de répartir l'air soufflé de gauche à droite.
- Pour désactiver la fonction d'oscillation, il faut appuyer à nouveau sur le bouton d'oscillation  .

## 5.5 Fonction minuterie

La minuterie sert à éteindre automatiquement l'appareil après une durée prédéfinie. La fonction minuterie peut être réglée par intervalles d'une heure, jusqu'à 8h.



- Appuyez sur la touche   pendant le fonctionnement pour accéder à la fonction minuterie. L'affichage des heures s'allume.
- Appuyez plusieurs fois sur le bouton de la minuterie  pour régler l'heure que vous souhaitez. 1H - 2H - 3H - 4H - 5H - 6H - 7H - 8H
- Attendez environ 10 secondes jusqu'à ce que les réglages soient pris en compte.
- Une fois la prise en compte réussie, l'affichage revient à la vitesse actuelle du ventilateur.

**REMARQUE :** En bas à droite de l'écran , un petit point clignote pour simuler la minuterie.



# 6. Contrôle avec la télécommande

## 6.1 Allumer l'appareil

**Remarque :** Les touches ont un retour de signal sonore (pour les signaux sonores, voir le point 6.7).



- Appuyez sur la touche marche/arrêt   pour mettre le produit en marche. Lors de la première mise en service, l'appareil démarre directement au niveau de ventilation « 03 ».
- Lors de l'utilisation suivante, l'appareil démarre avec le même niveau de ventilation que celui sélectionné lors de la dernière utilisation.

## 6.2 Éteindre l'appareil



- Um das Gerät nach dem Betrieb wieder in den Standby-Modus zu versetzen, drücken Sie die Taste  .

**REMARQUE :** L'appareil s'éteint pendant que l'écran  affiche « 00 » pendant environ 20 secondes, puis s'éteint également.

### 6.3 Sélectionner les vitesses de ventilation

- Pour changer les vitesses du ventilateur, appuyez sur la touche  **7** de la télécommande.
- Appuyez plusieurs fois sur la touche  **10** pour augmenter le niveau de ventilation que vous souhaitez.
- Appuyez plusieurs fois sur la touche  **11** pour diminuer le niveau de ventilation que vous souhaitez.
- Vous pouvez choisir entre 10 niveaux de ventilation différents.
- Le niveau de ventilation souhaité est directement pris en compte.

### 6.4 Fonction d'oscillation

- Appuyez sur le bouton d'oscillation  **12** pour activer ou désactiver l'oscillation de l'appareil.
- La fonction d'oscillation a pour effet de répartir l'air soufflé de gauche à droite.
- Pour désactiver la fonction d'oscillation, appuyez sur le bouton d'oscillation  **12**.

### 6.5 Fonction minuterie

La minuterie sert à éteindre automatiquement l'appareil après une durée prédéfinie. La fonction de minuterie peut être réglée par intervalles d'une heure, jusqu'à 8h.

- Appuyez sur la touche  **8** pendant le fonctionnement pour accéder à la fonction minuterie. L'affichage des heures s'allume.
- Appuyez plusieurs fois sur le bouton de la minuterie **8** pour régler l'heure que vous souhaitez.  
**1H - 2H - 3H - 4H - 5H - 6H - 7H - 8H**
- Attendez environ 10 secondes jusqu'à ce que les réglages soient pris en compte.
- Une fois la prise en compte réussie, l'affichage revient à la vitesse actuelle du ventilateur.

**REMARQUE :** En bas à droite de l'écran **4**, un petit point clignote pour simuler la minuterie.

### 6.6 Bip sonore/son des touches

- Appuyez sur la touche **9** de la télécommande pour activer ou désactiver les sons des touches.

## 7. Dépannage

Code d'erreur	Problème	Cause(s) possible(s)	Solution
E1	Sous-tension	1. Alimentation électrique faible/ instable 2. Tension d'entrée incorrecte (p. ex. 90 V)	1. Vérifier que la tension d'alimentation est stable et normale. 2. S'assurer que la tension est correcte (par ex. 100-240 V)
E2	Surintensité	1. Alimentation électrique élevée/ instable 2. Saisie incorrecte de la tension (par ex. 260 V)	1. Vérifier que la tension d'alimentation est stable et normale. 2. S'assurer que la tension est correcte (par ex. 100-240 V)
E3	La roue du ventilateur ne tourne pas	Dysfonctionnement de la platine (PCB)	Vérifiez si le problème est résolu en débranchant la fiche d'alimentation pendant environ 5 minutes, puis en la rebranchant.
E4	Surintensité matérielle		
E5	Surintensité du logiciel		
E6	Erreur de moteur	Moteur sans alimentation	En cas de message d'erreur, veuillez vous adresser directement à notre service clientèle.
E7	Erreur de communication	Connexion défectueuse des câbles entre les platines (PCB).	Lidl-services@rowi-group.com Hotline du service : +800 7694 7694

**Remarque :** Si les solutions proposées n'aboutissent pas, veuillez vous adresser à notre service d'assistance téléphonique (chapitre 11) pour obtenir une aide supplémentaire.

## 8. Entretien, nettoyage et Stockage

- Débranchez toujours l'adaptateur secteur  lorsque l'appareil n'est pas utilisé et avant chaque nettoyage ou en cas de dysfonctionnement !
- Nettoyez l'appareil uniquement lorsqu'il est éteint et froid.
- Veillez à ce que l'humidité ne pénètre pas dans l'appareil lors du nettoyage afin d'éviter tout dommage irréparable à l'appareil.
- Nettoyez le boîtier exclusivement avec un chiffon sec et doux. N'utilisez en aucun cas des produits de nettoyage agressifs et/ou qui grattent.
- Enlevez les dépôts de poussière sur l'appareil à l'aide d'un aspirateur.
- Conservez l'appareil dans un environnement sec.

## 9. Mise au rebut



L'emballage se compose de matériaux écologiques pouvant être éliminés par le biais des centres de recyclage locaux.



Ces logos ne sont valables que pour l'Espagne.



Le logo Triman n'est valable qu'en France.



Ce produit est soumis à la directive européenne 2012/19/UE. Ne jetez pas le produit avec les ordures ménagères, mais dans des centres de collecte communaux pour le recyclage des matériaux ! Pour connaître les possibilités d'élimination de l'appareil usagé, veuillez vous adresser à l'administration de votre commune ou de votre ville.



FR

Cet appareil et ses accessoires se recyclent

À DÉPOSER EN MAGASIN



À DÉPOSER EN DÉCHÈTERIE



OU

Points de collecte sur [www.quefairedemesdechets.fr](http://www.quefairedemesdechets.fr)

Pour en savoir plus : [www.quefairedemesdechets.fr](http://www.quefairedemesdechets.fr)



Les piles doivent être recyclées conformément à la directive 2006/66/CE et ne doivent pas être jetées dans les ordures ménagères. Tous les consommateurs sont tenus par la loi de remettre toutes les piles / batteries auprès d'un point de collecte de leur commune / quartier ou dans le commerce. Le but de cette obligation est de pouvoir remettre les piles / batteries au recyclage respectueux de l'environnement. Rendez uniquement les piles / batteries déchargées. Avant l'élimination, les piles doivent être retirées de l'appareil.



Respectez le marquage des matériaux d'emballage lors du tri des déchets, ceux-ci sont marqués par des abréviations (a) et des numéros (b) ayant la signification suivante : 1-7 : Plastiques/20-22 : Papier et carton/80-98 : matériaux composites.

## 10. Garantie de ROWI Germany GmbH pour la France

### Article L217-16 du Code de la consommation

Lorsque l'acheteur demande au vendeur, pendant le cours de la garantie commerciale qui lui a été consentie lors de l'acquisition ou de la réparation d'un bien meuble, une remise en état couverte par la garantie, toute période d'immobilisation d'au moins sept jours vient s'ajouter à la durée de la garantie qui restait à courir. Cette période court à compter de la demande d'intervention de l'acheteur ou de la mise à disposition pour réparation du bien en cause, si cette mise à disposition est postérieure à la demande d'intervention.

Indépendamment de la garantie commerciale suscrite, le vendeur reste tenu des défauts de conformité du bien et des vices rédhibitoires dans les conditions prévues aux articles L217-4 à L217-13 du Code de la consommation et aux articles 1641 à 1648 et 2232 du Code Civil.

### Article L217-4 du Code de la consommation

Le vendeur livre un bien conforme au contrat et répond des défauts de conformité existant lors de la délivrance. Il répond également des défauts de conformité résultant de l'emballage, des instructions de montage ou de l'installation lorsque celle-ci a été mise à sa charge par le contrat ou a été réalisée sous sa responsabilité.

### Article L217-5 du Code de la consommation

Le bien est conforme au contrat :

1° S'il est propre à l'usage habituellement attendu d'un bien semblable et, le cas échéant :

- s'il correspond à la description donnée par le vendeur et posséder les qualités que celui-ci a présentées à l'acheteur sous forme d'échantillon ou de modèle ;
- s'il présente les qualités qu'un acheteur peut légitimement attendre eu égard aux déclarations publiques faites par le vendeur, par le producteur ou par son représentant, notamment dans la publicité ou l'étiquetage ;

2° Ou s'il présente les caractéristiques définies d'un commun accord par les parties ou être propre à tout usage spécial recherché par

l'acheteur, porté à la connaissance du vendeur et que ce dernier a accepté.

### Article L217-12 du Code de la consommation

L'action résultant du défaut de conformité se prescrit par deux ans à compter de la délivrance du bien.

### Article 1641 du Code civil

Le vendeur est tenu de la garantie à raison des défauts cachés de la chose vendue qui la rendent impropre à l'usage auquel on la destine, ou qui diminuent tellement cet usage que l'acheteur ne l'aurait pas acquise, ou n'en aurait donné qu'un moindre prix, s'il les avait connus.

### Article 1648 1er alinéa du Code civil

L'action résultant des vices rédhibitoires doit être intentée par l'acquéreur dans un délai de deux ans à compter de la découverte du vice.

## 11. Garantie de ROWI Germany GmbH pour la Belgique

Chère cliente, cher client,

Cet appareil est garanti 3 ans à partir de la date d'achat. Si ce produit venait à présenter des vices, vous disposez de droits légaux face au vendeur de ce produit. Vos droits légaux ne sont pas restreints par notre garantie présentée ci-dessous.

### Conditions de garantie

La période de garantie débute à la date de l'achat. Veuillez bien conserver le ticket de caisse d'origine. Celui-ci servira de preuve d'achat.

Si dans un délai de trois ans suivant la date d'achat de ce produit, un vice de matériel ou de fabrication venait à apparaître, le produit sera réparé ou remplacé gratuitement ou le prix d'achat sera remboursé par nos soins, selon notre choix. Cette prestation de garantie nécessite dans un délai de trois ans la présentation de l'appareil défectueux et du justificatif d'achat (ticket de caisse) ainsi que la description brève du vice et du moment de son apparition.

Si le vice est couvert par notre garantie, vous recevrez le produit réparé ou un nouveau produit en retour. Aucune nouvelle période de garantie ne débute avec la réparation ou l'échange du produit.

### **Période de garantie et réclamation légale pour vices cachés**

L'exercice de la garantie ne prolonge pas la période de garantie. Cette disposition s'applique également aux pièces remplacées ou réparées. Les dommages et vices éventuellement déjà présents à l'achat doivent être signalés immédiatement après le déballage. Toute réparation survenant après la période sous garantie fera l'objet d'une facturation.

### **Étendue de la garantie**

L'appareil a été fabriqué avec soin conformément à des directives de qualité strictes et consciencieusement contrôlé avant sa livraison.

La prestation de garantie est valable pour des vices de matériel et de fabrication. Cette garantie ne s'étend pas aux pièces du produit qui sont exposées à une usure normale et peuvent de ce fait être considérées comme pièces d'usure, ni aux détériorations de pièces fragiles, par ex. connecteur, accu ou pièces en verre.

Cette garantie devient caduque si le produit est détérioré, utilisé ou entretenu de manière non conforme. Toutes les instructions listées dans le manuel d'utilisation doivent être exactement respectées pour une utilisation conforme du produit. Des buts d'utilisation et actions qui sont déconseillés dans le manuel d'utilisation, ou dont vous êtes avertis doivent également être évités.

Le produit est uniquement destiné à un usage privé et ne convient pas à un usage professionnel. La garantie est annulée en cas d'entretien incorrect et inapproprié, d'usage de la force et en cas d'intervention non réalisée par notre centre de service après-vente agréé.

### **Procédure en cas de garantie**

Afin de garantir un traitement rapide de votre demande, veuillez suivre les indications suivantes :

- Veuillez avoir à portée de main pour toutes questions le ticket de caisse et la référence article (IAN 507893\_2507) en tant que justificatif de votre achat.
- Vous trouverez la référence sur la plaque signalétique, sur la page de garde de votre manuel d'utilisation (en bas à gauche) ou sous forme d'autocollant au dos ou sur le dessous de produit.
- Si des erreurs de fonctionnement ou d'autres vices venaient à apparaître, veuillez d'abord contacter le département service clientèle cité cidessous par **téléphone** ou par **e-mail**.
- Vous pouvez ensuite retourner un produit enregistré comme étant défectueux en joignant le ticket de caisse et en indiquant en quoi consiste le vice et quand il est survenu, sans devoir l'affranchir à l'adresse de service après-vente communiquée.



Sur [www.lidl-service.com](http://www.lidl-service.com) vous pouvez télécharger ce manuel ainsi que beaucoup d'autres, des vidéos produit et logiciels d'installation. Avec ce code QR, vous pouvez accéder directement à la page de service Lidl ([www.lidl-service.com](http://www.lidl-service.com)) et ouvrir votre manuel d'utilisation en saisissant le numéro d'article (IAN 507893\_2507).

## 12. Service

Si des problèmes devaient survenir lors du fonctionnement de votre produit de ROWI Germany, veuillez suivre la procédure suivante :

### Prise de contact

Vous pouvez contacter l'équipe de service après-vente de ROWI Germany ainsi :

**ROWI** Germany GmbH

Werner-von-Siemens-Str. 27

76694 Forst

ALLEMAGNE

Lidl-services@rowi-group.com

Service d'assistance en ligne : +800 7694 7694

(gratuit à partir d'un poste fixe)

**IAN 507893\_2507**

Les problèmes peuvent, dans leur grande majorité, être déjà résolus dans le cadre du service de conseil technique compétent de notre équipe de service après-vente.

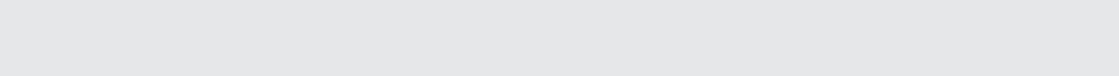

<b>1. Inleiding</b> .....	50
1.1 Reglementair gebruik .....	50
1.2 Leveringsomvang .....	50
1.3 Uitrusting .....	50
1.4 Technische gegevens .....	50
<b>2. Veiligheidsinstructies</b> .....	52
2.1 Algemene veiligheidsinstructies .....	53
2.2 Instructies over batterijen .....	54
<b>3. Voor de inbedrijfstelling</b> .....	56
3.1 Het apparaat opstellen .....	56
3.2 Afstandsbediening: Batterij plaatsen of verwisselen .....	56
<b>4. Inbedrijfstelling</b> .....	56
4.1 Stand-by .....	56
<b>5. Bediening op het apparaat</b> .....	56
5.1 Het apparaat inschakelen  .....	56
5.2 Schakel het apparaat uit  .....	57
5.3 Selecteer ventilatorsnelheden  .....	57
5.4 Oscillatiefunctie  .....	57
5.5 Timer-functie  .....	57
<b>6. Bediening met de afstandsbediening</b> .....	57
6.1 Het apparaat inschakelen  .....	57
6.2 Schakel het apparaat uit  .....	57
6.3 Selecteer ventilatorsnelheden  .....	57
6.4 Oscillatiefunctie  .....	58
6.5 Timer-functie  .....	58
6.6 Signaaltoon/toetstonen .....	58
<b>7. Foutoplossing</b> .....	59
<b>8. Onderhoud, reiniging en Opslag</b> .....	60
<b>9. Afvalverwijdering</b> .....	60
<b>10. Garantie van ROWI Germany GmbH</b> .....	61
<b>11. Service</b> .....	62

# TAFELVENTILATOR TRV 24 A1

## 1. Inleiding

Proficiat met de aankoop van uw nieuw toestel. U hebt gekozen voor een hoogwaardig product. De bedieningshandleiding maakt onderdeel uit van dit product. Ze bevat belangrijke aanwijzingen omtrent veiligheid, gebruik en afvalverwijdering. Maak u voor het gebruik van het product vertrouwd met alle bedienings- en veiligheidsinstructies. Gebruik het product enkel zoals beschreven en voor de opgegeven toepassingsgebieden. Overhandig alle documenten bij het doorgeven van het product aan derden.

### 1.1 Reglementair gebruik

Dit apparaat is geschikt voor het circuleren van lucht in droge binnenruimtes. Elk ander gebruik of wijziging van het apparaat wordt beschouwd als oneigenlijk gebruik en brengt een aanzienlijk risico op ongelukken met zich mee. Wij aanvaarden geen aansprakelijkheid voor schade als gevolg van oneigenlijk gebruik. Het apparaat is alleen bedoeld voor privégebruik en niet voor commercieel gebruik.

### 1.2 Leveringsomvang

- 1 Tafelventilator
- 1 Netadapter
- 1 Afstandsbediening
- 1 Bedieningshandleiding

### 1.3 Uitrusting

#### Ventilator

- 1 Weergave
- 2 Ventilatorsnelheid Knop
- 3 Oscillatie knop
- 4 Timerknop
- 5 Aan/uit-knop
- 6 Netadapter

#### Afstandsbediening

- 7 Modusknop
- 8 Timerknop
- 9 Mute-knop
- 10 Plus-knop
- 11 Minus knop
- 12 Oscillatie knop
- 13 Aan/uit-knop
- 14 Batterijvak
- 15 klep
- 16 Knoopcel (batterij)



### 1.4 Technische gegevens

Ingangsspanning: 24 V  $\overline{\text{---}}$   
Opgenomen vermogen: 24 W

#### Netadapter CZH024240100EUWQ (alleen voor gebruik met Tafelventilator TRV 24 A1)

Ingangsspanning: 100-240 V~  
Nominale frequentie: 50/60 Hz  
Uitgangsvermogen: 24 W  
Beschermingsklasse:  $\square$   
Lengte netsnoer: 1,8 m

#### Afstandsbediening (alleen voor gebruik met de Tafelventilator TRV 24 A1)

 Batterijvoeding: 3 V  $\overline{\text{---}}$  (gelijkstroom)  
CR2025  
 Lithium : lithiumbatterij

#### Fabrikant van batterijen

DONGGUAN TIANQIU ENTERPRISE CO., LTD  
TianQiu Industrial Park, Xinji Industrial Zone,  
Machong Town, Dongguan, Guangdong, P.R. China  
Tel: 0086-769-81210216  
E-mail: gd@gdtiangiu.com  
Website: <http://www.tmmq.cn>

### ErP-tabel van het apparaat:

Aanwijzing	Symbol	Waarde	Eenheid
Maximale volumestroom	F	13,22	m <sup>3</sup> /min
Ventilator Stroomverbruik	P	20,3	W
Service ratio	SV	0,651	(m <sup>3</sup> /min)/W
Stroomverbruik in stand-by-modus	P <sub>SB</sub>	0,41	W
Ventilator Geluidsvermogensniveau	L <sub>WA</sub>	59,4	dB(A)
Maximale luchtsnelheid	c	3,50	m/s
Seizoensgebonden elektriciteitsverbruik	Q	6,96	kWh/a
Meetstandaard voor het bepalen van de service ratio	IEC 60879:2019		

**ROWI** Germany GmbH  
 Werner-von-Siemens-Str. 27  
 76694 Forst | DUITSLAND

### ErP-tabel van de adapter:

Bekendgemaakte informatie
Naam of handelsmerk van de fabrikant, handelsregisternummer en adres: <b>Shenzhen CHANZEHO Technology Co., Limited CHANZEHO Technology Park 114-1 Longxing North Road, Longtian Community Longtian Street, Pingshan District 518118 Shenzhen, Guangdong PEOPLE'S REPUBLIC OF CHINA</b> <b>91440300695576136X</b>
Typeaanduiding: <b>CZH024240100EUWQ</b>

Bekendgemaakte informatie	Waarde en precisie	Eenheid
Voedingsspanning	<b>100-240</b>	<b>V~</b>
Voedingsfrequentie	<b>50/60</b>	<b>Hz</b>
Uitgangsspanning	<b>24,0</b>	<b>V---</b>
Uitgangsstroom	<b>1,0</b>	<b>A</b>
Uitgangsvermogen	<b>24,0</b>	<b>W</b>
Gemiddelde actieve efficiëntie	<b>88,38</b>	<b>%</b>
Efficiëntie bij lage belasting (10 %)	<b>84,61</b>	<b>%</b>
Energieverbruik in niet-belaste toestand	<b>0,1</b>	<b>W</b>

### Uitleg van alle symbolen:

	Alleen voor gebruik binnenshuis
	Beschermingsklasse II
	Dit product voldoet aan de vereisten van de toepasselijke Europese richtlijnen.
	Verwijdering bekijken
<b>IP20</b>	Aanraakbeveiliging voor vaste voorwerpen met een diameter van meer dan 12,5 mm. Geen bescherming tegen water.
	Kortsluitvaste veiligheidstransformator
	Niet gebruiken als de netadapter beschadigd is.
	Schakelende voeding
	Polariteitsaanduiding
<b>ta 40 °C</b>	De netadapter is geschikt voor een omgevingstemperatuur tot 40 °C

## 2. Veiligheidsinstructies



**Lees alle veiligheidsinstructies en aanwijzingen.**



Verzuim tegen het naleven van de veiligheidsinstructies en aanwijzingen kunnen ernstige letsels en/of materiële schade veroorzaken.

**Bewaar alle veiligheidsinstructies en aanwijzingen voor de toekomst!**



**Levensgevaar door elektrische stroom!**

Bij contact met onder spanning staande kabels of componenten bestaat er levensgevaar!

- Gebruik het apparaat niet als de netadapter of stekker beschadigd is.
- Open nooit de behuizing van het apparaat. Bij aanraking van spanningvoerende aansluitingen en/of wijziging van de elektrische en mechanische constructie bestaat gevaar voor elektrische schokken!
- Voordat u het apparaat aansluit, moet u de aansluitgegevens op het typeplaatje (spanning en frequentie) vergelijken met de gegevens van uw elektriciteitsnetwerk. Zorg ervoor dat de gegevens overeenkomen, zodat er geen schade aan de unit kan ontstaan.
- Zorg ervoor dat de netadapter onbeschadigd is en niet op hete oppervlakken en/of scherpe randen ligt.
- Zorg ervoor dat de netadapter niet gebogen of gekneld zit.
- Reparaties aan elektrische apparaten mogen alleen worden uitgevoerd door specialisten die zijn opgeleid door de fabrikant. Odeskundige reparaties kunnen aanzienlijke gevaren opleveren voor de gebruiker.

## 2.1 Algemene veiligheidsinstructies

- Controleer het apparaat voor gebruik op uitwendige, zichtbare schade. Gebruik geen beschadigd of gevallen apparaat.
- Dit apparaat kan worden gebruikt door kinderen vanaf 8 jaar en personen met beperkte fysieke, zintuiglijke of mentale capaciteiten of een gebrek aan ervaring en kennis, mits zij onder toezicht staan of instructie hebben gekregen over het veilige gebruik van het apparaat en de gevaren begrijpen. Kinderen mogen niet met het apparaat spelen. Reiniging en gebruikersonderhoud mogen niet worden uitgevoerd door kinderen zonder toezicht.
- Controleer het item op volledigheid en werking voor ingebruikname.
- Gebruik geen apparaat dat gevallen is.
- Gebruik het product niet als u zichtbare schade opmerkt.
- Het apparaat moet op een stevige, vlakke en egale vloer worden geplaatst.
- Laat reparaties aan het apparaat alleen uitvoeren door geautoriseerde vakbedrijven of de klantenservice. Ondeskundige reparaties kunnen aanzienlijke gevaren opleveren voor de gebruiker. Bovendien vervalt de aanspraak op garantie.
- Defecte onderdelen mogen alleen worden vervangen door originele reserveonderdelen. Alleen deze onderdelen garanderen dat aan de veiligheidseisen wordt voldaan.
- Bescherm het apparaat tegen vocht en het binnendringen van vloeistoffen.
- Trek de adapter alleen aan de stekker uit het stopcontact.
- Gebruik het apparaat niet in de buurt van open vuur.
- Plaats het apparaat niet direct onder of boven een stopcontact.
- Trek bij storingen en onweer de stekker uit het stopcontact.
- Gebruik het apparaat alleen met het netsnoer volledig afgerold. Wikkel het netsnoer nooit rond het apparaat. Zorg ervoor dat het netsnoer niet in contact komt met hete oppervlakken. Leg de kabel zo dat u er niet over kunt struikelen.

- Het apparaat mag alleen worden gebruikt met de meegeleverde voedingseenheid (model CZH024240100EUWQ).
- Er is geen handeling van de gebruiker nodig om het product in te stellen op 50 of 60 Hz. Het product stelt zich automatisch in op de juiste frequentie of spanning.
- De aansluitingen mogen niet worden kortgesloten.

## 2.2 Instructies over batterijen



### **Buiten het bereik van kinderen houden.**



Inslikken kan letsels, perforatie van weke delen en de dood tot gevolg hebben. Ernstige brandwonden kunnen binnen 2 uur na de inname optreden. Onmiddellijk medisch advies inwinnen.

- Een onjuiste behandeling van batterijen kan leiden tot brand, explosies, lekkage van gevaarlijke stoffen of andere gevaarlijke situaties!
- Gooi batterijen niet in het vuur en stel ze niet bloot aan hoge temperaturen.
- Batterijen niet openen, vervormen of kortsluiten, omdat dit kan leiden tot lekkage van de chemicaliën die zij bevatten.
- We raden u aan batterijen niet opnieuw op te laden. Alleen als "oplaadbaar" gemarkeerde batterijen mogen opnieuw worden opgeladen. Er bestaat explosiegevaar!
- Verwijder oplaadbare batterijen altijd uit het toestel om ze op te laden.

- Controleer de batterijen regelmatig. Gelekte chemicaliën kunnen permanente schade aan het toestel veroorzaken. Wees bijzonder voorzichtig bij het hanteren van beschadigde of lekkende batterijen.
- Gevaar voor chemische brandwonden! Draag veiligheidshandschoenen.
- Chemicaliën die uit een batterij lekken, kunnen tot huidirritatie leiden.
- Bij huidcontact met veel water afspoelen. Als de chemicaliën in de ogen komen, grondig met water spoelen, niet wrijven en onmiddellijk een arts raadplegen.
- Verschillende types batterijen of accu's, alsmede nieuwe en oude batterijen mogen niet samen worden gebruikt.
- Plaats de batterijen altijd met de juiste polariteit, anders bestaat het risico dat ze barsten.
- Verwijder de batterijen uit het toestel als u het lange tijd niet gaat gebruiken of als u het wilt opbergen.
- Plaats de batterijen volgens de polariteit.
- Laat kinderen geen batterijen vervangen zonder toezicht van een volwassene.
- Kies altijd de juiste maat en het juiste type batterij voor het beoogde gebruik. De bij het toestel geleverde informatie ter ondersteuning van de juiste batterijselectie, moet als referentie worden bewaard.
- Reinig de batterijcontacten en ook die van de apparatuur voordat u de batterij installeert.
- Verwijder gebruikte batterijen onmiddellijk en gooi ze op een milieuvriendelijke manier weg.
- Demonteer de batterijen niet.
- Als het klepje van het batterijvak niet goed sluit, stop dan met het gebruik van de afstandsbediening en houd deze uit de buurt van kinderen.
- Vermijd extreme omstandigheden en temperaturen die batterijen/ oplaadbare batterijen kunnen aantasten, bijv. op radiatoren of in direct zonlicht.

## 3. Voor de inbedrijfstelling

### 3.1 Het apparaat opstellen

- Verwijder alle verpakkingsmaterialen en transportbeveiligingen van het apparaat.

Voor een veilige en storingsvrije werking van het apparaat moet de opstellingsplaats aan de volgende eisen voldoen:

- De vloer moet stevig, vlak en vlak zijn.
- Vanaf de behuizing moet een minimale afstand van 30 cm tot de zijkant, 30 cm tot de bovenkant, 30 cm tot de achterkant en 1 m tot de voorkant worden aangehouden.
- Plaats het apparaat niet in een warme, natte of zeer vochtige omgeving.
- Het stopcontact moet gemakkelijk toegankelijk zijn zodat het netsnoer indien nodig gemakkelijk kan worden losgekoppeld.
- Temperatuurbereik: 0 tot +40 °C
- Vochtigheid (geen condensatie): 5–75 %

### 3.2 Afstandsbediening: Batterij plaatsen of verwisselen

- Bij levering is bij de afstandsbediening een lithium-knoopcel **16** bijgevoegd. Om de afstandsbediening te kunnen gebruiken, verwijdt u de plastic dat uit het batterijvak **14** uitsteekt (zie afbeelding 1).

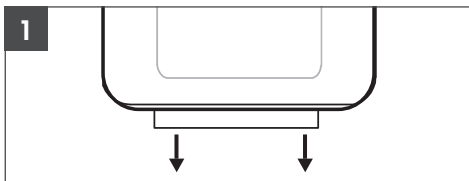

- Als de batterij in de afstandsbediening moet worden vervangen, plaatst u een nieuwe 3-volt lithium-knoopcel. Let daarbij op het type van de lithium-knoopcel (CR2025).
- Druk de klep **15** op het batterijvak **14** van de afstandsbediening naar het midden. Trek nu het batterijvak **14** uit (zie afbeelding 2).

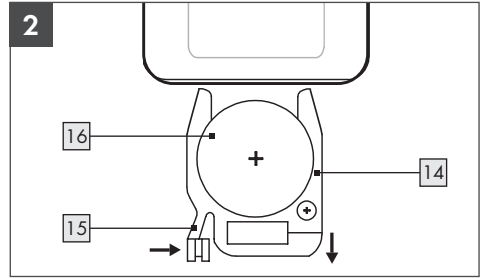

- Verwijder de gebruikte batterij **16**.
- Plaats een nieuwe 3 V knoopcel van het type CR2025 conform verpoling.
- Schuif het batterijvak **14** terug in de afstandsbediening tot de klep **15** vastklikt.

## 4. Inbedrijfstelling

### 4.1 Stand-by

- Sluit de stekker van het netsnoer aan op het apparaat en steek de netadapter **6** in een stopcontact. Het apparaat krijgt nu stroom. Er klinkt een korte pieptoon.
- Een cirkelvormige beweging op het display **1** simuleert het oplaadproces gedurende ongeveer 20 seconden wanneer het apparaat opstart.

## 5. Bediening op het apparaat

### 5.1 Het apparaat inschakelen

**OPMERKING:** De knoppen hebben een pieptoon en werken het beste als je er licht overheen veegt.

- Druk op de toets  **5** om het product in te schakelen. Het apparaat start direct in ventilatieniveau "03" wanneer het voor het eerst in gebruik wordt genomen.
- Bij verder gebruik start het toestel op hetzelfde ventilatieniveau dat tijdens de laatste bediening werd geselecteerd.
- Als de netadapter **6** tussentijds wordt losgekoppeld, start het apparaat opnieuw op in ventilatieniveau "03".

**Opmerking:** Tijdens het gebruik blijft het display ongeveer 20 seconden branden voordat het display uitgaat en overschakelt naar de stand-bymodus.

## 5.2 Schakel het apparaat uit



- Druk op de aan/uit-knop  **5** om het apparaat na gebruik terug te zetten in de stand-bymodus.

**OPMERKING:** Het display **1** toont "00" gedurende ongeveer 20 seconden en schakelt dan ook uit.

## 5.3 Selecteer ventilatorsnelheden

- Om de ventilatorsnelheid te wijzigen, drukt u herhaaldelijk op de knop  **2** totdat de gewenste snelheid (1-10) wordt weergegeven op het display **1**.
- Het gewenste ventilatieniveau wordt direct overgenomen.

## 5.4 Oscillatiefunctie

- Druk op de oscillatietoets  **3** om de oscillatie van het apparaat in of uit te schakelen.
- De oscillatiefunctie zorgt ervoor dat de uitgeblazen lucht van links naar rechts wordt verspreid.
- Druk nogmaals op de oscillatieknop  **3** om de oscillatiefunctie uit te schakelen.

## 5.5 Timer-functie

De timer wordt gebruikt om het apparaat automatisch uit te schakelen na een vooraf ingestelde tijd. De timerfunctie kan worden ingesteld in intervallen van maximaal 8 uur.

- Druk tijdens het gebruik op de knop  **4** om de timerfunctie te activeren. De urenindicator licht op.
- Druk herhaaldelijk op de timerknop **4** om het gewenste uur in te stellen.

1X - 2X - 3X - 4X - 5X - 6X - 7X - 8X

- Wacht ongeveer 10 seconden tot de instellingen worden geaccepteerd.
- Na een succesvolle overdracht keert het scherm terug naar de huidige ventilatorsnelheid.

**OPMERKING:** Rechtsonder op het display **1** knippert een klein puntje om de timer te simuleren.

## 6. Bediening met de afstandsbediening

### 6.1 Het apparaat inschakelen

**Opmerking:** De knoppen hebben een signaaltoon-terugkoppeling (zie punt 6.7 voor signaltönen).



- Druk op de aan/uit-knop  **13** om het product in te schakelen. Het apparaat start direct in ventilatieniveau "03" wanneer het voor het eerst wordt ingeschakeld.
- De volgende keer dat het apparaat wordt gebruikt, start het op hetzelfde ventilatieniveau dat tijdens de laatste handeling werd geselecteerd.

### 6.2 Schakel het apparaat uit



- Druk op de knop  **13** om het apparaat na gebruik weer in de stand-bymodus te zetten.

**OPMERKING:** Het apparaat schakelt uit terwijl het display **1** gedurende ongeveer 20 seconden "00" toont en schakelt dan ook uit.

### 6.3 Selecteer ventilatorsnelheden

- Druk op de knop  **7** op de afstandsbediening om de ventilatorsnelheid te wijzigen.
- Druk herhaaldelijk op de knop  **10** om het gewenste ventilatieniveau te verhogen.
- Druk herhaaldelijk op de knop  **11** om het gewenste ventilatieniveau te verlagen.
- Je kunt kiezen uit 10 verschillende ventilatieniveaus.
- Het gewenste ventilatieniveau wordt direct overgenomen.

## 6.4 Oscillatiefunctie

- Druk op de oscillatietoets  **12** om de oscillatie van het apparaat in of uit te schakelen.
- De oscillatiefunctie zorgt ervoor dat de uitgeblazen lucht van links naar rechts wordt verspreid.
- Druk op de oscillatieknop  **12** om de oscillatiefunctie uit te schakelen.

## 6.5 Timer-functie

De timer wordt gebruikt om het apparaat na een vooraf ingestelde tijd automatisch uit te schakelen. De timerfunctie kan worden ingesteld met intervallen van maximaal 8 uur.

- Druk tijdens het gebruik op de knop  **8** om over te schakelen naar de timerfunctie. De uurweergave licht op.
- Druk herhaaldelijk op de timerknop **8** om het gewenste uur in te stellen.  
1H - 2H - 3H - 4H - 5H - 6H - 7H - 8H
- Wacht ongeveer 10 seconden tot de instellingen worden geaccepteerd.
- Na succesvolle aanvaarding keert het scherm terug naar de huidige ventilatorsnelheid.

**OPMERKING:** Rechtsonder op het display **4** knippert een klein puntje dat de timer simuleert.

## 6.6 Signaaltoon/toetstonen

- Druk op de knop **9** op de afstandsbediening om de toetstonen in of uit te schakelen.

## 7. Foutoplossing

Foutcode	Probleem	Mogelijke oorzaak	Oplossing
E1	Onderspanning	1. Lage/onstabiele voeding 2. Onjuiste ingangsspanning (bijv. 90 V)	1. Controleer of de voedingsspanning stabiel en normaal is. 2. Zorg voor de juiste spanning (bijv. 100-240 V).
E2	Overspanning	1. Hoge/onstabiele voeding 2. Onjuiste spanningsingang (bijv. 260 V)	1. Controleer of de voedingsspanning stabiel en normaal is. 2. Zorg voor de juiste spanning (bijv. 100-240 V).
E3	Ventilatorwiel draait niet	Defect in de printplaat (PCB)	Controleer of het probleem is opgelost door de stekker ongeveer 5 minuten uit het stopcontact te halen en vervolgens weer aan te sluiten.
E4	Hardware overstroom		
E5	Overbelasting van software		
E6	Motorfout	Motor zonder voeding	Als je een foutmelding krijgt, neem dan rechtstreeks contact op met onze klantenservice.  Lidl-services@rowi-group.com Servicetelefoon: +800 7694 7694
E7	Communicatiefout	Defecte kabelverbinding tussen de printplaten (PCB's).	

**Opmerking:** Als de voorgestelde oplossingen geen succes hebben, neem dan contact op met onze servicehotline (hoofdstuk 11) voor verdere ondersteuning.

## 8. Onderhoud, reiniging en Opslag

- Trek altijd de stekker van de netadapter  uit het stopcontact als het apparaat niet wordt gebruikt en voordat het wordt schoongemaakt of in geval van storingen!
- Reinig het apparaat alleen als het uitgeschakeld en koud is.
- Zorg ervoor dat er geen vocht in het apparaat komt tijdens het reinigen om onherstelbare schade aan het apparaat te voorkomen.
- Reinig de behuizing alleen met een droge, zachte doek. Gebruik nooit schurende en/of krassende reinigingsmiddelen.
- Verwijder stofafzetting van het apparaat met een stofzuiger.
- Bewaar het apparaat in een droge omgeving.

## 9. Afvalverwijdering



De verpakking bestaat uit milieuvriendelijke materialen, die u kunt verwijderen via de plaatselijke recyclingpunten.



Deze logo's zijn alleen geldig voor Spanje.



Het Triman-logo geldt alleen voor Frankrijk.



**Dit product is onderworpen aan de Europese Richtlijn 2012/19/EU.**

Gooi het product niet bij het huisvuil, maar via gemeentelijke inzamelpunten voor materiaalrecycling! Voor informatie over de wijze waarop het afgedankte apparaat moet worden verwijderd, kunt u contact opnemen met de gemeente of het gemeentebestuur.



Points de collecte sur [www.quefairedemesdechets.fr](http://www.quefairedemesdechets.fr)



Batterijen moeten worden gerecycled overeenkomstig richtlijn 2006/66/EG en mogen niet bij het huishoudelijk afval worden weggegooid. Elke verbruiker is wettelijk verplicht alle batterijen/accu's in te leveren bij een inzamelpunt in zijn gemeente/stad of bij een detailhandelaar. Deze verplichting dient om ervoor te zorgen dat batterijen/accu's op milieuvriendelijke wijze kunnen worden weggegooid. Breng batterijen/accu's alleen in ontladen toestand terug. Batterijen moeten voor het weggooiden uit het toestel worden verwijderd.



Let op de etikettering van de verpakkingsmaterialen bij het scheiden van afval, deze zijn gemarkeerd met afkortingen (a) en nummers (b) met de volgende betekenis 1-7: Kunststoffen/20-22: Papier en Karton/80-98: Composieten.

## 10. Garantie van ROWI Germany GmbH

Geachte klant,

U ontvangt op dit toestel 3 jaar garantie vanaf de aankoopdatum. In geval van gebreken aan dit product komen aan u wettelijke rechten jegens de verkoper van het product toe. Deze wettelijke rechten worden onze hiernavolgend weergegeven garantie niet ingeperkt.

### Garantievoorwaarden

De garantietermijn begint op de aankoopdatum. Gelieve de oorspronkelijke kassabon goed te bewaren. Deze is benodigd als bewijs voor de aankoop.

Indien binnen drie jaar na de aankoopdatum van dit product een materiaal- of fabricagefout optreedt, wordt het product door ons – naar ons goeddunken – gratis voor u gerepareerd of vervangen, ofwel wordt de koopprijs vergoed. Deze garantieverstrekking vergt dat binnen de termijn van drie jaar het defecte toestel en het aankoopbewijs (kassabon) bezorgd worden en dat schriftelijk kort beschreven wordt waarin het gebrek bestaat en wanneer dit is opgetreden.

Indien het defect door onze garantie gedekt wordt, krijgt u het gerepareerde of een nieuw product terug. Met reparatie of vervanging van het product begint geen nieuwe garantietermijn.

### Waarborgperiode en wettelijke reclamaties

De waarborgperiode wordt niet verlengd door de wettelijke garantie. Dit geldt eveneens voor vervangen en gerepareerde onderdelen. Schade en gebreken die eventueel reeds bij de aankoop aanwezig zijn, moeten onmiddellijk na het uitpakken gemeld worden. Reparaties die na het verstrijken van de waarborgperiode nodig worden, zijn tegen betaling.

### Omvang van de waarborg

Het toestel werd zorgvuldig overeenkomstig strenge kwaliteitsrichtlijnen geproduceerd en vóór levering plichtsgetrouw getest.

De waarborg geldt voor materiaal- of fabricagefouten. Deze waarborg omvat geen productonderdelen die aan normale slijtage blootstaan en derhalve als sleetonderdelen kunnen worden beschouwd, noch beschadigingen van breekbare onderdelen, bv. schakelaars, accu's of onderdelen uit glas.

Deze waarborg komt te vervallen indien het product beschadigd, dan wel niet naar behoren gebruikt of onderhouden werd. Voor een vakkundig gebruik van het product moeten alle instructies uit de bedieningshandleiding nauwlettend nageleefd worden. Gebruiksdoelen en handelingen die in de bedieningshandleiding ontraden of waarvoor gewaarschuwd wordt, moeten absoluut voorkomen worden.

Het toestel is louter voor privégebruik bedoeld, niet voor commercieel gebruik. Bij verkeerd gebruik of onvakkundige behandeling, gebruik van geweld en bij ingrepen die niet door onze geautoriseerde servicevestiging uitgevoerd werden, komt de garantie te vervallen.

### Procedure in geval van garantie

Om uw verzoek snel te kunnen af handelen, volgt u de volgende instructies:

- Gelieve voor alle aanvragen de kassabon en het artikelnummer (IAN 507893\_2507) als aankoopbewijs klaar te houden.
- Raadpleeg voor het artikelnummer het typeplaatje op het product, het titelblad van uw handleiding (onderaan links) of de sticker op de achter- of onderkant van het product.
- Indien er functiestoornissen of andere gebreken optreden, neemt u eerst **telefonisch** of via **e-mail** contact op met de hiernavolgend vermelde serviceafdeling.
- Een als defect geregistreerd product kunt u dan, zonder portkosten voor u, naar het u medege-deelde serviceadres sturen met bijvoeging van het aankoopbewijs (kassabon) en de vermelding waarin het gebrek bestaat en wanneer het opgetreden is.



Op [www.lidl-service.com](http://www.lidl-service.com) kunt u deze en nog vele andere handboeken, productvideo's en installatie-software downloaden. Met deze QR-code komt u direct op de website van de Lidl-service ([www.lidl-service.com](http://www.lidl-service.com)) en kunt u, door het artikelnummer (IAN 507893\_2507) in te voeren, uw bedienings-handleiding openen.

## 11. Service

Als er tijdens de werking van uw ROWI Germany-product problemen optreden, gaat u als volgt te werk.

### Contactopname

Het ROWI Germany service team bereikt u op:

**ROWI** Germany GmbH  
Werner-von-Siemens-Str. 27  
76694 Forst  
DUITSLAND  
[Lidl-services@rowi-group.com](mailto:Lidl-services@rowi-group.com)  
Service-Hotline: +800 7694 7694  
(gratis met vast netwerk)

**IAN 507893\_2507**

De meeste problemen kunnen reeds in het kader van het competent, technisch advies van ons service team worden verholpen.

<b>1. Úvod</b>	64
1.1 Použití se stanoveným účelem	64
1.2 Obsah dodání	64
1.3 Vybavení	64
1.4 Technické údaje	64
<b>2. Bezpečnost pokyny</b>	66
2.1 Všeobecné bezpečnostní pokyny	67
2.2 Poznámky k bateriím	68
<b>3. Před uvedením do provozu</b>	70
3.1 Nastavení jednotky	70
3.2 Dálkové ovládání: Vyměnit nebo instalovat baterie	70
<b>4. Uvedení do provozu</b>	70
4.1 Pohotovostní režim	70
<b>5. Ovládání na zařízení</b>	70
5.1 Zapnutí jednotky 	70
5.2 Vypněte jednotku 	71
5.3 Výběr rychlosti ventilátoru 	71
5.4 Funkce oscilace 	71
5.5 Funkce časovače 	71
<b>6. Ovládání pomocí dálkového ovladače</b>	71
6.1 Zapnutí jednotky 	71
6.2 Vypněte jednotku 	71
6.3 Výběr rychlosti ventilátoru 	71
6.4 Funkce oscilace 	71
6.5 Funkce časovače 	72
6.6 Signální tón / tóny kláves	72
<b>7. Odstraňování chyb</b>	73
<b>8. Údržba, čištění a skladování</b>	74
<b>9. Likvidace</b>	74
<b>10. Záruka společnosti ROWI Germany GmbH</b>	75
<b>11. Servis</b>	76

# STOLNÍ VENTILÁTOR TRV 24 A1

## 1. Úvod

Blahopřejeme vám k nákupu vašeho nového přístroje. Rozhodli jste se pro velmi kvalitní produkt. Návod k použití je součástí produktu. Obsahuje důležité pokyny pro bezpečnost, použití a likvidaci. Před použitím produktu se seznámte se všemi pokyny k obsluze a bezpečnostními pokyny. Používejte produkt pouze tak, jak je popsáno a pro určené oblasti použití. Produkt předejte třetí osobě společně se všemi podklady.

### 1.1 Použití se stanoveným účelem

Tento spotřebič je vhodný pro cirkulaci vzduchu v suchých vnitřních prostorách. Jakékoli jiné použití nebo úprava spotřebiče se považuje za nesprávné použití a skrývá značné riziko nehod. Nepřebíráme žádnou odpovědnost za škody vzniklé v důsledku nesprávného použití. Spotřebič je určen pouze pro soukromé použití, nikoliv pro komerční využití.

### 1.2 Obsah dodání

- 1 Stolní ventilátor
- 1 Síťový adaptér
- 1 Dálkové ovládání
- 1 Návod k použití

### 1.3 Vybavení

#### Ventilátor

- 1 Displej
- 2 Tlačítko rychlosti ventilátoru
- 3 Tlačítko oscilace
- 4 Tlačítko časovače
- 5 Tlačítko zapnutí/vypnutí
- 6 Síťový adaptér

#### Dálkové ovládání

- 7 Tlačítko režimu
- 8 Tlačítko časovače
- 9 Tlačítko ztlumení zvuku
- 10 Tlačítko plus
- 11 Tlačítko minus
- 12 Tlačítko oscilace
- 13 Tlačítko zapnutí/vypnutí
- 14 Příhrádka na baterie
- 15 Záložka
- 16 Knoflíkový článek (baterie)



### 1.4 Technické údaje

Vstupní napětí: 24 V  $\overline{\text{---}}$   
Spotřeba energie: 24 W

#### Síťový adaptér CZH024240100EUWQ (pouze pro použití s stolní ventilátor TRV 24 A1)

Vstupní napětí: 100-240 V~  
Jmenovitá frekvence: 50/60 Hz  
Výstupní výkon: 24 W  
Třída ochrany:   
Délka síťového kabelu: 1,8 m

#### Dálkové ovládání (Pouze pro použití s stolní ventilátor TRV 24 A1)

 Napájení z baterie: 3 V  $\overline{\text{---}}$  (stejnoseměrný proud) CR2025  
 Lithium : lithiová baterie

#### Výrobce baterií

DONGGUAN TIANQIU ENTERPRISE CO., LTD  
TianQiu Industrial Park, Xinji Industrial Zone,  
Machong Town, Dongguan, GuangDong, P.R. China  
Tel: 0086-769-81210216

E-mail: gd@gdtiangiu.com

Webová stránka: http://www.tmmq.cn

### ErP tabulka zařízení:

Označení	Symbol	Hodnota	Jednotka
Maximální objemový průtok	F	13,22	m <sup>3</sup> /min
Spotřeba energie ventilátoru	P	20,3	W
Poměr služeb	SV	0,651	(m <sup>3</sup> /min)/W
Spotřeba energie v pohotovostním režimu	P <sub>sb</sub>	0,41	W
Úroveň akustického výkonu ventilátoru	L <sub>WA</sub>	59,4	dB(A)
Maximální rychlost vzduchu	c	3,50	m/s
Sezónní spotřeba elektřiny	Q	6,96	kWh/a
Standard měření pro určení služby poměr	IEC 60879:2019		

ROWI Germany GmbH | Werner-von-Siemens-Str. 27  
76694 Forst | NĚMECKO

### ErP tabulka adaptéru:

Zveřejňované informace
Název výrobce nebo ochranná známka, obchodní registrační číslo a adresa: <b>Shenzhen CHANZEHO Technology Co., Limited CHANZEHO Technology Park 114-1 Longxing North Road, Longtian Community Longtian Street, Pingshan District 518118 Shenzhen, Guangdong PEOPLE'S REPUBLIC OF CHINA</b> <b>91440300695576136X</b>
Identifikační značka modelu: <b>CZH024240100EUWQ</b>

Zveřejňované informace	Hodnota a přesnost	Jednotka
Vstupní napětí	<b>100-240</b>	<b>V~</b>
Vstupní frekvence	<b>50/60</b>	<b>Hz</b>
Výstupní napětí	<b>24,0</b>	<b>V ---</b>
Výstupní proud	<b>1,0</b>	<b>A</b>
Výstupní výkon	<b>24,0</b>	<b>W</b>
Průměrná účinnost v aktivním režimu	<b>88,38</b>	<b>%</b>
Účinnost při malém zatížení (10 %)	<b>84,61</b>	<b>%</b>
Spotřeba energie ve stavu bez zátěže	<b>0,1</b>	<b>W</b>

### Vysvětlení všech symbolů:

	Pouze pro vnitřní použití
	Třída ochrany II
	Tento výrobek splňuje požadavky příslušných evropských směrnic.
	Viz likvidace
<b>IP20</b>	Ochrana proti dotyku pevných předmětů o průměru větším než 12,5 mm. Žádná ochrana proti vodě.
	Bezpečnostní transformátor odolný proti zkratu
	Pokud je síťový adaptér poškozený, nepoužívejte jej.
	Spínaný zdroj napájení
	Indikace polarity
<b>ta 40 °C</b>	Síťový adaptér je vhodný pro okolní teplotu do 40 °C.

## 2. Bezpečnost pokyny



**Přečtěte si všechny bezpečnostní pokyny a návody.**



Opominutí při dodržování bezpečnostních pokynů a návodů mohou vést k těžkým poškozením a/nebo věcným škodám.

**Uchovejte všechny bezpečnostní pokyny a návody pro budoucí použití!**



**Ohrožení života elektrickým proudem!**

Při kontaktu vedení nebo součástí pod napětím vzniká ohrožení života!

- Nepoužívejte spotřebič, pokud je síťový adaptér nebo zástrčka poškozená.
- Nikdy neotvírejte kryt jednotky. Při dotyku spojů pod napětím a/ nebo při změně elektrické a mechanické konstrukce hrozí nebezpečí úrazu elektrickým proudem!
- Před připojením jednotky porovnejte údaje o připojení na typovém štítku (napětí a frekvence) s údaji o vaší elektrické síti. Ujistěte se, že údaje souhlasí, aby nedošlo k poškození jednotky.
- Ujistěte se, že síťový adaptér není poškozený a není položený na horkých plochách a/nebo ostrých hranách.
- Ujistěte se, že síťový adaptér není ohnutý nebo přiskřípnutý.
- Opravy elektrických spotřebičů mohou provádět pouze odborníci, kteří byli vyškoleni výrobcem. Neodborné opravy mohou způsobit značné nebezpečí pro uživatele.

## 2.1 Všeobecné bezpečnostní pokyny

- Před použitím zkontrolujte, zda jednotka nemá vnější viditelné poškození. Poškozený nebo upuštěný přístroj nepoužívejte.
- Tento spotřebič mohou používat děti od 8 let a starší a osoby se sníženými fyzickými, smyslovými nebo duševními schopnostmi nebo s nedostatkem zkušeností a znalostí, pokud jsou pod dohledem nebo byly poučeny o bezpečném používání spotřebiče a rozumí souvisejícím nebezpečím. Děti si se spotřebičem nesmí hrát. Čištění a užitelskou údržbu nesmí provádět děti bez dozoru.
- Před uvedením do provozu zkontrolujte úplnost a funkčnost položky.
- Nepoužívejte upuštěnou jednotku.
- Pokud si všimnete jakéhokoli viditelného poškození, výrobek nepoužívejte.
- Jednotka musí být umístěna na pevné, rovné a rovné podlaze.
- Opravy jednotky nechte provádět pouze autorizovanými odbornými firmami nebo zákaznickým servisem. Neodborné opravy mohou způsobit značné nebezpečí pro uživatele. Navíc dojde k zániku nároku na záruku.
- Vadné součásti lze vyměnit pouze za originální náhradní díly. Pouze tyto díly zaručují splnění bezpečnostních požadavků.
- Chraňte přístroj před vlhkostí a vniknutím kapalin.
- Síťový adaptér vytahujte ze zásuvky pouze za zástrčku.
- Nepoužívejte spotřebič v blízkosti otevřeného ohně.
- Přístroj neumísťujte přímo pod nebo nad zásuvku.
- V případě poruchy a při bouřce vytáhněte síťovou zástrčku ze zásuvky.
- Přístroj provozujte pouze s úplně odvinutým síťovým kabelem. Síťový kabel nikdy neomotávejte kolem přístroje. Dbejte na to, aby se síťový kabel nedostal do kontaktu s horkými povrchy. Kabel položte tak, abyste o něj nemohli zakopnout.
- Přístroj lze provozovat pouze s dodaným napájecím zdrojem (model CZH024240100EUWQ).

- K nastavení výrobku na 50 nebo 60 Hz není nutný žádný zásah uživatele. Výrobek se automaticky nastaví na správnou frekvenci nebo napětí.
- Svorky nesmí být zkratovány.

## 2.2 Poznámky k bateriím



### **Uchovávejte mimo dosah dětí.**

Jejich spolknutí může způsobit poranění, perforaci měkkých tkání a smrt. Do 2 hodin po spolknutí může dojít k těžkým popáleninám. Okamžitě vyhledejte lékařskou pomoc.



- Nesprávná manipulace s bateriemi může vést k požáru, výbuchu, úniku nebezpečných látek nebo jiným nebezpečným situacím!
- Baterie nevhazujte do ohně ani je nevystavujte vysokým teplotám.
- Baterie neotvírejte, nedeformujte ani nezkratujte, protože by mohlo dojít k úniku chemických látek, které obsahují.
- Nepokoušejte se dobíjet baterie. Dobíjet lze pouze baterie označené jako „dobíjecí“. Hrozí nebezpečí výbuchu!
- Pro nabíjení dobíjecích baterií je vždy vyjměte ze zařízení.
- Baterie pravidelně kontrolujte. Uniklé chemikálie mohou způsobit trvalé poškození zařízení. Při manipulaci s poškozenými nebo vytékajícími bateriemi dbejte zvýšené opatrnosti.
- Nebezpečí poleptání! Používejte ochranné rukavice.
- Chemikálie unikající z baterie mohou způsobit podráždění kůže.
- V případě kontaktu s kůží opláchněte velkým množstvím vody. Pokud se chemikálie dostanou do očí, vždy je vypláchněte vodou, neřete a okamžitě vyhledejte lékařskou pomoc.
- Různé typy baterií nebo akumulátorů a nové a staré baterie se nesmí používat společně.

- Vždy vkládejte baterie se správnou polaritou, jinak hrozí nebezpečí prasknutí.
- Pokud přístroj nehodláte delší dobu používat nebo jej chcete uskladnit, vyjměte z něj baterie.
- Vložte baterie v souladu s polaritou.
- Nedovolte dětem vyměňovat baterie bez dozoru dospělé osoby.
- Vždy vyberte správnou velikost a typ baterie pro zamýšlené použití. Informace dodané se zařízením, které pomáhají při správném výběru baterie, je třeba si uschovat pro případnou potřebu.
- Před instalací baterie očistěte kontakty baterie a také kontakty zařízení.
- Vybité baterie okamžitě vyjměte a zlikvidujte je způsobem šetrným k životnímu prostředí.
- Baterie nerozebírejte.
- Pokud se kryt baterií nedá bezpečně zavřít, přestaňte dálkový ovladač používat a chraňte jej před dětmi.
- Vyhněte se extrémním podmínkám a teplotám, které mohou mít vliv na baterie / akumulátory, např. na radiátorech / na přímém slunci.

## 3. Před uvedením do provozu

### 3.1 Nastavení jednotky

- Odstraňte z jednotky veškerý obalový materiál a přepravní zámky.

Pro bezpečný a bezporuchový provoz jednotky musí místo instalace splňovat následující požadavky:

- Podlaha musí být pevná, flatná a rovná.
- Od skříně musí být dodrženy minimální vzdálenosti 30 cm do stran, 30 cm nahoru, 30 cm dozadu a 1 m dopředu.
- Přístroj neumísťujte do horkého, vlhkého nebo velmi vlhkého prostředí.
- Zásuvka musí být snadno přístupná, aby bylo možné v případě potřeby snadno odpojit síťový kabel.
- Teplotní rozsah: 0 až +40 °C
- Vlhkost (bez kondenzace): 5–75 %

### 3.2 Dálkové ovládání:

#### Vyměnit nebo instalovat baterie

- Při dodání je dálkové ovládání vybaveno lithiovou knoflíkovou baterií [16]. Abyste mohli používat dálkové ovládání, odstraňte plastový obal, který chrání přihrádku na baterie [14] (viz obrázek 1).

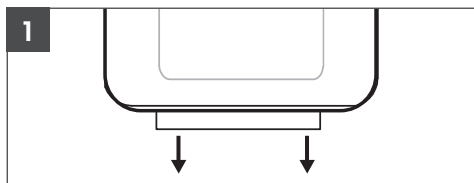

- Pokud se musí baterie v dálkovém ovládání vyměnit, vložte nové 3-voltové knoflíkové baterie. Dbejte na správný typ lithiové knoflíkové baterie (CR2025).
- Stiskněte sponku [15] na přihrádce pro baterie [14] dálkového ovládání směrem do středu. Vytáhněte přihrádku na baterie [14] (viz obrázek 2).

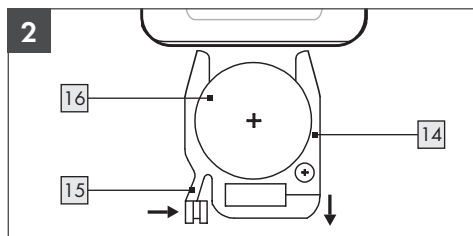

- Vyměňte vybité baterie [16].
- Vložte nové 3 V knoflíkové baterie typu CR2025 podle pólů.
- Zasuňte přihrádku na baterie [14] zpět do dálkového ovládání, až zaklapne spojka [15].

## 4. Uvedení do provozu

### 4.1 Pohotovostní režim

- Připojte zástrčku síťového kabelu ke spotřebiči a zapojte síťový adaptér [6] do zásuvky. Zařízení je nyní napájeno. Zazní krátký signální tón.
- Kruhový pohyb na displeji [1] simuluje proces nabíjení po dobu přibližně 20 sekund při spouštění spotřebiče.

## 5. Ovládání na zařízení

### 5.1 Zapnutí jednotky (⏻)

**POZNÁMKA:** Tlačítka mají zvukovou odezvu a nejlépe fungují při lehkém přejetí.

- Stisknutím tlačítka (⏻) [5] výrobek zapněte. Při prvním uvedení do provozu se přístroj spustí přímo v úrovni ventilace "03".
- Při dalším použití se jednotka spustí na stejném stupni ventilace, který byl zvolen při poslední operaci.
- Pokud mezitím dojde k odpojení síťového adaptéru [6], přístroj se znovu spustí v úrovni ventilace "03".

**Poznámka:** Během provozu displej svítí přibližně 20 sekund, než zhasne a přepne se do pohotovostního režimu.

## 5.2 Vypněte jednotku



- Chcete-li přístroj po ukončení provozu vrátit do pohotovostního režimu, stiskněte tlačítko  **5**.

**POZNÁMKA:** Na displeji **1** se přibližně na 10 sekund zobrazí "00" a poté se rovněž vypne.

## 5.3 Výběr rychlosti ventilátoru

- Chcete-li změnit rychlost ventilátoru, opakovaně stiskněte tlačítko  **2**, dokud se na displeji **1** nezobrazí požadovaná rychlost (1-10).
- Požadovaná úroveň větrání se nastavuje přímo.

## 5.4 Funkce oscilace

- Stisknutím tlačítka oscilace  **3** zapnete nebo vypnete oscilaci spotřebiče.
- Oscilační funkce zajišťuje, že je vypouštěný vzduch rozváděn zleva doprava.
- Chcete-li funkci oscilace deaktivovat, stiskněte znovu tlačítko oscilace  **3**.

## 5.5 Funkce časovače

Časovač slouží k automatickému vypnutí přístroje po uplynutí nastavené doby. Funkci časovače lze nastavit v hodinových intervalech až do 8 h.

- Stisknutím tlačítka  **4** během provozu vstoupíte do funkce časovače. Rozsvítí se ukazatel hodin.
- Opakovaným stisknutím tlačítka **4** nastavte požadovanou hodinu.  
**1H - 2H - 3H - 4H - 5H - 6H - 7H - 8H**
- Počkejte přibližně 10 sekund, dokud nebude nastavení přijato.
- Po úspěšném přenosu se na displeji zobrazí aktuální rychlost ventilátoru.

**POZNÁMKA:** V pravém dolním rohu displeje **1** bliká malá tečka, která simuluje časovač.

## 6. Ovládání pomocí dálkového ovladače

### 6.1 Zapnutí jednotky

**Poznámka:** Tlačítka mají zpětnou vazbu signálního tónu (signální tóny viz bod 6.7).



- Stisknutím tlačítka zapnutí/vypnutí  **13** výrobek zapnete. Při prvním zapnutí se spotřebič spustí přímo v úrovni větrání „03“.
- Při dalším použití se spotřebič spustí na stejném stupni ventilace, který byl zvolen při posledním provozu.

### 6.2 Vypněte jednotku



- Chcete-li spotřebič po ukončení provozu přepnout zpět do pohotovostního režimu, stiskněte tlačítko  **13**.

**POZNÁMKA:** Spotřebič se vypne, zatímco se na displeji **1** zobrazuje „00“ po dobu přibližně 20 sekund, a poté se rovněž vypne.

### 6.3 Výběr rychlosti ventilátoru

- Chcete-li změnit rychlost ventilátoru, stiskněte tlačítko  **7** na dálkovém ovladači.
- Opakovaným stisknutím tlačítka  **10** zvýšíte požadovanou úroveň ventilace.
- Opakovaným stisknutím tlačítka  **11** snížíte požadovanou úroveň ventilace.
- Můžete si vybrat z 10 různých úrovní ventilace.
- Požadovaná úroveň větrání se nastavuje přímo.

### 6.4 Funkce oscilace

- Stisknutím tlačítka oscilace  **12** zapnete nebo vypnete oscilaci spotřebiče.
- Oscilační funkce zajišťuje, že je vypouštěný vzduch rozváděn zleva doprava.
- Chcete-li funkci oscilace deaktivovat, stiskněte tlačítko oscilace  **12**.

## 6.5 Funkce časovače

Časovač slouží k automatickému vypnutí spotřebiče po uplynutí nastavené doby. Funkci časovače lze nastavit v hodinových intervalech až 8 hodin.

- Během provozu stiskněte tlačítko  **8** pro přepnutí na funkci časovače. Rozsvítí se hodinový displej.
- Opakovaným stisknutím tlačítka časovače **8** nastavte požadovanou hodinu.  
**1H - 2H - 3H - 4H - 5H - 6H - 7H - 8H**
- Počkejte přibližně 10 sekund, dokud nebude nastavení přijato.
- Po úspěšném přijetí se na displeji zobrazí aktuální rychlost ventilátoru.

**POZNÁMKA:** V pravém dolním rohu displeje **4** bliká malá tečka, která simuluje časovač.

## 6.6 Signální tón / tóny kláves

- Stisknutím tlačítka **9** na dálkovém ovladači zapnete nebo vypnete tóny tlačítek.

## 7. Odstraňování chyb

Kód chyby	Problém	Možné příčiny	Řešení
E1	Podpětí	1. Nízké/nestabilní napájení 2. Nesprávné vstupní napětí (např. 90 V)	1. Zkontrolujte, zda je napájecí napětí stabilní a normální. 2. Zajistěte správné napětí (např. 100-240 V).
E2	Přepětí	1. Vysoké/nestabilní napájení 2. Nesprávné vstupní napětí (např. 260 V)	1. Zkontrolujte, zda je napájecí napětí stabilní a normální. 2. Zajistěte správné napětí (např. 100-240 V).
E3	Kolečko ventilátoru se neotáčí	Závada na desce plošných spojů (PCB)	Zkontrolujte, zda byl problém vyřešen, odpojením síťové zástrčky na přibližně 5 minut a jejím opětovným připojením.
E4	Hardwarové nadproudy		
E5	Přetížení softwaru		
E6	Chyba motoru	Motor bez napájení	Pokud se zobrazí chybová zpráva, obraťte se přímo na náš zákaznický servis.  Lidl-services@rowi-group.com Servisní hotline: +800 7694 7694
E7	Chyba komunikace	Vadné kabelové spojení mezi deskami plošných spojů (PCB).	

**Poznámka:** Pokud navrhovaná řešení nevedou k úspěchu, obraťte se na naši servisní linku (kapitola 11) a požádejte o další podporu.

## 8. Údržba, čištění a skladování

- Pokud spotřebič nepoužíváte a před čištěním nebo v případě poruchy vždy odpojte síťový adaptér !
- Spotřebič čistěte pouze vypnutý a studený.
- Dbejte na to, aby se během čištění do jednotky nedostala vlhkost, aby nedošlo k jejímu neopravitelnému poškození.
- Krypt čistěte pouze suchým, měkkým hadříkem. Nikdy nepoužívejte abrazivní a/nebo poškrábané čisticí prostředky.
- Odstraňte prachové usazeniny z přístroje vysavačem.
- Přístroj skladujte v suchém prostředí.

## 9. Likvidace



Obal se skládá z ekologických materiálů, které můžete nechat likvidovat u místních recyklačních středisek.



Tato loga platí pouze pro Španělsko.

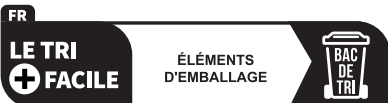

Logo Triman platí jen pro Francii.



Tento výrobek podléhá evropské směrnici 2012/19/EU. Nevyhazujte výrobek do domovního odpadu, ale předejte ho k materiálové recyklaci do komunálního sběrného dvora! Informace o tom, jak zlikvidovat staré zařízení, získáte od místního úřadu nebo správy města.



FR

Cet appareil et ses accessoires se recyclent

À DÉPOSER EN MAGASIN

À DÉPOSER EN DÉCHÈTERIE



OU



Points de collecte sur [www.quefairedemesdechets.fr](http://www.quefairedemesdechets.fr)



Baterie musí být recyklovány v souladu se směrnicí 2006/66/ES a nesmí být likvidovány společně s domovním odpadem. Každý spotřebitel je ze zákona povinen odevzdat všechny baterie/dobíjecí baterie na sběrném místě ve své obci/městské části nebo u prodejce. Tato povinnost zajišťuje, aby baterie/dobíjecí baterie mohly být likvidovány způsobem šetrným k životnímu prostředí. Baterie/dobíjecí baterie předávejte k likvidaci pouze vybité. Baterie je třeba před likvidací vyjmout ze zařízení.



Při třídění odpadu dbejte na označení obalových materiálů. Jsou označeny zkratkami (a) a čísly (b), která mají následující význam: 1-7: plasty/20-22: papír a kartonáž/80-98: kompozitní materiál.

## 10. Záruka společnosti ROWI Germany GmbH

Vážený zákazníku,  
na tento výrobek získáváte tříletou záruční lhůtu od data jeho zakoupení. V případě vad tohoto výrobku vám ze zákona přísluší práva vůči prodejci produktu. Tato zákonná práva nejsou nijak dotčena naší níže uvedenou zárukou.

### Záruční podmínky

Záruční lhůta začíná běžet datem zakoupení výrobku. Uschovejte si prosím originál pokladní účtenky. Budete ji potřebovat jako doklad o koupi.

Pokud se do tří let od data zakoupení objeví na výrobku vada materiálu nebo výrobní vada, bezplatně opravíme nebo vyměníme výrobek podle našeho uvážení nebo vám vrátíme kupní cenu. Předpokladem pro poskytnutí záruky je zaslání vadného zařízení a dokladu o koupi (účtenka) ve lhůtě tří let včetně stručného písemného popisu vady a okolností, kdy k vadě došlo.

Pokud se na vadu vztahuje záruka, obdržíte od nás výrobek opravený nebo nový. Opravou nebo výměnou výrobku nezačíná běžet nová záruční lhůta.

### Záruční lhůta a zákonné nároky z odpovědnosti za vady

Záruční lhůta se neprodlužuje poskytnutím záručního plnění. Toto platí i pro vyměněné a opravené součástky. Poškození a vady zjištěné případně již při vybalování výrobku musejí být neprodleně ohlášeny. Opravy poskytované po uplynutí záruční lhůty podléhají úhradě.

### Rozsah záruky

Zařízení bylo vyrobeno podle přísných pravidel kvality a před expedicí bylo svědomitě zkontrolováno.

Záruka se vztahuje na vady materiálu a výrobní vady. Záruka se nevztahuje na části výrobku, které podléhají běžnému opotřebení, a lze je proto považovat za opotřebitelné součásti, nebo na poškození křehkých dílů, např. spínačů, baterií, nebo částí vyrobených ze skla.

Záruka zaniká, pokud dojde k poškození výrobku, nesprávnému používání nebo neodborné opravě. Pro správné používání výrobku je třeba přesně dodržovat všechny pokyny uvedené v návodu k obsluze. Bezpodmínečně je třeba se vyhnout manipulaci s výrobkem nebo jeho použití k účelům, před kterými se varuje v návodu k obsluze.

Výrobek je určen pouze pro privátní použití a nikoliv pro použití komerční. V případě použití v rozporu s určením, v případě nesprávné obsluhy, při použití síly nebo v případě zásahů, které nebyly provedeny naší autorizovanou servisní pobočkou, zaniká záruka.

### Postup při uplatňování záruky

Pro rychlé zpracování vašeho požadavku postupujte prosím podle níže uvedených pokynů:

- Mějte prosím v případě jakýchkoliv dotazů připravenou pokladní účtenku jako doklad o koupi a číslo výrobku (IAN 507893\_2507).
- Číslo výrobku najdete na typovém štítku zařízení, na titulní straně návodu k obsluze (vlevo dole) nebo na nálepce na zadní nebo spodní straně výrobku.
- Pokud se vyskytnou poruchy funkce nebo jiné závady, kontaktujete nejprve **telefonicky** nebo **e-mailem** níže uvedené servisní oddělení.
- Výrobek, který bude zaevidován jako vadný, budete poté moci zaslat poštou zdarma na adresu servisu, která vám byla oznámena. K výrobku přiložte doklad o koupi (účtenka) a uveďte povahu závady a kdy k ní došlo.



Na adrese [www.lidl-service.com](http://www.lidl-service.com) si můžete stáhnout tento návod k obsluze i další příručky, produktová videa a instalační software. Pomocí tohoto QR kódu přejdete přímo na servisní stránku Lidl ([www.lidl-service.com](http://www.lidl-service.com)) a po zadání čísla výrobku (IAN 507893\_2507) můžete otevřít návod k obsluze.

## 11. Servis

Pokud by se při provozu vašich ROWI Germany produktů vyskytly problémy, postupujte prosím následovně:







### Kontakt

Servisní tým ROWI Germany zastihnete na:

**ROWI** Germany GmbH  
Werner-von-Siemens-Str. 27  
76694 Forst  
NĚMECKO  
[Lidl-services@rowi-group.com](mailto:Lidl-services@rowi-group.com)  
Servisní hotline: +800 7694 7694  
(zdarma z pevné linky)

**IAN 507893\_2507**

Většina problému se odstraní již v rámci kompetentního, technického poradenství našeho servisního týmu.

<b>1. Wstęp</b>	78
1.1 Użytkowanie zgodnie z przeznaczeniem	78
1.2 Zakres dostawy	78
1.3 Wyposażenie	78
1.4 Dane techniczne	78
<b>2. Wskazówki bezpieczeństwa</b>	80
2.1 Ogólne wskazówki bezpieczeństwa	81
2.2 Informacje dotyczące baterii	82
<b>3. Przed uruchomieniem</b>	84
3.1 Ustawianie urządzenia	84
3.2 Pilot: Wkładanie/wymiana baterii	84
<b>4. Uruchomienie</b>	84
4.1 Tryb gotowości	84
<b>5. Sterowanie na urządzeniu</b>	84
5.1 Włączanie urządzenia 	84
5.2 Wyłącz urządzenie 	85
5.3 Wybór prędkości wentylatora 	85
5.4 Funkcja oscylacji 	85
5.5 Funkcja timera 	85
<b>6. Sterowanie za pomocą pilota</b>	85
6.1 Włączanie urządzenia 	85
6.2 Wyłącz urządzenie 	85
6.3 Wybór prędkości wentylatora 	85
6.4 Funkcja oscylacji 	86
6.5 Funkcja timera 	86
6.6 Sygnał dźwiękowy/ton klawisza	86
<b>7. Rozwiązywanie problemów</b>	87
<b>8. Konserwacja, czyszczenie i Przechowywanie</b>	88
<b>9. Utylizacja</b>	88
<b>10. Gwarancja ROWI Germany GmbH</b>	89
<b>11. Serwis</b>	90

# WENTYLATOR STOŁOWY TRV 24 A1

## 1. Wstęp

Gratulujemy Państwu zakupu nowego urządzenia. Podejmując decyzję o zakupie zdecydowali się Państwo na produkt wysokiej jakości. Instrukcja obsługi stanowi element składowy produktu. Zawiera ona ważne informacje na temat bezpieczeństwa, użytkowania i utylizacji. Przed rozpoczęciem użytkowania produktu należy zapoznać się ze wszystkimi informacjami dotyczącymi obsługi i bezpieczeństwa. Produkt należy użytkować wyłącznie zgodnie z zamieszczonym tu opisem oraz w podanym zakresie zastosowań. W przypadku przekazania urządzenia osobie trzeciej należy dołączyć również całą dokumentację.

### 1.1 Użytkowanie zgodnie z przeznaczeniem

To urządzenie jest przeznaczone do cyrkulacji powietrza w suchych pomieszczeniach. Wszelkie inne zastosowania lub modyfikacje urządzenia są uważane za niewłaściwe i wiążą się ze znacznym ryzykiem wypadku. Nie ponosimy odpowiedzialności za szkody wynikające z niewłaściwego użytkowania. Urządzenie jest przeznaczone wyłącznie do użytku prywatnego, a nie komercyjnego.

### 1.2 Zakres dostawy

- 1 Wentylator stołowy
- 1 Zasilacz sieciowy
- 1 Pilot zdalnego sterowania
- 1 Instrukcja obsługi

### 1.3 Wyposażenie

#### Ventylator

- 1 Wyświetlacz
- 2 Przycisk poziomu wentylacji
- 3 Przycisk oscylacji
- 4 Przycisk timera
- 5 Przycisk włączania/wyłączania
- 6 Zasilacz sieciowy

#### Pilot zdalnego sterowania

- 7 Przycisk trybu
- 8 Przycisk timera
- 9 Przycisk wyciszenia
- 10 Przycisk plus
- 11 Przycisk minus
- 12 Przycisk oscylacji
- 13 Przycisk włączania/wyłączania
- 14 Komora baterii
- 15 Zakładka
- 16 Ogniwko guzikowe (bateria)

### 1.4 Dane techniczne

Napięcie wejściowe: 24 V  $\overline{\text{---}}$   
Pobór mocy: 24 W

#### Adapter sieciowy CZH024240100EUWQ (tylko do użytku z Wentylator stołowy TRV 24 A1)

Napięcie wejściowe: 100-240 V~  
Częstotliwość znamionowa: 50/60 Hz  
Moc wyjściowa: 24 W  
Klasa ochrony:   
Długość kabla sieciowego: 1,8 m

#### Pilot zdalnego sterowania (Tylko do użytku z Wentylator stołowy TRV 24 A1)

 Zasilanie baterijne: 3 V  $\overline{\text{---}}$  (prąd stały)  
CR2025

 : Bateria litowa

#### Producent akumulatorów

DONGGUAN TIANQIU ENTERPRISE CO., LTD  
TianQiu Industrial Park, Xinji Industrial Zone,  
Machong Town, Dongguan, GuangDong, P.R. China  
Tel: 0086-769-81210216

E-mail: [gd@gdtiangiu.com](mailto:gd@gdtiangiu.com)

Witryna: <http://www.tmmq.cn>

Tabela ErP urządzenia:

Oznaczenie	Symbol	Wartość	Jednostka
Maksymalny przepływ objętościowy	F	13,22	m <sup>3</sup> /min
Pobór mocy wentylatora	P	20,3	W
Wskaźnik usług	SV	0,651	(m <sup>3</sup> /min)/W
Zużycie energii w trybie czuwania	P <sub>SB</sub>	0,41	W
Poziom mocy akustycznej wentylatora	L <sub>WA</sub>	59,4	dB(A)
Maksymalna prędkość powietrza	c	3,50	m/s
Sezonowe zużycie energii elektrycznej	Q	6,96	kWh/a
Standard pomiaru do określania wskaźnika obsługi	IEC 60879:2019		

ROWI Germany GmbH | Werner-von-Siemens-Str. 27  
76694 Forst | NIEMCY

Tabela ErP adaptera:

Publikowane informacje
Nazwa lub znak towarowy producenta, numer rejestru handlowego i adres: <b>Shenzhen CHANZEHO Technology Co., Limited CHANZEHO Technology Park 114-1 Longxing North Road, Longtian Community Longtian Street, Pingshan District 518118 Shenzhen, Guangdong PEOPLE'S REPUBLIC OF CHINA</b> <b>91440300695576136X</b>
Identyfikator modelu: <b>CZH024240100EUWQ</b>

Publikowane informacje	Wartość i stopień dokładności	Jednostka
Napięcie wejściowe	<b>100-240</b>	<b>V~</b>
Wejściowa częstotliwość prądu przemiennego	<b>50/60</b>	<b>Hz</b>
Napięcie wyjściowe	<b>24,0</b>	<b>V---</b>
Prąd wyjściowy	<b>1,0</b>	<b>A</b>
Moc wyjściowa	<b>24,0</b>	<b>W</b>
Średnia sprawność podczas pracy	<b>88,38</b>	<b>%</b>
Sprawność przy niskim obciążeniu (10 %)	<b>84,61</b>	<b>%</b>
Zużycie energii w stanie bez obciążenia	<b>0,1</b>	<b>W</b>

Wyjaśnienia wszystkich symboli:

	Tylko do użytku wewnątrz pomieszczeń
	Klasa ochrony II
	Ten produkt jest zgodny z wymaganiami odpowiednich dyrektyw europejskich.
	Zobacz użycie
<b>IP20</b>	Ochrona przed dotykiem obiektów stałych o średnicy większej niż 12,5 mm. Brak ochrony przed wodą.
	Transformator bezpieczeństwa odporny na zwarcia
	Nie używać, jeśli zasilacz sieciowy jest uszkodzony.
	Zasilacz impulsowy
	Wskazanie polaryzacji
<b>ta 40 °C</b>	Zasilacz sieciowy jest odpowiedni dla temperatury otoczenia do 40 °C

## 2. Wskazówki bezpieczeństwa



**Należy przeczytać wszystkie wskazówki bezpieczeństwa i zalecenia.**



Nieprzestrzeganie wskazówek bezpieczeństwa i zaleceń może doprowadzić do ciężkich obrażeń i/lub szkód materialnych.

**Należy zachować wszystkie wskazówki bezpieczeństwa i zalecenia do wykorzystania w przyszłości!**



**Zagrożenie dla życia przez porażenie prądem!**

W przypadku kontaktu z przewodami lub podzespołami znajdującymi się pod napięciem istnieje zagrożenie dla życia!

- Nie używaj urządzenia, jeśli zasilacz sieciowy lub wtyczka są uszkodzone.
- Nigdy nie należy otwierać obudowy urządzenia. Dotknięcie połączeń pod napięciem i/lub zmiana konstrukcji elektrycznej i mechanicznej grozi porażeniem prądem elektrycznym!
- Przed podłączeniem urządzenia należy porównać dane połączenia na tabliczce znamionowej (napięcie i częstotliwość) z danymi sieci elektrycznej. Należy upewnić się, że dane są zgodne, aby zapobiec uszkodzeniu urządzenia.
- Upewnij się, że zasilacz sieciowy nie jest uszkodzony i nie leży na gorących powierzchniach i/lub ostrych krawędziach.
- Upewnij się, że zasilacz sieciowy nie jest zgięty ani ściśnięty.
- Naprawy urządzeń elektrycznych mogą być wykonywane wyłącznie przez specjalistów przeszkolonych przez producenta. Niewłaściwe naprawy mogą spowodować poważne zagrożenie dla użytkownika.

## 2.1 Ogólne wskazówki bezpieczeństwa

- Przed użyciem należy sprawdzić urządzenie pod kątem zewnętrznych, widocznych uszkodzeń. Nie wolno używać uszkodzonego lub upuszczonego urządzenia.
- To urządzenie może być używane przez dzieci w wieku od 8 lat i starsze oraz osoby o ograniczonych zdolnościach fizycznych, sensorycznych lub umysłowych lub nieposiadające doświadczenia i wiedzy, jeśli są one nadzorowane lub zostały poinstruowane w zakresie korzystania z urządzenia w bezpieczny sposób i rozumieją związane z tym zagrożenia. Dzieci nie mogą bawić się urządzeniem. Czyszczenie i konserwacja nie mogą być wykonywane przez dzieci bez nadzoru.
- Przed uruchomieniem należy sprawdzić kompletność i działanie elementu.
- Nie używaj upuszczonego urządzenia.
- Nie używaj produktu, jeśli zauważysz jakiegokolwiek widoczne uszkodzenia.
- Urządzenie należy umieścić na twardym, płaskim i równym podłożu.
- Naprawy urządzenia mogą być wykonywane wyłącznie przez autoryzowane firmy specjalistyczne lub dział obsługi klienta. Niewłaściwe naprawy mogą spowodować poważne zagrożenie dla użytkownika. Ponadto roszczenie gwarancyjne wygaśnie.
- Uszkodzone podzespoły mogą być wymieniane wyłącznie na oryginalne części zamienne. Tylko takie części gwarantują spełnienie wymogów bezpieczeństwa.
- Chronić urządzenie przed wilgocią i wnikaniem płynów.
- Zasilacz sieciowy należy wyciągać z gniazda wyłącznie za wtyczkę.
- Nie używaj urządzenia w pobliżu otwartego ognia.
- Nie należy umieszczać urządzenia bezpośrednio pod lub nad gniazdkiem ściennym.
- W przypadku awarii i podczas burzy należy wyciągnąć wtyczkę z gniazdka.

- Urządzenie może być używane wyłącznie z całkowicie rozwiniętym przewodem zasilającym. Nigdy nie owijaj przewodu zasilającego wokół urządzenia. Należy upewnić się, że przewód zasilający nie styka się z gorącymi powierzchniami. Kabel należy ułożyć w taki sposób, aby nie można było się o niego potknąć.
- Urządzenie może być używane wyłącznie z dostarczonym zasilaczem (model CZH024240100EUWQ).
- Ustawienie produktu na 50 lub 60 Hz nie wymaga żadnych działań ze strony użytkownika. Produkt automatycznie dostosowuje się do prawidłowej częstotliwości lub napięcia.
- Nie wolno zwierać zacisków.

## 2.2 Informacje dotyczące baterii



### Trzymać poza zasięgiem dzieci.



Połączenie może spowodować urazy, perforację tkanek miękkich, a nawet śmierć. Poważne poparzenia mogą wystąpić w przeciągu 2 godzin od spożycia. Natychmiast skonsultować się z lekarzem.

- Nieprawidłowe obchodzenie się z bateriami może doprowadzić do pożaru, wybuchu, wycieku niebezpiecznych substancji lub innych sytuacji niebezpiecznych!
- Nie wrzucać baterii do ognia i nie wystawiać ich na działanie wysokich temperatur.
- Nie otwierać baterii, nie odkształcać ich ani nie zwierać, ponieważ w tym przypadku mogą wyciec zawarte w nich substancje chemiczne.
- Nigdy nie próbować ponownie ładować baterii. Ponownie wolno ładować tylko baterie oznaczone jako „do ładowania”. Istnieje zagrożenie wybuchem!
- Baterie do ładowania zawsze przed ładowaniem wyjmować z urządzenia.

- Regularnie kontrolować baterie. Wyciekające substancje chemiczne mogą trwale uszkodzić urządzenie. Podczas obsługi uszkodzonych baterii lub baterii po wycieku zachować szczególną ostrożność.
- Zagrożenie poparzeniem chemicznym! Nosić rękawice ochronne.
- Substancje chemiczne wyciekające z baterii mogą spowodować podrażnienia skóry.
- W przypadku kontaktu ze skórą spłukać dużą ilością wody. Kiedy substancje chemiczne dostaną się do oczu, generalnie przepłukać wodą, nie trzeć i natychmiast skontaktować się z lekarzem.
- Nie wolno stosować razem różnych typów baterii lub akumulatorów, a także nowych i starych baterii.
- Baterie wkładać z odpowiednim ułożeniem biegunów, ponieważ w przeciwnym razie występuje zagrożenie ich pęknięciem.
- Wyjąć baterie z urządzenia, jeśli przez dłuższy czas nie ma być używane albo ma być odłożone do przechowania.
- Włożyć baterie zgodnie z ustawieniem biegunów.
- Nie pozwalać dzieciom na wymianę baterii bez nadzoru osoby dorosłej.
- Zawsze dobierać prawidłowy rozmiar i typ baterii do danego sposobu zastosowania. Dostarczane razem z urządzeniem informacje w zakresie wsparcia prawidłowego wyboru baterii powinny być przechowywane jako materiały do sprawdzania danych.
- Oczyszczyć styki baterii oraz wyposażenie przed montażem baterii.
- Zużyte baterie natychmiast usuwać i zutylizować je zgodnie z zasadami ochrony środowiska.
- Nie rozkładać baterii.
- Jeżeli osłona komory baterii nie zamyka się pewnie, nie używać pilota i trzymać go z dala od dzieci.
- Unikać ekstremalnych warunków i temperatur, które mogłyby wpływać na baterie / akumulatory, np. przy grzejnikach / bezpośrednim nasłonecznieniu.

## 3. Przed uruchomieniem

### 3.1 Ustawianie urządzenia

- Usunąć wszystkie materiały opakowaniowe i blokadę transportowe z urządzenia.

Aby zapewnić bezpieczne i bezawaryjne działanie urządzenia, miejsce instalacji musi spełniać następujące wymagania:

- Podłoga musi być twarda, równa i wypoziomowana.
- Od obudowy należy zachować minimalne odległości 30 cm z boku, 30 cm od góry, 30 cm z tyłu i 1 m z przodu.
- Nie należy umieszczać urządzenia w gorącym, mokrym lub bardzo wilgotnym otoczeniu.
- Gniazdo zasilania musi być łatwo dostępne, aby w razie potrzeby można było łatwo odłączyć kabel zasilający.
- Zakres temperatur: od 0 do +40 °C
- Wilgotność (bez kondensacji): 5–75 %

### 3.2 Pilot: Wkładanie/wymiana baterii

- Przy dostawie pilot wyposażony jest w litową baterię guzikową [16]. Aby możliwa była obsługa pilotem, należy usunąć plastikowy pasek wystający z komory baterii [14] (patrz rys. 1).

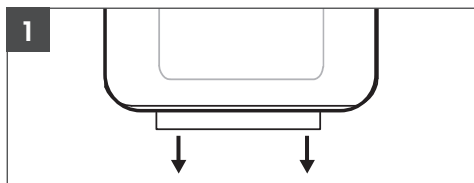

- Jeżeli bateria w pilocie wymaga wymiany, należy włożyć nową litową baterię guzikową 3 V. Zwrócić przy tym uwagę na typ litowej baterii guzikowej (CR2025).
- Nacisnąć zatrzask [15] komory baterii [14] pilota do środka. Wyciągnąć teraz komorę baterii [14] (patrz rys. 2).

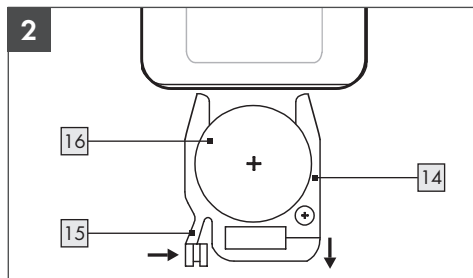

- Wyjąć zużytą baterię [16].
- Założyć nową litową baterię guzikową 3 V typu CR2025 zgodnie z ustawieniem biegunów.
- Wsunąć komorę baterii [14] z powrotem do pilota aż do zatrzaśnięcia zatrzasku [15].

## 4. Uruchomienie

### 4.1 Tryb gotowości

- Podłącz wtyczkę przewodu sieciowego do urządzenia i podłącz zasilacz sieciowy [6] do gniazda sieciowego. Urządzenie jest teraz zasilane. Rozlegnie się krótki sygnał dźwiękowy.
- Okrągły ruch na wyświetlaczu [6] symuluje proces ładowania przez około 20 sekund podczas uruchamiania urządzenia.

## 5. Sterowanie na urządzeniu

### 5.1 Włączanie urządzenia ⏻

**UWAGA:** Przyciski mają sygnał dźwiękowy i działają najlepiej po lekkim przesunięciu nad nimi.

- Naciśnij przycisk ⏻ [5], aby włączyć produkt. Przy pierwszym użyciu urządzenie uruchamia się bezpośrednio na poziomie wentylacji "03".
- Podczas dalszego użytkowania urządzenie uruchamia się na tym samym poziomie wentylacji, który został wybrany podczas ostatniej operacji.
- Jeśli w międzyczasie odłączony zostanie zasilacz sieciowy [6], urządzenie uruchomi się ponownie na poziomie wentylacji "03".

**Uwaga:** Podczas pracy wyświetlacz świeci się przez około 20 sekund, po czym gaśnie i przelącza się w tryb czuwania.

## 5.2 Wyłącz urządzenie



- Aby powrócić do trybu czuwania po zakończeniu pracy, naciśnij przycisk  **5**.

**UWAGA:** Wyświetlacz **1** pokazuje "00" przez około 20 sekund, a następnie wyłącza się.

## 5.3 Wybór prędkości wentylatora

- Aby zmienić prędkość wentylatora, naciśnij przycisk  **2**, aż na wyświetlaczu **1** pojawi się żądana prędkość (1-10).
- Żądany poziom wentylacji jest ustawiany bezpośrednio.

## 5.4 Funkcja oscylacji

- Naciśnij przycisk oscylacji  **3**, aby włączyć lub wyłączyć oscylację urządzenia.
- Funkcja oscylacji powoduje, że wydmuchiwane powietrze jest rozprowadzane od lewej do prawej strony.
- Aby wyłączyć funkcję oscylacji, należy ponownie naciśnąć przycisk oscylacji  **3**.

## 5.5 Funkcja timera

Timer służy do automatycznego wyłączenia urządzenia po upływie ustawionego czasu. Funkcję timera można ustawić w odstępach godzinowych do 8 godzin.

- Podczas pracy naciśnij przycisk  **4**, aby włączyć funkcję timera. Zaświeci się wskaźnik godziny.
- Naciśnij kilkakrotnie przycisk timera **4**, aby ustawić żądaną godzinę.  
1H - 2H - 3H - 4H - 5H - 6H - 7H - 8H

- Odczekaj około 10 sekund, aż ustawienia zostaną zaakceptowane.
- Po udanym transferze wyświetlacz powróci do bieżącej prędkości wentylatora.

**UWAGA:** W prawym dolnym rogu wyświetlacza **1** miga mała kropka, symulując timer.

# 6. Sterowanie za pomocą pilota

## 6.1 Włączanie urządzenia

**Uwaga:** Przyciski posiadają sygnał zwrotny (informacje na temat sygnałów dźwiękowych znajdują się w punkcie 6.7).



- Naciśnięcie przycisk włączania/wyłączania  **13**, aby włączyć produkt. Po pierwszym włączeniu urządzenie uruchamia się bezpośrednio na poziomie wentylacji „03”.
- Przy następnym użyciu urządzenie uruchamia się na tym samym poziomie wentylacji, który został wybrany podczas ostatniej operacji.

## 6.2 Wyłącz urządzenie

- Aby przelączyć urządzenie z powrotem do trybu czuwania po zakończeniu pracy, naciśnij przycisk  **13**.



**UWAGA:** Urządzenie wyłączy się, gdy na wyświetlaczu **1** przez ok. 20 sekund będzie wyświetlane „00”, a następnie również się wyłączy.

## 6.3 Wybór prędkości wentylatora

- Aby zmienić prędkość wentylatora, naciśnij przycisk  **7** na pilocie zdalnego sterowania.
- Naciśnij kilkakrotnie przycisk  **10**, aby zwiększyć żądany poziom wentylacji.
- Naciśnij kilkakrotnie przycisk  **11**, aby zmniejszyć żądany poziom wentylacji.

- Do wyboru jest 10 różnych poziomów wentylacji.
- Żądany poziom wentylacji jest ustawiany bezpośrednio.

#### 6.4 Funkcja oscylacji

- Naciśnij przycisk oscylacji  [12], aby włączyć lub wyłączyć oscylację urządzenia.
- Funkcja oscylacji zapewnia, że wydmuchiwane powietrze jest rozprowadzane od lewej do prawej strony.
- Aby wyłączyć funkcję oscylacji, naciśnij przycisk oscylacji  [12].

#### 6.5 Funkcja timera

Timer służy do automatycznego wyłączenia urządzenia po upływie ustawionego czasu. Funkcję timera można ustawić w odstępach godzinowych do 8 godzin.

- Podczas pracy naciśnij przycisk  [8], aby przełączyć na funkcję timera. Wyświetlacz godziny zaświeci się.
- Naciśnij kilkakrotnie przycisk timera [8], aby ustawić żądaną godzinę.  
1H - 2H - 3H - 4H - 5H - 6H - 7H - 8H
- Odczekaj około 10 sekund, aż ustawienia zostaną zaakceptowane.
- Po pomyślnej akceptacji wyświetlacz powróci do bieżącej prędkości wentylatora.

**UWAGA:** Mała kropka miga w prawym dolnym rogu wyświetlacza [4], symulując timer.

#### 6.6 Sygnał dźwiękowy/ton klawisza

- Naciśnij przycisk [9] na pilocie, aby włączyć lub wyłączyć dźwięki przycisków.

## 7. Rozwiązywanie problemów

Kod błędu	Problemy	Możliwe przyczyny	Rozwiązanie
E1	Podnapięcie	1. Niskie/niestabilne zasilanie 2. Nieprawidłowe napięcie wejściowe (np. 90V)	1. Sprawdzić, czy napięcie zasilania jest stabilne i normalne. 2. Upewnić się, że napięcie jest prawidłowe (np. 100-240 V).
E2	Przebiecie	1. Wysokie/niestabilne zasilanie 2. Nieprawidłowe napięcie wejściowe (np. 260 V)	1. Sprawdzić, czy napięcie zasilania jest stabilne i normalne. 2. Upewnić się, że napięcie jest prawidłowe (np. 100-240 V).
E3	Koło wentylatora nie obraca się	Usterka płytki drukowanej (PCB)	Sprawdź, czy problem został rozwiązany, odłączając wtyczkę zasilania na około 5 minut, a następnie podłączając ją ponownie.
E4	Sprzętowe przetężenie		
E5	Przeciążenie oprogramowania		
E6	Błąd silnika	Silnik bez zasilania	Jeśli otrzymasz komunikat o błędzie, skontaktuj się bezpośrednio z naszym zespołem obsługi klienta.  Lidl-services@rowi-group.com Infolinia serwisowa: +800 7694 7694
E7	Błąd komunikacji	Wadliwe połączenie kablowe między płytkami drukowanymi (PCB).	

**Uwaga:** Jeśli sugerowane rozwiązania nie przyniosą rezultatu, skontaktuj się z naszą infolinią serwisową (rozdział 11) w celu uzyskania dalszej pomocy.

## 8. Konserwacja, czyszczenie i Przechowywanie

- Zawsze odłączaj zasilacz sieciowy , gdy urządzenie nie jest używane, przed czyszczeniem lub w przypadku awarii!
- Urządzenie należy czyścić tylko wtedy, gdy jest wyłączone i zimne.
- Upewnij się, że podczas czyszczenia do urządzenia nie dostanie się wilgoć, aby uniknąć nieodwracalnego uszkodzenia urządzenia.
- Obudowę należy czyścić wyłącznie suchą, miękką ściereczką. Nigdy nie używaj ściernych i/lub rysujących środków czyszczących.
- Usunąć kurz z urządzenia za pomocą odkurzacza.
- Urządzenie należy przechowywać w suchym miejscu.

## 9. Utylizacja



Opakowanie składa się z materiałów przyjaznych dla środowiska, które można zutylizować za pośrednictwem lokalnych punktów recyklingu.



Te logo są ważne tylko w Hiszpanii.



Logo Triman jest ważne tylko dla Francji.



Ten produkt podlega dyrektywie europejskiej nr 2012/19/UE. Nie utylizować produktu razem z odpadami domowymi, lecz za pośrednictwem lokalnych punktów zbiórki do celów recyklingu! Informacje o możliwości utylizacji zużytego urządzenia można uzyskać w urzędzie gminy lub miasta. Zużyty sprzęt może mieć szkodliwy wpływ na środowisko i zdrowie ludzi z uwagi na potencjalną zawartość niebezpiecznych substancji, mieszanin oraz części składowych. Gospodarstwo domowe spełnia ważną rolę w przyczynianiu się do ponownego użycia i odzysku surowców wtórnych, w tym recyklingu zużytego sprzętu. Na tym etapie kształtuje się postawy, które wpływają na zachowanie wspólnego dobra jakim jest czyste środowisko naturalne.



Points de collecte sur [www.quefairedemesdechets.fr](http://www.quefairedemesdechets.fr)



Baterie muszą być oddane do recyklingu zgodnie z dyrektywą 2006/66/WE i nie wolno ich wyrzucać do odpadów komunalnych. Każdy konsument jest ustawowo zobowiązany do oddawania wszystkich baterii/akumulatorów w punkcie zbiórki w swojej gminie/dzielnicy bądź w placówkach handlowych. Ten obowiązek ma na celu umożliwienie utylizacji baterii/akumulatorów w sposób przyjazny dla środowiska. Baterie/akumulatory oddawać tylko w stanie rozładowanym. Przed utylizacją trzeba usunąć baterie z urządzenia.



Zwrócić uwagę na oznakowanie materiałów opakowaniowych materiały opakowaniowe przy segregacji odpadów, są one oznaczone skrótami (a) i liczbami (b) o następującym znaczeniu: 1-7: tworzywa sztuczne/20-22: papier i tektura/80-98: Kompozyty.

## 10. Gwarancja ROWI Germany GmbH

Szanowna Klientko, szanowny Kliencie, niniejsze urządzenie objęte jest 3-letnim okresem gwarancji liczoną od daty zakupu. W przypadku wad produktu ustawowe prawa przysługują Państwu wobec sprzedawcy produktu. Wyżej wymienione ustawowe prawa nie są ograniczone przez udzielaną przez nas poniższą gwarancję.

### Warunki gwarancji

Okres gwarancji rozpoczyna się w dniu dokonania zakupu. Proszę zachować oryginał paragonu kasowego. Dokument ten będzie potrzebny jako dowód dokonania zakupu.

Jeżeli w ciągu trzech lat od daty zakupu produktu ujawni się wada materiałowa bądź produkcyjna, wówczas – według naszego uznania – dokonamy bezpłatnej naprawy lub wymiany produktu. Wyżej wymienione świadczenie gwarancyjne obowiązuje pod warunkiem, że w okresie trzech lat uszkodzone urządzenie i dowód zakupu (paragon) zostaną okazane wraz z krótkim opisem wady oraz wskazaniem momentu jej wystąpienia.

Jeżeli nasza gwarancja obejmuje dane uszkodzenie, wówczas otrzymają Państwo z powrotem naprawione bądź nowe urządzenie.

### Okres gwarancji oraz ustawowe roszczenia z tytułu wad

Wraz z wymianą urządzenia zgodnie z aktualnym kodeksem cywilnym § 581 ust. 1 rozpoczyna gwarancji się ponownie. Dotyczy to także wymienionych lub naprawionych części. Ewentualne szkody i wady stwierdzone w momencie zakupu należy zgłosić natychmiast po rozpakowaniu. Naprawy dokonywane po upływie okresu gwarancji są odpłatne.

### Zakres gwarancji

Urządzenie zostało starannie wyprodukowane zgodnie z surowymi wytycznymi w zakresie jakości oraz gruntownie sprawdzone przed opuszczeniem zakładu produkcyjnego.

Świadczenia gwarancyjne obejmują wady materiałowe i produkcyjne. Niniejsza gwarancja nie obejmuje tych elementów produktu, które podlegają normalnemu zużyciu, w związku z czym mogą być uważane za części ulegające zużyciu, a także uszkodzeń elementów delikatnych, takich jak przełączniki, akumulatory lub części wykonane ze szkła.

Gwarancja wygasa, jeżeli produkt został uszkodzony bądź nie był właściwie użytkowany lub konserwowany. Celem właściwego użytkowania produktu należy dokładnie stosować się do wszystkich wskazówek zawartych w instrukcji obsługi. Należy bezwzględnie unikać celów i czynności, których realizację i wykonywanie odradza się w instrukcji obsługi lub przed których realizacją i wykonywaniem instrukcja owa przestrzega.

Produkt przeznaczony jest do użytku w celach prywatnych i nie jest przeznaczony do wykorzystania w przemyśle. Gwarancja wygasa w przypadku nadużywania i niewłaściwego użytkowania, użycia z wykorzystaniem siły, a także w przypadku ingerencji, które nie są dokonywane w naszym autoryzowanym oddziale serwisu.

### Postępowanie w przypadku realizacji gwarancji

W celu zapewnienia szybkiego rozpatrzenia Państwa sprawy prosimy o zastosowanie się do poniższych wskazówek:

- Prosimy, by mieli Państwo zawsze przygotowany paragon kasowy i numer artykułu (IAN 507893\_2507) jako dowód zakupu.
- Numer artykułu znajduje się na tabliczce znamionowej, stronie tytułowej instrukcji obsługi (u dołu po lewej stronie) albo na naklejce umieszczonej z tyłu bądź na spodzie.
- W przypadku wystąpienia usterek w działaniu bądź innych wad prosimy o skontaktowanie się **telefonicznie** lub poprzez **e-mail** z niżej wskazanym oddziałem serwisu.
- Produkt, w przypadku którego stwierdzono uszkodzenie, pod warunkiem dołączenia potwierdzenia zakupu (paragonu kasowego) i

wskazania istoty oraz momentu ujawnienia się wady, można następnie bezpłatnie przestać na wskazany Państwu adres serwisu.



Te i wiele innych podręczników, filmów o produktach i oprogramowania instalacyjnego można pobrać na stronie [www.lidl-service.com](http://www.lidl-service.com). Ten kod QR przeniesie Cię bezpośrednio na stronę serwisu Lidl ([www.lidl-service.com](http://www.lidl-service.com)) i będziesz mógł otworzyć instrukcję obsługi, wpisując numer artykułu (IAN 507893\_2507).

## 11. Serwis

Jeśli w trakcie pracy Państwa produktów firmy ROWI Germany wystąpią problemy, prosimy postępować według poniższej procedury:

### Dane kontaktowe

Poniżej przedstawiamy dane kontaktowe firmy ROWI Germany:

**ROWI** Germany GmbH

Werner-von-Siemens-Str. 27

76694 Forst

NIEMCY





[Lidl-services@rowi-group.com](mailto:Lidl-services@rowi-group.com)

Infolinia serwisowa: +800 7694 7694

(bezpłatna z telefonów stacjonarnych)

**IAN 507893\_2507**

Najczęściej problemy można rozwiązać już w ramach kompetentnego doradztwa technicznego naszego zespołu serwisowego.

<b>1. Úvod</b>	92
1.1 Použitie v súlade s určením	92
1.2 Obsah balenia	92
1.3 Ausstattung	92
1.4 Technické údaje	92
<b>2. Bezpečnostné pokyny</b>	94
2.1 Všeobecné bezpečnostné pokyny	95
2.2 Pokyny týkajúce sa batérií	96
<b>3. Pred uvedením do prevádzky</b>	98
3.1 Nastavenie jednotky	98
3.2 Diaľkové ovládanie: Vloženie/výmena batérie	98
<b>4. Uvedenie do prevádzky</b>	98
4.1 Pohotovostný režim	98
<b>5. Ovládanie na jednotke</b>	98
5.1 Zapnutie jednotky 	98
5.2 Vypnutie jednotky 	99
5.3 Výber rýchlosti ventilátora 	99
5.4 Funkcia oscilácie 	99
5.5 Funkcia časovača 	99
<b>6. Ovládanie pomocou diaľkového ovládača</b>	99
6.1 Zapnutie jednotky 	99
6.2 Vypnutie jednotky 	99
6.3 Výber rýchlosti ventilátora 	99
6.4 Funkcia oscilácie 	100
6.5 Funkcia časovača 	100
6.6 Signálny tón/klávesové tóny	100
<b>7. Riešenie problémov</b>	101
<b>8. Údržba, čistenie a Skladovanie</b>	102
<b>9. Likvidácia</b>	102
<b>10. Záruka spoločnosti ROWI Germany GmbH</b>	103
<b>11. Servis</b>	104

# STOLNÝ VENTILÁTOR TRV 24 A1

## 1. Úvod

Blahoželáme vám ku kúpe vášho nového teplovzdušného ventilátora. Rozhodli ste sa pre vysokokvalitný výrobok. Návod na obsluhu je súčasťou výrobku. Obsahuje dôležité informácie týkajúce sa bezpečnosti, používania a likvidácie. Pred použitím výrobku sa oboznámte s návodom na obsluhu a všetkými bezpečnostnými pokynmi. Výrobok používajte len ako je uvedené a v uvedených oblastiach použitia. V prípade odovzdania výrobku tretím osobám odovzdajte aj všetky materiály k nemu.

### 1.1 Použitie v súlade s určením

Táto jednotka je vhodná na cirkuláciu vzduchu v suchých vnútorných priestoroch. Akékoľvek iné použitie alebo úprava jednotky sa považuje za nevhodné a predstavuje značné riziko nehody. Za škody vzniknuté v dôsledku nesprávneho používania nenesieme žiadnu zodpovednosť. Jednotka je určená len na súkromné použitie a nie na komerčné použitie.

### 1.2 Obsah balenia

- 1 Stolový ventilátor
- 1 Sieťový adaptér
- 1 Diaľkové ovládanie
- 1 Návod na použitie

### 1.3 Ausstattung

#### Ventilator

- 1 Displej
- 2 Tlačidlo rýchlosti ventilátora
- 3 Tlačidlo oscilácie
- 4 Tlačidlo časovača
- 5 Tlačidlo zapnutia/vypnutia
- 6 Sieťový adaptér

#### Diaľkové ovládanie

- 7 Tlačidlo režimu
- 8 Tlačidlo časovača
- 9 Tlačidlo stlmenia zvuku
- 10 Tlačidlo plus
- 11 Tlačidlo mínus
- 12 Tlačidlo oscilácie
- 13 Tlačidlo zapnutia/vypnutia
- 14 Priehradka na batérie
- 15 Záložka
- 16 Knoflíkový článok (batéria)

### 1.4 Technické údaje

Vstupné napätie: 24 V  $\overline{\text{---}}$   
Spotreba energie: 24 W

#### Sieťový adaptér CZH024240100EUWQ (len na použitie s Stolový ventilátor TRV 24 A1)

Vstupné napätie: 100-240 V~  
Menovitá frekvencia: 50/60 Hz  
Výstupný výkon: 24 W  
Trieda ochrany:   
Dĺžka sieťového kábla: 1,8 m

#### Diaľkové ovládanie (Len na použitie s Stolový ventilátor TRV 24 A1)

 Napájanie z batérie: 3 V  $\overline{\text{---}}$  (jednosmerný prúd) CR2025  
**Lithium** : lítiová batéria

#### Výrobca batérií

DONGGUAN TIANQIU ENTERPRISE CO., LTD  
TianQiu Industrial Park, Xinji Industrial Zone,  
Machong Town, Dongguan, Guangdong, P.R. China  
Tel: 0086-769-81210216  
E-mail: gd@gdtiangiu.com  
Webová stránka: <http://www.tmmq.cn>

### ErP tabuľka zariadenia:

Označenie	Symbol	Hodnota	Jednotka
Maximálny objemový prietok	F	13,22	m <sup>3</sup> /min
Spotreba energie ventilátora	P	20,3	W
Pomer služieb	SV	0,651	(m <sup>3</sup> /min)/W
Spotreba energie v pohotovostnom režime	P <sub>SB</sub>	0,41	W
Úroveň akustického výkonu ventilátora	L <sub>WA</sub>	59,4	dB(A)
Maximálna rýchlosť vzduchu	c	3,50	m/s
Sezónna spotreba elektrickej energie	Q	6,96	kWh/a
Norma merania na určenie pomeru služieb	IEC 60879:2019		









ROWI Germany GmbH | Werner-von-Siemens-Str. 27  
76694 Forst | NEMECKO

### ErP tabuľka adaptéra:

Uverejnené informácie
Názov alebo ochranná známka výrobcu, identifikačné číslo podniku a adresa: <b>Shenzhen CHANZEHO Technology Co., Limited CHANZEHO Technology Park 114-1 Longxing North Road, Longtian Community Longtian Street, Pingshan District 518118 Shenzhen, Guangdong PEOPLE'S REPUBLIC OF CHINA</b> <b>91440300695576136X</b>
Identifikačný kód modelu: <b>CZH024240100EUWQ</b>

Uverejnené informácie	Hodnota a presnosť	Jednotka
Vstupné napätie	<b>100-240</b>	<b>V~</b>
Frekvencia vstupného striedavého prúdu	<b>50/60</b>	<b>Hz</b>
Výstupné napätie	<b>24,0</b>	<b>V---</b>
Výstupný prúd	<b>1,0</b>	<b>A</b>
Výstupný výkon	<b>24,0</b>	<b>W</b>
Priemerná účinnosť v aktívnom režime	<b>88,38</b>	<b>%</b>
Účinnosť pri nízkej záťaži (10 %)	<b>84,61</b>	<b>%</b>
Spotreba energie v stave bez záťaže	<b>0,1</b>	<b>W</b>

### Vysvetlenia všetkých symbolov:

	Len na použitie v interiéri
	Trieda ochrany II
	Tento výrobok spĺňa požiadavky príslušných európskych smerníc.
	Pozrite si likvidáciu
<b>IP20</b>	Ochrana pred dotykom pevných predmetov s priemerom viac ako 12,5 mm. Žiadna ochrana proti vode.
	Bezpečnostný transformátor odolný proti skratu
	Ak je sieťový adaptér poškodený, nepoužívajte ho.
	Spínaný zdroj napájania
	Indikácia polarity
<b>ta 40 °C</b>	Sieťový adaptér je vhodný pre teplotu okolia do 40 °C

## 2. Bezpečnostné pokyny



**Prečítajte si všetky bezpečnostné pokyny a inštrukcie.**



Nedodržanie bezpečnostných pokynov a inštrukcií môže spôsobiť vážne zranenia a/alebo materiálne škody.

**Uschovajte všetky bezpečnostné predpisy a inštrukcie aj do budúcnosti!**



**Nebezpečenstvo ohrozenia života zásahom elektrického prúdu!**

Pri kontakte s vedeniami alebo komponentmi pod napätím vzniká nebezpečenstvo ohrozenia života!

- Spotrebič nepoužívajte, ak je sieťový adaptér alebo zástrčka poškodená.
- Nikdy neotvárajte kryt jednotky. Ak sa dotknete prípojok pod napätím a/alebo zmeníte elektrickú a mechanickú konštrukciu, hrozí nebezpečenstvo úrazu elektrickým prúdom!
- Pred pripojením jednotky porovnajte údaje o pripojení na typovom štítku (napätie a frekvencia) s údajmi o vašej elektrickej sieti. Uistite sa, že sa údaje zhodujú, aby nedošlo k poškodeniu jednotky.
- Uistite sa, že sieťový adaptér nie je poškodený a nie je položený na horúcich povrchoch a/alebo ostrých hranách.
- Uistite sa, že sieťový adaptér nie je ohnutý alebo stlačený.
- Opravy elektrických spotrebičov môžu vykonávať len odborníci, ktorí boli vyškolení výrobcom. Neodborné opravy môžu spôsobiť značné nebezpečenstvo pre používateľa.

## 2.1 Všeobecné bezpečnostné pokyny

- Pred použitím skontrolujte, či zariadenie nemá vonkajšie viditeľné poškodenie. Poškodenú alebo spadnutú jednotku nepoužívajte.
- Tento spotrebič môžu používať deti od 8 rokov a staršie a osoby so zníženými fyzickými, zmyslovými alebo mentálnymi schopnosťami alebo s nedostatočnými skúsenosťami a znalosťami, ak boli pod dohľadom alebo boli poučené o používaní spotrebiča bezpečným spôsobom a rozumejú príslušným nebezpečenstvám. Deti sa so spotrebičom nesmú hrať. Čistenie a užívateľskú údržbu nesmú vykonávať deti bez dozoru.
- Pred uvedením do prevádzky skontrolujte kompletnosť a funkčnosť položky.
- Nepoužívajte spadnutú jednotku.
- Ak spozorujete akékoľvek viditeľné poškodenie, výrobok nepoužívajte.
- Jednotka musí byť umiestnená na pevnej, rovnej a rovnej podlahe.
- Opravy jednotky nechajte vykonávať len autorizovaným odborným firmám alebo zákazníckemu servisu. Neodborné opravy môžu spôsobiť značné nebezpečenstvo pre používateľa. Okrem toho zaniká nárok na záruku.
- Chybné komponenty sa môžu vymeniť len za originálne náhradné diely. Len tieto diely zaručujú splnenie bezpečnostných požiadaviek.
- Prístroj chráňte pred vlhkosťou a vniknutím kvapalín.
- Sieťový adaptér vytiahnite zo zásuvky len za zástrčku.
- Spotrebič nepoužívajte v blízkosti otvoreného ohňa.
- Prístroj neumiestňujte priamo pod alebo nad zásuvku.
- V prípade poruchy a počas búrky vytiahnite sieťovú zástrčku zo zásuvky.
- Zariadenie prevádzkujte len s úplne odvinutým sieťovým káblom. Napájací kábel nikdy neomotávajte okolo prístroja. Dbajte na to, aby sa sieťový kábel nedostal do kontaktu s horúcimi povrchmi. Kábel položte tak, aby ste oň nemohli zakopnúť.

- Prístroj sa môže prevádzkovať len s dodanou napájacou jednotkou (model CZH024240100EUWQ).
- Na nastavenie výrobu na 50 alebo 60 Hz nie je potrebný žiadny zásah používateľa. Výrobok sa automaticky nastaví na správnu frekvenciu alebo napätie.
- Pripojovacie svorky nesmú byť skratované.

## 2.2 Pokyny týkajúce sa batérií



### Držte ich mimo dosahu detí.



Prehltnutie môže spôsobiť poranenia, perforáciu mäkkého tkaniva a smrť. V priebehu 2 hodín po prehltnutí sa môžu vyskytnúť ťažké popálenia. Ihneď sa poraďte s lekárom.

- Nesprávna manipulácia s batériami môže spôsobiť požiar, výbuchy, vytečenie nebezpečných látok alebo iné nebezpečné situácie!
- Batérie nehádzte do ohňa a nevystavujte ich vysokým teplotám.
- Batérie neotvárajte, nedeformujte ani neskratujte, pretože v takom prípade môžu vytečť chemikálie, ktoré sa v nich nachádzajú.
- Nepokúšajte sa batérie znovu nabíjať. Znovu sa smú nabíjať len batérie označené ako „nabíjateľné“. Hrozí nebezpečenstvo výbuchu!
- Nabíjateľné batérie sa musia na nabíjanie vždy vybrať z prístroja.
- Batérie pravidelne kontrolujte. Vytečené chemikálie môžu trvalo poškodiť prístroj. Pri manipulácii s poškodenými alebo vytečenými batériami sa správajte mimoriadne opatrne.
- Nebezpečenstvo popálenia! Noste ochranné rukavice.
- Chemikálie, ktoré vytečú z batérie, môžu spôsobiť podráždenie pokožky.
- Pri kontakte s pokožkou opláchnite veľkým množstvom vody. Ak sa chemikálie dostali do očí, v zásade ich vypláchnite vodou, nešuchajte si ich a ihneď vyhľadajte lekára.
- Nesmú sa používať zmiešané rôzne typy batérií a akumulátorov a nové a staré batérie.

- Batérie vložte vždy so správnymi pólmí, pretože inak hrozí nebezpečenstvo prasknutia.
- Ak prístroj dlhší čas nebudete používať alebo ho chcete uskladniť, vyberte z neho batérie.
- Batérie vložte so správnou polaritou.
- Nedovoľte deťom, aby vymieňali batérie bez dohľadu dospelých osoby.
- Zvoľte vždy správnu veľkosť a správny typ batérie pre zamýšľané použitie. Informácie pre pomoc pri správnom výbere batérie, dodané spolu s prístrojom, by sa mali uschovať ako referencia.
- Pred inštaláciou batérie vyčistite kontakty batérie a vybavenia.
- Spotrebované batérie ihneď odstráňte a ekologicky zneškodnite.
- Batérie nerozoberajte.
- Ak sa kryt priehradky pre batériu bezpečne neuzatvára, diaľkové ovládanie viac nepoužívajte a držte ho mimo dosahu detí.
- Zabráňte extrémnym podmienkam a teplotám, ktoré môžu vplyvať na batérie/akumulátory, napr. na radiátoroch/priamom slnečnom žiarení.

## 3. Pred uvedením do prevádzky

### 3.1 Nastavenie jednotky

- Odstráňte z jednotky všetok obalový materiál a prepravné zámky.

Pre bezpečnú a bezporuchovú prevádzku jednotky musí miesto inštalácie spĺňať nasledujúce požiadavky:

- Podlaha musí byť pevná, flatná a rovná.
- Od krytu musia byť dodržané minimálne vzdialenosti 30 cm do strán, 30 cm nahor, 30 cm dozadu a 1 m dopredu.
- Zariadenie neumiestňujte do horúceho, vlhkého alebo veľmi vlhkého prostredia.
- Zásuvka musí byť ľahko prístupná, aby bolo možné v prípade potreby ľahko odpojiť sieťový kábel.
- Teplotný rozsah: 0 až +40 °C
- Vlhkosť (bez kondenzácie): 5–75 %

### 3.2 Diaľkové ovládanie: Vloženie/výmena batérie

- Pri dodaní je k diaľkovému ovládaniu priložená lítiová gombíková batéria [16]. Aby ste mohli diaľkové ovládanie obsluhovať, odstráňte plastový pásič, ktorý vyčnieva z priehradky pre batériu [14] (pozri obrázok 1).

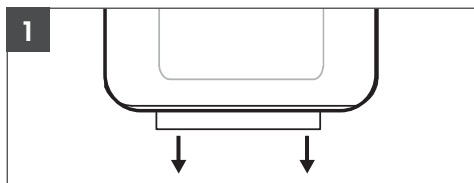

- Ak sa má batéria v diaľkovom ovládaní vymeniť, vložte novú lítiovú gombíkovú batériu 3 V. Pritom dávajte pozor na typ lítiovej gombíkovej batérie (CR2025).
- Zatiačte jazýček [15] na priehradke pre batériu [14] diaľkového ovládania smerom do stredu. Teraz vytiahnite priehradku pre batériu [14] (pozri obrázok 2).

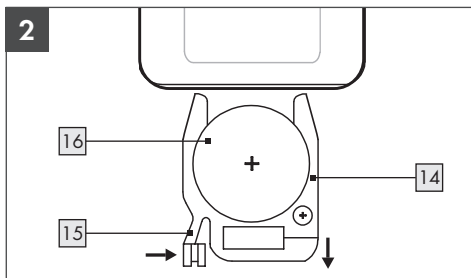

- Vyberte spotrebovanú batériu [16].
- Vložte novú lítiovú gombíkovú batériu 3 V typu CR2025 podľa polaritu.
- Zasuňte priehradku pre batériu [14] späť do diaľkového ovládania, až kým jazýček [15] nezapadne.

## 4. Uvedenie do prevádzky

### 4.1 Pohotovostný režim

- Pripojte zástrčku sieťového kábla k jednotke a sieťový adaptér [6] zapojte do sieťovej zásuvky. Prístroj je teraz napájaný. Zaznie krátky zvukový signál.
- Kruhový pohyb na displeji [1] simuluje proces nabíjania počas približne 20 sekúnd, keď sa zariadenie spúšťa.

## 5. Ovládanie na jednotke

### 5.1 Zapnutie jednotky

**POZNÁMKA:** Tlačidlá majú zvukovú odozvu a najlepšie fungujú, keď po nich ľahko prejdete.

- Stlačením tlačidla  [5] zapnete výrobok. Prístroj sa po prvom uvedení do prevádzky spustí priamo v úrovni ventilácie "03".
- Počas ďalšieho používania sa jednotka spustí na rovnakej úrovni vetrania, aká bola zvolená počas poslednej prevádzky.
- Ak sa sieťový adaptér [6] medzitým odpojí, jednotka sa znovu spustí na úrovni ventilácie "03".

**Poznámka:** Počas prevádzky displej svieti približne 20 sekúnd, potom zhasne a prepne sa do pohotovostného režimu.

## 5.2 Vypnutie jednotky



- Ak chcete prístroj po skončení prevádzky vrátiť do pohotovostného režimu, stlačte tlačidlo  **5**.

**POZNÁMKA:** Na displeji **1** sa na približne 20 sekúnd zobrazí "00" a potom sa tiež vypne.

## 5.3 Výber rýchlosti ventilátora

- Ak chcete zmeniť rýchlosť ventilátora, opakovane stláčajte tlačidlo  **2**, kým sa na displeji **1** nezobrazí požadovaná rýchlosť (1-10).
- Požadovaná úroveň vetrania sa prijíma priamo.

## 5.4 Funkcia oscilácie

- Stlačením tlačidla oscilácie  **3** zapnete alebo vypnete osciláciu spotrebiča.
- Funkcia oscilácie zabezpečuje distribúciu vypúšťaného vzduchu zľava doprava.
- Ak chcete funkciu oscilácie deaktivovať, znova stlačte tlačidlo oscilácie  **3**.

## 5.5 Funkcia časovača

Časovač slúži na automatické vypnutie prístroja po uplynutí nastaveného času. Funkciu časovača možno nastaviť v hodinových intervaloch až do 8 h.

- Počas prevádzky stlačte tlačidlo  **4**, aby ste vstúpili do funkcie časovača. Rozsvieti sa indikátor hodín.
- Opakovaným stláčaním tlačidla **4** nastavte požadovanú hodinu.  
**1H - 2H - 3H - 4H - 5H - 6H - 7H - 8H**
- Počkajte približne 10 sekúnd, kým budú nastavenia akceptované.
- Po úspešnom prenose sa na displeji zobrazí aktuálna rýchlosť ventilátora.

**POZNÁMKA:** V pravej dolnej časti displeja **1** blíkajúca malá bodka, ktorá simuluje časovač.

## 6. Ovládanie pomocou diaľkového ovládača

### 6.1 Zapnutie jednotky

**Poznámka:** Tlačidlá majú spätnú väzbu signálneho tónu (signálne tóny pozri bod 6.7).



- Stlačením tlačidla zapnutia/vypnutia  **13** výrobok zapnete. Spotrebič sa po prvom zapnutí spustí priamo v úrovni ventilácie „03“.
- Pri ďalšom použití sa spotrebič spustí pri rovnakej úrovni ventilácie, aká bola zvolená pri poslednej prevádzke.

### 6.2 Vypnutie jednotky



- Ak chcete spotrebič po skončení prevádzky prepnúť späť do pohotovostného režimu, stlačte tlačidlo  **13**.

**POZNÁMKA:** Spotrebič sa vypne, kým sa na displeji **1** zobrazí „00“ na približne 20 sekúnd a potom sa tiež vypne.

### 6.3 Výber rýchlosti ventilátora

- Ak chcete zmeniť rýchlosť ventilátora, stlačte tlačidlo  **7** na diaľkovom ovládači.
- Opakovaným stláčaním tlačidla  **10** zvýšte požadovanú úroveň vetrania.
- Opakovaným stláčaním tlačidla  **11** znížte požadovanú úroveň vetrania.
- Môžete si vybrať z 10 rôznych úrovní vetrania.
- Požadovaná úroveň vetrania sa nastaví priamo.

## 6.4 Funkcia oscilácie

- Stlačením tlačidla oscilácie  [12] zapnete alebo vypnete osciláciu spotrebiča.
- Funkcia oscilácie zabezpečuje distribúciu vypúšťaného vzduchu zľava doprava.
- Ak chcete deaktivovať funkciu oscilácie, stlačte tlačidlo oscilácie  [12].

## 6.5 Funkcia časovača

Časovač slúži na automatické vypnutie spotrebiča po uplynutí nastaveného času. Funkciu časovača je možné nastaviť v hodinových intervaloch až do 8 hodín.

- Počas prevádzky stlačením tlačidla  [8] prepnite na funkciu časovača. Rozsvieti sa hodinový displej.
- Opakovaným stláčaním tlačidla časovača [8] nastavte požadovanú hodinu.  
1H - 2H - 3H - 4H - 5H - 6H - 7H - 8H
- Počkajte približne 10 sekúnd, kým sa nastavenia prijímú.
- Po úspešnom prijatí sa na displeji zobrazí aktuálna rýchlosť ventilátora.

**POZNÁMKA:** V pravej dolnej časti displeja [4] bliká malá bodka, ktorá simuluje časovač.

## 6.6 Signálny tón/klávesové tóny

- Stlačením tlačidla [9] na diaľkovom ovládači zapnete alebo vypnete tóny tlačidiel.

## 7. Riešenie problémov

Kód chyby	Problém	Možné príčiny	Riešenie
E1	Podpätie	1. Nízke/nestabilné napájanie 2. Nesprávne vstupné napätie (napr. 90 V)	1. Skontrolujte, či je napájacie napätie stabilné a normálne. 2. Zabezpečte správne napätie (napr. 100-240 V).
E2	Prepätie	1. Vysoké/nestabilné napájanie 2. Nesprávne vstupné napätie (napr. 260 V)	1. Skontrolujte, či je napájacie napätie stabilné a normálne. 2. Zabezpečte správne napätie (napr. 100-240 V).
E3	Koliesko ventilátora sa neotáča	Porucha na doske plošných spojov (PCB)	Skontrolujte, či sa problém vyriešil, odpojením sieťovej zástrčky na približne 5 minút a jej opätovným pripojením.
E4	Hardvérové nadprúdy		
E5	Prefaženie softvéru		
E6	Chyba motora	Motor bez napájania	Ak sa zobrazí chybová správa, obráťte sa priamo na náš zákaznícky servis.
E7	Chyba komunikácie	Chybné káblové spojenie medzi doskami plošných spojov (PCB).	Lidl-services@rowi-group.com Servisná linka: +800 7694 7694

**Poznámka:** Ak navrhované riešenia nevedú k úspechu, obráťte sa na našu servisnú linku (kapitola 11), kde vám poskytnú ďalšiu podporu.

## 8. Údržba, čistenie a Skladovanie

- Ak sa spotrebič nepoužíva a pred akýmkoľvek čistením alebo v prípade poruchy vždy odpojte sieťový adaptér **6**!
- Spotrebič čistíte len vtedy, keď je vypnutý a studený.
- Dbajte na to, aby sa do jednotky počas čistenia nedostala vlhkosť, aby nedošlo k jej neopraviteľnému poškodeniu.
- Kryt čistíte len suchou, mäkkou handričkou. Nikdy nepoužívajte abrazívne a/alebo poškrabávané čistiace prostriedky.
- Entfernen Sie Staubablagerungen am Gerät mit einem Staubsauger.
- Bewahren Sie das Gerät in einer trockenen Umgebung auf.

## 9. Likvidácia



Obal sa skladá z ekologických materiálov, ktoré môžete likvidovať prostredníctvom miestnych recyklačných stredísk.



Tieto logá sú platné len pre Španielsko.



Triman-Logo platí iba pre Francúzsko.



**Tento výrobok podlieha európskej smernici 2012/19/EÚ.** Výrobok nevyhadzujte do domového odpadu, ale prostredníctvom obecných zberných miest na recykláciu! Informácie o spôsobe likvidácie použitého spotrebiča získate na miestnom úrade.



Points de collecte sur [www.quefairedemesdechets.fr](http://www.quefairedemesdechets.fr)



Batérie sa musia podľa smernice 2006/66/ES recyklovať a nesmú sa zneškodňovať s domovým odpadom. Každý spotrebiteľ má zákonnú povinnosť odovzdať všetky batérie/akumulátory do zberne vo svojej obci/mestskej časti alebo v obchode. Táto povinnosť slúži na to, aby sa batérie/akumulátory mohli odovzdávať na ekologické zneškodnenie. Batérie/akumulátory odovzdajte späť iba vo vybitom stave. Batérie sa musia pred zneškodnením odstrániť z prístroja.



Všimnite si označenie obalových materiálov pri delení odpadu, sú označené skratkami (a) a číslami (b) s nasledujúcim významom: 1-7: Plasty/20-22: Papier a kartón/80-98: Kompozitné látky.

## 10. Záruka spoločnosti ROWI Germany GmbH

Vážená zákazníčka, vážený zákazník, na tento prístroj dostávate 3-ročnú záruku od dátumu zakúpenia. V prípade nedostatkov tohto výrobku máte zákonné práva voči predajcovi výrobku. Tieto zákonné práva nie sú obmedzené našou zárukou, ktorá je uvedená nižšie.

### Záručné podmienky

Záručná lehota začína plynúť dňom zakúpenia. Dobre si uschovajte originál pokladničného bloku. Pokladničný blok bude vyžadovaný ako doklad o kúpe.

Ak sa vyskytne materiálová alebo výrobná chyba do troch rokov od dátumu zakúpenia tohto výrobku, bezplatne vám výrobok – podľa nášho uváženia – opravíme, vymeníme alebo vám vrátime kúpnu cenu. Toto záručné plnenie vyžaduje, aby boli chybné zariadenie a doklad o kúpe (pokladničný blok) predložené v trojročnej lehote so stručným písomným popisom chyby a uvedením, kedy sa chyba vyskytla.

Ak sa na poruchu vzťahuje naša záruka, dostanete naspäť opravený alebo nový výrobok. S opravou alebo výmenou výrobku nezačína plynúť nová záručná doba.

### Záručná doba a nároky z chýb

Záručná doba sa nepredlžuje plnením záruky. Uvedené platí aj pre vymenené a opravené diely. Prípadné chyby a nedostatky zistené už pri zakúpení musíte nahlásiť ihneď po vybalení. Opravy požadované po uplynutí záručnej doby podliehajú poplatkom.

### Rozsah záruky

Prístroj bol starostlivo vyrobený v súlade s prísnyimi kvalitatívnymi kritériami a pred dodaním dôkladne preskúšaný.

Záruka sa vzťahuje na chyby materiálu alebo výroby. Táto záruka sa nevzťahuje na časti výrobku, ktoré sú vystavené bežnému opotrebovaniu, a preto ich možno považovať za diely podliehajúce rých-

lemu opotrebeniu, alebo na poškodenia rozbitných dielov, napr. spínačov, akumulátorov alebo dielov vyrobených zo skla.

Táto záruka zaniká, ak bol výrobok poškodený, nesprávne používaný alebo opravovaný. Pre správne používanie výrobku musia byť presne dodržané všetky pokyny uvedené v tomto návode. Účelom použitia alebo činnosti, ktoré tento návod na obsluhu neodporúča alebo pred ktorými varuje, sa treba bezpodmienečne vyvarovať.

Výrobok je určený len na súkromné používanie, nie na komerčné účely. Záruka zaniká pri nesprávnom a neodbornom za-obchádzaní, pri použití násilí a pri zásahoch, ktoré neboli vykonané naším autorizovaným servisom.

### Postup v prípade záruky

Aby sme mohli zabezpečiť rýchle spracovanie vašej záležitosti, postupujte podľa nasledujúcich pokynov:

- V prípade všetkých požiadaviek majte pripravený pokladničný blok a číslo výrobku (IAN 507893\_2507) ako doklad o kúpe.
- Číslo výrobku nájdete na typovom štítku na výrobku, na úvodnej stránke vášho návodu (dole vľavo) alebo na nálepke na zadnej alebo na spodnej strane výrobku.
- V prípade výskytu funkčných chýb alebo iných nedostatkov kontaktujte najprv **telefonicky** alebo **e-mailom** nižšie uvedené servisné oddelenie.
- Výrobok, ktorý bude zaevidovaný ako chybný, môžete následne zaslať poštou zdarma na adresu servisného oddelenia, ktoré vám bude oznámené, s priloženým dokladom o kúpe (pokladničným blokom), s opisom chyby a s uvedením, kedy sa chyba objavila.



Na stránke [www.lidl-service.com](http://www.lidl-service.com) si môžete stiahnuť túto, ako aj ďalšie príručky, produktové videá a inštalačný softvér. S týmto QR kódom sa dostanete priamo na stránku servisu spoločnosti Lidl ([www.lidl-service.com](http://www.lidl-service.com)) a po zadaní čísla výrobku (IAN 507893\_2507) si môžete otvoriť váš návod na obsluhu.

## 11. Servis

Pokiaľ by sa pri prevádzke výrobku spoločnosti ROWI Germany vyskytli problémy, postupujte nasledovne:

### Nadviazanie kontaktu

Servisný tím spoločnosti ROWI Germany nájdete na:

**ROWI** Germany GmbH

Werner-von-Siemens-Str. 27

76694 Forst

NEMECKO











[Lidl-services@rowi-group.com](mailto:Lidl-services@rowi-group.com)

Zákaznícka linka: +800 7694 7694

(z pevnej siete bezplatná)

**IAN 507893\_2507**

Väčšina problémov sa dá vyriešiť už v rámci kompetentného technického poradenstva nášho servisného tímu.

<b>1. Introducción</b>	106
1.1 Uso previsto	106
1.2 Volumen de suministro	106
1.3 Equipamiento	106
1.4 Datos técnicos	106
<b>2. Indicaciones de seguridad</b>	108
2.1 Indicaciones de seguridad generales	109
2.2 Instrucciones para las pilas	110
<b>3. Antes de la puesta en servicio</b>	112
3.1 Instalación del aparato	112
3.2 Mando a distancia: Inserte/sustituya la pila	112
<b>4. Puesta en servicio</b>	112
4.1 Modo de espera	112
<b>5. Control en la unidad</b>	112
5.1 Encender la unidad 	112
5.2 Apague la unidad 	113
5.3 Seleccionar velocidades del ventilador 	113
5.4 Función de oscilación 	113
5.5 Función temporizador 	113
<b>6. Control con el mando a distancia</b>	113
6.1 Encender la unidad 	113
6.2 Apague la unidad 	113
6.3 Seleccionar velocidades del ventilador 	113
6.4 Función de oscilación 	114
6.5 Función temporizador 	114
6.6 Tono de señal/tonos clave	114
<b>7. Solución de problemas</b>	115
<b>8. Mantenimiento, limpieza y Almacenamiento</b>	116
<b>9. Eliminación</b>	116
<b>9. Garantía de ROWI Germany GmbH</b>	117
<b>11. Servicio</b>	118

# VENTILADOR DE SOBREMESA TRV 24 A1

## 1. Introducción

Le damos la enhorabuena por haber adquirido su nuevo aparato. Se ha decidido por un producto de alta calidad. El manual de uso es parte integrante de este producto. Este contiene indicaciones importantes para la seguridad, el uso y la eliminación. Antes de utilizar el producto, familiarícese con todas las indicaciones de manejo y seguridad. Utilice el producto únicamente tal como se describe y para los ámbitos de aplicación indicados. En caso de traspaso del producto a terceros, entregue toda la documentación.

### 1.1 Uso previsto

Esta unidad es adecuada para hacer circular aire en espacios interiores secos. Cualquier otro uso o modificación de la unidad se considera inadecuado e implica un riesgo considerable de accidente. No asumimos ninguna responsabilidad por los daños derivados de un uso inadecuado. La unidad está destinada exclusivamente al uso privado y no al uso comercial.

### 1.2 Volumen de suministro

- 1 Ventilador de sobremesa
- 1 Adaptador de red
- 1 Mando a distancia
- 1 Manual de instrucciones

### 1.3 Equipamiento

#### Ventilador

- 1 Pantalla
- 2 Botón de velocidad del ventilador
- 3 Botón de oscilación
- 4 Botón del temporizador
- 5 Botón de encendido/apagado
- 6 Adaptador de red

#### Mando a distancia

- 7 Botón de modo
- 8 Botón del temporizador
- 9 Botón Mute
- 10 Botón más
- 11 Botón menos
- 12 Botón de oscilación
- 13 Botón de encendido/apagado
- 14 Compartimento de la batería
- 15 Pestaña
- 16 Pila de botón (batería)



### 1.4 Datos técnicos

Tensión de entrada: 24 V  $\overline{\text{---}}$   
Tensión de alimentación: 24 W

#### Adaptador de red CZH024240100EUWQ (sólo para Ventilador de sobremesa TRV 24 A1)

Tensión de entrada: 100-240 V~  
Frecuencia nominal: 50/60 Hz  
Potencia de salida: 24 W  
Clase de protección:   
Longitud del cable de red: 1,8 m

#### Mando a distancia (sólo para uso con el Ventilador de sobremesa TRV 24 A1)

 Alimentación a pilas: 3 V  $\overline{\text{---}}$  (corriente continua) CR2025  
 Lithium : Batería de litio

#### Fabricante de la batería

DONGGUAN TIANQIU ENTERPRISE CO., LTD  
TianQiu Industrial Park, Xinji Industrial Zone,  
Machong Town, Dongguan, Guangdong, P.R. China  
Tel: 0086-769-81210216

**Email:** gd@gdtiangiu.com

**Sitio web:** <http://www.tmmq.cn>

**Tabla ErP del dispositivo:**

Designación	Símbolo	Valor	Unidad
Caudal máximo	F	13,22	m <sup>3</sup> /min
Ventilador Consumo de energía	P	20,3	W
Ratio de servicio	SV	0,651	(m <sup>3</sup> /min)/W
Consumo de energía en modo de espera	P <sub>SB</sub>	0,41	W
Ventilador Nivel de potencia acústica	L <sub>WA</sub>	59,4	dB(A)
Velocidad máxima del aire	c	3,50	m/s
Consumo estacional de electricidad	Q	6,96	kWh/a
Norma de medición para determinar el servicio relación	IEC 60879:2019		









**ROWI** Germany GmbH  
 Werner-von-Siemens-Str. 27  
 76694 Forst | ALEMANIA

**Tabla ErP del adaptador:**

Información publicada
Nombre o marca, número del registro mercantil y dirección del fabricante: <b>Shenzhen CHANZEHO Technology Co., Limited CHANZEHO Technology Park 114-1 Longxing North Road, Longtian Community Longtian Street, Pingshan District 518118 Shenzhen, Guangdong PEOPLE'S REPUBLIC OF CHINA</b> <b>91440300695576136X</b>
Identificador del modelo: <b>CZH024240100EUWQ</b>

Información publicada	Valor y precisión	Unidad
Tensión de entrada	<b>100-240</b>	<b>V~</b>
Frecuencia de la CA de entrada	<b>50/60</b>	<b>Hz</b>
Tensión de salida	<b>24,0</b>	<b>V---</b>
Intensidad de salida	<b>1,0</b>	<b>A</b>
Potencia de salida	<b>24,0</b>	<b>W</b>
Eficiencia media en activo	<b>88,38</b>	<b>%</b>
Eficiencia a baja carga (10 %)	<b>84,61</b>	<b>%</b>
Consumo eléctrico en vacío	<b>0,1</b>	<b>W</b>

**Explicaciones de todos los símbolos:**

	Sólo para uso en interiores
	Clase de protección II
	Este producto cumple los requisitos de las directivas europeas aplicables.
	Ver eliminación
<b>IP20</b>	Protección contra el contacto con objetos sólidos de más de 12,5 mm de diámetro. Sin protección contra el agua.
	Transformador de seguridad a prueba de cortocircuitos
	No utilizar si el adaptador de red está dañado.
	Fuente de alimentación conmutada
	Indicación de polaridad
<b>ta 40 °C</b>	El adaptador de red es adecuado para una temperatura ambiente de hasta 40 °C

## 2. Indicaciones de seguridad



**Lea todas las indicaciones de seguridad e instrucciones.**



No cumplir las indicaciones de seguridad e instrucciones puede causar lesiones graves y/o daños materiales.

**Guarde todas las indicaciones de seguridad e instrucciones para consultar en el futuro!**



**¡Peligro de muerte por corriente eléctrica!**

¡Existe peligro de muerte por contacto con cables o componentes bajo tensión!

- No utilice el aparato si el adaptador de red o el enchufe están dañados.
- No abra nunca la carcasa del aparato. Si se tocan conexiones bajo tensión y/o se modifica la construcción eléctrica y mecánica, ¡existe riesgo de descarga eléctrica!
- Antes de conectar la unidad, compare los datos de conexión de la placa de características (tensión y frecuencia) con los datos de su red eléctrica. Asegúrese de que los datos coinciden para que no se produzcan daños en la unidad.
- Asegúrese de que el adaptador de red no esté dañado ni colocado sobre superficies calientes o bordes afilados.
- Asegúrese de que el adaptador de red no esté doblado ni pinzado.
- Las reparaciones de aparatos eléctricos sólo pueden ser realizadas por especialistas formados por el fabricante. Las reparaciones inadecuadas pueden suponer un peligro considerable para el usuario.

## 2.1 Indicaciones de seguridad generales

- Compruebe que el aparato no presenta daños externos visibles antes de utilizarlo. No utilice una unidad dañada o que se haya caído.
- Este aparato puede ser utilizado por niños a partir de 8 años y por personas con capacidades físicas, sensoriales o mentales reducidas o con falta de experiencia y conocimientos, si han recibido supervisión o instrucciones sobre el uso del aparato de forma segura y comprenden los peligros que conlleva. Los niños no deben jugar con el aparato. La limpieza y el mantenimiento no deben ser realizados por niños sin supervisión.
- Compruebe la integridad y el funcionamiento del elemento antes de la puesta en servicio.
- No utilice una unidad que se haya caído.
- No utilice el producto si observa algún daño visible.
- La unidad debe colocarse sobre un suelo firme, plano y nivelado.
- Encargue las reparaciones del aparato únicamente a empresas especializadas autorizadas o al servicio de atención al cliente. Las reparaciones inadecuadas pueden suponer un peligro considerable para el usuario. Además, caducará el derecho de garantía.
- Los componentes defectuosos sólo pueden sustituirse por piezas de recambio originales. Sólo estas piezas garantizan el cumplimiento de los requisitos de seguridad.
- Proteja la unidad de la humedad y la entrada de líquidos.
- Extraiga el adaptador de red de la toma de corriente sólo por el enchufe.
- No utilice el aparato cerca de llamas.
- No coloque el aparato directamente debajo o encima de una toma de corriente.
- En caso de avería y durante las tormentas, desenchufe el aparato de la toma de corriente.

- Utilice el aparato únicamente con el cable de alimentación totalmente desenrollado. No enrolle nunca el cable de alimentación alrededor del aparato. Asegúrese de que el cable de alimentación no entre en contacto con superficies calientes. Coloque el cable de forma que no pueda tropezar con él.
- El aparato sólo puede funcionar con la fuente de alimentación suministrada (modelo CZH024240100EUWQ).
- No es necesaria ninguna acción del usuario para ajustar el producto a 50 ó 60 Hz. El producto se ajusta automáticamente a la frecuencia o tensión correcta.
- Los terminales no deben cortocircuitarse.

## 2.2 Instrucciones para las pilas



### **Manténgalo fuera del alcance de los niños.**



La ingestión puede provocar lesiones, perforación de tejidos blandos y la muerte. Pueden producirse quemaduras graves en las 2 horas posteriores a la ingestión. Acuda inmediatamente al médico.

- La manipulación incorrecta de las pilas puede provocar incendios, explosiones, fugas de sustancias peligrosas u otras situaciones de peligro.
- No tire las pilas al fuego ni las exponga a altas temperaturas.
- No abra, deforme ni ponga en cortocircuito las pilas, ya que esto puede provocar una fuga de los productos químicos que contienen.
- No intente recargar las pilas. Solo se pueden recargar las pilas marcadas como "recargables". Existe peligro de explosión.
- Retire siempre las pilas recargables del dispositivo para cargarlas.

- Compruebe las pilas regularmente. Las fugas de productos químicos pueden causar daños permanentes en el aparato. Tenga especial cuidado al manipular pilas dañadas o con fugas.
- Peligro de causticación. Utilice guantes de protección.
- Las sustancias químicas que se escapan de una pila pueden causar irritaciones de la piel.
- En caso de contacto con la piel, aclare con abundante agua. Si los productos químicos entran en contacto con los ojos, aclare siempre con agua, no se frote, y acuda inmediatamente al médico.
- No se deben utilizar de manera conjunta diferentes tipos de pilas o acumuladores, ni tampoco como pilas nuevas y viejas.
- Inserte siempre las pilas con la polaridad correcta, de lo contrario existe el riesgo de que exploten.
- Retire las pilas del aparato si no va a utilizarlo durante mucho tiempo o si desea almacenarlo.
- Inserte las pilas según la polaridad.
- No permita que los niños cambien las pilas sin la supervisión de un adulto.
- Seleccione siempre el tamaño y el tipo de pila adecuados para el uso previsto. La información proporcionada con el aparato para ayudar a la selección adecuada de la pila debe conservarse como referencia.
- Limpie los contactos de la pila y también los del aparato antes de instalarla.
- Retire las pilas usadas inmediatamente y deséchelas teniendo en cuenta las medidas medioambientales.
- No desmonte las pilas.
- Si la tapa del compartimento de las pilas no se cierra de forma segura, deje de utilizar el mando a distancia y manténgalo alejado de los niños.
- Evite condiciones y temperaturas extremas que puedan afectar a las pilas/acumuladores, p. ej., sobre radiadores/luz solar directa.

## 3. Antes de la puesta en servicio

### 3.1 Instalación del aparato

- Retire todo el material de embalaje y los seguros de transporte de la unidad.

Para un funcionamiento seguro y sin fallos del aparato, el lugar de instalación debe cumplir los siguientes requisitos:

- El suelo debe ser firme, plano y nivelado.
- Deben mantenerse unas distancias mínimas de 30 cm hacia los lados, 30 cm hacia arriba, 30 cm hacia atrás y 1 m hacia delante del recinto.
- No coloque la unidad en un entorno caluroso, húmedo o muy húmedo.
- La toma de corriente debe ser fácilmente accesible para poder desconectar fácilmente el cable de conexión a la red eléctrica en caso necesario.
- Temperatura: de 0 a +40 °C
- Humedad (sin condensación): 5-75 %

### 3.2 Mando a distancia: Inserte/sustituya la pila

- Durante la entrega, se suministra a una pila de litio **16** al mando a distancia. Para manejar el mando a distancia, retire la banda de plástico que sobresale del compartimento de las pilas **14** (véase la figura 1).

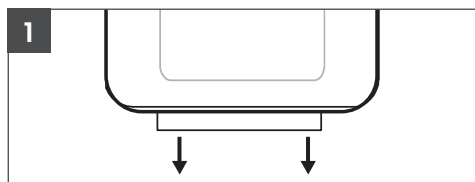

- Si es necesario sustituir la pila del mando a distancia, inserte una nueva pila de botón de litio de 3 voltios. Preste atención al tipo de pila de botón de litio (CR2025).
- Presione la tapa **15** en el compartimento de pilas **14** del mando a distancia hasta el centro. Saque el compartimento de las pilas **14** (véase figura 2).

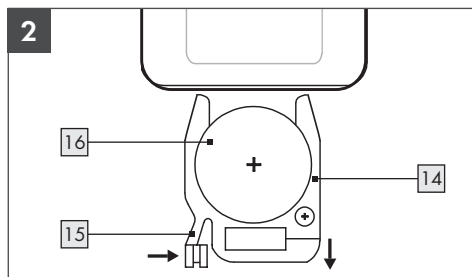

- Retire la pila usada **16**.
- Inserte una nueva pila de botón de litio de 3 voltios del tipo CR2025 según la polaridad.
- Empuje hacia atrás el compartimento de las pilas **14** en el mando a distancia hasta que la tapa **15** encaje.

## 4. Puesta en servicio

### 4.1 Modo de espera

- Conecte la clavija del cable de red al aparato y enchufe el adaptador de red **6** a una toma de corriente. El aparato recibe corriente. Suena un breve pitido.
- Un movimiento circular en la pantalla **1** simula el proceso de carga durante unos 20 segundos cuando el aparato se pone en marcha.

## 5. Control en la unidad

### 5.1 Encender la unidad

**NOTA:** Los botones emiten un pitido y funcionan mejor pasándolos ligeramente por encima.

- Pulse la tecla  **5** para encender el producto. El aparato arranca directamente en el nivel de ventilación "03" cuando se pone en funcionamiento por primera vez.
- Durante el uso posterior, la unidad se inicia en el mismo nivel de ventilación que se seleccionó durante la última operación.
- Si entretanto se desenchufa el adaptador de red **6**, el aparato se reinicia en el nivel de ventilación "03".

**Nota:** Durante el funcionamiento, la pantalla sigue encendida durante unos 20 segundos antes de apagarse y pasar al modo de espera.

## 5.2 Apague la unidad



- Para que el aparato vuelva al modo de espera después de la operación, pulse el botón  **5**.

**NOTA:** La pantalla **1** muestra "00" durante unos 20 segundos y, a continuación, también se apaga.

## 5.3 Seleccionar velocidades del ventilador

- Para cambiar las velocidades del ventilador, pulse repetidamente el botón  **2** hasta que aparezca la velocidad deseada (1-10) en la pantalla **1**.
- El nivel de ventilación deseado se adopta directamente.

## 5.4 Función de oscilación

- Pulse la tecla de oscilación  **3** para activar o desactivar la oscilación del aparato.
- La función de oscilación hace que el aire descargado se distribuya de izquierda a derecha.
- Para desactivar la función de oscilación, pulse de nuevo el botón de oscilación  **3**.

## 5.5 Función temporizador

El temporizador se utiliza para apagar la unidad automáticamente después de un tiempo preestablecido. La función de temporizador puede ajustarse en intervalos horarios de hasta 8 h.

- Durante el funcionamiento, pulse la tecla  **4** para acceder a la función de temporizador. Se enciende el indicador de la hora.
- Pulse repetidamente el botón del temporizador **4** para ajustar la hora que desee.

1X - 2X - 3X - 4X - 5X - 6X - 7X - 8X

- Espere unos 10 segundos hasta que se acepten los ajustes.
- Después de la transferencia con éxito, la pantalla vuelve a la velocidad actual del ventilador.

**NOTA:** Un pequeño punto parpadea en la parte inferior derecha de la pantalla **1** para simular el temporizador.

## 6. Control con el mando a distancia

### 6.1 Encender la unidad

**Nota:** Los botones tienen una retroalimentación de tono de señal (para tonos de señal, véase el punto 6.7).



- Pulse el botón de encendido/apagado  **13** para encender el aparato. El aparato arranca directamente en el nivel de ventilación «03» cuando se enciende por primera vez.
- La próxima vez que se utilice, el aparato arrancará con el mismo nivel de ventilación que se seleccionó durante la última operación.

### 6.2 Apague la unidad

- Para volver a poner el aparato en modo de espera después del funcionamiento, pulse el botón  **13**.



**NOTA:** El aparato se apaga mientras la pantalla **1** muestra «00» durante unos 20 segundos y, a continuación, también se apaga.

### 6.3 Seleccionar velocidades del ventilador

- Para cambiar la velocidad del ventilador, pulse el botón  **7** del mando a distancia.
- Pulse repetidamente el botón  **10** para aumentar el nivel de ventilación deseado.
- Pulse repetidamente el botón  **11** para reducir el nivel de ventilación deseado.

- Puede elegir entre 10 niveles de ventilación diferentes.
- El nivel de ventilación deseado se adopta directamente.

#### 6.4 Función de oscilación

- Pulse el botón de oscilación  **12** para activar o desactivar la oscilación del aparato.
- La función de oscilación garantiza que el aire descargado se distribuya de izquierda a derecha.
- Para desactivar la función de oscilación, pulse el botón de oscilación  **12**.

#### 6.5 Función temporizador

El temporizador sirve para apagar automáticamente el aparato al cabo de un tiempo preestablecido. La función de temporizador puede ajustarse a intervalos de hasta 8 horas.

- Durante el funcionamiento, pulse el botón  **8** para cambiar a la función de temporizador. Se enciende la indicación de la hora.
- Pulse repetidamente el botón del temporizador **8** para ajustar la hora deseada.  
1H - 2H - 3H - 4H - 5H - 6H - 7H - 8H
- Espere unos 10 segundos hasta que se acepten los ajustes.
- Una vez aceptada, la pantalla vuelve a mostrar la velocidad actual del ventilador.

**NOTA:** Un pequeño punto parpadea en la parte inferior derecha de la pantalla **4**, simulando el temporizador.

#### 6.6 Tono de señal/tonos clave

- Pulse el botón **9** del mando a distancia para activar o desactivar los tonos de los botones.

## 7. Solución de problemas

Código de error	Problema	Posible(s) causa(s)	Solución
E1	Subtensión	1. Suministro eléctrico bajo/ inestable 2. Tensión de entrada incorrecta (por ejemplo, 90 V)	1. Compruebe si el voltaje de suministro es estable y normal. 2. Asegúrese de que el voltaje sea el correcto (por ejemplo, 100-240 V).
E2	Sobretensión	1. Suministro eléctrico alto/ inestable 2. Entrada de tensión incorrecta (p. ej., 260 V)	1. Compruebe si el voltaje de suministro es estable y normal. 2. Asegúrese de que el voltaje sea el correcto (por ejemplo, 100-240 V).
E3	El ventilador no gira	Avería de la placa de circuito impreso (PCB)	Compruebe si el problema se ha solucionado desenchufando el cable de alimentación durante unos 5 minutos y volviéndolo a enchufar.
E4	Sobrecorriente de hardware		
E5	Sobrecorriente del software		
E6	Fallo del motor	Motor sin suministro eléctrico	Si aparece un mensaje de error, póngase en contacto directamente con nuestro servicio de atención al cliente.
E7	Error de comunicación	Conexión de cable defectuosa entre las placas de circuitos impresos (PCB).	Lidl-services@rowi-group.com Línea de atención al cliente: +800 7694 7694

**Nota:** Si las soluciones propuestas no funcionan, póngase en contacto con nuestra línea de atención telefónica (capítulo 11) para obtener más ayuda.

## 8. Mantenimiento, limpieza y Almacenamiento

- Desenchufe siempre el adaptador de red  cuando no utilice el aparato y antes de limpiarlo o en caso de avería.
- Limpie el aparato sólo cuando esté apagado y frío.
- Asegúrese de que no entre humedad en la unidad durante la limpieza para evitar daños irreparables en la unidad.
- Limpie la carcasa únicamente con un paño seco y suave. No utilice nunca productos de limpieza abrasivos y/o que rayen.
- Elimine los depósitos de polvo de la unidad con una aspiradora.
- Guarde la unidad en un entorno seco.

## 9. Eliminación



El envase está fabricado con materiales respetuosos con el medio ambiente que puede eliminar en los puntos de reciclaje locales.



Separación y clasificación de envases domésticos de conformidad con el Real Decreto 1055/2022.



El logotipo Triman se aplica solo para Francia.



Este producto está sujeto a la Directiva Europea 2012/19/UE. No tire el producto a la basura doméstica, sino a través de los puntos de recogida municipales para el reciclaje de materiales. Para obtener información sobre cómo deshacerse del aparato desechado, póngase en contacto con la autoridad local o la administración municipal.



Points de collecte sur [www.quefairedemesdechets.fr](http://www.quefairedemesdechets.fr)



Las baterías deben reciclarse de acuerdo con la Directiva 2006/66/CE y no deben eliminarse en la basura doméstica. Cada consumidor está legalmente obligado a entregar todas las baterías/pilas en un punto de recogida de su municipio o distrito o en el comercio. Esta obligación sirve para garantizar que las baterías/pilas puedan desecharse de forma respetuosa con el medio ambiente. Entregue las baterías/pilas solo cuando están descargadas. Las baterías deben extraerse del aparato antes de la eliminación.



Preste atención al etiquetado de los materiales de embalaje al separar los residuos, éstos están marcados con abreviaturas (a) y números (b) con el siguiente significado: 1-7: plásticos/20-22: papel y cartón/80-98: materiales compuestos.

## 9. Garantía de ROWI Germany GmbH

Estimado cliente:

Usted recibe este aparato con una garantía de 3 años a partir de la fecha de compra. En caso de defectos en este producto, usted tiene derechos legales contra el vendedor del producto. Estos derechos legales no están restringidos por la garantía que se muestra a continuación.

### Condiciones de garantía

El plazo de garantía comienza con la fecha de compra. Conserve el recibo original en un lugar seguro. Se requiere como comprobante de compra.

Si se produce un defecto de material o de fabricación en un plazo de tres años a partir de la fecha de compra de este producto, repararemos o sustituiremos, a nuestra discreción, el producto de forma gratuita o le devolveremos el precio de compra. Este servicio de garantía requiere que, dentro del período de tres años, se presente el aparato defectuoso y el comprobante de compra (recibo) y se describa brevemente y por escrito en qué consiste el defecto y cuándo se produjo.

Si el defecto está cubierto por nuestra garantía, recibirá el producto reparado o uno nuevo. Con la reparación o el reemplazo del producto no comienza un nuevo período de garantía.

### Período de garantía y reclamaciones legales por defectos

La prestación de garantía no amplía el período de garantía. Esto también se aplica a las piezas reemplazadas y reparadas. Cualquier daño o defecto ya presente en el momento de la compra debe comunicarse de inmediato tras el desembalaje. Una vez transcurrido el período de garantía, las reparaciones incidentales están sujetas a costes.

### Alcance de la garantía

El aparato se ha fabricado cuidadosamente siguiendo estrictas directivas de calidad y se ha evaluado cuidadosamente antes de la entrega.

La prestación de garantía cubre únicamente defectos materiales o de fabricación. Esta garantía no cubre las piezas del producto sometidas a un desgaste normal y que, por lo tanto, pueden considerarse piezas de desgaste, ni tampoco los daños en piezas frágiles, p. ej., interruptores, baterías o piezas de vidrio.

Esta garantía queda anulada si el producto se daña, se utiliza incorrectamente o recibe mantenimiento de forma inadecuada. Para un uso adecuado del producto deben seguirse estrictamente todas las indicaciones de uso mencionadas en el manual de instrucciones. Deben evitarse a toda costa los usos y acciones desaconsejados o advertidos en el manual de instrucciones.

El producto no está diseñado para el uso privado y no para el uso comercial. La garantía queda anulada en caso de uso indebido o de manipulación incorrecta, de uso de la fuerza y de intervenciones que no hayan sido realizadas por nuestro servicio técnico autorizado.

### Tramitación de la garantía

Para que su solicitud se tramite rápidamente, tome en cuenta las siguientes indicaciones de uso:

- Para todas las consultas, tenga a mano el número de artículo (IAN 507893\_2507) y el recibo como comprobante de compra.
- Consulte la placa de características del producto, la portada de su manual (abajo a la izquierda) o la etiqueta de la parte trasera o inferior del producto para consultar el número de artículo.
- Si se producen errores de funcionamiento u otros defectos, póngase primero en contacto con el servicio de asistencia técnica que se indica a continuación por **teléfono** o por **correo electrónico**.
- Si un producto resulta defectuoso, puede enviarlo exento de franqueo a la dirección de servicio que se le ha facilitado, adjuntando el comprobante de compra (recibo) e indicando cuál es el defecto y cuándo se ha producido.



En [www.lidl-service.com](http://www.lidl-service.com) puede descargar estos y muchos más manuales, vídeos de productos y software de instalación. Este código QR le llevará directamente a la página de servicios de Lidl ([www.lidl-service.com](http://www.lidl-service.com)) y puede abrir su manual de instrucciones introduciendo el número de artículo (IAN 507893\_2507).

## 11. Servicio

En caso de que surjan problemas durante el funcionamiento de sus productos ROWI Germany, proceda del siguiente modo:

### Contacto inicial

El equipo de servicio de ROWI Germany está disponible en:

**ROWI** Germany GmbH

Werner-von-Siemens-Str. 27

76694 Forst

ALEMANIA









[Lidl-services@rowi-group.com](mailto:Lidl-services@rowi-group.com)

Línea directa: +800 7694 7694

(llamada gratuita desde el teléfono fijo)

**IAN 507893\_2507**

La mayoría de problemas pueden solucionarse mediante el asesoramiento técnico competente de nuestro equipo de servicio.

<b>1. Indledning</b> .....	120
1.1 Tiltænkt anvendelse .....	120
1.2 Leveringsomfang .....	120
1.3 Udstyr .....	120
1.4 Tekniske data .....	120
<b>2. Sikkerhedshenvisninger</b> .....	122
2.1 Generelle sikkerhedsanvisninger .....	123
2.2 Batterivejledning .....	124
<b>3. Før idriftsættelse</b> .....	126
3.1 Opsætning af enhed .....	126
3.2 Fjernbetjening: Indsæt/udskift batterier .....	126
<b>4. Ibrugtagning</b> .....	126
4.1 Standby-tilstand .....	126
<b>5. Styring ved apparat</b> .....	126
5.1 Tænd for apparatet  .....	126
5.3 Vælg ventilationstrin  .....	127
5.4 Oszillations-Funktion  .....	127
5.5 Timerfunktion  .....	127
<b>6. Styring med fjernbetjeningen</b> .....	127
6.1 Tænd for apparatet  .....	127
6.2 Sluk for apparatet  .....	127
6.3 Vælg ventilationstrin  .....	127
6.4 Oszillations-Funktion  .....	127
6.5 Timerfunktion  .....	128
6.6 Signaltone/tastetoner .....	128
<b>7. Fejlfinding</b> .....	129
<b>8. Vedligeholdelse, rengøring og opbevaring</b> .....	130
<b>9. Bortskaffelse</b> .....	130
<b>10. Garanti fra ROWI Germany GmbH</b> .....	131
<b>11. Service</b> .....	132

# BORDVENTILATOR TRV 24 A1

## 1. Indledning

Tillykke med købet af dit nye apparat. Du har valgt et produkt af høj kvalitet. Betjeningsvejledningen er en del af dette produkt. Den indeholder vigtige anvisninger om sikkerhed, brug og bortskaffelse. Sæt dig ind i alle betjenings- og sikkerhedsanvisninger, før du tager produktet i brug. Brug kun produktet som beskrevet og til de angivne anvendelsesområder. Overdrag alle dokumenter, når produktet overdrages til tredjemand.

### 1.1 Tiltænkt anvendelse

Dette apparat egner sig til cirkulation af luft i tørre indvendige rum. Enhver anden brug eller ændring af apparatet gælder som værende utilsigtet brug og medfører betydelige farer for kvæstelser. Vi påtager os intet ansvar for skader som følge af utilsigtet brug. Apparatet er kun til privat og ikke til erhvervs-mæssig brug.

### 1.2 Leveringsomfang

- 1 Bordventilator
- 1 Strømadapter
- 1 Fjernbetjening
- 1 Betjeningsvejledning

### 1.3 Udstyr

#### Ventilator

- 1 Display
- 2 Knap til ventilationstrin
- 3 Knap til oscillation
- 4 Timerknap
- 5 Tænd-/slukknep
- 6 Strømadapter

#### Fjernbetjening

- 7 Tilstandsknap
- 8 Timerknap
- 9 Muteknap
- 10 Plusknap
- 11 Minusknap
- 12 Knap til oscillation
- 13 Tænd-/slukknep
- 14 Batterirum
- 15 Strop
- 16 Knapcellebatteri

### 1.4 Tekniske data

Indgangsspænding: 24 V  $\overline{\text{---}}$   
Strømforsyning: 24 W

#### Strømadapter CZH024240100EUWQ (må kun anvendes med Bordventilator TRV 24 A1)

Indgangsspænding: 100-240 V~  
Nominal frekvens: 50/60 Hz  
Udgangseffekt: 24 W  
Beskyttelsesklasse:   
Ledningslængde: 1,8 m

#### Fjernbetjening (Kun til brug med Bordventilator TRV 24 A1)

 Batteriforsyning: 3 V  $\overline{\text{---}}$  (jævnstrøm)  
CR2025

 Lithium : Lithium-Batterie

#### Producent af batterier

DONGGUAN TIANQIU ENTERPRISE CO., LTD  
TianQiu Industrial Park, Xinji Industrial Zone,  
Machong Town, Dongguan, GuangDong, P.R. China  
Tel: 0086-769-81210216

E-mail: gd@gdtiangiu.com

Website: <http://www.tmmq.cn>

## ErP-tabel for enheden:

Betegnelse	Symbol	Værdi	Enhed
Maximal volumenstrøm	F	13,22	m <sup>3</sup> /min
Ventilators strømforbrug	P	20,3	W
Serviceforhold	SV	0,651	(m <sup>3</sup> /min)/W
Strømforbrug i standby-tilstand	P <sub>SB</sub>	0,41	W
Ventilators lydeffektniveau	L <sub>WA</sub>	59,4	dB(A)
Maksimal lufthastighed	c	3,50	m/s
Sæsonbestemt strømforbrug	Q	6,96	kWh/a
Målestandard for undersøgelse af servicestandard	IEC 60879:2019		

ROWI Germany GmbH  
Werner-von-Siemens-Str. 27  
76694 Forst | TYSKLAND

## ErP-tabel for adapteren:

Offentliggjorte oplysninger
Producentens navn eller varemærke, handelsregisternummer og adresse: <b>Shenzhen CHANZEHO Technology Co., Limited CHANZEHO Technology Park 114-1 Longxing North Road, Longtian Community Longtian Street, Pingshan District 518118 Shenzhen, Guangdong PEOPLE'S REPUBLIC OF CHINA</b> <b>91440300695576136X</b>
Modellens identifikationskode: <b>CZH024240100EUWQ</b>

Offentliggjorte oplysninger	Værdi og præcisering	Enhed
Indgangsspænding	<b>100-240</b>	<b>V~</b>
Inputvekselstrøms-frekvens	<b>50/60</b>	<b>Hz</b>
Udgangsspænding	<b>24,0</b>	<b>V---</b>
Udgangsstrømsstyrke	<b>1,0</b>	<b>A</b>
Udgangseffekt	<b>24,0</b>	<b>W</b>
Gennemsnitlig effektivitet i aktiv tilstand	<b>88,38</b>	<b>%</b>
Effektivitet ved lav belastning (10 %)	<b>84,61</b>	<b>%</b>
Effektforbrug i nullast-tilstand	<b>0,1</b>	<b>W</b>

## Forklaringer til alle symboler:

	Må kun anvendes indenfor.
	Beskyttelsesklasse II
	Dette produkt opfylder kravene i de gældende europæiske direktiver.
	Se bortskaffelse
<b>IP20</b>	Beskyttelse mod berøring af faste objekter med en diameter på mere end 12,5 mm. Ingen beskyttelse mod vand.
	Sikkerhedstransformator sikret mod kortslutning
	Anvend ikke, når strømadapteren er beskadiget.
	Strømforsyning med kontakt
	Angivelse af polaritet
<b>ta 40 °C</b>	Netadapteren er egnet til en omgivelsestemperatur på op til 40 °C.

## 2. Sikkerhedshenvisninger



**Læs alle sikkerhedshenvisninger og anvisninger.**



Manglende overholdelse af sikkerhedshenvisninger og anvisninger kan føre til svære kvæstelser og/eller skader på ejendom.

**Opbevar alle sikkerhedshenvisninger og anvisninger til fremtidig brug!**



**Livsfare på grund af elektrisk strøm!**

Der er livsfare ved kontakt med ledninger eller komponenter, der er spændingsførende!

- Anvend ikke apparatet, når strømadapteren eller stikket er beskadiget.
- Åbn aldrig apparatets kabinet. Røres spændingsførende tilslutninger og/eller ændres elektriske og mekaniske konstruktion er der fare for kortslutning!
- Før du tilslutter apparatet, skal du sammenligne tilslutningsdataene på typeskiltet (spænding og frekvens) med dataene for det elektriske net. Vær opmærksom på, at dataene stemmer overens, så der ikke opstår nogen skader på apparatet.
- Sørg for, at strømadapteren ikke er beskadiget og ikke bliver lagt på varme overflader og/eller skarpe kanter.
- Vær opmærksom på, at strømadapteren ikke klemmes eller bliver klemt fast.
- Reparation af elektriske apparater må kun udføres af fagfolk, som er uddannet af producenten. Ved forkert reparation kan der opstå alvorlige farer for brugeren.

## 2.1 Generelle sikkerhedsanvisninger

- Kontroller at apparatet for ydre, synlige skader før anvendelse. Tag aldrig et beskadiget eller tabt apparat i brug.
- Dette apparat kan bruges af børn over 8 år såvel som personer med forringede fysiske, sensoriske eller mentale evner eller mangel på erfaring og viden, når du fører tilsyn med eller undervises i den sikre brug af apparatet og de forstår de forbundne farer. Børn må ikke lege med apparatet. Rengøring og brugervedligeholdelse må ikke udføres af børn uden, at du fører tilsyn.
- Kontroller varen før ibrugtagning for fuldstændighed og funktionalitet.
- Tag aldrig et tabt apparat i brug.
- Anvend ikke produktet, når du kan konstatere synlige skader.
- Apparatet skal stilles op på et fast, fladt og vandret gulv.
- Sørg for, at reparation af apparatet kun udføres af autoriserede fagfolk eller kundeservice. Ved forkert reparation kan der opstå alvorlige farer for brugeren. I den forbindelse bortfalder garantikrav.
- Defekte komponenter må kun udskiftes med originale reservedele. Kun med disse dele kan det garanteres, at sikkerhedskravene er opfyldt.
- Beskyt apparatet med fugtighed og indtrængen af væsker.
- Træk kun strømadapteren ud af kontakten ved stikket.
- Anvend ikke apparatet i nærheden af åben ild.
- Opstil ikke apparatet umiddelbar under eller over en stikkontakt i væggen.
- Ved fejl eller tordenvejr skal stikket trækkes ud af stikkontakten.

- Anvend kun apparatet med helt udrullet strømkabel. Vikl aldrig strømkablet rundt om apparatet. Vær opmærksom på, at strømkablet ikke kommer i berøring med varme overflader. Forlæng kablet, således at man ikke kan falde over kablet.
- Apparatet må kun anvendes med den leverede strømforsyning (model CZH024240100EUWQ).
- Brugeren skal ikke foretage sig noget for at indstille produktet på 50 eller 60 Hz. Produktet indstiller sig automatisk på den rigtige frekvens eller spænding.
- Tilslutningsklemmen må ikke kortsluttes.

## 2.2 Batterivejledning



### Hold uden for børns rækkevidde.



Indtagelse kan føre til kvæstelser, til perforering af blødt væv og til død. Der kan opstå svære forbrændinger inden for 2 timer efter indtagelsen. Søg straks lægens råd.

- En forkert håndtering af batterierne kan føre til brand, eksplosion, udløb af farlige stoffer og andre faresituationer!
- Smid aldrig batterierne ind i åben ild og udsæt dem ikke for høje temperaturer.
- Du må ikke åbne, deformere eller kortslutte batterierne, da indeholdte kemikalier derved kan løbe ud.
- Forsøg ikke at oplade batterierne igen. Kun batterier betegnet som „opladelige“ må oplades igen. Der er fare for eksplosion!
- Opladelige batterier skal altid fjernes fra apparatet før de oplades.

- Kontroller regelmæssigt batterierne. Udløbne kemikalier kan forårsage vedvarende skader på apparatet. Vær særligt forsigtig ved omgang med beskadigede eller lækkede batterier.
- **Ættningsfare!** Anvend beskyttelseshandsker.
- Kemikalier, der siver ud af et batteri, kan føre til ætning af hud.
- Skyl med meget vand ved kontakt med hud. Hvis du får kemikalier i øjnene, skal du som udgangspunkt skylle med vand, du må ikke gnide og straks søge læge.
- Forskellige batterityper såvel som nye og gamle batterier må ikke anvendes sammenblandet.
- Indsæt batterierne så polerne vender rigtigt eller er der fare for de eksploderer.
- Tag batterierne ud af apparatet, når du ikke bruger de i længere tid eller vil opbevare det.
- Sæt batterierne ind i så polerne vender rigtigt.
- Børn må ikke udskifte batterierne uden tilsyn af en voksen.
- Vælg altid den rigtige størrelse og rigtige batteritype til den beregnede brug. Opbevar den leverede vejledning om det korrekte valg af batterier med apparatet som reference!
- Rengør batterikontakterne og udstyret før batterierne sættes i.
- Fjern straks brugte batterier og bortskaf dem på en miljømæssig forsvarlig måde.
- Skil ikke batterierne ad.
- Når batteriafdækningen ikke lukker sikkert, må fjernbetjeningen ikke længere benyttes og holdes væk fra børn.
- Undgå ekstreme betingelser og temperaturer, som kan indvirke på batterierne, fx radiatorer/direkte sollys.

## 3. Før idriftsættelse

### 3.1 Opsætning af enhed

- Fjern alt emballagemateriale og transportlås fra enheden.

For sikker og fejlfri drift af enheden skal installationsstedet opfylde følgende krav:

- Gulvet skal være fast, jævnt og plant.
- Minimumsafstande på 30 cm til siden, 30 cm til toppen, 30 cm til bagsiden og 1 m til fronten skal overholdes fra kabinettet.
- Anbring ikke enheden i et varmt, vådt eller meget fugtigt miljø.
- Stikkontakten skal være let tilgængelig, så netkablet let kan frakobles, hvis det er nødvendigt.
- Temperaturområde: 0 til +40 °C
- Luftfugtighed (ingen kondens): 5-75 %.

### 3.2 Fjernbetjening: Indsæt/udskift batterier

- Ved leveringen medfølger et lithium-knappcellebatteri **16** til fjernbetjeningen. Du skal fjerne plastbåndet, som stikker ud af batterirummet **14**, (se billede 1) for at kunne betjene fjernbetjeningen.

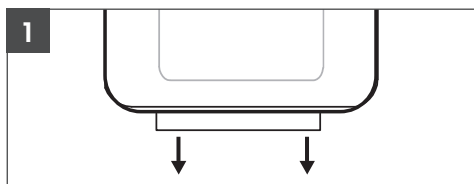

- Når batterierne skal udskiftes i fjernbetjeningen, skal du sætte et nyt lithium-knappcellebatteri på 3 V i. Vær opmærksom på typen af lithium-knappcellebatteriet (CR2025).
- Tryk stroppen hen til midten **15** på batterierummet **14** på fjernbetjeningen. Træk nu batterirummet **14** ud (se billede 2).

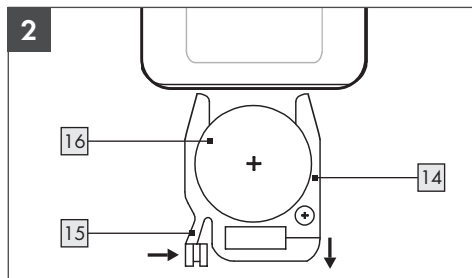

- Tag de brugte batterier ud **16**.
- Sæt et nyt lithium-knappcellebatteri på 3 V i af typen CR2025, så polerne vender rigtigt.
- Skub batterirummet **14** tilbage i fjernebetjeningen, indtil stroppen **15** klikker på plads.

## 4. Ibrugtagning

### 4.1 Standby-tilstand

- Tilslut netkablets jackstik til enheden, og sæt netadapteren **6** i stikkontakt. Enheden er nu forsynet med strøm. Der lyder et kort bip.
- Un movimiento circular en la pantalla **1** simula el proceso de carga durante unos 20 segundos cuando el aparato se pone en marcha.

## 5. Styling ved apparat

### 5.1 Tænd for apparatet

**HENVISNING:** Knapperne har en bip-feedback og fungerer bedst, når man stryger let hen over dem.

- Tryk på tasten  **5** for at tænde for produktet. Apparatet starter direkte ved første ibrugtagning på ventilationstrin »03«.
- Ved yderligere brug starter apparatet på det samme ventilationstrin, som blev valgt ved forrige drift.
- Trækkes strømadapteren **6** i mellemtiden ud, starter apparatet atter på ventilationstrin »03«.

**HENVISNING:** Under drift fortsætter displayet med at lyse i ca. 20 sekunder, før det slukkes og skifter til standbytilstand.

## 5.2 Sluk for apparatet



- Tryk på tænd/sluk-knappen  **5** for at vende tilbage til standbytilstand efter brug.

**HENVISNING:** Displayet **1** viser "00" i ca. 20 sekunder og slukker derefter også.

## 5.3 Vælg ventilationstrin

- For at ændre ventilatorhastighederne skal du trykke på knappen  **2** gentagne gange, indtil den ønskede hastighed (1-10) vises på displayet **1**.
- De ønskede ventilationstrin accepteres direkte.

## 5.4 Oszillations-Funktion

- Tryk på oscillationsknappen  **3** for at tænde eller slukke for enhedens oscillation.
- Oscillationsfunktionen får den udblæste luft til at fordele sig fra venstre mod højre.
- For at deaktivere oscillationsfunktionen skal du trykke på oscillationsknappen  **3** igen.

## 5.5 Timerfunktion

Timeren slår automatisk apparatet fra efter den angivne tid. Timerfunktionen kan indstilles i timeintervaller helt op til 8 timer.

- Tryk under drift på knappen  **4**, for at komme frem til timerfunktionen. Timeanvisningen lyser.
- Tryk gentagne gange på knappen **4**, for at indstille dit ønskede timeantal.  
**1H - 2H - 3H - 4H - 5H - 6H - 7H - 8H**
- Vent ca. 10 sekunder indtil indstillingen aktiveres.
- Efter en vellykket overførsel vender displayet tilbage til den aktuelle ventilatorhastighed.

**HENVISNING:** Nederst til højre i displayet **1** blinker en lille prik for at simulere timeren.

## 6. Styring med fjernbetjeningen

### 6.1 Tænd for apparatet

**HENVISNING:** Knapperne har en signaltone-feedback (for signaltoner, se punkt 6.7).



- Tryk på tænd/sluk-knappen  **13** for at tænde for produktet. Apparatet starter direkte på ventilationsniveau »03«, når det tændes første gang.
- Næste gang det bruges, starter apparatet på det samme ventilationsniveau, som blev valgt under den sidste betjening.

### 6.2 Sluk for apparatet



- Tryk på knappen  **13** for at sætte apparatet tilbage i standbytilstand efter brug.

**HENVISNING:** Apparatet slukker, mens displayet **1** viser »00« i ca. 20 sekunder, og slukker derefter også.

### 6.3 Vælg ventilationstrin



- For at ændre blæserhastigheden skal du trykke på knappen  **7** på fjernbetjeningen.
- Tryk gentagne gange på knappen  **10** for at øge det ønskede ventilationsniveau.
- Tryk gentagne gange på knappen  **11** for at reducere det ønskede ventilationsniveau.
- Du kan vælge mellem 10 forskellige ventilationsniveauer.
- Det ønskede ventilationsniveau indstilles direkte.

### 6.4 Oszillations-Funktion

- Tryk på oscillationsknappen  **12** for at slå apparatets oscillation til eller fra.
- Oscillationsfunktionen sikrer, at den udledte luft fordeles fra venstre mod højre.
- For at deaktivere oscillationsfunktionen skal du trykke på oscillationsknappen  **12**.

## 6.5 Timerfunktion

Timeren bruges til at slukke apparatet automatisk efter en forudindstillet tid. Timerfunktionen kan indstilles med timeintervaller på op til 8 timer.

- Tryk på knappen   under drift for at skifte til timerfunktionen. Timedisplayet lyser op.
- Tryk gentagne gange på timerknappen  for at indstille den ønskede time.  
1H - 2H - 3H - 4H - 5H - 6H - 7H - 8H
- Vent ca. 10 sekunder, indtil indstillingerne er accepteret.
- Efter vellykket accept vender displayet tilbage til den aktuelle blæserhastighed.

**HENVISNING:** En lille prik blinker nederst til højre på displayet  og simulerer timeren.

## 6.6 Signaltone/tastetoner

- Tryk på knappen  på fjernbetjeningen for at slå knaptonerne til eller fra.

## 7. Fejlfinding

Fejlkode	Problem	Mulig(e) årsag(er)	Løsning
E1	Underspænding	1. Lav/ustabil strømforsyning 2. Forkert indgangsspænding (f.eks. 90 V)	1. Kontroller, om forsyningsspændingen er stabil og normal. 2. Sørg for korrekt spænding (f.eks. 100-240 V).
E2	Overspænding	1. Høj/ustabil strømforsyning 2. Forkert spændingsindgang (f.eks. 260 V)	1. Kontroller, om forsyningsspændingen er stabil og normal. 2. Sørg for korrekt spænding (f.eks. 100-240 V).
E3	Ventilatorhjulet drejer ikke	Fejl i det trykte kredsløb (PCB)	Kontrollér, om problemet er løst, ved at trække stikket ud af stikkontakten i ca. 5 minutter og derefter sætte det i igen.
E4	Hardware-overstrøm		
E5	Overbelastning af software		
E6	Motorfejl	Motor uden strømforsyning	Hvis du får en fejlmeddelelse, bedes du kontakte vores kundeservice direkte.  Lidl-services@rowi-group.com Service-hotline: +800 7694 7694
E7	Kommunikationsfejl	Defekt kabelforbindelse mellem kredsløbene (PCB).	

**Hint:** Hvis de foreslåede løsninger ikke fører til succes, bedes du kontakte vores service-hotline (kapitel 11) for yderligere support.

## 8. Vedligeholdelse, rengøring og opbevaring

- Tag altid stikket ud af stikkontakten , når apparatet ikke er i brug, og før rengøring eller i tilfælde af funktionsfejl!
- Rengør kun apparatet, når det er slukket og koldt.
- Sørg for, at der ikke kommer fugt ind i enheden under rengøringen for at undgå uoprettelige skader på enheden.
- Rengør kun huset med en tør, blød klud. Brug aldrig slibende og/eller ridsende rengøringsmidler.
- Fjern støvaflejringer fra enheden med en støvsuger.
- Opbevar enheden i et tørt miljø.

## 9. Bortskaffelse



Emballagen består af miljøvenlige materialer, som du kan bortskaffe på den lokale genbrugsstation.



Disse logoer gælder kun for Spanien.



Triman-logoet gælder kun for Frankrig.



Dette produkt er underlagt det europæiske direktiv 2012/19/EU.

Produktet må ikke bortskaffes med husholdningsaffaldet, men via kommunale indsamlingssteder til genanvendelse! Du finder ud af, hvordan du bortskaffer det gamle apparat via din lokale myndighed eller byadministration.



Points de collecte sur [www.quefairedemesdechets.fr](http://www.quefairedemesdechets.fr)



Batterier skal genbruges i overensstemmelse med direktiv 2006/66/EF og må ikke bortskaffes sammen med husholdningsaffald. Enhver forbruger er juridisk forpligtet til at bortskaffe alle batterier / genopladelige batterier på et indsamlingssted i deres kommune / distrikt eller i en detailforretning. Denne forpligtelse tjener til at sikre, at batterier / genopladelige batterier bortskaffes på en miljøvenlig måde. Returner kun batterier / genopladelige batterier, når de er afladet. Batterier skal inden afskaffelse være fjernet fra apparatet.



Bemærk mærkningen på emballagen i forbindelse med affaldssorteringen. Det er markeret med forkortelser (a) og nummer (b), der har følgende betydning: 1-7: Kunststoffer/20-22: Papir og pap/80-98: Komposit.

## 10. Garanti fra ROWI Germany GmbH

Kære kunde

Du får 3 års garanti på denne enhed fra købsdatoen. I tilfælde af mangler ved dette produkt har du juridiske rettigheder over for sælgeren af produktet. Disse juridiske rettigheder er ikke begrænset af vores garanti vist nedenfor.

### Garantibetingelser

Garantiperioden begynder på købsdatoen. Opbevar den originale købskvittering sikkert. Denne kræves som bevis på køb.

Hvis der opstår en materiale- eller produktionsfejl inden for tre år efter datoen for købet af dette produkt, reparerer eller erstatter vi gratis produktet eller købsprisen for dig, efter vores valg. Denne garantiservice forudsætter, at den defekte enhed og købsbeviset (kassebon) præsenteres inden for den treårige periode, og at det kort beskrives skriftligt, hvad fejlen er, og hvornår den opstod.

Hvis defekten er dækket af vores garanti, vil du modtage det reparerede, eller et nyt, produkt. Der begynder ingen ny garantiperiode, når produktet repareres eller udskiftes.

### Garantiperiode og lovmæssige Mangelkrav

Garantien forlænger ikke garantiservicen. Dette gælder også for udskiftede og reparerede dele. Eventuelle skader og mangler, der allerede er til findes ved købet, skal rapporteres umiddelbart efter udpakning. Reparationer, der sker efter garantiperioden, skal betales.

### Omfang af garantien

Enheden blev produceret i henhold til strenge kvalitetsretningslinjer og kontrolleret omhyggeligt før levering.

Garantien er gældende for materiale- og produktionsfejl. Denne garanti omfatter ikke produktdele, der er udsatte under normalt brug, og derfor kan anses som sliddele, eller for skader på skrøbelige dele, f.eks. kontakter, batterier, eller som er lavet af glas.

Denne garanti bortfalder hvis produktet er beskadiget, ikke korrekt anvendt eller repareret. For en korrekt anvendelse af produktet skal alle anvisninger i betjeningsvejledningen overholdes. Anvendelser og handlinger, der ikke anbefales, eller som bliver advaret mod i betjeningsvejledningen, skal undgås.

Produktet er kun beregnet til privat brug og ikke til kommercielt brug. Garantien udløber i tilfælde af misbrug og forkert håndtering, brug af vold og indgreb, som ikke er blevet udført af vores autoriserede servicegren.

### Behandling i garantitilfælde

For at sikre en hurtig behandling af din henvendelse bedes du følge følgende angivelser:

- Hav venligst købsbeviset og artikelnummeret (IAN 507893\_2507) klar ved alle henvendelser, som bevis for købet.
- Artikelnummeret findes på typeskiltet på produktet, på titelsiden på din vejledning (nederst til venstre) eller på klistermærket på bagsiden eller bunden af produktet.
- Skulle der forekomme funktionsfejl eller andre mangler, så kontakt efterfølgende angivne serviceafdeling pr **telefon** eller pr. **e-mail**.
- Du kan derefter portofrit sende et produkt, der er registreret som defekt, sammen med købsbeviset (kassebon) og detaljer om, hvad manglen består i, og hvornår den opstod, på den serviceadresse, du har fået oplyst.



På [www.lidl-service.com](http://www.lidl-service.com) kan du hente denne og mange andre håndbøger, produktvideoer og installationssoftware. Med denne QR-kode kommer du direkte til Lidl-Service-siden ([www.lidl-service.com](http://www.lidl-service.com)) og kan åbne din brugsvejledning ved at indtaste artikelnummeret (IAN 507893\_2507).

## 11. Service

Dersom der opstår problemer ved ibrugtagningen af dit ROWI Germany-produkt, beder vi dig gøre følgende:

### Kontakt detaljer

Du kan kontakte ROWI Germany serviceteam her:

**ROWI** Germany GmbH  
Werner-von-Siemens-Str. 27  
76694 Forst  
TYSKLAND  
[Lidl-services@rowi-group.com](mailto:Lidl-services@rowi-group.com)  
Service-Hotline: +800 7694 7694  
(gratis fra fastnet)

**IAN 507893\_2507**

De fleste problemer løser vores kompetente, tekniske rådgivere i vores serviceteam.

<b>1. Introduzione</b> .....	134
1.1 Uso previsto .....	134
1.2 Ambito di consegna .....	134
1.3 Dotazione .....	134
1.4 Dati tecnici .....	134
<b>2. Avvertenze di sicurezza</b> .....	136
2.1 Avvertenze generali di sicurezza .....	137
2.2 Avviso sulle batterie .....	138
<b>3. Prima della messa in servizio</b> .....	140
3.1 Impostazione dell'unità .....	140
3.2 Telecomando: inserimento/sostituzione delle batterie .....	140
<b>4. Messa in funzione</b> .....	140
4.1 Modalità stand-by .....	140
<b>5. Controllo del dispositivo</b> .....	140
5.1 Accendere il dispositivo  .....	140
5.2 Spegnerne il dispositivo  .....	141
5.3 Selezionare la velocità di ventilazione  .....	141
5.4 Funzione oscillazione  .....	141
5.5 Funzione timer  .....	141
<b>6. Controllo con il telecomando</b> .....	141
6.1 Accendere il dispositivo  .....	141
6.2 Spegnerne il dispositivo  .....	141
6.3 Selezionare la velocità di ventilazione  .....	141
6.4 Funzione oscillazione  .....	142
6.5 Funzione timer  .....	142
6.6 Tono di segnale/tono dei tasti .....	142
<b>7. Risoluzione dei problemi</b> .....	143
<b>8. Manutenzione, pulizia e Stoccaggio</b> .....	144
<b>9. Smaltimento</b> .....	144
<b>10. Garanzia di ROWI Germany GmbH</b> .....	145
<b>11. Servizio di assistenza</b> .....	146

# VENTILATORE DA TAVOLO TRV 24 A1

## 1. Introduzione

Congratulazioni per l'acquisto del vostro nuovo apparecchio. Avete scelto un prodotto di alta qualità. Le istruzioni per l'uso sono parte integrante del prodotto. Esse contengono importanti istruzioni per la sicurezza, l'uso e lo smaltimento. Prima di utilizzare il prodotto, è necessario conoscere tutte le istruzioni per l'uso e la sicurezza. Utilizzare il prodotto solo come descritto e per i campi di applicazione specificati. Consegnare tutti i documenti quando si cede il prodotto a terzi.

### 1.1 Uso previsto

Il dispositivo è adatto per ventilare ambienti chiusi con aria secca. Non sono consentiti altri utilizzi o modifiche al dispositivo e possono comportare gravi rischi e danni. Non ci assumiamo alcuna responsabilità per danni dovuti ad un utilizzo improprio. Il dispositivo è destinato all'utilizzo privato e non all'utilizzo commerciale.

### 1.2 Ambito di consegna

- 1 Ventilatore da tavolo
- 1 Adattatore di alimentazione
- 1 Telecomando
- 1 Manuale d'uso

### 1.3 Dotazione

#### Ventilatore

- 1 Display
- 2 Pulsante di velocità del ventilatore
- 3 Pulsante di oscillazione
- 4 Pulsante timer
- 5 Pulsante di accensione/spengimento
- 6 Adattatore di alimentazione

#### Telecomando

- 7 Pulsante modalità
- 8 Pulsante timer
- 9 Pulsante silenzioso
- 10 Pulsante più
- 11 Pulsante meno
- 12 Pulsante di oscillazione
- 13 Pulsante di accensione/spengimento
- 14 Scomparto delle batterie
- 15 Linguetta
- 16 Batteria a bottone

### 1.4 Dati tecnici

Tensione in ingresso	24 V $\overline{\text{---}}$
Consumo di energia	24 W

#### Adattatore di alimentazione CZH024240100EUWQ (solo per l'utilizzo con il Ventilatore da tavolo TRV 24 A1)

Tensione in ingresso	100-240 V~
Frequenza nominale	50/60 Hz
Potenza in uscita	24 W
Classe Isolamento:	<input type="checkbox"/>
Lunghezza cavo di alimentazione	1,8 m

#### Telecomando (solo per l'utilizzo del Ventilatore da tavolo TRV 24 A1)

-  Alimentazione a batterie: 3 V  $\overline{\text{---}}$  (corrente continua) CR2025  
 Lithium : Lithium-Batterie

#### Produttore di batterie

DONGGUAN TIANQIU ENTERPRISE CO., LTD  
TianQiu Industrial Park, Xinji Industrial Zone,  
Machong Town, Dongguan, Guangdong, P.R. China  
Tel: 0086-769-81210216  
Email: gd@gdtiangiu.com  
Sito web: <http://www.tmmq.cn>

**Tabella ErP del dispositivo:**

Descrizione	Simbolo	Valore	Unità
Portata in volume massima	F	13,22	m <sup>3</sup> /min
Consumo di energia del ventilatore	P	20,3	W
Valore di esercizio	SV	0,651	(m <sup>3</sup> /min)/W
Consumo di energia in stand-by	P <sub>sb</sub>	0,41	W
Livello di potenza sonora	L <sub>WA</sub>	59,4	dB(A)
Velocità massima dell'aria	c	3,50	m/s
Consumo di energia stagionale	Q	6,96	kWh/a
Normativa utilizzata per calcolare il valore di esercizio	IEC 60879:2019		

**ROWI** Germany GmbH  
 Werner-von-Siemens-Str. 27  
 76694 Forst | GERMANIA

**Tabella ErP dell'adattatore:**

Informazioni pubblicate
Nome o marchio del fabbricante, numero di iscrizione nel registro delle imprese e indirizzo del fabbricante <b>Shenzhen CHANZEHO Technology Co., Limited CHANZEHO Technology Park 114-1 Longxing North Road, Longtian Community Longtian Street, Pingshan District 518118 Shenzhen, Guangdong PEOPLE'S REPUBLIC OF CHINA</b> <b>91440300695576136X</b>
Identificativo del modello: <b>CZH024240100EUWQ</b>

Informazioni pubblicate	Valore e precisione	Unità
Tensione di ingresso	<b>100-240</b>	<b>V~</b>
Frequenza di ingresso CA	<b>50/60</b>	<b>Hz</b>
Tensione di uscita	<b>24,0</b>	<b>V---</b>
Corrente di uscita	<b>1,0</b>	<b>A</b>
Potenza di uscita	<b>24,0</b>	<b>W</b>
Rendimento medio in modo attivo	<b>88,38</b>	<b>%</b>
Rendimento a basso carico (10 %)	<b>84,61</b>	<b>%</b>
Potenza assorbita nella condizione a vuoto	<b>0,1</b>	<b>W</b>

**Legenda dei simboli:**

	Solo per uso all'interno
	Classe d'isolamento II
	Questo prodotto soddisfa tutti i requisiti legali europei.
	Vedi smaltimento
<b>IP20</b>	Protezione da contatto per oggetti fissi con un diametro superiore a 12,5 mm. Nessuna protezione contro l'acqua.
	Trasformatore per siti di sicurezza a prova di cortocircuito
	Non utilizzare se l'adattatore di alimentazione è danneggiato.
	Alimentatore a commutazione
	Indicazione della polarità
<b>ta 40 °C</b>	L'adattatore di rete è adatto a una temperatura ambiente fino a 40 °C.

## 2. Avvertenze di sicurezza



**Leggere tutte le avvertenze e le indicazioni di sicurezza.**



La mancata osservanza delle avvertenze e delle informazioni di sicurezza può causare gravi lesioni e/o danni alle cose.

**Conservare tutte le avvertenze e le indicazioni di sicurezza per riferimento futuro.**



**Pericolo di morte a causa della corrente elettrica!**

Il contatto con cavi o componenti sotto tensione costituisce un pericolo di morte!

- Non utilizzare il dispositivo se l'adattatore di alimentazione o se la spina sono danneggiati.
- Non aprire mai la cassa del dispositivo. Il contatto con i collegamenti sotto tensione e/o la modifica della struttura elettrica e meccanica costituiscono un rischio di scosse elettriche!
- Prima di collegare il dispositivo, confrontare i dati di collegamento riportati sulla targhetta (tensione e frequenza) con quelli della propria rete elettrica. Assicurarsi che i dati corrispondano per evitare di danneggiare il dispositivo.
- Assicurarsi che l'adattatore di alimentazione non sia danneggiato e non sia appoggiato su superfici calde e/o spigoli vivi.
- Assicurarsi che l'adattatore di alimentazione non sia piegato o schiacciato.
- Le riparazioni dei dispositivi elettrici possono essere eseguite solo da personale specializzato e addestrato dal produttore. Le riparazioni improprie possono causare un grave pericolo per l'utente.

## 2.1 Avvertenze generali di sicurezza

- Prima dell'uso, verificare che il dispositivo non presenti danni esterni visibili. Non utilizzare un dispositivo se è danneggiato o se è caduto.
- Questo dispositivo può essere utilizzato da bambini a partire dagli 8 anni di età e da persone con ridotte capacità fisiche, sensoriali o mentali o con mancanza di esperienza e conoscenza, a condizione che siano supervisionati o siano stati istruiti sull'uso del dispositivo in sicurezza e che comprendano i rischi connessi. I bambini non possono giocare con il dispositivo e possono effettuare la pulizia e la manutenzione da parte dell'utente solo se supervisionati.
- Controllare che il dispositivo sia completo e funzionale prima di metterlo in funzione.
- Non mettere in funzione il dispositivo se è danneggiato o se è caduto.
- Non utilizzare il prodotto se si notano danni visibili.
- Il dispositivo deve essere collocato su un pavimento solido, piano e livellato.
- Le riparazioni del dispositivo devono essere eseguite solo da ditte specializzate autorizzate o dal servizio clienti. Riparazioni improprie possono causare un grave pericolo per l'utente e invalidano la garanzia.
- I componenti difettosi possono essere sostituiti solo con ricambi originali. Solo i ricambi originali garantiscono il rispetto dei requisiti di sicurezza.
- Tenere il dispositivo al riparo dall'umidità e dalla penetrazione di liquidi.
- Per rimuovere l'adattatore di alimentazione dalla presa di corrente, tirare solo la spina.
- Non utilizzare il dispositivo in prossimità di fiamme libere.
- Non collocare il dispositivo direttamente sotto o sopra una presa di corrente a parete.
- In caso di malfunzionamenti o temporali, staccare la spina dalla presa di corrente.

- Operare il dispositivo solo con il cavo di alimentazione completamente srotolato. Non avvolgere mai il cavo di alimentazione intorno al dispositivo. Assicurarsi che il cavo di alimentazione non venga a contatto con superfici calde. Posare il cavo in modo da non inciampare.
- Il dispositivo può essere utilizzato solo con l'alimentatore in dotazione (modello CZH024240100EUWQ).
- Non è necessario alcun intervento dell'utente per impostare il prodotto su 50 o 60 Hz. Il prodotto si regola automaticamente sulla frequenza o sulla tensione corretta.
- Non cortocircuitare i terminali.

## 2.2 Avviso sulle batterie



### **Tenere fuori dalla portata dei bambini.**

L'ingestione può causare lesioni, perforazione dei tessuti molli e morte. Entro 2 ore dall'ingestione possono verificarsi gravi ustioni. Consultare immediatamente un medico.



- L'uso improprio delle batterie può provocare incendi, esplosioni, fuoriuscite di sostanze pericolose o altre situazioni di pericolo!
- Non gettare le batterie nel fuoco e non esporle a temperature elevate.
- Non aprire, deformare o cortocircuitare le batterie per evitare la fuoriuscita delle sostanze chimiche in esse contenute.
- Non tentare di ricaricare le batterie. È possibile ricaricare solo le batterie contrassegnate come "ricaricabili". Potrebbero esplodere!
- Rimuovere sempre le batterie ricaricabili dall'unità per ricaricarle.

- Controllare regolarmente le batterie. Le fuoriuscite di sostanze chimiche possono causare danni permanenti al dispositivo. Prestare particolare attenzione quando si maneggiano batterie danneggiate o con fuoriuscite.
- Rischio di ustioni da corrosione! Indossare guanti di protezione.
- Le sostanze chimiche che fuoriescono da una batteria possono causare irritazioni cutanee.
- In caso di contatto con la pelle, sciacquare abbondantemente con acqua. In caso di contatto con gli occhi, sciacquare sempre con acqua, non strofinare e consultare immediatamente un medico.
- Non è consentito utilizzare contemporaneamente tipi diversi di batterie né batterie nuove e vecchie.
- Inserire sempre le batterie con la corretta polarità, perché potrebbero altrimenti scoppiare.
- Rimuovere le batterie dal dispositivo se non si intende utilizzarlo o se si intende stoccarlo per un periodo di tempo prolungato.
- Inserire le batterie rispettando la corretta polarità.
- Non permettere ai bambini di sostituire le batterie senza la supervisione di un adulto.
- Scegliere sempre la dimensione e il tipo di batteria corretti per l'uso previsto. Conservare le informazioni fornite con il dispositivo come riferimento per poter riacquistare le batterie corrette!
- Prima di installare la batteria, pulire i contatti della batteria e quelli dell'apparecchiatura.
- Rimuovere immediatamente le batterie usate e smaltirle nel rispetto dell'ambiente.
- Non smontare le batterie.
- Se il coperchio del vano batterie non si chiude saldamente, smettere di usare il telecomando e tenerlo lontano dalla portata dei bambini.
- Evitare condizioni e temperature estreme che potrebbero danneggiare le batterie, come ad esempio termosifoni o la luce diretta del sole.

## 3. Prima della messa in servizio

### 3.1 Impostazione dell'unità

- Rimuovere tutto il materiale di imballaggio e le chiusure per il trasporto dall'unità.

Per un funzionamento sicuro e privo di guasti dell'unità, il luogo di installazione deve soddisfare i seguenti requisiti:

- Il pavimento deve essere solido, piatto e livellato.
- È necessario mantenere le distanze minime di 30 cm lateralmente, 30 cm superiormente, 30 cm posteriormente e 1 m frontalmente dall'involucro.
- Non collocare l'unità in un ambiente caldo, bagnato o molto umido.
- La presa deve essere facilmente accessibile in modo da poter scollegare facilmente il cavo di collegamento alla rete, se necessario.
- Intervallo di temperatura: da 0 a +40 °C
- Umidità (senza condensa): 5-75 %.

### 3.2 Telecomando: inserimento/sostituzione delle batterie

- Con il telecomando viene fornita una batteria a bottone al litio **16**. Per poter utilizzare il telecomando, rimuovere la fascetta di plastica che sporge dal vano batterie **14** (vedi figura 1).

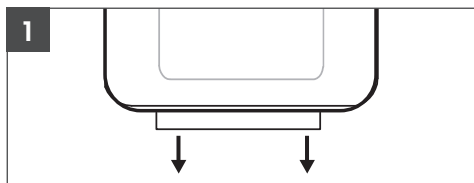

- Se è necessario sostituire la batteria del telecomando, inserire una nuova batteria a bottone al litio da 3 volt. Prestare attenzione al tipo di batteria a bottone al litio (CR2025).
- Premere verso la linguetta **15** del vano batterie **14** del telecomando fino al centro. Ora rimuovere il vano batterie **14** (vedi figura 2).

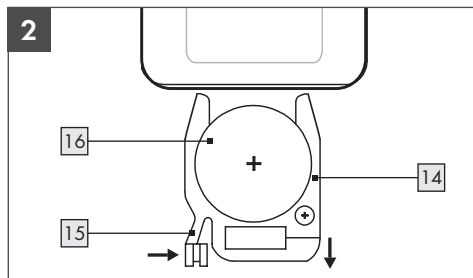

- Estrarre la batteria usata **16**.
- Inserire una nuova batteria a bottone al litio da 3 Volt del tipo CR2025 prestando attenzione alla corretta polarità.
- Reinserrire il vano batterie **14** nel telecomando e far scattare la linguetta **15**.

## 4. Messa in funzione

### 4.1 Modalità stand-by

- Collegare la spina jack del cavo di rete all'unità e inserire l'adattatore di rete **6** in una presa di corrente. L'unità è ora alimentata. Viene emesso un breve segnale acustico.
- Sul display **1**, un movimento circolare simula il processo di ricarica per circa 20 secondi durante l'avvio del dispositivo.

## 5. Controllo del dispositivo

### 5.1 Accendere il dispositivo

**NOTA:** I pulsanti sono dotati di un segnale acustico e funzionano meglio con un leggero scorrimento su di essi.

- Premere il pulsante  **5** per accendere il prodotto. In caso di primo utilizzo, il dispositivo si avvia direttamente alla velocità "03".
- Per tutti gli altri utilizzi successivi, il dispositivo si avvia alla velocità selezionata durante l'ultimo utilizzo.
- Se nel frattempo viene staccato l'adattatore di alimentazione **6**, il dispositivo si avvia nuovamente alla velocità "03".

**Nota:** Durante il funzionamento, il display continua a illuminarsi per circa 20 secondi prima di spegnersi e passare alla modalità standby.

## 5.2 Spegnere il dispositivo



- Per riportare il dispositivo in modalità stand-by dopo il funzionamento, premere il tasto  **5**.

**NOTA:** Il display **1** visualizza "00" per circa 20 secondi e poi si spegne.

## 5.3 Selezionare la velocità di ventilazione

- Per modificare le velocità del ventilatore, premere ripetutamente il pulsante  **2** fino a visualizzare sul display **1** la velocità desiderata (1-10).
- La velocità selezionata sarà attivata immediatamente.

## 5.4 Funzione oscillazione

- Premere il tasto di oscillazione  **3** per attivare o disattivare l'oscillazione dell'unità.
- La funzione di oscillazione fa sì che l'aria in uscita venga distribuita da sinistra a destra.
- Per disattivare la funzione di oscillazione, premere nuovamente il pulsante di oscillazione  **3**.

## 5.5 Funzione timer

Il timer serve a spegnere automaticamente il dispositivo dopo un tempo prestabilito. La funzione timer può essere impostata a intervalli orari fino a 8 ore.

- Durante il funzionamento, premere il tasto  **4** per attivare alla funzione timer. Si illumina l'ora sul display.
- Premere ripetutamente il tasto **4** fino a raggiungere l'ora desiderata.  
1H - 2H - 3H - 4H - 5H - 6H - 7H - 8H
- L'accettazione della nuova impostazione dura circa 10 secondi.

- Dopo che il dispositivo ha preso in carico la nuova impostazione, sul display riappare la velocità di ventilazione corrente.

**NOTA:** Sul display **1** lampeggia un punto in basso a destra che simula il timer.

# 6. Controllo con il telecomando

## 6.1 Accendere il dispositivo

**Nota:** I tasti hanno un segnale acustico di ritorno (per i toni di segnale, vedere il punto 6.7).



- Premere il pulsante di accensione/spegnimento  **13** per accendere il prodotto. Alla prima accensione l'apparecchio si avvia direttamente al livello di ventilazione "03".
- Al successivo utilizzo, l'apparecchio si avvia allo stesso livello di ventilazione selezionato durante l'ultima operazione.

## 6.2 Spegnere il dispositivo



- Per riportare l'apparecchio in modalità standby dopo il funzionamento, premere il tasto  **13**.

**NOTA:** L'apparecchio si spegne mentre il display **1** visualizza "00" per circa 20 secondi e poi si spegne anch'esso.

## 6.3 Selezionare la velocità di ventilazione

- Per modificare la velocità del ventilatore, premere il tasto  **7** del telecomando.
- Premere ripetutamente il pulsante  **10** per aumentare il livello di ventilazione desiderato.
- Premere ripetutamente il pulsante  **11** per ridurre il livello di ventilazione desiderato.
- È possibile scegliere tra 10 diversi livelli di ventilazione.
- Il livello di ventilazione desiderato viene adottato direttamente.

## 6.4 Funzione oscillazione

- Premere il pulsante di oscillazione  **12** per attivare o disattivare l'oscillazione dell'apparecchio.
- La funzione di oscillazione garantisce la distribuzione dell'aria in uscita da sinistra a destra.
- Per disattivare la funzione di oscillazione, premere il pulsante di oscillazione  **12**.

## 6.5 Funzione timer

Il timer serve a spegnere automaticamente l'apparecchio dopo un tempo prestabilito. La funzione timer può essere impostata a intervalli orari fino a 8 ore.

- Durante il funzionamento, premere il pulsante  **8** per passare alla funzione timer. Il display delle ore si accende.
- Premere ripetutamente il pulsante del timer **8** per impostare l'ora desiderata.  
**1H - 2H - 3H - 4H - 5H - 6H - 7H - 8H**
- Attendere circa 10 secondi fino all'accettazione delle impostazioni.
- Dopo l'accettazione, il display torna a visualizzare la velocità attuale del ventilatore.

**NOTA:** In basso a destra del display **4** lampeggia un piccolo punto che simula il timer.

## 6.6 Tono di segnale/tono dei tasti

- Premere il tasto **9** del telecomando per attivare o disattivare i toni dei tasti.

## 7. Risoluzione dei problemi

Codice di errore	Problema	Possibile causa(e)	Soluzione
E1	Sottotensione	1. Alimentazione bassa/instabile 2. Tensione di ingresso non corretta (ad es. 90 V)	1. Verificare che la tensione di alimentazione sia stabile e normale. 2. Verificare che la tensione di alimentazione sia corretta (ad es. 100-240 V).
E2	Sovratensione	1. Alimentazione elevata/instabile 2. Ingresso di tensione errato (ad es. 260 V)	1. Verificare che la tensione di alimentazione sia stabile e normale. 2. Verificare che la tensione di alimentazione sia corretta (ad es. 100-240 V).
E3	La ruota del ventilatore non gira	Guasto nel circuito stampato (PCB)	Verificare se il problema è stato risolto scollegando la spina di rete per circa 5 minuti e ricollegandola.
E4	Sovraccorrente hardware		
E5	Sovraccarico del software		
E6	Errore del motore	Motore senza alimentazione	Se si riceve un messaggio di errore, contattare direttamente il nostro servizio clienti.
E7	Errore di comunicazione	Collegamento difettoso del cavo tra i circuiti stampati (PCB).	<a href="mailto:Lidl-services@rowi-group.com">Lidl-services@rowi-group.com</a> Linea diretta di assistenza: +800 7694 7694

**Nota:** Se le soluzioni suggerite non hanno successo, contattare la nostra hotline di assistenza (capitolo 11) per ricevere ulteriore assistenza.

## 8. Manutenzione, pulizia e Stoccaggio

- Scollegare sempre l'adattatore di rete  quando l'apparecchio non è in uso e prima di qualsiasi pulizia o in caso di malfunzionamento!
- Pulire l'apparecchio solo quando è spento e freddo.
- Assicurarsi che l'umidità non penetri nell'unità durante la pulizia per evitare danni irreparabili all'unità.
- Pulire l'alloggiamento solo con un panno asciutto e morbido. Non utilizzare mai detergenti abrasivi e/o graffianti.
- Rimuovere i depositi di polvere dall'unità con un aspirapolvere.
- Conservare l'unità in un ambiente asciutto.

## 9. Smaltimento



La confezione è realizzata con materiali ecologici che possono essere smaltiti nei punti di riciclaggio locali.



Questi loghi sono validi solo per la Spagna.



Il logo Triman è valido solo per la Francia.



Questo prodotto è soggetto alla Direttiva Europea 2012/19/UE. Non

smaltire il prodotto nei rifiuti domestici, ma presso i punti di raccolta comunali per il riciclaggio dei materiali! Puoi trovare informazioni sulle opzioni per lo smaltimento del dispositivo usurato dalla tua comunità o amministrazione comunale.



Points de collecte sur [www.quefairedemesdechets.fr](http://www.quefairedemesdechets.fr)



Le batterie devono essere riciclate secondo la direttiva 2006/66/CE e non devono essere smaltite con i rifiuti domestici. Ogni consumatore è per legge obbligato a consegnare tutte le batterie/gli accumulatori usati a un punto di raccolta nel proprio comune/distretto o a un rivenditore. Questo obbligo serve a garantire che le batterie/accumulatori possano essere smaltiti in modo ecologico. Le batterie devono essere consegnate scariche. Le batterie devono essere rimosse dall'apparecchio prima di essere smaltite.



Durante la separazione dei rifiuti, osservare l'etichettatura dei materiali di imballaggio, contrassegnati da abbreviazioni (a) e numeri (b) con il seguente significato: 1-7: Materie plastiche/20-22: Carta e cartone/80-98: Materiali compositi.

## 10. Garanzia di ROWI Germany GmbH

Gentile cliente, questo apparecchio è coperto da 3 anni di garanzia dalla data di acquisto. In caso di parti mancanti del prodotto, è titolare di diritti legali nei confronti del venditore del prodotto. Tali diritti legali non sono inclusi nella nostra garanzia indicata di seguito.

### Garanzia

Il periodo di garanzia inizia con la data di acquisto. Conservare lo scontrino originale. Sarà necessario come prova di acquisto.

Nel caso in cui entro tre anni dalla data di acquisto di questo prodotto si verifichi un difetto dei materiali o di produzione, a nostra discrezione ripareremo, sostituiremo il prodotto o rimborseremo il prezzo di acquisto. Presupposto di questa garanzia è che l'apparecchio e la ricevuta di acquisto (scontrino) siano presentati entro il termine di tre anni e che il difetto e il momento in cui è comparso vengano brevemente descritti per iscritto.

Se il difetto è coperto dalla nostra garanzia, riceverà il prodotto riparato o uno nuovo. Il periodo di garanzia non ricomincia con la riparazione o la sostituzione del prodotto.

### Periodo di garanzia e diritti di reclamo per vizi

Il periodo di copertura non viene prolungato dalla prestazione di servizi. Lo stesso vale per la sostituzione e la riparazione di componenti. Eventuali danni e difetti presenti già al momento dell'acquisto devono essere notificati immediatamente dopo l'apertura dell'imballaggio. Le eventuali riparazioni in seguito al periodo di garanzia sono a pagamento.

### Copertura della garanzia

L'apparecchio è stato fabbricato secondo rigide disposizioni di qualità e debitamente controllato prima della consegna.

La prestazione in garanzia vale per difetti del materiale o di fabbricazione. Questa garanzia non si estende a componenti del prodotto esposti a normale logorio, che possono pertanto essere

considerati come componenti soggetti a usura (esempio capacità della batteria, calcificazione, lampade, pneumatici, filtri, spazzole...). La garanzia non si estende altresì a danni che si verificano su componenti delicati (esempio interruttori, batterie, parti realizzate in vetro, schermi, accessori vari) nonché danni derivanti dal trasporto o altri incidenti.

La presente garanzia decade se il prodotto viene danneggiato, non viene utilizzato o mantenuto in conformità alle indicazioni. Per un utilizzo conforme del prodotto devono essere rispettate tutte le istruzioni del manuale d'uso. Devono essere assolutamente evitati gli scopi di utilizzo e gli usi sconsigliati o oggetto di avvertenza nel manuale d'uso.

Il prodotto è adatto esclusivamente all'utilizzo privato e non commerciale. La garanzia decade in caso di utilizzo non conforme o non idoneo, di utilizzo della forza e di interventi non eseguiti dalla nostra sede di assistenza autorizzata.

### Procedura in caso di garanzia

Per garantire un'elaborazione rapida della domanda, seguire le seguenti indicazioni:

- Per qualsiasi domanda tenere a portata di mano lo scontrino di acquisto e il numero dell'articolo (IAN 507893\_2507) come prova di acquisto.
- Il numero dell'articolo si trova sulla targhetta dell'apparecchio, sul frontespizio delle istruzioni (in basso a sinistra) o sull'etichetta sul retro o sotto l'apparecchio.
- In caso si verifichino difetti di funzionamento o altre difetti, contattare innanzitutto i seguenti centri assistenza **telefonticamente** o tramite **e-mail**.
- Un prodotto considerato difettoso potrà poi essere inviato porto franco all'indirizzo di assistenza comunicato con allegate la prova di acquisto (scontrino) e l'indicazione di quale difetto è presente e di quando è emerso.



Su [www.lidl-service.com](http://www.lidl-service.com) è possibile scaricare questo e altri manuali, video del prodotto e software di installazione. Con questo QR-Code si raggiunge direttamente il sito di assistenza Lidl ([www.lidl-service.com](http://www.lidl-service.com)): inserendo il numero dell'articolo (IAN 507893\_2507) è possibile visualizzare il proprio manuale d'uso.

## 11. Servizio di assistenza

Se dovessero subentrare problemi con il funzionamento di un prodotto ROWI Germany, si prega di procedere come segue:

### Contatto

È possibile contattare il servizio clienti ROWI Germany qui:

**ROWI** Germany GmbH

Werner-von-Siemens-Str. 27

76694 Forst

GERMANIA

[Lidl-services@rowi-group.com](mailto:Lidl-services@rowi-group.com)

Numero di assistenza: +800 7694 7694

(gratuita da telefono fisso)

**IAN 507893\_2507**

La maggior parte dei problemi può essere risolta già con l'esperta consulenza tecnica dei nostri team di assistenza.

<b>1. Bevezetés</b>	148
1.1 Rendeltetésszerű használat	148
1.2 Szállítási terjedelem	148
1.3 Felszereltség	148
1.4 Műszaki adatok	148
<b>2. Biztonsági útmutatások</b>	150
2.1 Általános biztonsági útmutatások	151
2.2 Az elemekkel kapcsolatos tudnivalók	152
<b>3. Az üzembe helyezés előtt</b>	153
3.1 A készülék beállítása	153
3.2 Távírányító: Az elem behelyezése/cseréje	153
<b>4. Üzembe helyezés</b>	154
4.1 Készenléti üzemmód	154
<b>5. Vezérlés az egységen</b>	154
5.1 A készülék bekapcsolása 	154
5.2 Kapcsolja ki a készüléket 	154
5.3 A ventilátor sebességének kiválasztása 	154
5.4 Oszcillációs funkció 	154
5.5 Időzítő funkció 	154
<b>6. Vezérlés a távirányítóval</b>	155
6.1 A készülék bekapcsolása 	155
6.2 Kapcsolja ki a készüléket 	155
6.3 A ventilátor sebességének kiválasztása 	155
6.4 Oszcillációs funkció 	155
6.5 Időzítő funkció 	155
6.6 Jelzőhang/billentyűhangok	155
<b>7. Hibajavítás</b>	156
<b>8. Karbantartás, tisztítás és Tárolás</b>	157
<b>9. Ártalmatlanítás</b>	157
<b>10. Jótállási tájékoztató</b>	158
<b>11. Szerviz</b>	160

# ASZTALI VENTILÁTOR TRV 24 A1

## 1. Bevezetés

Gratulálunk új eszköz megvásárlásához. Ezzel egy kiváló minőségű termék mellett döntött. A kezelési útmutató a termék részét képezi. Fontos utasításokat tartalmaz a biztonságra, használatra és ártalmatlanításra vonatkozóan. A termék használata előtt ismerkedjen meg az összes kezelési és biztonsági utasítással. A terméket csak a leírt módon és a megadott alkalmazási területeken használja. A termék továbbadásakor harmadik személynek adja át azaz együtt az összes dokumentumot is.

### 1.1 Rendeltetészerű használat

Ez a készülék száraz beltéri helyiségek levegőjének keringtetésére alkalmas. A készülék bármilyen más használata vagy módosítása nem megfelelőnek minősül, és jelentős balesetveszéllyel jár. Nem vállalunk felelősséget a nem rendeltetészerű használatból eredő károkért. A készüléket kizárólag magánhasználatra és nem kereskedelmi használatra szánjuk.

### 1.2 Szállítási terjedelem

- 1 Asztali ventilátor
- 1 Hálózati adapter
- 1 Távirányító
- 1 Használati útmutató

### 1.3 Felszereltség

#### Ventilátor

- 1 Kijelző
- 2 Ventilátor sebesség gomb
- 3 Oszcilláció gomb
- 4 Időzítő gomb
- 5 Be/Ki gomb
- 6 Hálózati adapter

#### Távirányító

- 7 Mód gomb
- 8 Időzítő gomb
- 9 Némítás gomb
- 10 Plusz gomb
- 11 Mínusz gomb
- 12 Oszcillációs gomb
- 13 Be/Ki gomb
- 14 Elemtartó rekesz
- 15 Tabulátor
- 16 Gombelem (elem)

### 1.4 Műszaki adatok

Bemeneti feszültség: 24 V  $\overline{\text{---}}$   
Teljesítményfogyasztás: 24 W

#### Hálózati adapter CZH024240100EUWQ (csak TRV 24 A1 Asztali ventilátor)

Bemeneti feszültség: 100-240 V~  
Névleges frekvencia: 50/60 Hz  
Kimeneti teljesítmény: 24 W  
Védelmi osztály:   
Hálózati kábel hossza: 1,8 m

#### Távirányító (csak az Asztali ventilátor TRV 24 A1 készülékkel együtt használható)

 Akkumulátor-ellátás: 3 V  $\overline{\text{---}}$  (egyenáram)  
CR2025

 : Lítium akkumulátor

#### Az akkumulátor gyártója

DONGGUAN TIANQIU ENTERPRISE CO., LTD  
TianQiu Industrial Park, Xinji Industrial Zone,  
Machong Town, Dongguan, Guangdong, P.R. China  
Tel: 0086-769-81210216

E-mail: [gd@gdtingqiu.com](mailto:gd@gdtingqiu.com)

Weboldal: <http://www.tmmq.cn>

## A készülék ErP táblázata:

Megnevezés	Szimbólum	Érték	Egység
Maximális térfogatáram	F	13,22	m <sup>3</sup> /min
Ventilátor Teljesítményfogyasztás	P	20,3	W
Szolgáltatási arány	SV	0,651	(m <sup>3</sup> /min)/W
Energiafogyasztás készenléti üzemmódban	P <sub>SB</sub>	0,41	W
Ventilátor Hangteljesítményszint	L <sub>WA</sub>	59,4	dB(A)
Maximális légsebesség	c	3,50	m/s
Szezonális villamosenergiafogyasztás	Q	6,96	kWh/a
A szolgáltatás meghatározására szolgáló mérési szabvány arány	IEC 60879:2019		

ROWI Germany GmbH

Werner-von-Siemens-Str. 27

76694 Forst | NÉMETORSZÁG

## Az adapter ErP táblázata:

Közzétett információk
A gyártó neve vagy védjegye, cégjegyzékszám és címe: <b>Shenzhen CHANZEHO Technology Co., Limited CHANZEHO Technology Park 114-1 Longxing North Road, Longtian Community Longtian Street, Pingshan District 518118 Shenzhen, Guangdong PEOPLE'S REPUBLIC OF CHINA</b> <b>91440300695576136X</b>
Modellazonosító: <b>CZH024240100EUWQ</b>

Közzétett információk	Érték és pontosság	Egység
Bemenő feszültség	<b>100-240</b>	<b>V~</b>
Bemenő váltóáram frekvenciája	<b>50/60</b>	<b>Hz</b>
Kimenő feszültség	<b>24,0</b>	<b>V---</b>
Kimenő áramerősség	<b>1,0</b>	<b>A</b>
Kimenő teljesítmény	<b>24,0</b>	<b>W</b>
Aktív üzemmódban mért átlagos hatásfok	<b>88,38</b>	<b>%</b>
Hatásfok alacsony (10 %-os) terhelésnél	<b>84,61</b>	<b>%</b>
Üresjárási üzemmódban mért energiafogyasztás	<b>0,1</b>	<b>W</b>

## Minden szimbólum magyarázata:

	Csak beltéri használatra
	II. védelmi osztály
	Ez a termék megfelel a vonatkozó európai irányelvek követelményeinek.
	Lásd az ártalmatlanítást
<b>IP20</b>	12,5 mm-nél nagyobb átmérőjű szilárd tárgyak érintésvédelem. Vízzel szemben nincs védelem.
	Rövidzárlatbiztos biztonsági transzformátor
	Ne használja, ha a hálózati adapter sérült.
	Kapcsoló tápegység
	Polaritásjelzés
<b>ta 40 °C</b>	A hálózati adapter legfeljebb 40 °C-os környezeti hőmérsékletre alkalmas.

## 2. Biztonsági útmutatások



**Olvassa át az összes biztonsági útmutatást és utasítást.**



A biztonsági útmutatások és utasítások figyelmen kívül hagyása súlyos sérüléseket és/vagy anyagi károkat vonhat maga után.

**Az összes biztonsági útmutatást és utasítást őrizze meg későbbi felhasználás céljából!**



**Életveszély elektromos áram által!**

A feszültség alatt álló vezetékek vagy alkatrészek érintése esetén életveszély áll fenn!

- Ne használja a készüléket, ha a hálózati adapter vagy a dugó sérült.
- Soha ne nyissa ki a készülék házát. A feszültség alatt álló csatlakozások megérintése és/vagy az elektromos és mechanikus szerkezet megváltoztatása áramütés veszélyét rejti magában!
- A készülék csatlakoztatása előtt hasonlítsa össze a típustáblán szereplő csatlakozási adatokat (feszültség és frekvencia) az Ön elektromos hálózatának adataival. Győződjön meg róla, hogy az adatok egyeznek, hogy a készülékben ne keletkezzen kár.
- Győződjön meg arról, hogy a hálózati adapter sértetlen, és nem fekszik forró felületek és/vagy éles szélek fölött.
- Győződjön meg róla, hogy a hálózati adapter nincs meghajlítva vagy becsípődve.
- Az elektromos készülékek javítását csak a gyártó által kiképzett szakemberek végezhetik. A nem megfelelő javítások jelentős veszélyt jelenthetnek a felhasználóra nézve.

## 2.1 Általános biztonsági útmutatások

- Használat előtt ellenőrizze a készüléket a külső, látható sérülések szempontjából. Sérült vagy leejtett készüléket ne használjon.
- Ezt a készüléket 8 éves és idősebb gyermekek, valamint csökkent fizikai, érzékszervi vagy szellemi képességekkel rendelkező, illetve tapasztalat és ismeretek hiányában nem rendelkező személyek is használhatják, ha felügyeletet kaptak, vagy a készülék biztonságos használatára vonatkozó utasításokat kaptak, és megértették a készülékkel járó veszélyeket. A gyermekek nem játszhatnak a készülékkel. A tisztítást és a felhasználói karbantartást gyermekek felügyelet nélkül nem végezhetik.
- Üzembe helyezés előtt ellenőrizze az elem teljességét és működését.
- Ne működtessen leejtett készüléket.
- Ne használja a terméket, ha bármilyen látható sérülést észlel.
- A készüléket szilárd, sík és egyenletes padlóra kell helyezni.
- A készülék javítását csak erre felhatalmazott szakcégekkel vagy az ügyfélszolgálattal végeztesse el. A nem megfelelő javítások jelentős veszélyt jelenthetnek a felhasználóra nézve. Ezen kívül a garanciaigény is elévül.
- A hibás alkatrészek csak eredeti pótalkatrészekkel cserélhetők ki. Csak ezek az alkatrészek garantálják a biztonsági követelmények teljesülését.
- Védje a készüléket a nedvességtől és a folyadékok bejutásától.
- A hálózati adaptert csak a dugónál fogva húzza ki a konnektorból.
- Ne üzemeltesse a készüléket nyílt láng közelében.
- Ne helyezze a készüléket közvetlenül a fali aljzat alá vagy fölé.
- Meghibásodás esetén és zivatarok idején húzza ki a hálózati dugót a konnektorból.
- A készüléket csak teljesen kitekert hálózati kábellel működtesse. Soha ne tekerje a hálózati kábelt a készülék köré. Ügyeljen arra, hogy a hálózati kábel ne érintkezzen forró felületekkel. A kábelt úgy fektesse le, hogy ne tudjon megbotlani benne.

- A készülék csak a mellékelt tápegységgel (CZH024240100EUWQ modell) üzemeltethető.
- A termék 50 vagy 60 Hz-re történő beállításához nincs szükség felhasználói műveletre. A termék automatikusan beállítja a megfelelő frekvenciát vagy feszültséget.
- A csatlakozókat nem szabad rövidre zárni.

## 2.2 Az elemekkel kapcsolatos tudnivalók



### Tartsa távol a gyerekektől.



Az elemek lenyelése sérülést, a légyszemek perforációját és halált okozhat. A lenyelést követően 2 órán belül súlyos égési sérülések léphetnek fel. Azonnal forduljon orvoshoz.

- Az elemek nem megfelelő kezelése tűzhez, robbanáshoz, veszélyes anyagok kifolyásához vagy egyéb veszélyes helyzetekhez vezethet!
- Ne dobja tűzbe az elemeket, és ne tegye ki magas hőmérsékletnek.
- Ne nyissa fel, ne deformálja és ne zárja rövidre az elemeket, mivel ellenkező esetben a benne lévő vegyi anyagok kifolyhatnak.
- Ne próbálja tölteni az elemeket. Csak az „újratölthető” felirattal jelölt elemek tölthetők újra. Fennáll a robbanásveszély!
- A feltöltéshez mindig vegye ki az elemeket a készülékből.
- Rendszeresen ellenőrizze az elemeket. A kifolyt vegyi anyagok tartós károsodást okozhatnak a készülékben. A sérült vagy kifolyt elemek kezelésénél különös óvatossággal járjon el.
- Vegyi égési sérülés veszélye! Viseljen védőkesztyűt.
- Az elemből kiszivárgó vegyi anyagok bőrirritációt okozhatnak.
- Ha a bőrrel érintkezik, mossa le bő vízzel. Ha a vegyi anyagok a szembe jutnak, mossa ki vízzel, ne dörzsölje, és azonnal forduljon orvoshoz.
- Ne használja keverve a különböző típusú elemek és akkumulátorokat, ill. a régi és új elemeket.

- Az elem behelyezésekor ügyeljen a megfelelő polaritásra, különben fennáll a szétrobbanás veszélye.
- Ha a készüléket hosszabb ideig nem használja, vagy tárolni szeretné, vegye ki belőle az elemeket.
- Helyezze be az elemeket a polaritásnak megfelelően.
- Ne engedje meg a gyerekeknek, hogy felnőtt felügyelete nélkül cseréljék ki az elemeket a készülékben.
- Mindig az adott használatnak megfelelően válassza ki az elem méretét és típusát. Őrizze meg referenciaként a készülékhez mellékelte, az elemek megfelelő kiválasztását segítő tájékoztatót.
- Az elemek behelyezése előtt tisztítsa meg az elemeken és a berendezésen az érintkezőket.
- Haladéktalanul távolítsa el a lemerült elemeket, és ártalmatlanítsa őket környezetbarát módon.
- Ne szerelje szét az elemeket.
- Ha az elemrekesz fedele nem zár biztonságosan, ne használja tovább a távirányítót, és tartsa távol a gyerekektől.
- Kerülje az extrém körülményeket és hőmérsékleteket, amelyek befolyásolhatják az elemeket/az újratölthető akkumulátorokat. Tartsa távol őket pl. a fűtőtestektől vagy a közvetlen napfénytől.

### 3. Az üzembe helyezés előtt

#### 3.1 A készülék beállítása

- Távolítsa el minden csomagolóanyagot és szállítási zárat a készülékről.

A készülék biztonságos és hibamentes működése érdekében a telepítési helynek meg kell felelnie a következő követelményeknek:

- A padlónak szilárdnak, egyenletesnek és vízszintesnek kell lennie.
- A burkolattól legalább 30 cm távolságot kell tartani oldalról, 30 cm-t felülről, 30 cm-t hátulról és 1 m-t előlről.
- Ne helyezze a készüléket forró, nedves vagy nagyon párás környezetbe.
- Az aljzatnak könnyen hozzáférhetőnek kell lennie, hogy a hálózati csatlakozókábel szükség

esetén könnyen leválasztható legyen.

- Hőmérséklet-tartomány: 0 és +40 °C
- Páratartalom (nincs kondenzáció): 5–75 %

#### 3.2 Távirányító: Az elem behelyezése/cseréje

- Szállításkor a távirányítóhoz mellékelve van egy lítium gombelem [16]. Ahhoz, hogy kezelni tudja a távirányítót, távolítsa el az elemrekeszből [14] kiálló műanyag szalagot (lásd az 1. ábrát).

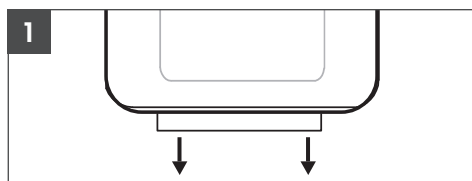

- Ha a távirányítóban ki kell cserélni az elemet, helyezzen be egy új 3 voltos lítium gomelemet. Csak megfelelő típusú lítium gomelemet használjon (CR2025).
- Tolja a nyelvet [15] a távirányító elemrekeszénél [14] középre. Húzza ki az elemrekeszt [14] (lásd a 2. ábrát).

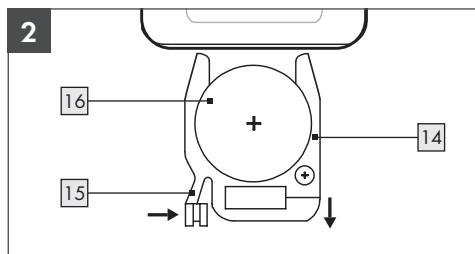

- Vegye ki a lemerült elemet [16].
- Helyezzen be egy új 3 voltos lítium gomelemet az elemrekeszbe a polaritást figyelembe véve.
- Tolja vissza az elemrekeszt [14] a távirányítóba, amíg a nyelv [15] a helyére nem kattán.

## 4. Üzembe helyezés

### 4.1 Készenléti üzemmód

- Csatlakoztassa a hálózati kábel jack dugóját a készülékhez, és csatlakoztassa a hálózati adaptert [6] egy hálózati aljzatba. A készülék mostantól áramellátást kap. Egy rövid hangjelzés hallatszik.
- A készülék indításakor a kijelzőn [1] kb. 20 másodpercig körkörös mozgás szimulálja a töltési folyamatot.

## 5. Vezérlés az egységen

### 5.1 A készülék bekapcsolása

**MEGJEGYZÉS:** A gombok sípoló visszajelzéssel rendelkeznek, és a legjobban akkor működnek, ha könnyedén áthúzzuk őket.

- Nyomja meg a gombot  [5] a termék bekapcsolásához. A készülék első üzembe helyezésakor közvetlenül a "03" szellőzési

szinten indul.

- A további használat során a készülék a legutóbbi működtetés során kiválasztott szellőzési szinten indul.
- Ha időközben kihúzzák a hálózati adaptert [6], a készülék újraindul a "03" szellőzési szinten.

**Megjegyzés:** Működés közben a kijelző még kb. 20 másodpercig világít, mielőtt a kijelző kialszik és készenléti üzemmódba kapcsol.

### 5.2 Kapcsolja ki a készüléket



- A készülék működés után készenléti üzemmódba való visszatéréshez nyomja meg a be/kikapcsoló gombot  [5].

**MEGJEGYZÉS:** A kijelzőn [1] kb. 20 másodpercig "00" jelenik meg, majd szintén kikapcsol.

### 5.3 A ventilátor sebességének kiválasztása

- A ventilátor sebességének megváltoztatásához nyomja meg többször a gombot  [2], amíg a kívánt sebesség (1-10) meg nem jelenik a kijelzőn [1].
- A kívánt szellőzési szint közvetlenül elfogadásra kerül.

### 5.4 Oszcillációs funkció

- Nyomja meg az oszcillációs gombot  [3] a készülék oszcillációjának be- vagy kikapcsolásához.
- Az oszcillációs funkció hatására a kilépő levegő balról jobbra oszlik el.
- Az oszcillációs funkció kikapcsolásához nyomja meg újra az oszcillációs gombot  [3].

### 5.5 Időzítő funkció

Az időzítő a készülék automatikus kikapcsolására szolgál egy előre beállított idő után. Az időzítő funkció legfeljebb 8 óras időközönként állítható be.

- Működés közben nyomja meg az  **4** gombot az időzítő funkcióba való belépéshez. Az óra-jelző kigyullad.
- Nyomja meg többször az időzítő gombot **4** a kívánt óra beállításához.  
**1H - 2H - 3H - 4H - 5H - 6H - 7H - 8H**
- Várjon kb. 10 másodpercet, amíg a beállítások elfogadásra kerülnek.
- A sikeres átvitel után a kijelzőn visszatér az aktuális ventilátorsebesség.

**MEGJEGYZÉS:** Egy kis pont villog a kijelző jobb alsó sarkában **1** az időzítő szimulálására.

## 6. Vezérlés a távirányítóval

### 6.1 A készülék bekapcsolása

**Megjegyzés:** A gombok jelzőhang-visszajelzéssel rendelkeznek (a jelzőhangokról lásd a 6.7. pontot).



- Nyomja meg a be/ki gombot  **13** a termék bekapcsolásához. A készülék első bekapcsoláskor közvetlenül a „03” szellőzési fokozatban indul.
- A következő használat során a készülék a legutóbbi működtetés során kiválasztott szellőzési szinten indul.

### 6.2 Kapcsolja ki a készüléket

- Ha a készüléket működés után vissza akarja kapcsolni készenléti üzemmódba, nyomja meg a gombot  **13**.



**MEGJEGYZÉS:** A készülék kikapcsol, miközben a kijelzőn **1** kb. 20 másodpercig „00” jelenik meg, majd szintén kikapcsol.

### 6.3 A ventilátor sebességének kiválasztása

- A ventilátor sebességének módosításához nyomja meg a gombot  **7** a távirányítón.
- Nyomja meg többször a gombot  **10** a kívánt szellőzési szint növeléséhez.

- A kívánt szellőzési szint csökkentéséhez nyomja meg többször a gombot  **11**.
- 10 különböző szellőzési szint közül választhat.
- A kívánt szellőzési szint közvetlenül elfogadásra kerül.

### 6.4 Oszcillációs funkció

- Nyomja meg az oszcillációs gombot  **12** a készülék oszcillációjának be- vagy kikapcsolásához.
- Az oszcillációs funkció biztosítja, hogy a kilépő levegő balról jobbra haladva oszlik el.
- Az oszcillációs funkció kikapcsolásához nyomja meg az oszcillációs gombot  **12**.

### 6.5 Időzítő funkció

Az időzítő arra szolgál, hogy a készülék egy előre beállított idő után automatikusan kikapcsoljon. Az időzítő funkció legfeljebb 8 órás időközönként állítható be.

- Működés közben nyomja meg a gombot  **8** az időzítő funkcióra való átkapcsoláshoz. Az óra kijelzője világít.
- Nyomja meg többször az időzítő gombot **8** a kívánt óra beállításához.  
**1H - 2H - 3H - 4H - 5H - 6H - 7H - 8H**
- Várjon kb. 10 másodpercet, amíg a beállítások elfogadásra kerülnek.
- Sikeres elfogadás után a kijelzőn visszatér az aktuális ventilátorsebesség.

**MEGJEGYZÉS:** A kijelző jobb alsó részén **4** egy kis pont villog, amely az időzítőt szimulálja.

### 6.6 Jelzőhang/billentyűhangok

- Nyomja meg a gombot **9** a távirányítón a gombhangok be- vagy kikapcsolásához.

## 7. Hibajavítás

Hibakód	Probléma	Lehetséges ok(ok)	Megoldás
E1	Alulfeszültség	1. Alacsony/instabil tápellátás 2. Helytelen bemeneti feszültség (pl. 90V)	1. Ellenőrizze, hogy a tápfeszültség stabil és normális-e. 2. Biztosítsa a megfelelő feszültséget (pl. 100-240 V).
E2	Túlfeszültség	1. Magas/instabil tápellátás 2. Helytelen bemeneti feszültség (pl. 260 V)	1. Ellenőrizze, hogy a tápfeszültség stabil és normális-e. 2. Biztosítsa a megfelelő feszültséget (pl. 100-240 V).
E3	A ventilátor kereke nem forog	Hiba a nyomtatott áramkörtáblában (PCB)	Ellenőrizze, hogy a probléma megszűnt-e, ha kb. 5 percre kihúzza a hálózati csatlakozót, majd újra csatlakoztatja.
E4	Hardveres túláram		
E5	Szoftver túlterhelés		
E6	Motorhiba	Motor tápegység nélkül	Ha hibaüzenetet kap, kérjük, forduljon közvetlenül ügyfélszolgálatunkhoz.
E7	Kommunikációs hiba	Hibás kábelcsatlakozás a nyomtatott áramkörtáblák (PCB-k) között.	Lidl-services@rowi-group.com Szerviz forródrót: +800 7694 7694

**Megjegyzés:** Ha a javasolt megoldások nem vezetnek eredményre, kérjük, forduljon a szerviz forródrótunkhoz (1. l. fejezet) további támogatásért.

## 8. Karbantartás, tisztítás és Tárolás

- Mindig húzza ki a hálózati adaptert , ha a készüléket nem használja, valamint tisztítás előtt vagy meghibásodás esetén!
- A készüléket csak kikapcsolt és hideg állapotban tisztítsa.
- A készülék helyrehozhatatlan károsodásának elkerülése érdekében ügyeljen arra, hogy a tisztítás során ne kerüljön nedvesség a készülékbe.
- Csak száraz, puha ruhával tisztítsa meg a készülékházat. Soha ne használjon súroló és/vagy karcoló tisztítószerket.
- Porszívóval távolítsa el a porlerakódásokat a készülékről.
- A készüléket száraz környezetben tárolja.

## 9. Ártalmatlanítás



A csomagolás környezetbarát anyagokból áll, melyeket a helyi újrahasznosító pontokon tud ártalmatlanítani.



Ezek a logók csak Spanyolországra érvényesek.

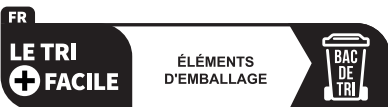

A Trimán logó csak Franciaországban érvényes.



**Ez a termék a 2012/19/EU európai irányelv hatálya alá tartozik.** A terméket ne a háztartási hulladékba dobja, hanem a kommunális gyűjtőhelyeken keresztül újrahasznosításra! A használaton kívüli eszköz ártalmatlanításának lehetőségei megtalálhatók a városi vagy városi közigazgatásban.



Points de collecte sur [www.quefairedemesdechets.fr](http://www.quefairedemesdechets.fr)



Az elemeket a 2006/66/EK irányelvnek megfelelően kell újrahasznosítani, és nem szabad a háztartási hulladékba dobni. A fogyasztók törvény szerint kötelesek az elemeket/akkumulátorokat a település/kerület gyűjtőhelyén vagy egy kiskereskedelmi üzletben leadni. Ezzel a kötelezettséggel biztosítható az elemek/akkumulátorok környezetbarát módon történő ártalmatlanítása. Csak lemerült állapotban adja le az elemeket/akkumulátorokat. Az ártalmatlanítás előtt az elemeket ki kell venni a készülékből.



A hulladékok szétválogatásakor vegye figyelembe a csomagolóanyagok címkéit, amelyeket a következő jelentésű rövidítéssel (a) és számokkal (b) jelölnek: 1-7: Műanyagok/20-22: Papír és kartonpapír/80-98: Kompozit anyagok.

## 10. Jótállási tájékoztató

 <b>JÓTÁLLÁSI TÁJÉKOZTATÓ</b>	
A termék megnevezése: Asztali ventilátor	Gyártási szám: IAN 507893_2507
A termék típusa: TRV 24 A1	
A gyártó cégneve, címe és email címe: <b>ROWI Germany GmbH</b> Werner-von-Siemens-Str. 27 76694 Forst, NÉMETORSZÁG Lidl-services@rowi-group.com	Szerviz neve, címe, telefonszáma: <b>ROWI Germany GmbH</b> Werner-von-Siemens-Str. 27 76694 Forst, NÉMETORSZÁG Lidl-services@rowi-group.com +800 7694 7694
Az importáló és forgalmazó cégneve és címe: Lidl Magyarország Kereskedelmi Bt., H-1037 Budapest, Rádl árok 6.	

1. A jótállási idő a Magyarország területén, Lidl Magyarország Kereskedelmi Bt. üzletében történt vásárlás napjától számított 3 év, amely jogvesztő. A jótállási idő a fogyasztó részére történő átadással, vagy ha az üzembe helyezést a forgalmazó, vagy annak megbízottja végzi, az üzembe helyezés napjával kezdődik.
2. A jótállási igény a jótállási jeggyel és/vagy a vásárlást igazoló blokkal érvényesíthető. A jótállási jegy szabálytalan kiállítása, vagy átadásának elmaradása nem érinti a jótállási kötelezettség-vállalás érvényességét. Kérjük, hogy a vásárlás tényének és időpontjának bizonyítására őrizze meg a pénztári fizetésnél kapott jótállási jegyet és a vásárlást igazoló blokkot.
3. A vásárlástól számított három munkanapon belül érvényesített csereigény esetén a forgalmazó köteles a terméket kicserélni, feltéve ha a hiba a rendeltetésszerű használatot akadályozza. A jótállási jogokat a termék tulajdonosaként a fogyasztó érvényesítheti az áruházakban, valamint a jótállási tájékoztatóban feltüntetett szervizekben. (A magyar Polgári Törvénykönyv alapján fogyasztónak minősül a szakmája, önálló foglalkozása vagy üzleti tevékenysége körén kívül eljáró természetes személy.)
4. A fogyasztó a hiba felfedezése után a lehető legrövidebb időn belül köteles a hibát bejelenteni és a terméket a jótállási jogok érvényesítése céljából átadni. A hiba felfedezésétől számított két hónapon belül bejelentett jótállási igényt időben közölnie kell tekinteni. A közlés elmaradásából eredő kárért a fogyasztó felelős. A jótállási igény érvényesíthetőségének határideje a termék, vagy fődarabjának kicserélése esetén a csere napján újraindul.
5. A rögzített bekötésű, illetve a 10 kg-nál súlyosabb, vagy tömegközlekedési eszközön nem szállítható terméket az üzemeltetés helyén kell megjavítani. Abban az esetben, ha a javítás a helyszínen nem végezhető el, a termék ki- és visszaszereléséről, valamint szállításáról a forgalmazónak kell gondoskodnia.

6. A jótállás nem áll fenn, ha a hiba a nem rendeltetésszerű használatból, átalakításból, helytelen tárolásból, vagy a használati utasítástól eltérő kezeléssel, vagy bármely a vásárlást követő behatásból fakad, vagy elemi kár okozta, és azt a forgalmazó, vagy a szerviz bizonyítja. A jótállás nem vonatkozik a mozgó kopó alkatrészek (világítótestek, gumibroncsok stb.) rendeltetésszerű elhasználódására. A szerviz és a forgalmazó a kijavítás során nem felel a terméken a fogyasztó vagy harmadik személyek által tárolt adatokért vagy beállításokért.
7. Fogyasztói jogvita esetén a fogyasztó a megyei (fővárosi) kereskedelmi és iparkamarák mellett működő békéltető testület eljárását is kezdeményezheti.

A jótállás a fogyasztó törvényből eredő szavatossági jogait és azok érvényesíthetőségét nem érinti.

Kijavítást ellenőrző szelvény:

A jótállási igény bejelentésének időpontja:	A hiba oka:
Javításra átvétel időpontja:	A hiba javításának módja:
A fogyasztó részére történő visszaadás időpontja:	
A szerviz bélyegzője, kelt és aláírás:	

Kicserélést ellenőrző szelvény:

A jótállási igény bejelentésének időpontja:
Kicserelés időpontja:
A cserélő bolt bélyegzője, kelt és aláírás:



Ezt és számos kézikönyvet, termékismertető videót és telepítő szoftvert letöltheti a [www.lidl-service.com](http://www.lidl-service.com) oldalról. Ezzel a QR-kóddal közvetlenül a Lidl szervizoldalára juthat ([www.lidl-service.com](http://www.lidl-service.com)) és a cikkszám (IAN 507893\_2507) megadásával megnyithatja a használati útmutatót.

## 11. Szerviz

Amennyiben ROWI Germany-terméke használata során problémák jelentkeznének, kérjük, a következő módon járjon el:

### Kapcsolatfelvétel

A ROWI Germany szervizcsapatát a következő címen érheti el:

**ROWI** Germany GmbH

Werner-von-Siemens-Str. 27

76694 Forst

NÉMETORSZÁG

Lidl-services@rowi-group.com

Szerviz-forródrót: +800 7694 7694

(vonalas hívás esetében ingyenes)

**IAN 507893\_2507**

A legtöbb probléma már a szervizcsapatunk által nyújtott kompetens műszaki tanácsadás keretében elhárítható.

**ROWI GERMANY GMBH**

WERNER-VON-SIEMENS-STR. 27

DE-76694 FORST

GERMANY

Last Information Update · Stand der Informationen ·

Version des informations · Stand van de informatie ·

Stav informací · Stan informací · Stav informácií ·

Versión de la información · Oplysningers tilstand ·

Versione delle informazioni · Információk állása: 10/2025

ID No.: TRV24A1-CB08-01

---

IAN 507893\_2507