



Filtertüten / Vacuum Cleaner Dust Bags / Sacs pour aspirateur PFT 30 AI

DE AT CH

Filtertüten

Originalbetriebsanleitung

FR BE

Sacs pour aspirateur

Traduction des instructions d'origine

PL

Filtry

Tłumaczenie oryginalnej instrukcji obsługi

SK

Filtračné vrecká

Preklad originálneho návodu na obsluhu

GB IE

Vacuum Cleaner Dust Bags

Translation of the original instructions

NL BE

Filterzakken

Vertaling van de originele gebruiksaanwijzing

CZ

Filtrační sáčky

Překlad originálního provozního návodu

IAN 340057_1910

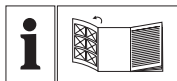

DE AT CH

Klappen Sie vor dem Lesen die Seite mit den Abbildungen aus und machen Sie sich anschließend mit allen Funktionen des Gerätes vertraut.

GB IE

Before reading, unfold the page containing the illustrations and familiarise yourself with all functions of the device.

FR BE

Avant de lire le mode d'emploi, ouvrez la page contenant les illustrations et familiarisez-vous ensuite avec toutes les fonctions de l'appareil.

NL BE

Vouw vóór het lezen de pagina met de afbeeldingen open en maak u vertrouwd met alle functies van het apparaat.

PL

Przed przeczytaniem proszę rozłożyć stronę z ilustracjami, a następnie proszę zapoznać się z wszystkimi funkcjami urządzenia.

CZ

Před čtením si otevřete stranu s obrázky a potom se seznamte se všemi funkcemi přístroje.

SK

Pred čítaním si odklopte stranu s obrázkami a potom sa oboznámte so všetkými funkciami prístroja.

DE / AT / CH	Originalbetriebsanleitung	Seite	4
GB / IE	Translation of the original instructions	Page	6
FR / BE	Traduction des instructions d'origine	Page	8
NL / BE	Vertaling van de originele gebruiksaanwijzing	Pagina	10
PL	Tłumaczenie oryginalnej instrukcji obsługi	Strona	12
CZ	Překlad originálního provozního návodu	Strana	14
SK	Preklad originálneho návodu na obsluhu	Strana	16

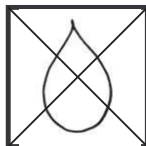
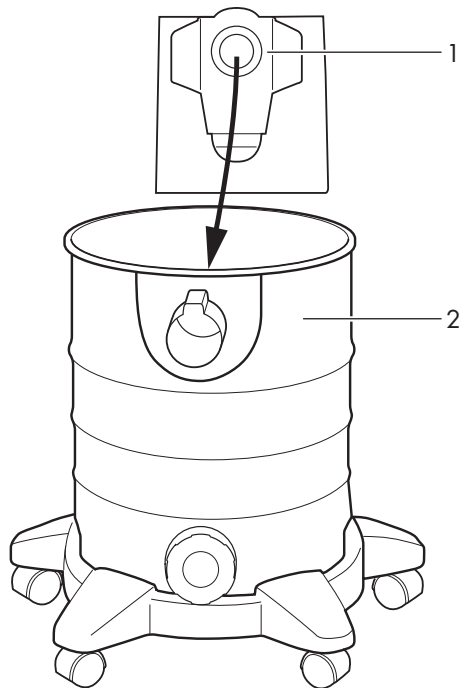
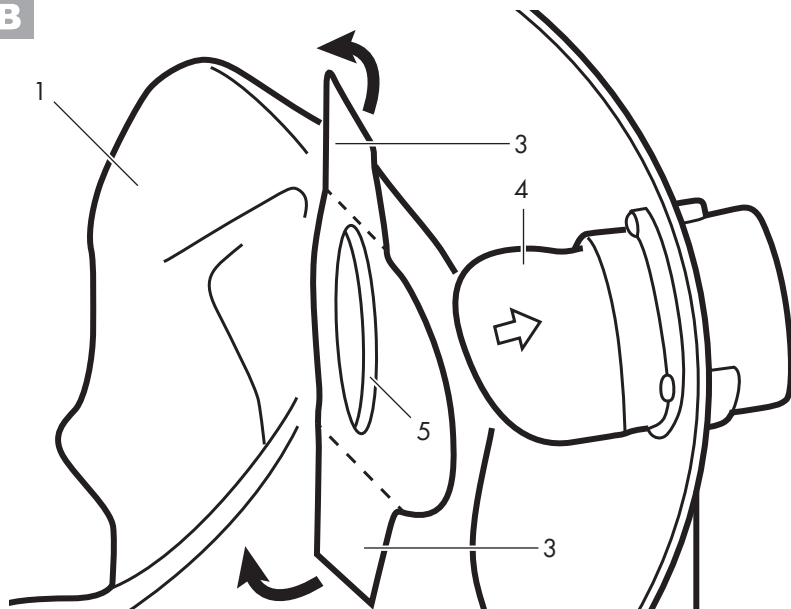
A**B**

Inhalt

Einleitung	4
Bestimmungsgemäße Verwendung	4
Allgemeine Beschreibung	4
Lieferumfang.....	4
Übersicht	4
Funktionsbeschreibung	4
Technische Daten	4
Bildzeichen	5
Filterbeutel anbringen	5
Reinigung/Wartung	5
Allgemeine Reinigungsarbeiten	5
Entsorgung/Umweltschutz	5
Zubehör	5
Service-Center	5
Importeur	5

Einleitung

 Die Betriebsanleitung ist Bestandteil dieses Produktes. Sie enthält wichtige Hinweise für Sicherheit, Gebrauch und Entsorgung. Machen Sie sich vor der Benutzung des Produktes mit allen Bedien- und Sicherheitshinweisen vertraut. Benutzen Sie das Produkt nur wie beschrieben und für die angegebenen Einsatzbereiche. Bewahren Sie die Anleitung gut auf und händigen Sie alle Unterlagen bei Weitergabe des Gerätes an Dritte mit aus.

Bestimmungsgemäße Verwendung

Das Produkt ist zum Trockensaugen vorgesehen. Das Aufsaugen von brennbaren, explosiven oder gesundheitsgefährdenden Stoffen ist verboten.
Der Hersteller haftet nicht für Schäden, die durch bestimmungswidrigen Gebrauch oder falsche Bedienung verursacht wurden.

Allgemeine Beschreibung



Die Abbildungen finden Sie auf der Ausklappseite.

Lieferumfang

Packen Sie das Gerät aus und kontrollieren Sie, ob es vollständig ist:
Entsorgen Sie das Verpackungsmaterial ordnungsgemäß.

- 10 x Filtertüte
- Betriebsanleitung

Übersicht

Gehäuse

A

- 1 Filtertüte
- 2 Saugbehälter (nicht im Lieferumfang)

B

- 3 seitliche Laschen
- 4 Einsaugstutzen des Sauganschlusses (nicht im Lieferumfang)
- 5 Dichtungsring

Funktionsbeschreibung

Die Funktionen der Bedienteile entnehmen Sie bitte den nachfolgenden Beschreibungen.

Technische Daten

FiltertütenPFT 30 A1
Volumen..... 30 l

kompatible Parkside Geräte:

- mit Saugstutzen: Ø 59-70 mm
- Abstand Behälterboden zu Saugstutzen: 21-30 cm

unter anderem: PWD 30 A1
PNTS 1400 A1, B1, C1, D1, E2, F2
PNTS 1500 A1, B2, B3, C4

Bildzeichen



Nicht zum Aufsaugen von Flüssigkeiten geeignet.



Zum Aufsaugen von trockenem Schmutz aus Haushalt, Garage und Werkstatt.

B Filterbeutel anbringen

1. Knicken Sie die seitlichen Laschen (3) am Papierfilterbeutel (1) an der Perforation.
2. Falten Sie den Papierfilterbeutel (1) komplett auf und stülpen Sie diesen über den innen liegenden Einsaugstutzen des Sauganschlusses (4).
Der Dichtungsring (5) an der Filterbeutelöffnung muss den Steg am Einsaugstutzen vollständig umschließen.

Reinigung/Wartung



Ziehen Sie den Netzstecker.
Gefahr durch elektrischen Schlag.

Allgemeine Reinigungsarbeiten

- Tauschen Sie einen vollen Papierfilterbeutel (A 1) aus (Nachbestellung siehe „Zubehör“).

Entsorgung/ Umweltschutz

Führen Sie Gerät, Zubehör und Verpackung einer umweltgerechten Wiederverwertung zu.

Zubehör

**Zubehör erhalten Sie unter
www.grizzly-service.eu**

Sollten Sie Probleme mit dem Bestellvorgang haben, verwenden Sie bitte das Kontaktformular. Bei weiteren Fragen wenden Sie sich an das „Service-Center“.

Service-Center

DE Service Deutschland
Tel.: 0800 54 35 111
E-Mail: grizzly@lidl.de
IAN 340057_1910

AT Service Österreich
Tel.: 0820 201 222
(0,15 EUR/Min.)
E-Mail: grizzly@lidl.at
IAN 340057_1910

CH Service Schweiz
Tel.: 0842 665566
(0,08 CHF/Min.,
Mobilfunk max. 0,40 CHF/Min.)
E-Mail: grizzly@lidl.ch
IAN 340057_1910

Importeur

Bitte beachten Sie, dass die folgende Anschrift keine Serviceanschrift ist. Kontaktieren Sie zunächst das oben genannte Service-Center.

Grizzly Tools GmbH & Co. KG
Stockstädter Straße 20
DE-63762 Großostheim
DEUTSCHLAND
www.grizzly-service.eu

Content

Introduction	6
Proper use	6
General description.....	6
Scope of delivery.....	6
Overview.....	6
Description of functions.....	6
Technical data.....	6
Graphical symbols	7
Attaching the filter bag	7
Cleaning/maintenance	7
General cleaning work	7
Disposal/environmental protection	7
Accessories	7
Service-Center	7
Importer	7

Introduction



The operating instructions form part of this product. They contain important information on safety, use and disposal. Before using the product, you should familiarise yourself with all operating and safety instructions. Use the product only as described and for the stated fields of application. Store the manual carefully and ensure that all documents are handed over in the event that the device is passed on to another user.

Proper use

The product is intended for dry suction. The suction of flammable, explosive or substances hazardous to health is prohibited. The manufacturer is not liable for damage caused by improper use or incorrect operation.

General description



The illustrations can be found on the fold-out page.

Scope of delivery

Unpack the device and check for completeness:

- Dispose of the packaging material properly.
 - 10 x filter bags
 - Operating instructions

Overview

Housing

- A** 1 Filter bag
- 2 Suction container (not included in the scope of delivery)



- 3 Side flaps
- 4 Suction fitting of the suction connection (not included in the scope of delivery)
- 5 Sealing ring

Description of functions

Please refer to the descriptions below for the functions of the operating elements.

Technical data

Filter bags.....PFT 30 A1
Volume 30 l

Compatible Parkside devices:

- With suction fitting: Ø 59-70 mm
- Distance of container base from suction fittings: 21-30 cm

Amongst others: PWD 30 A1

PNTS 1400 A1, B1, C1, D1, E2, F2

PNTS 1500 A1, B2, B3, C4

Graphical symbols



Not suitable for sucking up liquids.



For sucking up dry dirt from the house, garage and workshop.

B Attaching the filter bag

1. Bend the side flaps (3) on the paper filter bag (1) onto the perforation.
2. Unfold the paper filter bag (1) completely and invert it over the internal suction fitting of the suction connection (4). The sealing ring (5) on the filter bag opening must fully surround the connector on the suction fitting.

Cleaning/maintenance



Remove the mains plug.
Danger of electric shock.

General cleaning work

When full, replace the paper filter bag (**A** 1) (for reordering, see 'Accessories').

Disposal/environmental protection

The appliance, accessories and packaging should be properly recycled.

Accessories

Spare parts and accessories can be obtained at
www.grizzly-service.eu

If you have issues ordering, please use the contact form. If you have any other questions, contact the "Service-Center".

Service-Center



Service Great Britain

Tel.: 0800 404 7657
E-Mail: grizzly@lidl.co.uk
IAN 340057_1910



Service Ireland

Tel.: 1890 930 034
(0,08 EUR/Min., (peak))
(0,06 EUR/Min., (off peak))
E-Mail: grizzly@lidl.ie
IAN 340057_1910

Importer

Please note that the following address is not a service address. Please initially contact the service centre specified above.

Grizzly Tools GmbH & Co. KG

Stockstädter Straße 20
DE-63762 Großostheim
GERMANY
www.grizzly-service.eu

Sommaire

Introduction	8
Utilisation conforme	8
Description générale	8
Matériel livré	8
Aperçu	8
Description fonctionnelle	8
Caractéristiques techniques	8
Symboles	9
Placer le sachet-filtre	9
Nettoyage/Entretien.....	9
Travaux généraux de nettoyage	9
Élimination/Protection de l'environnement.....	9
Accessoires	9
Service-Center	9
Importeur	9

Introduction



La notice d'utilisation fait partie intégrante du produit. Elle contient des informations importantes sur la sécurité, l'utilisation et la mise au rebut. Avant l'utilisation du produit, familiarisez-vous avec toutes les consignes d'utilisation et de sécurité. Utilisez le produit uniquement de la façon décrite et pour les domaines d'applications indiqués. Veillez à bien conserver la notice et à délivrer l'ensemble de la documentation lors d'une cession de l'appareil à des tierces personnes.

Utilisation conforme

Le produit est destiné à l'aspiration à sec. L'aspiration de substances inflammables, explosives ou nocives pour la santé est interdite.

Le fabricant ne peut être tenu pour responsable des dommages causés par une utilisation inappropriée ou par une manipulation incorrecte.

Description générale



Vous trouverez les représentations sur le volet rabattable.

Matériel livré

Déballiez l'appareil et contrôlez s'il est au complet :

Éliminez correctement les matériaux d'emballage.

- 10 x sacs-filtres
- Notice d'utilisation

Aperçu



Boîtier

- 1 Sac-filtre
- 2 Cuve d'aspiration (non fourni)



- 3 Languettes latérales
- 4 Embout d'aspiration du raccord d'aspiration (non fourni)
- 5 Joint d'étanchéité

Description fonctionnelle

Pour savoir quelles fonctions remplissent les organes, veuillez vous reporter aux descriptions suivantes.

Caractéristiques techniques

Sacs pour aspirateursPFT 30 A1
Capacité..... 30 l

Appareils Parkside compatibles :

- avec embout d'aspiration : Ø 59-70 mm
- Distance fond de la cuve - embouts d'aspiration : 21-30 cm

entre autres : PWD 30 A1

PNTS 1400 A1, B1, C1, D1, E2, F2

PNTS 1500 A1, B2, B3, C4

Symboles



Ce filtre ne convient pas à l'aspiration de liquides.



Pour aspirer les souillures sèches à la maison, au garage et à l'atelier.

B Placer le sachet-filtre

1. Cliquez, sur la perforation, les languettes latérales (3) sur le sachet-filtre en papier (1).
2. Dépliez entièrement le sac filtrant en papier (1) et placez-le sur les embouts d'aspiration du raccord d'aspiration qui se trouvent à l'intérieur (4).
Le joint d'étanchéité (5) sur l'ouverture du sachet-filtre doit enfermer complètement la bride sur l'embout d'aspiration.

Nettoyage/Entretien



Débranchez la fiche secteur.
Risque d'électrocution.

Travaux généraux de nettoyage

Remplacez un sachet-filtre en papier (A 1) complet (réapprovisionnement voir « Accessoires »).

Élimination/Protection de l'environnement

Introduisez l'appareil, les accessoires et l'emballage dans un circuit de recyclage respectueux de l'environnement.

Accessoires

Vous obtiendrez des pièces de rechange et des accessoires à l'adresse www.grizzly-service.eu

Si vous avez des problèmes lors du passage de la commande, merci d'utiliser le formulaire de contact. Pour toute autre question, adressez-vous au "Service-Center".

Service-Center



Service France

Tel.: 0800 919270
E-Mail: grizzly@lidl.fr
IAN 340057_1910



Service Belgique

Tel.: 070 270 171
(0,15 EUR/Min.)
E-Mail: grizzly@lidl.be
IAN 340057_1910

Importeur

Veillez noter que l'adresse suivante n'est pas une adresse de service après-vente. Contactez d'abord le service après-vente cité plus haut.

Grizzly Tools GmbH & Co. KG

Stockstädter Straße 20
63762 Großostheim
ALLEMAGNE
www.grizzly-service.eu

Inhoud

Inleiding	10
Reglementair gebruik	10
Algemene beschrijving	10
Inhoud van het pakket	10
Overzicht	10
Functiebeschrijving	10
Technische gegevens	10
Pictogrammen	11
Filterzak aanbrengen	11
Reiniging/onderhoud	11
Algemene reiniging	11
Afval/milieubescherming	11
Accessoires	11
Service-Center	11
Importeur	11

Inleiding

 Deze bedieningshandleiding maakt deel uit van het product. Ze bevat belangrijke instructies over de veiligheid, het gebruik en de afvoer van het product. Zorg ervoor dat u vertrouwd bent met alle bedienings- en veiligheidsinstructies voordat u het product gebruikt. Gebruik het product alleen zoals beschreven en alleen voor de vermelde toepassingen. Bewaar de handleiding zorgvuldig en geef alle documentatie mee wanneer u het apparaat aan derden doorgeeft.

Reglementair gebruik

Dit product is bedoeld voor het droog stofzuigen. Het opzuigen van brandbare, ontplofbare of andere voor de gezondheid schadelijke producten, is verboden. De fabrikant is niet aansprakelijk voor schade die voortvloeit uit oneigenlijk gebruik of een foute bediening.

Algemene beschrijving



De afbeeldingen bevinden zich op de uitklappagina.

Inhoud van het pakket

Pak het apparaat uit en controleer of het volledig is.

Voer het verpakkingsmateriaal af zoals reglementair voorgeschreven.

- 10 x filterzakken
- Bedieningshandleiding

Overzicht

Behuizing

A

- 1 Filterzak
- 2 Stofbak (niet meegeleverd)

B

- 3 Laterale vleugels
- 4 Zuigmond van de zuigaansluiting (niet meegeleverd)
- 5 Dichtingsring

Functiebeschrijving

De functie van de verschillende bedieningsonderdelen is hieronder beschreven.

Technische gegevens

Filterzakken.....PFT 30 A1
Volume 30 l

compatibele Parkside-apparaten:

- met zuigmond: Ø 59-70 mm
- Afstand bodem van stofbak tot zuigmond: 21-30 cm

onder andere: PWD 30 A1

PNTS 1400 A1, B1, C1, D1, E2, F2

PNTS 1500 A1, B2, B3, C4

Pictogrammen



Niet geschikt voor het opzuigen van vloeistoffen.



Voor het opzuigen van droog vuil in woningen, garages en werkplaatsen.

B Filterzak aanbrengen

1. Buig de laterale vleugels (3) van de papieren filterzak (1) om aan de perforatie.
2. Vouw de papieren filterzak (1) volledig open en steek hem over de interne zuigmond van de zuigaansluiting (4). De dichtingsring (5) van de opening van de filterzak moet volledig rond de boord van de zuigmond zitten.

Reiniging/onderhoud



Haal de stekker uit het wandstopcontact. Gevaar door elektrische schok.

Algemene reiniging

Vervang de papieren filterzak (**A** 1) wanneer hij vol is (om filterzakken te bestellen, zie "Accessoires").

Afval/ milieubescherming

Voer afgedankte apparaten, toebehoren en verpakkingsmaterialen op milieuvriendelijke manier af.

Accessoires

Reserveonderdelen en accessoires verkrijgt u op www.grizzlyl-service.eu

Ondervindt u problemen bij het orderproces, gebruik dan het contactformulier. Bij andere vragen neemt u contact op met het "Service-Center".

Service-Center



Service Nederland

Tel.: 0900 0400223
(0,10 EUR/Min.)
E-Mail: grizzly@lidl.nl
IAN 340057_1910



Service België

Tel.: 070 270 171
(0,15 EUR/Min.)
E-Mail: grizzly@lidl.be
IAN 340057_1910

Importeur

Gelieve in acht te nemen dat het volgende adres geen serviceadres is. Contacteer in eerste instantie het hoger vermelde servicecenter.

Grizzly Tools GmbH & Co. KG

Stockstädter Straße 20
63762 Großostheim
DUITSLAND
www.grizzlyl-service.eu

Spis treści

Wstęp	4
Przeznaczenie	4
Opis ogólny	4
Zawartość opakowania	4
Przegląd	4
Opis działania	4
Dane techniczne	4
Symbol	5
Zakładanie worka filtracyjnego	5
Czyszczenie/Konserwacja	5
Ogólne czyszczenie prace	5
Usuwanie i ochrona środowiska ..	5
Akcesoria	5
Service-Center	5
Importer	5

Wstęp

 Instrukcja obsługi jest częścią składową produktu. Zawiera ona ważne wskazówki dotyczące bezpieczeństwa, eksploatacji i utylizacji. Przed rozpoczęciem użytkowania produktu należy się zapoznać ze wszystkimi wskazówkami dotyczącymi obsługi i bezpieczeństwa. Produkt należy użytkować tylko zgodnie z opisem i podanym przeznaczeniem. Instrukcję należy przechowywać starannie, a w przypadku przekazania produktu osobom trzecim należy dostarczyć nabywcy kompletną dokumentację.

Przeznaczenie

Produkt jest przeznaczony do odkurzania na sucho. Zabronione jest zasysanie substancji łatwopalnych, wybuchowych lub szkodliwych dla zdrowia.

Producent nie odpowiada za szkody wywołane niezgodnym z przeznaczeniem stosowaniem lub nieprawidłową obsługą urządzenia.

Opis ogólny



Ilustracje znajdują się na okładce przednie.

Zawartość opakowania

Rozpakuj urządzenie i sprawdź, czy jest ono kompletne:

Prawidłowo posegreguj i usuń materiały opakowania.

- 10 x Worek filtracyjny
- Instrukcja obsługi

Przegląd



Obudowa

- 1 Worek filtracyjny
- 2 Zbiornik ssący (brak w wyposażeniu)



- 3 Wypustki boczne
- 4 Króciec przyłącza ssawnego (brak w wyposażeniu)
- 5 Pierścień uszczelniający

Opis działania

Funkcje elementów urządzenia są podane w poniższym opisie.

Dane techniczne

Worek filtracyjnyPFT 30 A1
Pojemność..... 30 l

kompatybilne urządzenia marki Parkside:

- z króćcem ssawnym: Ø 59-70 mm
- Ostęp dna zbiornika od króćca ssawnego: 21-30 cm

między innymi:

PNTS 1400 A1, B1, C1, D1, E2, F2

PNTS 1500 A1, B2, B3, C4

Symbol



Nie nadaje się do zasysania cieczy.



Do odsysania suchych zanieczyszczeń w domu, garażu i warsztacie.

B Zakładanie worka filtracyjnego

1. Zegnij boczne wypustki (3) na papierowym worku filtracyjnym (1) w miejscu perforacji.
2. Rozwiń całkowicie papierowy worek filtracyjny (1) i załóż go na znajdujący się wewnątrz króciec przyłącza ssawnego (4).
Pierścień uszczelniający (5) na otworze worka filtracyjnego musi całkowicie objąć szyjkę króćca ssawnego.

Czyszczenie/ Konserwacja



Wyjmij wtyczkę urządzenia z gniazdka. Niebezpieczeństwo porażenia prądem elektrycznym.

Ogólne czyszczenie prace

- Wymieniaj pełny worek filtracyjny (A 1) (zamówienia patrz „Akcesoria”).

Usuwanie i ochrona środowiska

Przekaż urządzenie, jego akcesoria i opakowanie do zgodnej z przepisami o ochronie środowiska naturalnego utylizacji.

Akcesoria

Części zamienne i akcesoria można zakupić na www.grizzly-service.eu

W przypadku problemów z zamawianiem należy skorzystać z formularza kontaktowego. W razie kolejnych pytań należy zwracać się do „Service-Center”.

Service-Center



Serwis Polska

Tel.: 22 397 4996

E-Mail: grizzly@lidl.pl

IAN 311039_1904

Importer

Prosimy mieć na uwadze, że poniższy adres nie jest adresem serwisu. Prosimy o kontakt z wymienionym wyżej centrum serwisowym.

Grizzly Tools GmbH & Co. KG

Stockstädter Straße 20

DE-63762 Großostheim

NIEMCY

www.grizzly-service.eu

Obsah

Úvod	14
Použití dle určení	14
Obecný popis	14
Rozsah dodávky	14
Přehled	14
Popis funkce	14
Technické údaje	14
Piktogramy	15
Vložení filtračního sáčku	15
Čištění/údržba	15
Obecné čisticí práce	15
Likvidace/ochrana životního prostředí	15
Příslušenství	15
Service-Center	15
Dovozce	15

Úvod

 Návod k obsluze je součástí tohoto výrobku. Obsahuje důležité pokyny pro bezpečnost, použití a likvidaci. Před použitím výrobku se seznamte se všemi provozními a bezpečnostními pokyny. Používejte výrobek pouze tak, jak je popsáno a pro určené oblasti použití. Návod dobře uskladněte na vhodném místě a při předání přístroje třetím osobám jim odevzdejte také veškeré podklady.

Použití dle určení

Výrobek je určen k suchému vysávání. Nasávání hořlavých, výbušných nebo nebezpečných látek je zakázáno. Výrobce neručí za škody způsobené nesprávným použitím nebo nesprávnou obsluhou.

Obecný popis



Ilustrace nejdůležitějších funkčních dílů naleznete na výkopné stránce.

Rozsah dodávky

Vybalte přístroj a zkontrolujte, zda je kompletní.

Obalový materiál zlikvidujte správně dle předpisů.

- 10 x filtrační sáček
- návod k obsluze

Přehled



Kryt

- 1 filtrační sáček
- 2 sací nádoba (není součástí rozsahu dodávky)



- 3 boční jazyčky
- 4 nasávací hrdlo sací přípojky (není součástí rozsahu dodávky)
- 5 těsnicí kroužek

Popis funkce

Funkce ovládacích prvků naleznete v následujících popisech.

Technické údaje

Filtrační sáčky.....PFT 30 A1
Objem..... 30 l

Kompatibilní přístroje Parkside:

- s nasávacím hrdlem: Ø 59-70 mm
- Vzdálenost mezi dnem nádoby a nasávacím hrdlem: 21-30 cm

mimo jiné: PWD 30 A1

PNTS 1400 A1, B1, C1, D1, E2, F2

PNTS 1500 A1, B2, B3, C4

Piktogramy



Není vhodné k nasávání tekutin.



K nasávání suchých nečistot v domácnosti, garáži a dílně.

B Vložení filtračního sáčku

1. Ohněte boční jazýčky (3) na papírovém filtračním sáčku (1) na perforaci.
2. Kompletně rozložte papírový filtrační sáček (1) a přehřte jej přes vnitřní nasávací hrdlo sací přípojky (4). Těsnicí kroužek (5) na otvoru filtračního sáčku musí zcela obklopit příčku na nasávacím hrdle.

Čištění/údržba



Vytáhněte síťovou zástrčku. Nebezpečí úrazu elektrickým proudem.

Obecné čisticí práce

Vyměňte plný papírový filtrační sáček (A 1) (doobjednání viz „Náhradní díly/příslušenství“).

Likvidace/ochrana životního prostředí

Zařízení, příslušenství a balení zneškodněte ekologickou recyklací.

Příslušenství

**Náhradní díly a příslušenství
obdržíte na stránkách
www.grizzly-service.eu**

Pokud máte problémy při objednávání, použijte prosím kontaktní formulář.

V případě jakýchkoliv dalších dotazů se obraťte na servisní středisko / „Service-Center“.

Service-Center



Servis Česko

Tel.: 800143873

E-Mail: grizzly@lidl.cz

IAN 340057_1910

Dovozce

Prosím, respektujte, že následující adresa není adresou servisu. Nejdříve kontaktujte shora uvedené servisní středisko.

Grizzly Tools GmbH & Co. KG

Stockstädter Straße 20
DE-63762 Großostheim
NĚMECKO
www.grizzly-service.eu

Obsah

Úvod.....	16
Používanie podľa určenia	16
Všeobecný opis	16
Rozsah dodávky	16
Prehľad	16
Popis funkcie	16
Technické údaje.....	16
Znaky.....	17
Upevnenie filtračného vrečka	17
Čistenie/údržba	17
Bežné čistiace práce	17
Likvidácia/ochrana životného	17
Príslušenstvo.....	17
Service-Center	17
Dovozca.....	17

Úvod

 Návod na používanie je súčasťou tohto výrobku. Obsahuje dôležité pokyny pre bezpečnosť, používanie a likvidáciu. Pred použitím výrobku sa oboznámte so všetkými obslužnými a bezpečnostnými pokynmi. Výrobok používajte iba ako je opísané a na uvedené oblasti použitia. Návod si dobre uschovajte a pri odovzdávaní prístroja tretej osobe dodajte tiež všetky podklady.

Používanie podľa určenia

Prístroj je určený na suché vysávanie. Vysávanie horľavých, výbušných alebo zdravie ohrozujúcich látok je zakázané. Výrobca neručí za škody, ktoré vzniknú iným používaním než podľa určenia alebo nesprávnou obsluhou.

Všeobecný opis



Obrázky nájdete na výklopnej strane.

Rozsah dodávky

Vybalte prístroj a skontrolujte, či je kompletný:

- Obalový materiál riadne zlikvidujte.
- 10 x filtračné vrečko
- Návod na používanie

Prehľad



Teleso

- 1 Filtračné vrečko
- 2 Nasávací nádob (nie je súčasťou dodávky)



- 3 Bočné spony
- 4 Nasávacie hrdlo nasávacej hadice (nie je súčasťou dodávky)
- 5 Tesniaci krúžok

Popis funkcie

Funkcie prvkov obsluhy nájdete v nasledujúcich opisoch.

Technické údaje

Filtračné vrečko.....PFT 30 A1
Objem..... 30 l

kompatibilné prístroje Parkside:

- so sacou trubicou: Ø 59 – 70 mm
- vzdialenosť dna nádoby k sacej trubici: 21 – 30 cm

okrem iného: PWD 30 A1

PNTS 1400 A1, B1, C1, D1, E2, F2

PNTS 1500 A1, B2, B3, C4

Znaky



Filter nie je vhodný na vysávanie kvapalín.



Na vysávanie suchých nečistôt z domácnosti, garáže a dielne.

B

Upevnenie filtračného vrečka

1. Zalomte bočné spony (3) na papierovom filtračnom vrečku (1) na perforácii.
2. Úplne rozložte papierové filtračné vrečko (1) a založte ho cez vnútorné nasávacie hrdlo nasávacej hadice (4). Tesniaci krúžok (5) na otvore filtračného vrečka musí úplne obklopovať vložku na nasávacom hrdle.

Čistenie/údržba



Vytiahnite sieťovú zástrčku.
Nebezpečenstvo úrazu elektrickým prúdom.

Bežné čistiace práce

- Plné papierové filtračné vrečko (**A** 1) vymeňte (doobjednanie pozri „Náhradné diely/príslušenstvo“).

Likvidácia/ochrana životného

Zariadenie, príslušenstvo a balenie prineste na ekologické zhodnotenie.

Príslušenstvo

Náhradné diely a príslušenstvo nájdete na strane
www.grizzly-service.eu

Ak by sa mali vyskytnúť problémy s procesom objednávky, použite, prosím, kontaktný formulár. Pri ďalších otázkach sa obráťte na „Service-Center“.

Service-Center



Servis Slovensko

Tel.: 0850 232001

E-Mail: grizzly@lidl.sk

IAN 340057_1910

Dovozca

Nasledujúca adresa nie je adresa servisu. Najskôr kontaktujte hore uvedené servisné centrum.

Grizzly Tools GmbH & Co. KG

Stockstädter Straße 20
DE-63762 Großostheim
NEMECKO
www.grizzly-service.eu

GRIZZLY TOOLS GMBH & CO. KG

Stockstädter Straße 20
DE-63762 Großostheim
GERMANY

Stand der Informationen · Last Information
Update · Version des informations ·
Stand van de informatie · Stan informacii ·
Stav informací · Stav informácií: 01/2020
Ident.-No.: 30331041012020-8

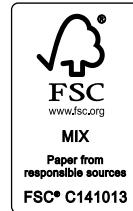

IAN 340057_1910



8 