



TOASTER STE 950 D1 TOASTER STE 950 D1 GRILLE-PAIN STE 950 D1

DE AT

TOASTER

Bedienungsanleitung und Sicherheitshinweise

FR BE

GRILLE-PAIN

Mode d'emploi et consignes de sécurité

PL

TOSTER

Instrukcja montażu i wskazówki bezpieczeństwa

SK

HRIANKOVAČ

Návod na používanie a bezpečnostné pokyny

DK

BRØDRISTER

Brøjeningsvejledning og sikkerhedsanvisninger

GB IE

TOASTER

Operating instructions and safety instructions

NL BE

BROODROOSTER

Handleiding en veiligheidsaanwijzingen

CZ

TOPINKOVAČ

Návod k obsluze a bezpečnostní pokyny

ES

TOSTADOR

Manual de instrucciones e indicaciones de seguridad

TARGA GMBH
Coesterweg 45
59494 Soest
GERMANY

Stand der Informationen - Last Information Update
Version des informations - Datum nieuwste versie
Ostatnia aktualizacja - Aktualizacje na základě nejnovějších informací
Aktualizácia na základe najnovších informácií - Última actualización del contenido
Seneste informationsopdatering:
06 / 2021 - Ident.-No.: STE 950 D1 062021-1

IAN 379825_2101

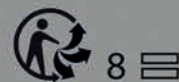

IAN 379825_2101

DE BE NL
PL CZ SK

A

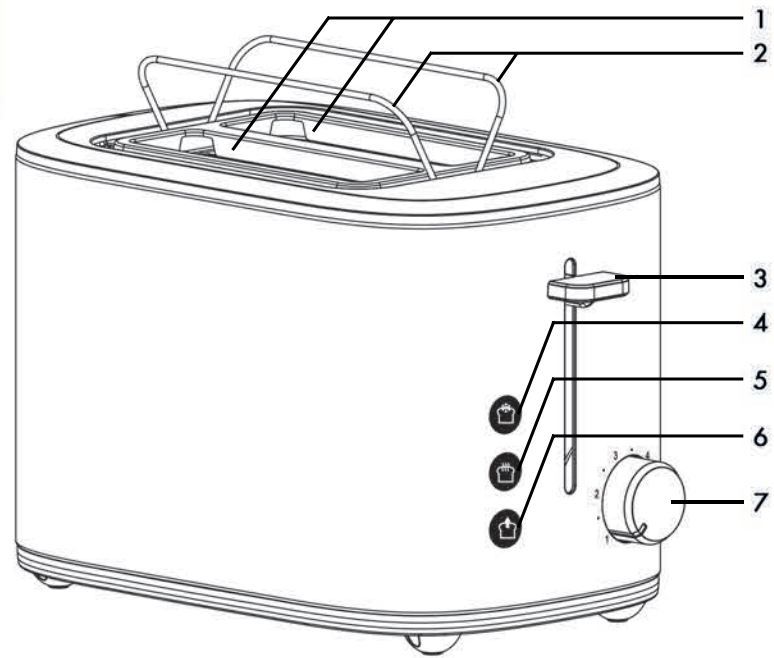

B

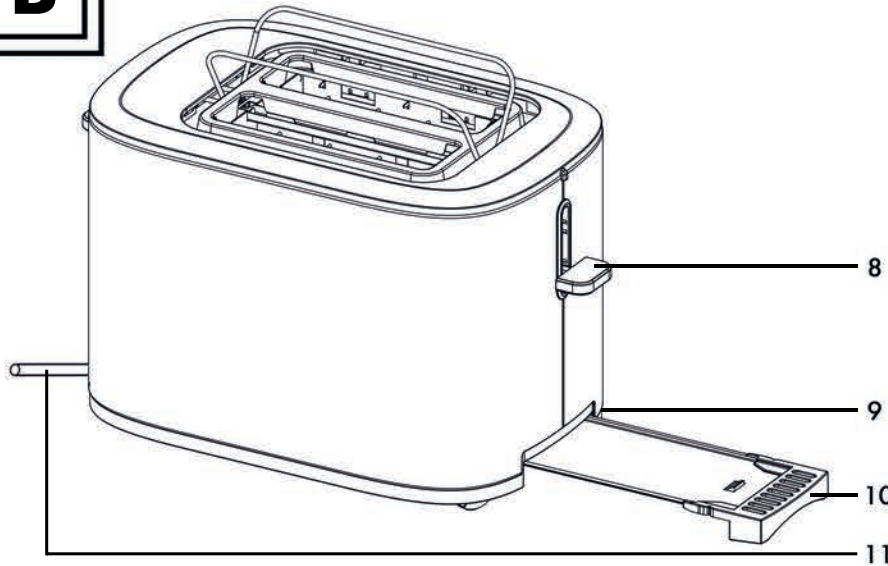

| | |
|-------------------------|------------|
| Deutsch..... | 2 |
| English..... | 18 |
| Français..... | 32 |
| Nederlands | 52 |
| Polski | 68 |
| Česky | 85 |
| Slovenčina..... | 100 |
| Español..... | 115 |
| Dansk..... | 130 |

Inhaltsverzeichnis

| | |
|--|-----------|
| 1. Bestimmungsgemäße Verwendung | 3 |
| 2. Lieferumfang | 3 |
| 3. Technische Daten | 4 |
| 4. Sicherheitshinweise | 4 |
| 5. Urheberrecht | 9 |
| 6. Vor der Inbetriebnahme | 9 |
| 7. Inbetriebnahme | 9 |
| 7.1 Erstinbetriebnahme..... | 10 |
| 7.2 Toasten..... | 10 |
| 7.3 Brötchenaufsatz verwenden | 11 |
| 8. Wartung/Reinigung..... | 12 |
| 8.1 Wartung..... | 12 |
| 8.2 Reinigung..... | 13 |
| 9. Lagerung bei Nichtbenutzung..... | 13 |
| 10. Fehlerbehebung | 14 |
| 11. Umwelthinweise und Entsorgungsangaben..... | 14 |
| 12. Lebensmittelechtheit | 15 |
| 13. Konformitätsvermerke | 15 |
| 14. Hinweise zu Garantie und Serviceabwicklung..... | 16 |

Herzlichen Glückwunsch!

Mit dem Kauf des SilverCrest STE 950 D1 Toasters, nachfolgend als Toaster bezeichnet, haben Sie sich für ein hochwertiges Produkt entschieden.

Machen Sie sich vor der ersten Inbetriebnahme mit dem Toaster vertraut und lesen Sie diese Bedienungsanleitung aufmerksam durch. Beachten Sie vor allem die Sicherheitshinweise und benutzen Sie den Toaster nur, wie in dieser Bedienungsanleitung beschrieben und für die angegebenen Einsatzbereiche.

Bewahren Sie diese Bedienungsanleitung gut auf. Händigen Sie alle Unterlagen bei Weitergabe des Toasters an Dritte ebenfalls mit aus.

1. Bestimmungsgemäße Verwendung



Dieser Toaster dient ausschließlich zum Rösten von Toast, Brotscheiben, Brötchen bzw. Backwaren. Der Toaster ist nicht für den Betrieb in einem Unternehmen bzw. den gewerblichen Einsatz vorgesehen. Verwenden Sie den Toaster ausschließlich für den privaten Gebrauch, jede andere Verwendung ist nicht bestimmungsgemäß. Außerdem darf der Toaster nicht außerhalb von geschlossenen Räumen und in tropischen Klimaregionen genutzt werden. Dieser Toaster erfüllt alle, im Zusammenhang mit der CE-Konformität, relevanten Normen und Standards. Bei einer nicht mit dem Hersteller abgestimmten Änderung des Toasters ist die Einhaltung dieser Normen nicht mehr gewährleistet. Aus hieraus resultierenden Schäden oder Störungen ist jegliche Haftung seitens des Herstellers ausgeschlossen.

Bitte beachten Sie die Landesvorschriften bzw. Gesetze des jeweiligen Einsatzlandes.

2. Lieferumfang

- Toaster
- Diese Bedienungsanleitung

Diese Bedienungsanleitung ist mit einem ausklappbaren Umschlag versehen. Auf der Innenseite des Umschlags ist der Toaster mit einer Bezifferung abgebildet. Die Ziffern haben folgende Bedeutung:

- 1 Toast-Schächte
- 2 Brötchenaufsatz
- 3 Starthebel
- 4 Auftauen-Taste 
- 5 Aufwärmen-Taste 
- 6 Stopp-Taste 
- 7 Bräunungsregler
- 8 Brötchenaufsatz-Hebel
- 9 Kabelaufwicklung (Unterseite)
- 10 Krümelschublade
- 11 Netzkabel

3. Technische Daten

| | |
|-------------------------|---------------------------|
| Modell | STE 950 D1 |
| Spannungsversorgung | 220-240 V~, 50/60 Hz |
| Leistungsaufnahme | 820-980 W |
| Abmessungen (B x H x T) | ca. 16,7 x 18,3 x 30,5 cm |
| Gewicht | ca. 1,2 kg |

Änderungen der technischen Daten sowie des Designs können ohne Ankündigung erfolgen.

4. Sicherheitshinweise

Vor der ersten Verwendung des Toasters lesen Sie die folgenden Anweisungen genau durch und beachten Sie alle Warnhinweise, selbst wenn Ihnen der Umgang mit elektronischen Geräten vertraut ist. Bewahren Sie diese Bedienungsanleitung sorgfältig als zukünftige Referenz auf. Wenn Sie den Toaster verkaufen oder weitergeben, händigen Sie unbedingt auch diese Bedienungsanleitung aus. Sie ist Bestandteil des Produktes.



GEFAHR! Dieses Symbol, mit dem Hinweis „Gefahr“, kennzeichnet eine drohende gefährliche Situation, die, wenn Sie nicht verhindert wird, zu schweren Verletzungen oder sogar zum Tod führen kann.



WARNUNG! Dieses Symbol, mit dem Hinweis „Warnung“, kennzeichnet wichtige Hinweise für den sicheren Betrieb des Gerätes und zum Schutz des Anwenders.



GEFAHR! Achtung, heiße Oberflächen! Dieses Symbol warnt vor Verletzungen/Verbrennungen im Zusammenhang mit heißen Oberflächen des Toasters.



Dieses Symbol kennzeichnet weitere informative Hinweise zum Thema.

Betriebsumgebung



Der Toaster ist nur für den Betrieb in trockenen Innenräumen geeignet.

Dieser Toaster ist nicht für den Betrieb in Räumen mit hoher Temperatur oder Luftfeuchtigkeit (z. B. Badezimmer) oder übermäßigem Staubaufkommen ausgelegt.

⚠ GEFAHR! Der Toaster ist nicht dazu bestimmt, mit einer externen Zeitschaltuhr oder einem separaten Fernwirksystem betrieben zu werden. Lassen Sie den eingeschalteten Toaster nicht unbeaufsichtigt. Es besteht Brandgefahr!

⚠ GEFAHR! Dieser Toaster kann von Kindern ab 8 Jahren und darüber sowie von Personen mit verringerten physischen, sensorischen oder mentalen Fähigkeiten oder Mangel an Erfahrung und Wissen benutzt werden, wenn sie beaufsichtigt oder bezüglich des sicheren Gebrauchs des Gerätes unterwiesen wurden und die daraus resultierenden Gefahren verstehen. Kinder dürfen nicht mit dem Toaster spielen.

Reinigung und Benutzerwartung dürfen nicht durch Kinder durchgeführt werden, es sei denn sie sind älter als 8 Jahre und beaufsichtigt. Halten Sie auch die Verpackungsfolien von Kindern fern. Es besteht Erstickungsgefahr.

Kinder jünger als 8 Jahre sind vom Toaster und dem Netzkabel fernzuhalten.

⚠ GEFAHR! Falls Sie Rauchentwicklung, ungewöhnliche Geräusche oder Gerüche feststellen, schalten Sie den Toaster sofort aus und ziehen Sie den Netzstecker aus der Netzsteckdose. In diesen Fällen darf der Toaster nicht weiterverwendet werden, bevor eine Überprüfung durch einen Fachmann durchgeführt wurde. Atmen Sie keinesfalls Rauch aus einem möglichen Gerätebrand ein. Sollten Sie dennoch Rauch eingeatmet haben, suchen Sie einen Arzt auf. Das Einatmen von Rauch kann gesundheitsschädlich sein.

⚠ GEFAHR! Fassen Sie das Netzkabel und den Toaster nie mit nassen Händen an, es besteht Stromschlaggefahr!

⚠ GEFAHR! Schließen Sie den Toaster nur an eine immer leicht zugängliche Netzsteckdose an. Betreiben Sie den Toaster ausschließlich mit der auf dem Typenschild angegebenen Spannung! Das Typenschild befindet sich an der Unterseite des Toasters. Es ist keine Aktion seitens der Benutzer erforderlich, um das Produkt zwischen 50 und 60 Hz umzustellen. Das Produkt passt sich sowohl für 50 als auch für 60 Hz an.

⚠ GEFAHR! Stromschlaggefahr! Nicht mit Fingern oder metallischen Gegenständen (z. B. Gabel, Messer o. ä.) in die

Toast-Schächte hineinlangen, da die Heizelemente spannungsführend sind.

- ⚠ **GEFAHR!** Der Toaster darf im Betrieb nicht abgedeckt werden. Es besteht Brandgefahr!
- ⚠ **GEFAHR!** Stellen Sie den Toaster immer auf einem ebenen, wärmebeständigen Untergrund und nicht in der Nähe von Wärmequellen und brennbaren Materialien, Flüssigkeiten oder Gasen auf. Lassen Sie mindestens 15 cm Abstand zu Wänden, sonst besteht Brandgefahr!
- ⚠ **GEFAHR!** Der Toaster darf nicht beschädigt werden, um Gefährdungen zu vermeiden.
- ⚠ **GEFAHR!** Achten Sie darauf, dass keine offenen Brandquellen (z. B. brennende Kerzen) auf oder neben dem Toaster stehen. Es besteht Brandgefahr!
- ⚠ **GEFAHR!** Betreiben Sie den Toaster nicht unbeaufsichtigt. Schalten Sie den Toaster immer aus, wenn Sie diesen nicht benutzen und ziehen Sie den Netzstecker aus der Netzsteckdose. Stellen Sie den Toaster erst weg, wenn er vollständig abgekühlt ist. Es besteht Brandgefahr!
- ⚠ **GEFAHR!** Achtung: Brandgefahr! Brot kann brennen. Deshalb den Toaster nie in der Nähe oder unterhalb von brennbaren Materialien wie Gardinen verwenden. Halten Sie einen Abstand von mindestens 50 cm rund um das Gerät zu entzündlichen und brennbaren Materialien ein.

 **GEFAHR!** Verbrennungsgefahr, wenn nicht Standard-Toastbrot verwendet wird. Aufgrund der kleineren Größe oder Form besteht die Gefahr, beim Herausnehmen des getoasteten Toastbrotes bzw. Brotes, heiße Teile zu berühren.

 **WARNUNG!** Der Toaster darf keinen direkten Wärmequellen (z. B. Heizungen) oder keinem direkten Sonnenlicht oder starkem Kunstlicht ausgesetzt werden. Vermeiden Sie auch den Kontakt mit Spritz- und Tropfwasser und aggressiven Flüssigkeiten. Betreiben Sie den Toaster nicht in der Nähe von Wasser. Der Toaster darf insbesondere niemals untergetaucht werden (stellen Sie keine mit Flüssigkeiten gefüllten Gegenstände, z. B. Vasen oder Getränke, auf den Toaster). Achten Sie weiterhin darauf, dass der Toaster keinen übermäßigen Erschütterungen und Vibrationen ausgesetzt wird. Außerdem dürfen keine Fremdkörper eindringen. Andernfalls könnte der Toaster beschädigt werden.

Netzkabel

 **GEFAHR!** Fassen Sie das Netzkabel immer am Netzstecker an und ziehen Sie nicht am Netzkabel selbst.

 **GEFAHR!** Achten Sie darauf, dass das Netzkabel keine heißen Flächen des Toasters berührt.

 **GEFAHR!** Verwenden Sie keine Adapterstecker oder Verlängerungskabel, die nicht den geltenden Sicherheitsnormen entsprechen und nehmen Sie auch keine Eingriffe an

dem Netzkabel vor! Wenn das Netzkabel beschädigt ist, muss es durch den Hersteller oder seinen Kundendienst oder eine ähnlich qualifizierte Person ersetzt werden, um Gefährdungen zu vermeiden.

⚠️ WARNUNG! Stellen Sie weder den Toaster noch Möbelstücke oder andere schwere Gegenstände auf das Netzkabel und achten Sie darauf, dass dieses nicht geknickt wird.

⚠️ WARNUNG! Machen Sie niemals einen Knoten in das Netzkabel und binden Sie es nicht mit anderen Kabeln zusammen. Das Netzkabel sollte so gelegt werden, dass niemand darauf tritt oder behindert wird.

5. Urheberrecht

Alle Inhalte dieser Bedienungsanleitung unterliegen dem Urheberrecht und werden dem Leser ausschließlich als Informationsquelle bereitgestellt. Jegliches Kopieren oder Vervielfältigen von Daten und Informationen ist ohne ausdrückliche und schriftliche Genehmigung durch den Autor verboten. Dies betrifft auch die gewerbliche Nutzung der Inhalte und Daten. Text und Abbildungen entsprechen dem technischen Stand bei Drucklegung. Änderungen vorbehalten.

6. Vor der Inbetriebnahme

Entnehmen Sie den Toaster aus der Verpackung. Entfernen Sie alle Verpackungsmaterialien und überprüfen Sie, ob alle Teile vollständig und unbeschädigt sind. Im Falle einer unvollständigen oder beschädigten Lieferung wenden Sie sich bitte an den Hersteller.

7. Inbetriebnahme

⚠️ GEFAHR! Stellen Sie den Toaster auf eine ebene, wärmebeständige Oberfläche. Legen Sie bei einer

empfindlichen Oberfläche eine hitzebeständige Platte unter den Toaster.





 **GEFAHR!** Verbrennungsgefahr! Im Betrieb kann die Temperatur der berührbaren Flächen sehr hoch sein. Fassen Sie nur die Bedienelemente des Toasters an.



 **GEFAHR!** Verbrennungsgefahr, wenn nicht Standard-Toastbrot verwendet wird. Aufgrund der kleineren Größe oder Form besteht die Gefahr, beim Herausnehmen des getoasteten Toastbrotes bzw. Brotes, heiße Teile zu berühren.

7.1 Erstinbetriebnahme

- Stecken Sie den Netzstecker in eine immer leicht zugängliche Netzsteckdose.
- Stellen Sie den Bräunungsregler (7) auf die Einstellung „6“ (höchste Stufe).
- Betreiben Sie den Toaster dreimal ohne Toast. Drücken Sie dazu den Starthebel (3) nach unten. Die Kontrollleuchte in der Stopp-Taste (6) leuchtet während des Betriebes. Bei der ersten Inbetriebnahme kann es kurzzeitig zu Geruchsentwicklung bzw. leichter Rauchentwicklung kommen. Dies ist normal und völlig unbedenklich. Sorgen Sie durch ein geöffnetes Fenster für ausreichende Belüftung.

7.2 Toasten

-  Bitte beachten Sie, dass unterschiedliche Brotsorten, die Dicke und Feuchte der Brotscheiben den Bräunungsgrad beeinflussen. Bewahren Sie Ihr Brot am besten in der Verpackung auf. Normales Toastbrot kann bei einem zu hoch eingestellten Bräunungsgrad verbrennen. Wählen Sie möglichst zunächst einen niedrigeren Bräunungsgrad aus.
-  Trockenes und helles Brot wird schneller braun als frisches oder dunkles Brot.
-  Verwenden Sie keine zu dicken oder großen Brotscheiben. Sollte sich eine Brotscheibe verklemmen, ziehen Sie den Netzstecker aus der Netzsteckdose und warten Sie, bis der Toaster abgekühlt ist. Schieben Sie ggf. den Starthebel (3) nach oben und entnehmen Sie die Brotscheiben.
-  Stellen Sie den Bräunungsregler (7) etwas niedriger ein, wenn Sie nur einen Toast-Schacht (1) verwenden.
- Stecken Sie den Netzstecker in eine immer leicht zugängliche Netzsteckdose.



- Stellen Sie den gewünschten Bräunungsgrad am Bräunungsregler (7) ein. Sie können den Bräunungsgrad von 1 (hell) bis 6 (dunkel) stufenlos einstellen.
 - Legen Sie das Toastbrot bzw. das Brot in die Toast-Schächte (1) ein.
 - Drücken Sie nun den Starthebel (3) nach unten. Die Kontrollleuchte in der Stopp-Taste (6) leuchtet während des Betriebes.
 - Das eingelegte Toastbrot bzw. Brot wird nun getoastet. Der Toaster schaltet automatisch ab, sobald der eingestellte Bräunungsgrad erreicht ist. Das Toastbrot bzw. Brot wird nun nach oben ausgeworfen.
 - Entnehmen Sie nun das Toastbrot bzw. Brot aus den Toast-Schächten (1).
 - Reinigen Sie den Toaster wie im Kapitel „Reinigung“ beschrieben.
-  Drücken Sie während des Betriebes die Stopp-Taste (6), um den Toastvorgang vorzeitig zu unterbrechen. Das Toastbrot bzw. Brot wird nun direkt nach oben ausgeworfen.
-  Drücken Sie, direkt nachdem Sie den Starthebel (3) betätigt haben, die Aufwärmen-Taste (5), um das Toastbrot bzw. Brot zu erwärmen. Die Kontrollleuchte in der Aufwärmen-Taste (5) leuchtet. Das Toastbrot bzw. Brot wird hierbei nur erwärmt und nicht geröstet.
-  Drücken Sie, direkt nachdem Sie den Starthebel (3) betätigt haben, die Auftauen-Taste (4), um eingefrorenes Toastbrot bzw. Brot aufzutauen und zu rösten. Die Kontrollleuchte in der Auftauen-Taste (4) leuchtet. Bitte beachten Sie, dass der Bräunungsgrad anders ausfallen kann als bei nicht eingefrorenem Toastbrot bzw. Brot.

7.3 Brötchenaufsatz verwenden

 **GEFAHR!** Verbrennungsgefahr! Versuchen Sie nicht Toastbrot bzw. Brot in den Toast-Schächten (1) zu toasten, während der Brötchenaufsatz (2) verwendet wird. Anderenfalls könnte das Toastbrot bzw. Brot verklemmen und Verbrennungen oder Sachschäden die Folge sein.

Verwenden Sie für Brötchen oder andere größere Backwaren immer den Brötchenaufsatz (2). Legen Sie Brötchen oder andere größere Backwaren niemals direkt auf den Toaster.

- Drücken Sie den Brötchenaufsatz-Hebel (8) nach unten, um den Brötchenaufsatz (2) auszuklappen.
- Stecken Sie den Netzstecker in eine immer leicht zugängliche Netzsteckdose.
- Stellen Sie den gewünschten Bräunungsgrad am Bräunungsregler (7) ein. Sie können den Bräunungsgrad von 1 (hell) bis 6 (dunkel) stufenlos einstellen. Wir empfehlen den Bräunungsgrad 1.

- Legen Sie die Brötchen bzw. Backwaren auf den Brötchenaufsatz (2).
 - Drücken Sie nun den Starhebel (3) nach unten. Die Kontrollleuchte in der Stopp-Taste (6) leuchtet während des Betriebes.
 - Die Brötchen bzw. Backwaren werden nun getoastet. Der Toaster schaltet automatisch ab, sobald der eingestellte Bräunungsgrad erreicht ist.
 - Entnehmen Sie die Brötchen bzw. Backwaren vom Brötchenaufsatz (2).
 - Ziehen Sie den Brötchenaufsatz-Hebel (8) nach oben, um den Brötchenaufsatz (2) einzuklappen.
 - Reinigen Sie den Toaster wie im Kapitel „Reinigung“ beschrieben.
-  Drücken Sie während des Betriebes die Stopp-Taste (6), um den Toastvorgang vorzeitig zu unterbrechen.
-  Toasten Sie die Brötchen bzw. Backwaren von beiden Seiten, um einen gleichmäßigen Bräunungsgrad zu erhalten.

8. Wartung/Reinigung

8.1 Wartung

 **GEFAHR!** Wartungsarbeiten sind erforderlich, wenn der Toaster beschädigt wurde, Flüssigkeit oder Gegenstände ins Innere des Gehäuses gelangt sind, der Toaster Regen oder Feuchtigkeit ausgesetzt wurde oder wenn der Toaster nicht einwandfrei funktioniert oder heruntergefallen ist. Falls Sie Rauchentwicklung, ungewöhnliche Geräusche oder Gerüche feststellen, schalten Sie den Toaster sofort aus und ziehen Sie den Netzstecker aus der Netzsteckdose. In diesen Fällen darf der Toaster nicht weiterverwendet werden, bevor eine Überprüfung durch einen Fachmann durchgeführt wurde. Lassen Sie alle Wartungsarbeiten nur von qualifiziertem Fachpersonal durchführen. Öffnen Sie niemals das Gehäuse des Toasters.

8.2 Reinigung

⚠ GEFAHR! Ziehen Sie den Netzstecker vor der Reinigung aus der Netzsteckdose, es besteht Stromschlaggefahr!

⚠ GEFAHR! Warten Sie, bis der Toaster abgekühlt ist. Andernfalls besteht Gefahr durch Verbrennungen!

⚠ GEFAHR! Der Toaster darf nicht in Wasser getaucht werden, es besteht Stromschlaggefahr!

Verwenden Sie zur Reinigung des Gehäuses ein leicht angefeuchtetes Tuch und keinesfalls Lösungsmittel oder Reiniger, die Kunststoffe angreifen.

Entnehmen Sie die Krümelschublade (10) und entleeren Sie diese. Reinigen Sie die Krümelschublade (10) ggf. mit einem leicht angefeuchteten Tuch. Setzen Sie die Krümelschublade (10) danach wieder ein, bis diese hörbar einrastet.

9. Lagerung bei Nichtbenutzung

Wenn Sie den Toaster nicht einsetzen möchten, ziehen Sie den Netzstecker aus der Netzsteckdose. Wickeln Sie das Netzkabel (11) in Pfeilrichtung auf die Kabelaufwicklung (9) unterhalb des Toasters. Achten Sie darauf, dass der Toaster an einem sauberen, trockenen Ort ohne direktes Sonnenlicht aufbewahrt wird.

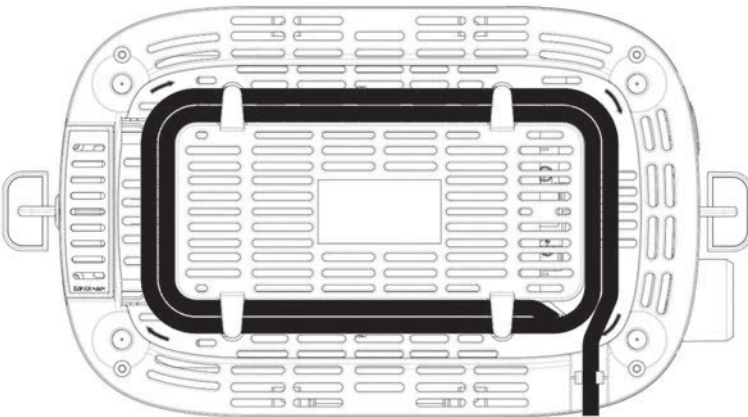

10. Fehlerbehebung

Der Toaster hat keine Funktion bzw. der Starthebel (3) rastet nicht ein.

- Prüfen Sie, ob der Netzstecker richtig in die Netzsteckdose eingesteckt ist.

Das Toastbrot bzw. Brot ist nach dem Toasten zu hell.

- Prüfen Sie die Einstellung des Bräunungsreglers (7) und erhöhen Sie ggf. den Bräunungsgrad.

Das Toastbrot bzw. Brot ist nach dem Toasten zu dunkel.

- Prüfen Sie die Einstellung des Bräunungsreglers (7) und verringern Sie ggf. den Bräunungsgrad.

Das Toastbrot bzw. Brot wird nicht ausgeworfen bzw. bleibt hängen.

- Das verwendete Toastbrot bzw. Brot ist zu dick. Verwenden Sie keine zu dicken Scheiben.
- Sollte trotzdem ein Toastbrot im Toast-Schacht (1) hängen bleiben, versuchen Sie, den Starthebel (3) leicht nach oben zu drücken und so das Toastbrot aus dem Toast-Schacht (1) heraus zu befördern.
- Wenn es trotz dieser beschriebenen Maßnahmen nicht möglich ist, das Toastbrot zu entnehmen, gehen Sie folgendermaßen vor:
 - Ziehen Sie zuerst den Netzstecker aus der Netzsteckdose! Es besteht Stromschlaggefahr!
 - Warten Sie, bis der Toaster vollständig abgekühlt ist. Es besteht Verbrennungsgefahr!
 - Greifen Sie erst jetzt mit den Fingern in den Toast-Schacht (1), um das verklemmte Toastbrot zu lösen und zu entnehmen.

11. Umwelthinweise und Entsorgungsangaben



Die mit diesem Symbol gekennzeichneten Geräte unterliegen der europäischen Richtlinie 2012/19/EU. Alle Elektro- und Elektronik-Altgeräte müssen getrennt vom Hausmüll über dafür staatlich vorgesehene Stellen entsorgt werden. Mit der ordnungsgemäßen Entsorgung des alten Geräts vermeiden Sie Umweltschäden und eine Gefährdung Ihrer persönlichen Gesundheit. Weitere Informationen zur vorschriftsgemäßen Entsorgung des alten Geräts erhalten Sie bei der Stadtverwaltung, beim Entsorgungsamt oder in dem Geschäft, wo Sie das Gerät erworben haben.



Führen Sie auch die Verpackung einer umweltgerechten Entsorgung zu. Kartonagen können bei Altpapiersammlungen oder an öffentlichen Sammelplätzen zur Wiederverwertung abgegeben werden. Folien und Kunststoffe des Lieferumfangs werden über Ihr örtliches Entsorgungsunternehmen eingesammelt und umweltgerecht entsorgt.



Beachten Sie die Kennzeichnung der Verpackungsmaterialien bei der Abfalltrennung, diese sind gekennzeichnet mit Abkürzungen (a) und Nummern (b) mit folgender Bedeutung:

1–7: Kunststoffe / 20–22: Papier und Pappe / 80–98: Verbundstoffe.



Nur relevant für Frankreich:

Das Produkt ist recycelbar, unterliegt einer erweiterten Herstellerverantwortung und wird getrennt gesammelt.

12. Lebensmittelechtheit



Dieses Symbol kennzeichnet Produkte, die auf ihre physische und chemische Zusammensetzung getestet wurden und gemäß der Anforderung der Verordnung EG 1935/2004 als gesundheitlich unbedenklich für den Kontakt mit Lebensmitteln befunden wurden.

13. Konformitätsvermerke



Dieses Produkt erfüllt die Anforderungen der geltenden europäischen und nationalen Richtlinien. Die Konformität wurde nachgewiesen. Entsprechende Erklärungen und Unterlagen sind beim Hersteller hinterlegt.



Dieses Produkt erfüllt die Anforderungen der geltenden nationalen Richtlinien der Republik Serbien.



Dieses Produkt erfüllt die Anforderungen der geltenden nationalen Richtlinien Großbritanniens.

Die vollständige EU-Konformitätserklärung kann unter folgendem Link heruntergeladen werden:

https://www.targa.gmbh/downloads/conformity/379825_2101.pdf

14. Hinweise zu Garantie und Serviceabwicklung

Garantie der TARGA GmbH

Sehr geehrte Kundin, sehr geehrter Kunde,

Sie erhalten auf dieses Gerät 3 Jahre Garantie ab Kaufdatum. Im Falle von Mängeln dieses Produkts stehen Ihnen gegen den Verkäufer des Produkts gesetzliche Rechte zu. Diese gesetzlichen Rechte werden durch unsere im Folgenden dargestellte Garantie nicht eingeschränkt.

Garantiebedingungen

Die Garantiefrist beginnt mit dem Kaufdatum. Bitte bewahren Sie den originalen Kassenbon gut auf. Diese Unterlage wird als Nachweis für den Kauf benötigt. Tritt innerhalb von drei Jahren ab dem Kaufdatum dieses Produkts ein Material- oder Fabrikationsfehler auf, wird das Produkt von uns – nach unserer Wahl – für Sie kostenlos repariert oder ersetzt.

Garantiezeit und gesetzliche Mängelansprüche

Die Garantiezeit wird durch die Gewährleistung nicht verlängert. Dies gilt auch für ersetzte und reparierte Teile. Eventuell schon beim Kauf vorhandene Schäden und Mängel müssen sofort nach dem Auspacken gemeldet werden. Nach Ablauf der Garantiezeit anfallende Reparaturen sind kostenpflichtig.

Garantieumfang

Das Gerät wurde nach strengen Qualitätsrichtlinien sorgfältig produziert und vor Auslieferung gewissenhaft geprüft. Die Garantieleistung gilt für Material- oder Fabrikationsfehler. Diese Garantie erstreckt sich nicht auf Produktteile, die normaler Abnutzung ausgesetzt sind und daher als Verschleißteile angesehen werden können oder für Beschädigungen an zerbrechlichen Teilen, z. B. Schalter, Akkus oder die aus Glas gefertigt sind. Diese Garantie verfällt, wenn das Produkt beschädigt, nicht sachgemäß benutzt oder gewartet wurde. Für eine sachgemäße Benutzung des Produkts sind alle in der Bedienungsanleitung aufgeführten Anweisungen genau einzuhalten. Verwendungszwecke und Handlungen, von denen in der Bedienungsanleitung abgeraten oder vor denen gewarnt wird, sind unbedingt zu vermeiden. Das Produkt ist nur für den privaten und nicht für den gewerblichen Gebrauch bestimmt. Bei missbräuchlicher und unsachgemäßer Behandlung, Gewaltanwendung und bei Eingriffen, die nicht von unserer autorisierten Service-Niederlassung vorgenommen wurden, erlischt die Garantie. Mit Reparatur oder Austausch des Produkts beginnt kein neuer Garantiezeitraum.

Abwicklung im Garantiefall

Um eine schnelle Bearbeitung Ihres Anliegens zu gewährleisten, folgen Sie bitte den folgenden Hinweisen:

- Bitte lesen Sie vor Inbetriebnahme Ihres Produktes sorgfältig die beigegefügte Dokumentation. Sollte es mal zu einem Problem kommen, welches auf diese Weise nicht gelöst werden kann, wenden Sie sich bitte an unsere Hotline.
- Bitte halten Sie für alle Anfragen den Kassenbon und die Artikelnummer bzw. wenn vorhanden die Seriennummer als Nachweis für den Kauf bereit.
- Für den Fall, dass eine telefonische Lösung nicht möglich ist, wird durch unsere Hotline in Abhängigkeit der Fehlerursache ein weiterführender Service veranlasst.



Service

DE Telefon: 0800 5435111

E-Mail: targa@lidl.de

AT Telefon: 0820 201222

E-Mail: targa@lidl.at

CH Telefon: 0842 665 566

E-Mail: targa@lidl.ch

IAN: 379825_2101



Hersteller

Bitte beachten Sie, dass die folgende Anschrift keine Serviceanschrift ist. Kontaktieren Sie zunächst die oben benannte Servicestelle.

TARGA GmbH

Coesterweg 45

59494 Soest

DEUTSCHLAND

Table of Contents

| | |
|---|-----------|
| 1. Intended use | 19 |
| 2. Package contents | 19 |
| 3. Technical specifications | 20 |
| 4. Safety instructions | 20 |
| 5. Copyright | 24 |
| 6. Before you start | 24 |
| 7. Getting started | 25 |
| 7.1 Initial operation | 25 |
| 7.2 Toasting..... | 25 |
| 7.3 Using the roll holder..... | 26 |
| 8. Maintenance/cleaning | 27 |
| 8.1 Maintenance | 27 |
| 8.2 Cleaning | 27 |
| 9. Storage when not in use | 28 |
| 10. Troubleshooting | 28 |
| 11. Environmental regulations and disposal information | 29 |
| 12. Food-grade use | 29 |
| 13. Conformity notes | 29 |
| 14. Warranty and Service Information | 30 |

Congratulations!

By purchasing the SilverCrest STE 950 D1 toaster, hereinafter referred to as the toaster, you have opted for a quality product.

Before first using it, familiarise yourself with the way the toaster works and read these operating instructions through carefully. Be careful to follow the safety instructions and only use the toaster as described in the operating instructions and for the applications given.

Keep these operating instructions in a safe place. If you pass the toaster on to someone else, make sure to give them all the relevant documents with it.

1. Intended use



This toaster is designed exclusively for toasting slices of bread, rolls and baked goods. The toaster has not been designed for corporate or commercial applications. Use the toaster for private purposes only. Any use other than that mentioned above does not correspond to the intended use. The toaster may also not be used outdoors or in tropical climates. This toaster fulfils all relevant norms and standards associated with CE Conformity. In the event of any modification to the toaster that was not approved by the manufacturer, compliance with these standards is no longer guaranteed. The manufacturer shall not be liable for any damage or malfunctions resulting from such modifications.

Observe the regulations and laws in the respective country of use.

2. Package contents

- Toaster
- These operating instructions

These operating instructions have a fold-out cover. On the inside of the cover, the toaster is shown with figures indicated. The meanings of the numbers are as follows:

- 1 Toast slots
- 2 Roll holder
- 3 Start lever
- 4 Defrost button 
- 5 Warm button 
- 6 Stop button 
- 7 Control dial
- 8 Roll holder lever
- 9 Cable winder (underneath)
- 10 Crumb tray
- 11 Power cable

3. Technical specifications

| | |
|------------------------|-------------------------------|
| Model | STE 950 D1 |
| Power supply | 220-240 V- (AC), 50/60 Hz |
| Power consumption | 820-980 W |
| Dimensions (W x H x D) | approx. 16.7 x 18.3 x 30.5 cm |
| Weight | approx. 1.2 kg |

The technical data and design may be changed without prior notice.

4. Safety instructions

Before you use this toaster for the first time, please read the following notes and heed all warnings, even if you are familiar with handling electronic devices. Keep this user manual in a safe place for future reference. If you sell the toaster or give it away, pass on the user manual at the same time. The operating instructions are part of the product.



DANGER! This symbol and the word "Danger" denote a potentially dangerous situation. Ignoring it can lead to severe injury or even death.



WARNING! This symbol and the word "Warning" denote important information required for the safe operation of the product and for the safety of its users.



DANGER! Warning, hot surfaces! This symbol denotes the risk of injuries or burns from hot surfaces on the toaster.



This symbol denotes further information on the topic.

Operating environment



This toaster is only suitable for use in dry inside spaces. The toaster is not for use in rooms with a high temperature or humidity (e.g. bathrooms), and must be kept free of excessive dust.

⚠ DANGER! The toaster is not designed to be operated with an external timer or a separate remote control system. Do not leave the toaster unattended when it is switched on. Fire hazard!





⚠ DANGER! This toaster may be used by children of 8 years or over or by persons with physical, sensory or mental impairments or those with no knowledge or experience providing they are supervised or they have been given instructions on the proper use of the device and they understand the associated risks. Children must not play with the toaster. Cleaning and user maintenance must not be carried out by children unless they are older than 8 years old and supervised. Keep the packaging materials out of the reach of children. There is a risk of suffocation.

Keep children younger than 8 years away from the toaster and its power cable.

- ⚠ DANGER!** If you notice any smoke, unusual noises or strange smells, switch off the toaster immediately and remove the mains plug from the mains socket. If this occurs, the toaster should not be used before it has been inspected by authorised service personnel. Never inhale smoke from a possible device fire. If you do inadvertently inhale smoke, seek medical attention. Smoke inhalation can be damaging to your health.
- ⚠ DANGER!** Never touch the power cable or the toaster with wet hands, there is a risk of electric shock!
- ⚠ DANGER!** Only plug the mains plug into an easily accessible mains socket. Operate the toaster only at the voltage indicated on the rating plate! The rating plate is located on the underside of the toaster. No action is required by the user to set the product to 50 or 60 Hz. The product automatically adjusts to 50 and to 60 Hz.
- ⚠ DANGER!** Risk of electric shock! Do not poke fingers or metallic objects (e.g. forks, knives, etc.) into the toast slots as the heating elements are live.
- ⚠ DANGER!** Do not cover the toaster while it is in use. Fire hazard!
- ⚠ DANGER!** Always place the toaster on an even, heat-resistant surface away from heat sources and combustible materials, liquids or gases. Leave a clearance of at least 15 cm to walls to prevent fire hazards!
- ⚠ DANGER!** The toaster must not be damaged in order to avoid any further risks.

- ⚠ DANGER!** Make sure that no fire hazards (e.g. burning candles) are placed on or near the toaster. Fire hazard!
- ⚠ DANGER!** Do not leave the toaster unattended. When not using the toaster, turn it off and disconnect the mains plug from the mains socket. Do not put the toaster away before it has completely cooled down. Fire hazard!
- ⚠ DANGER!** Warning: Risk of fire! Bread can burn. Therefore, do not use the toaster near or underneath flammable materials such as curtains. Maintain a clearance of at least 50 cm around the device to flammable and combustible materials.
- ⚠ DANGER!** There is a risk of burning if standard sliced bread is not used. Because of the smaller size or the shape, there is a risk of touching hot parts when removing the toast.
- ⚠ WARNING!** Do not expose the toaster to any direct heat sources (e.g. heaters), direct sunlight or strong artificial light. The device must not be exposed to spray or dripping water or abrasive liquids. Do not use the toaster near water. The toaster must especially never be immersed (do not place any containers containing liquids such as drinks, vases, etc. on the toaster). Make sure that the toaster is not subject to excessive shocks or vibrations. Do not introduce any foreign bodies into the device. otherwise the toaster could get damaged.

Power cable

-  **DANGER!** Always hold the power cable by the mains plug and never pull on the cable itself.
-  **DANGER!** Make sure that the power cable does not touch any hot surfaces of the toaster.
-  **DANGER!** Never use adapter plugs or extension cables that do not comply with the safety regulations applicable in your country, and do not modify the power cable yourself! If the mains cable is damaged, it must be replaced by the manufacturer, its customer service or a similarly qualified person, in order to avoid any possible danger.
-  **WARNING!** Never place the toaster, furniture or other heavy objects on the power cable and make sure it does not get kinked.
-  **WARNING!** Never tie knots in the power cable and do not tie it to other cables. The power cable should be laid so that nobody can trip over it or be obstructed by it.



5. Copyright

All the contents of this user manual are protected by copyright and provided to the reader for information only. Copying data and information without the prior explicit written consent of the author is strictly forbidden. This also applies to any commercial use of the contents and information. All texts and diagrams are up-to-date as of the date of printing. Subject to change without notice.

6. Before you start

Remove the toaster from the packaging. Remove all packaging material and check that all parts are complete and undamaged. If you find anything missing or damaged, please contact the manufacturer.





7. Getting started



-  **DANGER!** Place the toaster on a level and heat-resistant surface. Place a heat-resistant board in between the surface and the toaster if the surface itself is critical.
-  **DANGER!** Risk of getting burnt! When switched on, the temperature of exposed surfaces may be very high. Only touch the controls of the toaster.
-  **DANGER!** There is a risk of burning if standard sliced bread is not used. Because of the smaller size or the shape, there is a risk of touching hot parts when removing the toast.

7.1 Initial operation

- Plug the mains plug into an easily accessible mains socket.
- Adjust the control dial (7) to "6" (the highest setting).
- Operate the toaster three times without any bread. To do this, push the start lever (3) down. The indicator on the stop button (6) lights up while it is in use. When you use it for the first time, smells or slight smoke may develop. This is normal and perfectly safe. Open a window to ensure sufficient ventilation.

7.2 Toasting



-  Please note that different kinds of bread and the thickness and moisture of the slice can affect the level of browning. It is best to store bread in its packaging. Normal sliced bread can burn if the browning level is set too high. First, select a lower level of browning if possible.
 -  Dry, light bread browns quicker than fresh or dark bread.
 -  Do not use slices of bread which are too thick or too large. If a slice of bread gets stuck, remove the mains plug from the mains socket and wait for the toaster to cool. If necessary, push the start lever (3) up and remove the bread.
 -  Set the control dial (7) a little lower if you are only using one toast slot (1).
- Plug the mains plug into an easily accessible mains socket.
 - Set the level of browning you want on the control dial (7). You can set the browning level steplessly from 1 (light) to 6 (dark).

- Place the bread in the toast slots (1).
 - Push the start lever (3) down. The indicator on the stop button (6) lights up while it is in use.
 - The bread is then toasted. The toaster switches off automatically as soon as the set level of browning is reached. The toast pops up.
 - Remove the toast from the toast slots (1).
 - Clean the toaster as described in the "Cleaning" chapter.
-  When the toaster is in use, you can press the stop button (6) early to stop toasting. The toast then pops up.
-  After pressing the start lever (3), press the warm button (5) to warm the bread. The indicator on the warm button (5) lights up. This just warms the bread, instead of toasting it.
-  After pressing the start lever (3), press the defrost button (4) to defrost and toast frozen bread. The indicator on the defrost button (4) lights up. Please note that the level of browning can be slightly different to non-frozen bread.

7.3 Using the roll holder

 **DANGER!** Risk of getting burnt! Do not attempt to toast bread in the toast slots (1) while the roll holder (2) is in use. Otherwise, the bread can get stuck, causing burns or property damage.

Always use the roll holder (2) for rolls or other larger baked goods. Never place any rolls or other larger baked goods directly on the toaster.

- Press the roll holder lever (8) downwards to unfold the roll holder (2).
 - Plug the mains plug into an easily accessible mains socket.
 - Set the level of browning you want on the control dial (7). You can set the browning level steplessly from 1 (light) to 6 (dark). We recommend using level of browning 1.
 - Place the rolls or baked goods on the roll holder (2).
 - Push the start lever (3) down. The indicator on the stop button (6) lights up while it is in use.
 - The rolls or baked goods are now toasted. The toaster switches off automatically as soon as the set level of browning is reached.
 - Remove the rolls or baked goods from the roll holder (2).
 - Pull the roll holder lever (8) upwards to retract the roll holder (2).
 - Clean the toaster as described in the "Cleaning" chapter.
-  When the toaster is in use, you can press the stop button (6) early to stop toasting.
-  Toast the rolls or baked goods from both sides to ensure even browning.

8. Maintenance/cleaning

8.1 Maintenance

 **DANGER!** Maintenance is required if the toaster has been damaged in any way, for example, if liquid has entered the product, if the toaster has been exposed to rain or moisture, if the toaster is not working properly or if it has been dropped. If you notice any smoke, unusual noises or strange smells, switch off the toaster immediately and remove the mains plug from the mains socket. If this occurs, the toaster should not be used before it has been inspected by authorised service personnel. All servicing work must be carried out by qualified specialist personnel. Never open the housing on the toaster.

8.2 Cleaning

 **DANGER!** Unplug the mains plug from the mains socket before you start to clean, there is the risk of electric shock!

 **DANGER!** Wait until the toaster has cooled down. Otherwise there is risk of burn injury!

 **DANGER!** Never immerse the toaster itself in water, there is a risk of electric shock!

To clean the casing, use a slightly damp cloth. Never use any solvents or cleaners that may damage the plastic.

Remove and empty the crumb tray (10). Clean the crumb tray (10) with a slightly moistened cloth if necessary. Push the crumb tray (10) back in until you hear it slot into place.

9. Storage when not in use

When you do not wish to use the toaster, disconnect the mains plug from the mains socket. Wind the power cable (11) in the direction shown around the cable winder (9) underneath the toaster. Store the toaster a clean, dry place out of direct sunlight.

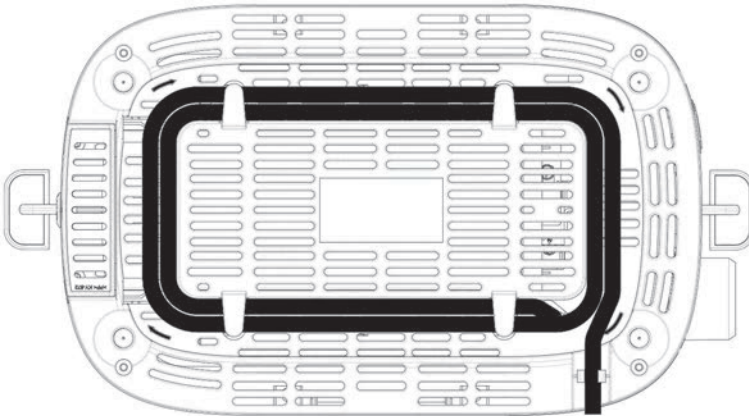

10. Troubleshooting

The toaster does not work or the start lever (3) will not engage.

- Check that the mains plug is correctly inserted into the mains socket.

The toast is too light.

- Check the setting of the control dial (7) and increase the level of browning as necessary.

The toast is too dark.

- Check the setting of the control dial (7) and decrease the level of browning as necessary.

The toast is not ejected or gets stuck.

- The bread you are using is too thick. Do not use slices which are too thick.
- If the bread still gets stuck in the toast slot (1), try gently pushing the start lever (3) upwards to push the bread out of the toast slot (1).
- If it is still not possible to remove the bread, proceed as follows:
 - First unplug the mains plug from the mains socket! There is a risk of electric shock!
 - Wait until the toaster has cooled down. There is a risk of getting burnt!
 - Now you can poke your fingers into the toast slot (1) to loosen and remove the stuck bread.

11. Environmental regulations and disposal information



Devices marked with this symbol are subject to the European Directive 2012/19/EU. All electrical and electronic devices must be disposed of separately from household waste at official disposal centres. Avoid damage to the environment and risks to your personal health by disposing of the device properly. For further information about proper disposal, contact your local council, disposal bodies or the shop where you bought the device.



Dispose of all packaging in an environmentally friendly manner. Cardboard packaging can be taken to paper recycling centres or public collection points for recycling. Any film or plastic contained in the packaging should be taken to your public collection points for disposal.



Please note the markings on the packaging material when disposing of it, it is labelled with abbreviations (a) and numbers (b), the meanings of which are as follows:

1-7: plastic / 20-22: paper and cardboard / 80-98: composite materials.



Only relevant for France:

The product can be recycled, is subject to an extended producer responsibility and is collected separately.

12. Food-grade use



This symbol designates products whose physical and chemical composition has been tested and found to be non-hazardous to health when used in contact with food in accordance with the requirements of Regulation EU 1935/2004.

13. Conformity notes



The product complies with the requirements of the applicable European and national directives. Evidence of conformity has been provided. The manufacturer has the relevant declarations and documentation.



H005 21

The product complies with the requirements of the applicable national directives of the Republic of Serbia.



This product fulfils the requirements specified in the applicable national policies for the United Kingdom.

The complete EU Declaration of Conformity is available for download from this link:

https://www.targa.gmbh/downloads/conformity/379825_2101.pdf

14. Warranty and Service Information

Warranty of TARGA GmbH

Dear Customer,

This device is sold with three years warranty from the date of purchase. In the event of product defects, you have legal rights towards the seller. These statutory rights are not restricted by our warranty as described below.

Warranty conditions

The warranty period commences upon the date of purchase. Please keep the original receipt in a safe place as it is required as proof of purchase. If any material or manufacturing faults occur within three years of purchase of this product, we will repair or replace the product free of charge as we deem appropriate.

Warranty period and legal warranty rights

The warranty period is not extended in the event of a warranty claim. This also applies to replaced and repaired parts. Any damage or defects discovered upon purchase must be reported immediately when the product has been unpacked. Any repairs required after the warranty period will be subject to charge.

Scope of warranty

The device was carefully manufactured in compliance with stringent quality guidelines and subjected to thorough testing before it left the works. The warranty applies to material and manufacturing faults. This warranty does not cover product components which are subject to normal wear and which can therefore be regarded as wearing parts, or damage to fragile components such as switches, rechargeable batteries or components made of glass. This warranty is void if the product is damaged, incorrectly used or serviced. To ensure correct use of the product, always comply fully with all instructions contained in the user manual. The warnings and recommendations in the user manual regarding correct and incorrect use and handling of the product must always be observed and complied with. The product is solely designed for private use and is not suitable for commercial applications. The warranty is rendered void in the event of incorrect handling and misuse, if it is subjected to force, and also if any person other than our authorised service technicians interfere with the device. No new warranty period commences if the product is repaired or replaced.

Submitting warranty claims

To ensure speedy handling of your complaint, please note the following:

- Before using your product for the first time, please read the enclosed documentation carefully. Should any problems arise which cannot be solved in this way, please call our hotline.
- Always have your receipt, the product article number as well as the serial number (if available) to hand as proof of purchase.
- If it is not possible to solve the problem on the phone, our hotline support staff will initiate further servicing procedures depending on the fault.



Service



Phone: 0800 404 7657

E-Mail: targa@idl.co.uk



Phone: 1890 930 034

E-Mail: targa@idl.ie



Phone: 800 62230

E-Mail: targa@idl.com.mt



Phone: 8009 4409

E-Mail: targa@idl.com.cy

IAN: 379825_2101



Manufacturer

Please note that the following address is not a service address. First contact the service point stated above.

TARGA GmbH

Coesterweg 45

59494 Soest

GERMANY

Table des matières

| | |
|--|-----------|
| 1. Utilisation prévue | 33 |
| 2. Contenu de l’emballage..... | 33 |
| 3. Spécifications techniques | 34 |
| 4. Instructions de sécurité | 34 |
| 5. Droits d’auteur | 39 |
| 6. Avant de commencer | 39 |
| 7. Mise en route..... | 39 |
| 7.1 Première utilisation | 40 |
| 7.2 Faire griller du pain..... | 40 |
| 7.3 Utilisation du support pour viennoiseries..... | 41 |
| 8. Entretien/nettoyage | 42 |
| 8.1 Entretien | 42 |
| 8.2 Nettoyage | 43 |
| 9. Stockage en cas de non-utilisation | 43 |
| 10. Résolution des problèmes..... | 44 |
| 11. Réglementation environnementale et informations sur la mise au rebut | 45 |
| 12. Contact alimentaire..... | 45 |
| 13. Avis de conformité..... | 46 |
| 14. Informations relatives à la garantie et aux services | 46 |

Félicitations !

En achetant le grille-pain SilverCrest STE 950 D1, dénommé ci-après « le grille-pain », vous avez choisi un produit de qualité.

Avant de l'utiliser, veuillez vous familiariser avec son fonctionnement et lire ce manuel d'utilisation avec la plus grande attention. Veuillez à respecter les consignes de sécurité et n'utilisez le grille-pain que de la manière décrite dans le manuel d'utilisation et pour les usages indiqués.

Conservez ce manuel d'utilisation dans un endroit sûr. Si vous cédez le grille-pain à quelqu'un d'autre, veuillez à lui remettre également tous les documents qui s'y rapportent.

1. Utilisation prévue



Ce grille-pain est conçu exclusivement pour faire griller des tranches de pain, viennoiseries et autres produits de boulangerie. Le grille-pain n'est pas conçu pour être utilisé à des fins professionnelles ou commerciales. Le grille-pain est uniquement destiné à un usage privé. Toute utilisation autre que celle mentionnée ci-dessus ne correspond pas à l'utilisation prévue. En outre, le grille-pain ne doit pas être utilisé à l'extérieur et sous des climats tropicaux. Ce grille-pain satisfait à toutes les normes et standards de conformité CE. En cas de modifications apportées au grille-pain et non approuvées par le fabricant, la conformité à ces normes ne sera plus garantie. Le fabricant ne pourra pas être tenu pour responsable des dommages ou dysfonctionnements pouvant résulter de ces modifications.

Veuillez respecter les réglementations et législations en vigueur dans le pays d'utilisation.

2. Contenu de l'emballage

- Grille-pain
- Ce manuel d'utilisation

Ce manuel d'utilisation inclut une couverture dépliant. L'intérieur de la couverture comporte une illustration du grille-pain avec des numéros. Voici la liste des éléments auxquels correspondent les numéros :

- 1 Fentes du grille-pain
- 2 Support pour viennoiseries
- 3 Levier de mise en marche
- 4 Touche Décongélation 
- 5 Touche Réchauffage 
- 6 Touche Arrêt 
- 7 Bouton de commande
- 8 Levier du support pour viennoiseries
- 9 Enrouleur de cordon (en-dessous)
- 10 Tiroir ramasse-miettes
- 11 Cordon d'alimentation

3. Spécifications techniques

| | |
|-------------------------|----------------------------|
| Modèle | STE 950 D1 |
| Alimentation | 220-240 V- (CA), 50/60 Hz |
| Consommation électrique | 820-980 W |
| Dimensions (L x H x P) | env. 16.7 x 18.3 x 30.5 cm |
| Poids | environ 1,2 kg |

Les informations techniques et le design peuvent faire l'objet de modifications sans préavis.

4. Instructions de sécurité

Avant d'utiliser ce grille-pain pour la première fois, veuillez lire attentivement les remarques ci-dessous et tenir compte de tous les avertissements, même si vous avez l'habitude de manipuler des appareils électroniques. Conservez ce manuel d'utilisation en lieu sûr afin de pouvoir vous y reporter ultérieurement. Si vous vendez ou cédez ce grille-pain à une tierce personne, veuillez à lui remettre également le manuel d'utilisation. Le mode d'emploi fait partie intégrante du produit.



DANGER ! Ce symbole et le mot « Danger » signalent la présence d'une situation potentiellement dangereuse. Si vous n'en tenez pas compte, vous vous exposez à des blessures graves, voire mortelles.



AVERTISSEMENT ! Ce symbole et le mot « Avertissement » signalent des informations importantes à respecter pour garantir une utilisation sans risque de ce produit et la sécurité de ses utilisateurs.



DANGER ! Attention, surfaces chaudes ! Ce symbole signale le risque de blessures ou de brûlures dû à la présence de surfaces chaudes sur le grille-pain.



Ce symbole signale la présence d'informations supplémentaires sur le sujet.

Conditions de fonctionnement



Ce grille-pain n'est adapté qu'à un usage dans des espaces intérieurs secs.

Le grille-pain n'a pas été conçu pour fonctionner dans des environnements très poussiéreux, exposés à de fortes températures ou à une forte humidité (salles de bain, par exemple).

⚠ DANGER ! Le grille-pain n'est pas conçu pour être utilisé avec une minuterie externe ou avec un système de commande à distance séparé. Ne laissez pas le grille-pain sans surveillance lorsqu'il est allumé. Risque d'incendie !

⚠ DANGER ! Ce grille-pain peut être utilisé par les enfants de plus de 8 ans, par les personnes souffrant de handicaps physiques, sensoriels ou mentaux, ou qui ne possèdent pas les connaissances ou l'expérience nécessaires, à condition qu'ils soient supervisés ou qu'ils aient reçu les instructions nécessaires pour une bonne utilisation de l'appareil et qu'ils aient compris les risques existants. Les enfants ne doivent pas

jouer avec le grille-pain. Le nettoyage et l'entretien incombant à l'utilisateur ne doivent pas être effectués par les enfants, à moins qu'ils aient plus de 8 ans et qu'ils soient supervisés pendant ces opérations. Conservez les matériaux d'emballage hors de portée des enfants. Ils risqueraient de s'étouffer.

Ne laissez pas les enfants de moins de 8 ans s'approcher du grille-pain et de son cordon d'alimentation.

⚠ DANGER ! En cas de fumée, d'odeur ou de bruit inhabituel, éteignez immédiatement le grille-pain et débranchez-le de la prise de courant. Si une telle situation se produit, cessez d'utiliser le grille-pain jusqu'à ce qu'il ait été inspecté par un service technique agréé. Ne respirez jamais la fumée provenant d'un appareil probablement en feu. Si vous avez accidentellement respiré de la fumée, consultez immédiatement un médecin. L'inhalation de fumée est dangereuse pour la santé.

⚠ DANGER ! Ne touchez jamais le cordon d'alimentation ou le grille-pain lui-même avec les mains mouillées. Vous pourriez vous électrocuter !

⚠ DANGER ! Branchez la fiche d'alimentation uniquement sur une prise de courant facile d'accès. Utilisez le grille-pain uniquement à la tension indiquée sur la plaque signalétique ! La plaque signalétique se situe sur le dessous du grille-pain. Aucune action de la part de l'utilisateur n'est requise pour régler le produit à 50 ou 60 Hz. Le produit s'ajuste automatiquement à 50 et à 60 Hz.

-
- ⚠ DANGER !** Risque d'électrocution ! Ne mettez pas vos doigts ni des objets métalliques (par ex., une fourchette, un couteau, etc.) dans les fentes du grille-pain car les éléments chauffants sont alimentés en courant.
- ⚠ DANGER !** Ne couvrez pas le grille-pain lorsqu'il est utilisé. Risque d'incendie !
- ⚠ DANGER !** Placez toujours le grille-pain sur une surface plane et résistante à la chaleur, à bonne distance des sources de chaleur et matériaux combustibles, des liquides ou des gaz. Laissez un espace d'au moins 15 cm par rapport aux murs afin de prévenir les risques d'incendie !
- ⚠ DANGER !** Veillez à ne pas endommager le grille-pain afin d'éviter tout autre risque.
- ⚠ DANGER !** Veillez à ne pas placer de sources incandescentes (bougies allumées, etc.) sur le grille-pain ou à proximité. Risque d'incendie !
- ⚠ DANGER !** Ne laissez pas le grille-pain sans surveillance. Lorsque vous n'utilisez pas le grille-pain, éteignez-le et débranchez la fiche d'alimentation de la prise de courant. Attendez que le grille-pain ait complètement refroidi avant de le nettoyer. Risque d'incendie !
- ⚠ DANGER !** Avertissement : Risque d'incendie ! Le pain peut brûler. N'utilisez donc jamais le grille-pain à proximité de ou sous des matériaux inflammables tels que des rideaux. Ménagez un espace autour de l'appareil d'au moins 50 cm dans lequel il n'y a pas de matériaux inflammables et combustibles.

 **DANGER !** Si vous n'utilisez pas des tranches de pain de taille standard, vous risquez de vous brûler. Si les tranches de pain sont de taille plus petite ou de forme différente, vous risquez de toucher les pièces brûlantes du grille-pain au moment de les retirer.

 **AVERTISSEMENT !** N'exposez pas le grille-pain à des sources de chaleur directes (radiateurs, par exemple), à la lumière directe du soleil ou à une lumière artificielle intense. Évitez tout contact avec l'eau ou les liquides abrasifs, quelle que soit leur forme. N'utilisez pas le grille-pain à proximité d'une source d'eau. En particulier, n'immergez jamais le grille-pain dans un liquide et ne placez aucun récipient contenant des liquides, tel que des boissons ou des vases, sur le grille-pain ou à proximité. Veillez à ne pas exposer le grille-pain à des vibrations ou des chocs excessifs. N'introduisez pas de corps étrangers dans l'appareil. Sinon, le grille-pain pourrait être endommagé.

Cordon d'alimentation

 **DANGER !** Tenez toujours le cordon d'alimentation par sa fiche et ne tirez jamais sur le cordon lui-même.

 **DANGER !** Veillez à ce que le cordon d'alimentation n'entre en contact avec aucune des surfaces chaudes du grille-pain.

 **DANGER !** N'utilisez jamais d'adaptateurs ou de rallonges non conformes aux normes de sécurité en vigueur dans votre pays et ne modifiez pas le cordon d'alimentation vous-même ! Si le cordon d'alimentation se trouve endommagé, il doit être

remplacé par le fabricant, son service client ou un technicien qualifié, afin d'éviter tout danger éventuel.

⚠ AVERTISSEMENT ! Ne placez jamais le grille-pain, des meubles ou d'autres objets lourds sur le cordon d'alimentation et veillez à ce que le cordon ne se coince pas.

⚠ AVERTISSEMENT ! Ne faites jamais de nœuds avec le cordon d'alimentation et ne le raccordez à aucun autre cordon. Le cordon d'alimentation doit être installé de façon à ne pas gêner le passage et à ce que l'on ne risque pas de trébucher dessus.

5. Droits d'auteur

L'ensemble du présent manuel d'utilisation est protégé par copyright et est fourni au lecteur uniquement à titre d'information. La copie des données et des informations, sans l'autorisation écrite et explicite préalable de l'auteur, est strictement interdite. Cela s'applique également à toute utilisation commerciale du contenu et des informations. Tous les textes et les illustrations sont à jour à la date d'impression. Ils peuvent faire l'objet de modifications sans préavis.

6. Avant de commencer

Sortez le grille-pain de l'emballage. Retirez tous les matériaux d'emballage et vérifiez que toutes les pièces sont complètes et intactes. Si un ou plusieurs composants manquent ou sont endommagés, veuillez contacter le fabricant.

7. Mise en route

⚠ DANGER ! Placez le grille-pain sur une surface plane et résistante à la chaleur. Placez une plaque résistante à la chaleur entre la surface d'appui et le grille-pain si la surface elle-même est fragile.





 **DANGER !** Risque de brûlure ! Lorsque l'appareil est allumé, la température des surfaces exposées peut être très élevée. Touchez uniquement les boutons de commande du grille-pain.



 **DANGER !** Si vous n'utilisez pas des tranches de pain de taille standard, vous risquez de vous brûler. Si les tranches de pain sont de taille plus petite ou de forme différente, vous risquez de toucher les pièces brûlantes du grille-pain au moment de les retirer.

7.1 Première utilisation

- Branchez la fiche d'alimentation sur une prise de courant facile d'accès.
- Réglez le bouton de commande (7) sur « 6 » (réglage le plus haut).
- Faites fonctionner le grille-pain à vide trois fois de suite. Pour ce faire, abaissez le levier de mise en marche (3). Le voyant de la touche Arrêt (6) s'allume quand le grille-pain est en fonctionnement. Quand vous utilisez l'appareil pour la première fois, des odeurs ou une légère fumée peuvent être dégagées. Ce phénomène est normal et ne présente aucun danger. Ouvrez une fenêtre pour assurer une ventilation suffisante.

7.2 Faire griller du pain

-  Veuillez noter que l'utilisation de pains de différentes sortes, ainsi que l'épaisseur et l'humidité peuvent avoir une incidence sur le degré de brunissage. Il est conseillé de conserver le pain dans son emballage. Le pain tranché classique peut brûler si le degré de brunissage sélectionné est trop élevé. Sélectionnez un degré plus faible de brunissage, si possible.
 -  Le pain blanc sec brunit plus rapidement que le pain frais ou le pain complet.
 -  N'utilisez pas de tranches de pain trop épaisses ou trop grandes. Si une tranche de pain est restée coincée, débranchez le cordon d'alimentation de la prise de courant et laissez refroidir le grille-pain. Si nécessaire, relevez le levier de mise en marche (3) et retirez le pain.
 -  Réglez le bouton de commande (7) sur une position un peu plus faible si vous utilisez une seule fente du grille-pain (1).
- Branchez la fiche d'alimentation sur une prise de courant facile d'accès.
 - Réglez le degré de brunissage de votre choix à l'aide du bouton de contrôle (7). Vous pouvez régler le degré de brunissage en continu du niveau 1 (clair) au niveau 6 (foncé).
 - Placez le pain dans les fentes du grille-pain (1).



- Abaissez le levier de mise en marche (3). Le voyant de la touche Arrêt (6) s'allume quand le grille-pain est en fonctionnement.
 - Le pain est alors grillé. Le grille-pain s'éteint automatiquement dès que le degré de brunissage réglé est atteint. Le pain grillé est éjecté.
 - Retirez les tranches de pain grillées des fentes du grille-pain (1).
 - Nettoyez le grille-pain en suivant les instructions du chapitre « Nettoyage ».
-  Lorsque le grille-pain est utilisé, vous pouvez appuyer sur la touche Arrêt (6) avant la fin pour l'interrompre. Le pain grillé est alors éjecté.
-  Après avoir appuyé sur le levier de mise en marche (3), appuyez sur la touche Réchauffage (5) pour chauffer le pain. Le voyant de la touche Réchauffage (5) s'allume. Cela permet simplement de réchauffer le pain et non de le griller.
-  Après avoir appuyé sur le levier de mise en marche (3), appuyez sur la touche Décongélation (4) pour décongeler et faire griller du pain congelé. Le voyant de la touche Décongélation (4) s'allume. Notez que le degré de brunissage peut varier légèrement par rapport au pain non surgelé.

7.3 Utilisation du support pour viennoiseries

 **DANGER !** Risque de brûlure ! N'essayez pas de faire griller du pain dans les fentes du grille-pain (1) alors que vous utilisez déjà le support pour viennoiseries (2). Le pain pourrait rester coincé, ce qui entraînerait des brûlures ou des dommages matériels.

Utilisez toujours le support pour viennoiseries (2) pour les viennoiseries ou autres produits de boulangerie plus grands. Ne placez jamais de viennoiseries ou autres produits de boulangerie plus grands directement sur le grille-pain.

- Abaissez le levier du support pour viennoiseries (8) pour déplier le support pour viennoiseries (2).
- Branchez la fiche d'alimentation sur une prise de courant facile d'accès.
- Réglez le degré de brunissage de votre choix à l'aide du bouton de contrôle (7). Vous pouvez régler le degré de brunissage en continu du niveau 1 (clair) au niveau 6 (foncé). Nous vous recommandons d'utiliser le degré de brunissage 1.
- Placez les viennoiseries ou autres produits de boulangerie sur le support pour viennoiseries (2).

- Abaissez le levier de mise en marche (3). Le voyant de la touche Arrêt (6) s'allume quand le grille-pain est en fonctionnement.
 - Les viennoiseries ou les produits de boulangerie sont maintenant grillés. Le grille-pain s'éteint automatiquement dès que le degré de brunissage réglé est atteint.
 - Retirez les viennoiseries ou autres produits de boulangerie du support pour viennoiseries (2).
 - Relevez le levier du support pour viennoiseries (8) pour replier le support pour viennoiseries (2).
 - Nettoyez le grille-pain en suivant les instructions du chapitre « Nettoyage ».
-  Lorsque le grille-pain est utilisé, vous pouvez appuyer sur la touche Arrêt (6) avant la fin pour l'interrompre.
-  Faites griller les viennoiseries ou produits de boulangerie des deux côtés pour un brunissage homogène.

8. Entretien/nettoyage

8.1 Entretien

 **DANGER !** Des opérations de maintenance sont nécessaires si le grille-pain a été endommagé, par exemple si du liquide a pénétré à l'intérieur de l'appareil, si ce dernier a été exposé à la pluie ou à l'humidité, s'il ne fonctionne pas normalement ou s'il est tombé. En cas de fumée, d'odeur ou de bruit inhabituel, éteignez immédiatement le grille-pain et débranchez-le de la prise de courant. Si une telle situation se produit, cessez d'utiliser le grille-pain jusqu'à ce qu'il ait été inspecté par un service technique agréé. Les opérations de réparation doivent exclusivement être réalisées par un personnel technique qualifié. N'ouvrez jamais le boîtier du grille-pain.

8.2 Nettoyage

⚠ DANGER ! Débranchez la fiche d'alimentation de la prise de courant avant de commencer à nettoyer l'appareil, afin d'éviter tout risque d'électrocution !

⚠ DANGER ! Attendez que le grille-pain ait refroidi. Sinon, vous risqueriez de vous brûler !

⚠ DANGER ! N'immergez jamais le grille-pain dans l'eau afin d'éviter tout risque d'électrocution !

Pour nettoyer le boîtier, utilisez un chiffon légèrement humide. N'utilisez jamais de solvants ou de détergents qui pourraient endommager le plastique.

Retirez et videz le tiroir ramasse-miettes (10). Si nécessaire, nettoyez le tiroir ramasse-miettes (10) avec un chiffon légèrement humide. Remettez en place le tiroir ramasse-miettes (10) en le poussant jusqu'à ce que vous entendiez qu'il s'enclenche correctement.

9. Stockage en cas de non-utilisation

Lorsque vous ne souhaitez pas utiliser le grille-pain, débranchez la fiche d'alimentation de la prise de courant. Enroulez le cordon d'alimentation (11) dans le sens indiqué autour de l'enrouleur de cordon (9) situé sous le grille-pain. Rangez le grille-pain dans un endroit propre et sec, à l'abri de la lumière directe du soleil.

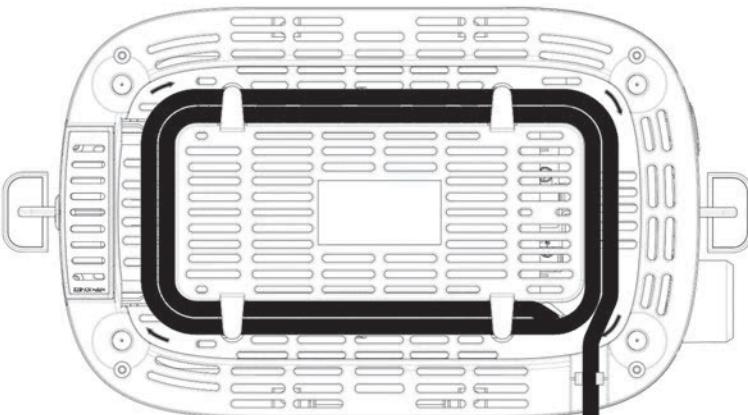

10. Résolution des problèmes

Le grille-pain ne fonctionne pas ou le levier de mise en marche (3) ne s'enclenche pas.

- Vérifiez que la fiche d'alimentation est correctement insérée dans la prise de courant.

Le pain n'est pas assez grillé.

- Vérifiez le réglage du bouton de commande (7) et augmentez le degré de brunissage si nécessaire.

Le pain est trop grillé.

- Vérifiez le réglage du bouton de commande (7) et diminuez le degré de brunissage si nécessaire.

Le pain n'est pas éjecté ou reste coincé.

- Le pain est trop épais. Les tranches de pain ne doivent pas être trop épaisses.
- Si du pain reste coincé dans la fente du grille-pain (1), essayez de relever délicatement le levier de mise en marche (3) pour retirer le pain de la fente du grille-pain (1).
- Si vous ne parvenez pas à retirer le pain, procédez comme suit :
 - Débranchez tout d'abord la fiche d'alimentation de la prise de courant. Vous pourriez vous électrocuter !
 - Attendez que le grille-pain ait refroidi. Il présente un risque de brûlure !
 - Vous pouvez maintenant mettre vos doigts dans la fente du grille-pain (1) pour décoincer le pain et le retirer.

11. Réglementation environnementale et informations sur la mise au rebut



Les appareils portant ce symbole sont soumis à la directive européenne 2012/19/EU. Les appareils électriques ou électroniques usagés ne doivent en aucun cas être jetés avec les déchets ménagers, mais déposés dans des centres de collecte officiels. Protégez l'environnement et préservez votre santé en recyclant correctement les appareils usagés. Pour plus d'informations sur les normes de mise au rebut et de recyclage en vigueur, contactez votre mairie, vos services locaux de gestion des déchets ou le magasin où vous avez acheté l'appareil.



Les matériaux d'emballage doivent être mis au rebut de manière respectueuse de l'environnement. Les cartons d'emballage peuvent être déposés dans des centres de recyclage du papier ou dans des points de collecte publics destinés au recyclage. Tous les films ou plastiques contenus dans l'emballage doivent être déposés dans des points de collecte publics.



Veillez tenir compte des marquages présents sur le matériau d'emballage lors de sa mise au rebut. Il comporte des abréviations (a) et des numéros (b), qui ont la signification suivante :

1-7 : plastique / 20-22 : papier et carton / 80-98 : matériaux composites



Uniquement pertinent pour la France:

Le produit est recyclable, il est soumis à la responsabilité du fabricant et doit être collecté séparément.

12. Contact alimentaire



Ce symbole désigne les produits dont la composition physique et chimique a été testée et prouvée non dangereuse pour la santé en cas d'utilisation en contact avec des denrées alimentaires, conformément aux exigences du Règlement CE N° 1935/2004.

13. Avis de conformité



Le produit est conforme aux exigences des directives européennes et nationales applicables. La preuve de la conformité a été fournie. Le fabricant possède les déclarations et la documentation correspondantes.



Le produit est conforme aux exigences des directives nationales applicables de la République de Serbie.



Ce produit est conforme aux dispositions des directives nationales en vigueur de la Grande-Bretagne.

La déclaration de conformité UE complète est disponible en téléchargement depuis le lien suivant : https://www.targa.gmbh/downloads/conformity/379825_2101.pdf

14. Informations relatives à la garantie et aux services

Garantie de TARGA GmbH



Cher client, chère cliente,

La garantie accordée sur ce produit est de trois ans à partir de la date d'achat. En cas de vice sur ce produit, vous disposez de droits que vous pouvez faire valoir vis-à-vis du vendeur du produit. L'exercice de ces droits n'est pas limité par notre garantie exposée ci-après.

Conditions de garantie

La période de garantie commence à la date d'achat. Merci de conserver soigneusement le ticket de caisse d'origine. Il vous sera demandé comme preuve d'achat. Si un vice matériel ou de fabrication survient dans les trois ans qui suivent la date d'achat de ce produit, le produit sera réparé ou remplacé gratuitement, le choix restant à notre discrétion.

Période de garantie et droits résultant de vices

La période de garantie n'est pas prolongée en cas de son exercice. La même chose s'applique pour les pièces remplacées et réparées. Les dégâts et vices éventuellement présents dès l'achat doivent être signalés immédiatement dès le déballage. Une fois la période de garantie écoulée, toute réparation est payante.

Prestations incluses dans la garantie

L'appareil a été fabriqué selon des directives qualité strictes et a été soigneusement contrôlé avant d'être livré. La garantie s'applique aux défauts matériels ou de fabrication. Cette garantie ne s'étend pas aux pièces soumises à une usure normale et qui peuvent donc être considérées comme des pièces d'usure, ni aux dégâts sur les pièces fragiles comme p. ex. les interrupteurs, les piles rechargeables ou les pièces en verre. Cette garantie est invalidée si le produit est endommagé, est utilisé ou entretenu de manière inappropriée. Pour assurer une utilisation conforme du produit, toutes les instructions indiquées dans le mode d'emploi doivent être soigneusement respectées. Les utilisations et manipulations non conseillées dans le mode d'emploi ou qui font l'objet d'un avertissement doivent impérativement être évitées. Ce produit est destiné exclusivement à une utilisation privée et non commerciale. La garantie prend fin en cas de manipulation abusive et inappropriée, de recours à la force et d'interventions qui ne sont pas effectuées par notre service technique autorisé. La réparation ou le remplacement du produit ne prolonge pas d'autant la période de garantie.

Processus d'application de la garantie

Afin de permettre un traitement rapide de votre demande, nous vous prions de suivre les indications suivantes :

- Avant de mettre votre produit en service, merci de lire avec attention la documentation jointe. Si un problème survient qui ne peut être résolu de cette manière, merci de vous adresser à notre assistance téléphonique.
- Pour toute demande, ayez la référence de l'article et si disponible, le numéro de série, à portée de main pour apporter la preuve de votre achat.
- S'il est impossible d'apporter une solution par téléphone, notre assistance téléphonique organisera une intervention technique en fonction de l'origine de la panne.

Indépendamment de la garantie commerciale souscrite, le vendeur reste tenu des défauts de conformité du bien et des vices rédhibitoires dans les conditions prévues aux articles L217-4 à L217-13 du Code de la consommation et aux articles 1641 à 1648 et 2232 du Code Civil.

Article L217-16 du Code de la consommation

Lorsque l'acheteur demande au vendeur, pendant le cours de la garantie commerciale qui lui a été consentie lors de l'acquisition ou de la réparation d'un bien meuble, une remise en état couverte par la garantie, toute période d'immobilisation d'au moins sept jours vient s'ajouter à la durée de la garantie qui restait à courir. Cette période court à compter de la demande d'intervention de l'acheteur ou de la mise à disposition pour réparation du bien en cause, si cette mise à disposition est postérieure à la demande d'intervention.

Article L217-4 du Code de la consommation

Le vendeur livre un bien conforme au contrat et répond des défauts de conformité existant lors de la délivrance.

Il répond également des défauts de conformité résultant de l'emballage, des instructions de montage ou de l'installation lorsque celle-ci a été mise à sa charge par le contrat ou a été réalisée sous sa responsabilité.

Article L217-5 du Code de la consommation

Le bien est conforme au contrat :

1° S'il est propre à l'usage habituellement attendu d'un bien semblable et, le cas échéant :

- s'il correspond à la description donnée par le vendeur et posséder les qualités que celui-ci a présentées à l'acheteur sous forme d'échantillon ou de modèle ;
- s'il présente les qualités qu'un acheteur peut légitimement attendre eu égard aux déclarations publiques faites par le vendeur, par le producteur ou par son représentant, notamment dans la publicité ou l'étiquetage ;

2° Ou s'il présente les caractéristiques définies d'un commun accord par les parties ou être propre à tout usage spécial recherché par l'acheteur, porté à la connaissance du vendeur et que ce dernier a accepté.

Article L217-12 du Code de la consommation

L'action résultant du défaut de conformité se prescrit par deux ans à compter de la délivrance du bien.

Article 1641 du Code civil

Le vendeur est tenu de la garantie à raison des défauts cachés de la chose vendue qui la rendent impropre à l'usage auquel on la destine, ou qui diminuent tellement cet usage que l'acheteur ne l'aurait pas acquise, ou n'en aurait donné qu'un moindre prix, s'il les avait connus.

Article 1648 1er alinéa du Code civil

L'action résultant des vices rédhibitoires doit être intentée par l'acquéreur dans un délai de deux ans à compter de la découverte du vice.

Les pièces détachées indispensables à l'utilisation du produit sont disponibles pendant la durée de la garantie du produit.



Service



Téléphone : 0800 919270

E-Mail : targa@lidl.fr

IAN: 379825_2101



Fabricant

Important : l'adresse suivante n'est pas l'adresse de notre service technique. Contactez d'abord notre service technique aux coordonnées ci-dessus.

TARGA GmbH

Coesterweg 45

59494 Soest

ALLEMAGNE



Cher client, chère cliente,

La garantie accordée sur ce produit est de trois ans à partir de la date d'achat. En cas de vice sur ce produit, vous disposez de droits que vous pouvez faire valoir vis-à-vis du vendeur du produit. L'exercice de ces droits n'est pas limité par notre garantie exposée ci-après.

Conditions de garantie

La période de garantie commence à la date d'achat. Merci de conserver soigneusement le ticket de caisse d'origine. Il vous sera demandé comme preuve d'achat. Si un vice matériel ou de fabrication survient dans les trois ans qui suivent la date d'achat de ce produit, le produit sera réparé ou remplacé gratuitement, le choix restant à notre discrétion.

Période de garantie et droits résultant de vices

La période de garantie n'est pas prolongée en cas de son exercice. La même chose s'applique pour les pièces remplacées et réparées. Les dégâts et vices éventuellement présents dès l'achat doivent être signalés immédiatement dès le déballage. Une fois la période de garantie écoulée, toute réparation est payante.

Prestations incluses dans la garantie

L'appareil a été fabriqué selon des directives qualité strictes et a été soigneusement contrôlé avant d'être livré. La garantie s'applique aux défauts matériels ou de fabrication. Cette garantie ne s'étend pas aux pièces soumises à une usure normale et qui peuvent donc être considérées comme des pièces d'usure, ni aux dégâts sur les pièces fragiles comme p. ex. les interrupteurs, les piles rechargeables ou les pièces en verre. Cette garantie est invalidée si le produit est endommagé, est utilisé ou entretenu de manière inappropriée. Pour assurer une utilisation conforme du produit, toutes les instructions indiquées dans le mode d'emploi doivent être soigneusement respectées. Les utilisations et manipulations non conseillées dans le mode d'emploi ou qui font l'objet d'un avertissement doivent impérativement être évitées. Ce produit est destiné exclusivement à une utilisation privée et non commerciale. La garantie prend fin en cas de manipulation abusive et inappropriée, de recours à la force et d'interventions qui ne sont pas effectuées par notre service technique autorisé. La réparation ou le remplacement du produit ne prolonge pas d'autant la période de garantie.

Processus d'application de la garantie

Afin de permettre un traitement rapide de votre demande, nous vous prions de suivre les indications suivantes :

- Avant de mettre votre produit en service, merci de lire avec attention la documentation jointe. Si un problème survient qui ne peut être résolu de cette manière, merci de vous adresser à notre assistance téléphonique.
- Pour toute demande, ayez la référence de l'article et si disponible, le numéro de série, à portée de main pour apporter la preuve de votre achat.
- S'il est impossible d'apporter une solution par téléphone, notre assistance téléphonique organisera une intervention technique en fonction de l'origine de la panne.



Service

BE Téléphone : 070 270 171
E-Mail : targa@lidl.be

LU Téléphone : +32 70 270 171
E-Mail : targa@lidl.be

CH Téléphone : 0842 665 566
E-Mail : targa@lidl.ch

IAN: 379825_2101



Fabricant

Important : l'adresse suivante n'est pas l'adresse de notre service technique. Contactez d'abord notre service technique aux coordonnées ci-dessus.

TARGA GmbH
Coesterweg 45
59494 Soest
ALLEMAGNE

Inhoud

| | |
|---|-----------|
| 1. Beoogd gebruik..... | 53 |
| 2. Inhoud van het pakket | 53 |
| 3. Technische specificaties | 54 |
| 4. Veiligheidsinstructies | 54 |
| 5. Copyright..... | 59 |
| 6. Voordat u start... .. | 59 |
| 7. Aan de slag | 59 |
| 7.1 Eerste gebruik..... | 60 |
| 7.2 Brood roosteren..... | 60 |
| 7.3 De broodjeshouder gebruiken | 61 |
| 8. Onderhoud/reiniging | 62 |
| 8.1 Onderhoud..... | 62 |
| 8.2 Reinigen | 62 |
| 9. Opslag indien niet in gebruik..... | 63 |
| 10. Problemen oplossen | 63 |
| 11. Milieuregelgeving en informatie over afvalverwerking | 64 |
| 12. Gebruik voor levensmiddelen | 65 |
| 13. Conformiteit..... | 65 |
| 14. Garantie- en service-informatie..... | 66 |

Gefeliciteerd!

Met de aanschaf van deze SilverCrest STE 950 D1-broodrooster, hierna 'broodrooster' genoemd, hebt u gekozen voor een kwaliteitsproduct.

Raak vóór het eerste gebruik vertrouwd met de manier waarop de broodrooster werkt en lees deze gebruiksaanwijzing zorgvuldig door. Volg de veiligheidsinstructies zorgvuldig op en gebruik de broodrooster alleen, zoals beschreven in de gebruiksaanwijzing en voor de aangegeven toepassingen.

Bewaar deze handleiding op een veilige plaats. Als u de broodrooster aan iemand anders overdraagt, geeft u er ook alle relevante documenten bij.

1. Beoogd gebruik

Deze broodrooster is uitsluitend ontworpen voor het roosteren van sneetjes brood, broodjes en bakproducten. De broodrooster is niet ontworpen voor zakelijke of commerciële toepassingen. Gebruik de broodrooster alleen voor particuliere toepassingen. Elk ander gebruik dan hierboven wordt vermeld, komt niet overeen met het beoogde gebruik. De broodrooster mag niet buitenshuis of in tropische klimaten worden gebruikt. Deze broodrooster voldoet aan alle relevante normen en standaarden met betrekking tot CE-conformiteit. Als er wijzigingen aan de broodrooster worden aangebracht die niet zijn aanbevolen door de fabrikant, kan niet meer worden gegarandeerd dat aan deze richtlijnen wordt voldaan. De fabrikant is niet aansprakelijk voor eventuele schade of defecten die het gevolg zijn van deze wijzigingen.

Houd u aan de regelgeving en wetten in het betreffende land van gebruik.

2. Inhoud van het pakket

- Broodrooster
- Deze handleiding

Deze bedieningsinstructies hebben een uitvouwbare omslag. Op de binnenzijde van de omslag staat een afbeelding van de broodrooster met nummers. Deze nummers hebben de volgende betekenis:

- | | |
|----|--|
| 1 | Broodsleuven |
| 2 | Broodjeshouder |
| 3 | Starthendel |
| 4 | Knop Ontdooien  |
| 5 | Knop Verwarmen  |
| 6 | Knop Stop  |
| 7 | Bedieningsknop |
| 8 | Hendel broodjeshouder |
| 9 | Kabelspoel (onder broodrooster) |
| 10 | Kruimellade |
| 11 | Netsnoer |

3. Technische specificaties

| | |
|------------------------|-----------------------------|
| Model | STE 950 D1 |
| Stroomvoorziening | 220-240 V- (AC), 50/60 Hz |
| Stroomverbruik | 820-980 W |
| Afmetingen (B x H x D) | Circa 16,7 x 18,3 x 30,5 cm |
| Gewicht | Circa 1,2 kg |

De technische data en het ontwerp kunnen zonder voorafgaande kennisgeving worden gewijzigd.

4. Veiligheidsinstructies

Voordat u deze broodrooster voor het eerst gebruikt, dient u de onderstaande opmerkingen te lezen en alle waarschuwingen op te volgen, zelfs als u bekend bent met de bediening van elektronische apparatuur. Bewaar deze gebruiksaanwijzing op een veilige plaats, zodat u deze later kunt raadplegen. Als u de broodrooster koopt of weggeeft, geeft u ook de gebruikershandleiding door. Deze handleiding maakt deel uit van het apparaat.



GEVAAR! Dit symbool en het woord 'Gevaar' maken u attent op een potentieel gevaarlijke situatie. Negeren kan leiden tot ernstig letsel of zelfs de dood.



WAARSCHUWING! Dit symbool en het woord 'Waarschuwing' duiden op belangrijke informatie die is vereist voor een veilig gebruik van het product en de veiligheid van de gebruikers.



GEVAAR! Waarschuwing, hete oppervlakken!
Dit symbool duidt op de kans op letsel of brandwonden door hete oppervlakken van de broodrooster.



Dit symbool staat bij nadere informatie over het onderwerp.

Gebruiksomgeving



Deze broodrooster is alleen geschikt voor gebruik in droge ruimten binnenshuis.

De broodrooster is niet bedoeld voor gebruik in ruimten met een hoge temperatuur of een hoge vochtigheid (bijv. badkamer) en mag niet met een dikke laag stof bedekt zijn.

⚠ GEVAAR! Het is niet de bedoeling dat de broodrooster wordt gebruikt met een externe timer of een apart afstandsbedieningssysteem. Zorg er altijd voor dat er iemand bij de broodrooster is als deze in gebruik is. Brandgevaar!

⚠ GEVAAR! Deze broodrooster kan worden gebruikt door kinderen van 8 jaar en ouder, door personen met lichamelijke, zintuiglijke of verstandelijke beperkingen of door personen met weinig kennis of ervaring, mits er toezicht op wordt gehouden of ze instructies hebben gekregen over het juiste gebruik van de afstandsbediening en de bijhorende

risico's begrijpen. Kinderen mogen niet spelen met de broodrooster. Reiniging en onderhoud door de gebruiker mag niet door kinderen worden uitgevoerd, tenzij ze ouder zijn dan 8 jaar en onder toezicht staan. Houd het verpakkingsmateriaal buiten het bereik van kinderen. Er bestaat gevaar voor verstikking.

Houd kinderen onder de 8 jaar uit de buurt van de broodrooster en het netsnoer.

⚠ GEVAAR! Als u merkt dat de broodrooster rook, geur of vreemde geluiden produceert, schakelt u het apparaat onmiddellijk uit en verwijdert u de stekker uit het stopcontact. In dat geval mag u de broodrooster pas gebruiken nadat deze is nagekeken door een bevoegd onderhoudstechnicus. Adem rook die uit het apparaat komt nooit in. Raadpleeg een arts als u per ongeluk rook inademt. De ingeademde rook kan schadelijk zijn voor uw gezondheid.

⚠ GEVAAR! Raak het netsnoer of de broodrooster nooit met natte handen aan, anders loopt u het risico op een elektrische schok!

⚠ GEVAAR! Steek de stekker alleen in een gemakkelijk toegankelijk stopcontact. Gebruik de broodrooster alleen op de spanning die op het typeplaatje staat! Het typeplaatje bevindt zich op de onderzijde van de broodrooster. De gebruiker hoeft geen actie te ondernemen om het product op 50 of 60 Hz in te stellen. De aanpassing naar 50 en 60 Hz vindt automatisch plaats.

-
- ⚠ GEVAAR!** Risico op elektrische schok! Steek geen vingers of metalen voorwerpen (bijv. vorken, messen, enz.) in de broodsleuven als de verwarmingselementen onder spanning staan.
- ⚠ GEVAAR!** Dek de broodrooster niet af terwijl deze in gebruik is. Brandgevaar!
- ⚠ GEVAAR!** Plaats de broodrooster altijd op een vlakke, hittebestendige ondergrond, uit de buurt van warmtebronnen en brandbare materialen, vloeistoffen of gassen. Laat minstens 15 cm ruimte over bij wanden om brandgevaar te voorkomen!
- ⚠ GEVAAR!** De broodrooster mag niet beschadigd zijn om verder risico te voorkomen.
- ⚠ GEVAAR!** Plaats geen brandende voorwerpen (zoals kaarsen) op of in de buurt van de broodrooster. Brandgevaar!
- ⚠ GEVAAR!** Zorg er altijd voor dat er iemand bij de broodrooster is als deze in gebruik is. Als u de broodrooster niet gebruikt, zet u deze uit en trekt u de stekker uit het stopcontact. Zet de broodrooster niet weg voordat deze helemaal is afgekoeld. Brandgevaar!
- ⚠ GEVAAR!** Waarschuwing: brandgevaar! Brood kan verbranden. Gebruik de broodrooster daarom niet in de buurt van of onder brandbare materialen, zoals gordijnen. Bewaar een afstand van ten minste 50 cm rond het apparaat ten opzichte van brandbare en ontvlambare materialen.

 **GEVAAR!** Er is kans op aanbranden als er geen standaard gesneden brood wordt gebruikt. Vanwege de kleinere afmetingen of de vorm loopt u het gevaar om hete delen aan te raken als u de toast uit de broodrooster haalt.

 **WAARSCHUWING!** Stel de broodrooster niet bloot aan directe warmtebronnen (zoals een verwarming), direct zonlicht of kunstlicht. Stel het apparaat niet bloot aan waternevel of -druppels en agressieve vloeistoffen. Gebruik de lader broodrooster niet in de buurt van water. Let er met name op dat de broodrooster niet wordt ondergedompeld (plaats geen met vloeistof gevulde voorwerpen, zoals vazen of glazen, op de broodrooster). Zorg dat de broodrooster niet wordt blootgesteld aan sterke schokken of trillingen. Steek geen voorwerpen in de broodrooster, omdat de broodrooster hierdoor beschadigd kan raken.

Netsnoer

 **GEVAAR!** Trek het netsnoer altijd los aan de stekker en nooit aan het snoer zelf.

 **GEVAAR!** Zorg ervoor dat het netsnoer geen hete oppervlakken van de broodrooster raakt.

 **GEVAAR!** Gebruik nooit adapterstekkers of verlengkabels die niet voldoen aan de veiligheidsvereisten in uw land en wijzig het netsnoer nooit zelf! Als het netsnoer beschadigd raakt, moet u dit laten vervangen door de fabrikant, de klantenservice of een andere bevoegde persoon om zo mogelijk gevaar te vermijden.

⚠ WAARSCHUWING! Plaats de broodrooster, meubels of andere zware voorwerpen nooit op het netsnoer en zorg dat dit niet geknikt raakt.

⚠ WAARSCHUWING! Leg nooit knopen in het netsnoer en bind dit niet samen met andere kabels. Leg het netsnoer zo neer dat niemand erover kan struikelen of erdoor wordt gehinderd.

5. Copyright

De volledige inhoud van deze gebruikershandleiding wordt beschermd door het auteursrecht en wordt uitsluitend ter informatie aan de lezer verstrekt. Het is strikt verboden om gegevens en informatie te kopiëren zonder voorafgaande uitdrukkelijke schriftelijke toestemming van de auteur. Dit geldt ook voor commercieel gebruik van de inhoud en informatie. Alle teksten en afbeeldingen waren actueel op het moment dat deze handleiding werd gedrukt. De inhoud kan zonder kennisgeving worden gewijzigd.

6. Voordat u start...

Haal de broodrooster uit de verpakking. Verwijder al het verpakkingsmateriaal en controleer of alle onderdelen volledig en onbeschadigd zijn. Bel de fabrikant als iets ontbreekt of beschadigd is.

7. Aan de slag

⚠ GEVAAR! Zet de broodrooster op een vlakke en hittebestendige ondergrond. Plaats een hittebestendige plaat tussen het oppervlak en de broodrooster als het oppervlak zelf kritisch is.





⚠ GEVAAR! Kans op brandwonden! Als de broodrooster is ingeschakeld, kan de temperatuur van de betreffende oppervlakken zeer hoog zijn. Raak alleen de knoppen van de broodrooster aan.



 **GEVAAR!** Er is kans op aanbranden als er geen standaard gesneden brood wordt gebruikt. Vanwege de kleinere afmetingen of de vorm loopt u het gevaar om hete delen aan te raken als u de toast uit de broodrooster haalt.

7.1 Eerste gebruik

- Steek de stekker in een gemakkelijk toegankelijk stopcontact.
- Draai de regeling (7) op 6 (de hoogste stand).
- Gebruik de broodrooster drie keer zonder brood. Druk de starthendel (3) omlaag. De indicator op de knop Stop (6) licht op als de broodrooster in gebruik is. Als u het apparaat voor het eerst gebruikt, kunnen er geuren of lichte rook uit komen. Dit is normaal en volkomen veilig. Open een venster om de ruimte voldoende te ventileren.

7.2 Brood roosteren



-  Houd er rekening mee dat verschillende soorten brood, de dikte en de vochtigheid van de snee brood de bruiningsgraad kunnen beïnvloeden. U kunt brood het beste in de broodverpakking bewaren. Normaal gesneden brood kan aanbranden als de bruiningsstand te hoog is ingesteld. Selecteer allereerst, indien mogelijk, een lagere bruiningsstand.
-  Droog, licht brood bruint sneller dan vers of donker brood.
-  Gebruik geen sneeën brood die te dik of te dun zijn. Als een snee brood vastzit, trekt u de stekker uit het stopcontact en wacht u totdat de broodrooster afgekoeld. Druk indien nodig de starthendel (3) omhoog en verwijder het brood.
-  Stel de regeling (7) iets lager in als u slechts één broodsleuf (1) gebruikt.
- Steek de stekker in een gemakkelijk toegankelijk stopcontact.
- Stel de gewenste bruiningsstand in met de bedieningsknop (7). U kunt de bruiningsstand traploos instellen van 1 (licht) t/m 6 (donker).
- Plaats het brood in de broodsleuven (1).
- Druk de starthendel (3) omlaag. De indicator op de knop Stop (6) licht op als de broodrooster in gebruik is.
- Het brood is geroosterd. De broodrooster wordt automatisch uitgeschakeld zodra de ingestelde bruiningsgraad is bereikt. De toast springt omhoog.
- Verwijder de toast uit de broodsleuven (1).
- Reinig de broodrooster, zoals omschreven in het hoofdstuk 'Reinigen'.

-  Als de broodrooster in gebruik is, kunt u de knop Stop (6) eerder indrukken om het roosteren te stoppen. De toast springt dan omhoog.
-  Druk, na het indrukken van de starthendel (3), op de knop Verwarmen (5) om het brood te verwarmen. De indicator op de knop Verwarmen (5) licht op. Hiermee verwarmt u het brood alleen en wordt dit niet geroosterd.
-  Druk, na het indrukken van de starthendel (3), op de knop Ontdooien (4) om bevroren brood te ontdooien en te roosteren. De indicator op de knop Ontdooien (4) licht op. Houd er rekening mee dat de bruiningsgraad iets kan verschillen van niet-bevroren brood.

7.3 De broodjeshouder gebruiken

 **GEVAAR!** Kans op brandwonden! Probeer geen brood te roosteren in de broodsleuven (1) terwijl de broodjeshouder (2) in gebruik is, anders kan het brood klem gaan zitten, waardoor er mogelijk brandwonden of schade worden veroorzaakt.

Gebruik de broodjeshouder (2) altijd voor broodjes of andere grotere bakproducten. Plaats nooit broodjes of andere grotere bakproducten direct op de broodrooster.

- Druk de hendel van de broodjeshouder (8) omlaag of vouw de broodjeshouder (2) uit.
 - Steek de stekker in een gemakkelijk toegankelijk stopcontact.
 - Stel de gewenste bruiningsstand in met de bedieningsknop (7). U kunt de bruiningsstand traploos instellen van 1 (licht) t/m 6 (donker). Wij raden u aan bruiningsstand 1 te gebruiken.
 - Plaats de broodjes of bakproducten op de broodjeshouder (2).
 - Druk de starthendel (3) omlaag. De indicator op de knop Stop (6) licht op als de broodrooster in gebruik is.
 - De broodjes of bakproducten worden nu geroosterd. De broodrooster wordt automatisch uitgeschakeld zodra de ingestelde bruiningsgraad is bereikt.
 - Verwijder de broodjes of bakproducten van de broodjeshouder (2).
 - Druk de hendel van de broodjeshouder (8) omhoog om de broodjeshouder (2) in te vouwen.
 - Reinig de broodrooster, zoals omschreven in het hoofdstuk 'Reinigen'.
-  Als de broodrooster in gebruik is, kunt u de knop Stop (6) eerder indrukken om het roosteren te stoppen.
 -  Rooster de broodjes of bakproducten aan beide zijden om een gelijkmatige bruining te krijgen.

8. Onderhoud/reiniging

8.1 Onderhoud

 **GEVAAR!** Onderhoud is vereist als de broodrooster op welke wijze dan ook is beschadigd, als er bijvoorbeeld vloeistoffen in het apparaat zijn terechtgekomen, als het apparaat is blootgesteld aan regen of vocht, als de broodrooster niet normaal werkt of als deze is gevallen. Als u merkt dat de broodrooster rook, geur of vreemde geluiden produceert, schakelt u het apparaat onmiddellijk uit en verwijdert u de stekker uit het stopcontact. In dat geval mag u de broodrooster pas gebruiken nadat deze is nagekeken door een bevoegd onderhoudstechnicus. Elk onderhoud moet worden uitgevoerd door een bevoegd onderhoudstechnicus. Open nooit de behuizing van de broodrooster.

8.2 Reinigen

 **GEVAAR!** Haal de stekker uit het stopcontact voordat u het apparaat gaat schoonmaken, aangezien er risico op een elektrische schok bestaat!

 **GEVAAR!** Wacht totdat de broodrooster is afgekoeld. Zo niet, dan is er kans op brandwonden!

⚠ GEVAAR! Dompel de broodrooster zelf nooit onder in water; u loopt u het risico van een elektrische schok!

U reinigt de behuizing met een licht bevochtigde doek. Gebruik nooit oplos- of schoonmaakmiddelen die het plastic kunnen beschadigen.

Verwijder de kruimellade (10) en maak deze leeg. Reinig de kruimellade (10) indien nodig met een licht vochtige doek. Duw de kruimellade (10) er weer in, totdat deze op zijn plaats zit.

9. Opslag indien niet in gebruik

Als u de broodrooster niet gebruikt, trekt u de stekker uit het stopcontact. Rol het netsnoer (11) op rond de kabelspoel (9) onder de broodrooster in de richting die wordt getoond. Berg de broodrooster op een schone, droge plaats op, uit de buurt van direct zonlicht.

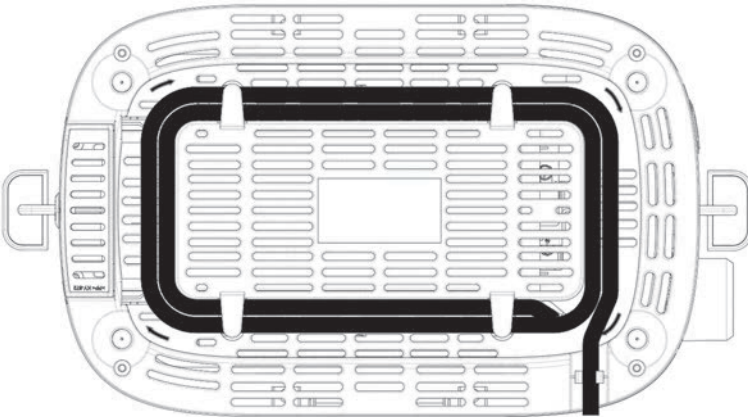

10. Problemen oplossen

De broodrooster werkt niet of de starthendel (3) gaat niet omlaag.

- Controleer of de stekker goed in het stopcontact zit.

De toast is te licht.

- Controleer de instelling van de bedieningsknop (7) en verhoog de bruiningsstand indien nodig.

De toast is te donker.

- Controleer de instelling van de bedieningsknop (7) en verlaag de bruiningsstand indien nodig.

De toast wordt niet uitgeworpen of zit vast.

- Het brood dat u gebruikt, is te dik. Gebruik geen sneeën brood die te dik zijn.
- Als het brood nog steeds vastzit in de broodsleuf (1), probeert u de starthendel (3) voorzichtig naar boven te duwen om het brood uit de broodsleuf (1) te drukken.
- Als het brood nog steeds niet kunt verwijderen, gaat u als volgt te werk:
 - Trek eerst de stekker van het netsnoer uit het stopcontact! Anders krijgt u mogelijk een elektrische schok.
 - Wacht totdat de broodrooster is afgekoeld. Er bestaat een kans op brandwonden!
 - Nu kunt u uw vingers in de broodsleuf (1) steken om het vastzittende brood los te maken en te verwijderen.

11. Milieuregelgeving en informatie over afvalverwerking



Apparaten met dit symbool zijn onderworpen aan de Europese richtlijn 2012/19/EU. Alle elektrische en elektronische apparaten moeten worden gescheiden van huishoudelijk afval en bij een officiële afvalverwerkingsinstantie worden ingeleverd. Voorkom schade aan het milieu en risico's voor uw eigen gezondheid door het apparaat op de juiste manier als afval te verwerken. Voor meer informatie over een juiste afvalverwerking neemt u contact op met de gemeente, de afvalverwerkingsinstantie of de winkel waar u het apparaat hebt gekocht.



Gooi al het verpakkingsmateriaal weg op een milieuvriendelijke manier. De kartonnen verpakking kan voor recycling naar de oudpapierbak of een openbaar inzamelpunt worden gebracht. Folie of plastic in de verpakking moet worden ingeleverd via een daarvoor bestemde inzamelmethode.



Let bij het verwijderen van het verpakkingsmateriaal op de aangebrachte merktekens; op het etiket staan de afkortingen (a) en (b) met de volgende betekenis:

1-7: kunststof/20-22: papier en karton/80-98: samengestelde materialen.



Alleen relevant voor Frankrijk:

Het product kan worden gerecycled, is onderworpen aan een uitgebreidere verantwoordelijkheid van de fabrikant en wordt gescheiden ingezameld.

12. Gebruik voor levensmiddelen



Dit symbool duidt producten aan waarvan de fysische en chemische samenstelling is getest en niet-gevaarlijk is bevonden voor de gezondheid bij gebruik in contact met levensmiddelen in overeenstemming met de eisen van de EU-richtlijn 1935/2004.

13. Conformiteit



Het product voldoet aan de eisen van de toepasselijke Europese en nationale richtlijnen. Er is bewijs van conformiteit verstrekt. De fabrikant beschikt over de relevante verklaringen en documentatie.



Het product voldoet aan de eisen van de toepasselijke nationale richtlijnen van de Republiek Servië.



Dit product voldoet aan de eisen van de toepasselijke nationale richtlijnen van Groot-Brittannië.

De volledige Europese conformiteitsverklaring is te downloaden via deze link:

https://www.targa.gmbh/downloads/conformity/379825_2101.pdf

14. Garantie- en service-informatie

Garantie van TARGA GmbH

Geachte klant,

U krijgt op dit apparaat 3 jaar garantie vanaf de datum van aankoop. In het geval van gebreken aan dit product heeft u ten opzichte van de verkoper van het product bepaalde wettelijke rechten. Deze wettelijke rechten worden door onze hierna volgende garantie niet beperkt.

Garantievoorwaarden

De garantietermijn begint op de datum van aankoop. Bewaart u de originele kassabon goed. Deze bon is nodig als bewijs van aankoop. Indien er binnen drie jaar vanaf de datum van aankoop van dit product een materiaal- of fabricagefout optreedt, wordt het product door ons – naar ons goeddunken – gratis gerepareerd of vervangen.

Garantietermijn en wettelijke aanspraak bij gebreken

De garantietermijn wordt door de wettelijke aanspraak bij gebreken niet verlengd. Dit geldt ook voor vervangen en gerepareerde onderdelen. Eventueel reeds bij aankoop aanwezige schade en gebreken dienen onmiddellijk na het uitpakken te worden gemeld. Na afloop van de garantietermijn benodigde reparaties worden alleen tegen betaling uitgevoerd.

Garantiedekking

Het apparaat is zorgvuldig gefabriceerd volgens strenge kwaliteitsrichtlijnen en voor de levering nauwgezet onderzocht. De garantie dekt materiaal- en fabricagefouten. Deze garantie dekt geen onderdelen van het product die onderhevig zijn aan normale slijtage en daardoor kunnen worden beschouwd als slijtbare onderdelen of beschadigingen aan breekbare onderdelen zoals schakelaars, batterijen of onderdelen gemaakt van glas. De garantie vervalt als het product beschadigd, niet doelmatig gebruikt of onderhouden is. Voor een doelmatig gebruik van het product dienen alle in de meegeleverde handleiding opgenomen aanwijzingen strikt te worden nageleefd. Gebruiksdoeleinden en handelingen die in de handleiding worden afgeraden of waarvoor wordt gewaarschuwd, dienen in elk geval te worden vermeden. Het product is uitsluitend bestemd voor privégebruik en niet voor commercieel gebruik. In geval van misbruik of niet doelmatig gebruik, gebruik van geweld of ingrepen die niet zijn uitgevoerd door onze geautoriseerde service-afdeling, komt de garantie te vervallen. Met de reparatie of vervanging van het product begint geen nieuwe garantietermijn.

Afwikkeling van een garantieclaim

Gelieve voor een snelle verwerking van uw probleem de volgende aanwijzingen in acht te nemen:

- Lees voordat u het product in gebruik neemt de bijbehorende documentatie aandachtig door. Mocht er een probleem optreden dat op deze manier niet kan worden opgelost, neem dan contact op met onze hotline.
- Houdt u bij elke navraag de kassabon en het artikelnummer of indien beschikbaar het serienummer als bewijs van aankoop bij de hand.
- In het geval dat een oplossing per telefoon niet mogelijk is, zal onze hotline er afhankelijk van de oorzaak van het probleem voor zorgen dat het probleem op andere wijze wordt opgelost.



Service



Telefoon: 0900 0400 223

E-Mail: targa@lidl.nl



Telefoon: 070 270 171

E-Mail: targa@lidl.be



Telefoon: +32 70 270 171

E-Mail: targa@lidl.be

IAN: 379825_2101



Fabrikant

Merk op dat het volgende adres geen service-adres is. Neem eerst contact op met de bovenvermelde service-afdeling.

TARGA GmbH

Coesterweg 45

59494 Soest

DUITSLAND

Spis treści

| | |
|--|-----------|
| 1. Użytkowanie zgodne z przeznaczeniem | 69 |
| 2. Zawartość opakowania | 69 |
| 3. Dane techniczne..... | 70 |
| 4. Wskazówki bezpieczeństwa | 70 |
| 5. Prawa autorskie..... | 76 |
| 6. Czynności przygotowawcze | 76 |
| 7. Rozpoczęcie użytkowania | 76 |
| 7.1 Czynności wstępne | 77 |
| 7.2 Opiekanie tostów | 77 |
| 7.3 Używanie uchwytu do butek | 78 |
| 8. Serwisowanie/czyszczenie..... | 79 |
| 8.1 Serwisowanie | 79 |
| 8.2 Czyszczenie | 79 |
| 9. Przechowywanie nieużywanego urządzenia..... | 80 |
| 10. Rozwiązywanie problemów | 81 |
| 11. Przepisy dotyczące ochrony środowiska oraz informacje o utylizacji produktu | 81 |
| 12. Użytkowanie w kontakcie z produktami żywnościowymi | 82 |
| 13. Zgodność z dyrektywami..... | 82 |
| 14. Informacje dotyczące gwarancji i serwisu | 83 |

Gratulacje!

Dokonując zakupu toster SilverCrest STE 950 D1, zwanego dalej tosterem, wybrali Państwo produkt wysokiej jakości.

Przed pierwszym użyciem toster prosimy o zapoznanie się z jego działaniem i uważne przeczytanie niniejszej instrukcji obsługi. Prosimy o przestrzeganie wskazówek dotyczących bezpieczeństwa i używanie toster wyłącznie w sposób opisany w instrukcji obsługi i zgodnie z przeznaczeniem.

Niniejszą instrukcję obsługi należy przechowywać w bezpiecznym miejscu. W przypadku przekazania toster innej osobie należy dołączyć również wszystkie istotne dokumenty.

1. Użytkowanie zgodne z przeznaczeniem



Niniejszy toster jest przeznaczony wyłącznie do opiekania kromek chleba, bułek i pieczywa. Toster nie jest przeznaczony do użytku korporacyjnego ani komercyjnego. Toster należy używać wyłącznie do celów prywatnych. Wszelkie zastosowania inne niż wymienione powyżej uważa się za niezgodne z przeznaczeniem. Z toster nie można również korzystać na zewnątrz ani w klimacie tropikalnym. Niniejszy toster spełnia wymagania wszystkich odnośnych norm i dyrektyw związanych z certyfikacją CE. W przypadku dokonania w tosterze jakichkolwiek modyfikacji niezatwierdzonych przez producenta, zgodność z wymaganiami tych norm i dyrektyw nie będzie już gwarantowana. Producent nie ponosi odpowiedzialności za żadne uszkodzenia bądź usterki wynikające z tego typu modyfikacji.

Należy przestrzegać przepisów i unormowań prawnych obowiązujących w kraju użytkowania.

2. Zawartość opakowania

- Toster
- Niniejsza instrukcja obsługi

Niniejsza instrukcja obsługi ma rozkładaną okładkę. Na wewnętrznej stronie okładki pokazano toster z częściami oznaczonymi numerami. Poniżej podano znaczenie poszczególnych numerów:

- 1 Szczeliny na tosty
- 2 Uchwyt do bułek
- 3 Dźwignia uruchamiająca
- 4 Przycisk rozmrażania 
- 5 Przycisk podgrzewania 
- 6 Przycisk Stop 
- 7 Pokrętko regulacyjne
- 8 Dźwignia uchwytu do bułek
- 9 Nawijacz przewodu (pod spodem)
- 10 Tacka na okruchy
- 11 Przewód zasilający

3. Dane techniczne

| | |
|------------------------------|---------------------------|
| Model | STE 950 D1 |
| Zasilanie | 220-240 V~ (AC), 50/60 Hz |
| Pobór mocy | 820-980 W |
| Wymiary (szer. x wys. x gł.) | ok. 16,7 x 18,3 x 30,5 cm |
| Masa | ok. 1,2 kg |

Dane techniczne i konstrukcja mogą ulegać zmianom bez wcześniejszego powiadomienia.

4. Wskazówki bezpieczeństwa

Przed pierwszym użyciem tosterka należy przeczytać poniższe wskazówki i zastosować się do ostrzeżeń. Dotyczy to również osób, które mają duże doświadczenie w korzystaniu z urządzeń elektronicznych. Niniejszą instrukcję obsługi należy przechowywać w bezpiecznym miejscu do przyszłego wykorzystania. W przypadku sprzedaży lub odstąpienia tosterka należy również przekazać instrukcję obsługi. Instrukcja obsługi stanowi część produktu.



NIEBEZPIECZEŃSTWO! Tym symbolem oraz słowem „Niebezpieczeństwo” oznaczono występowanie potencjalnie niebezpiecznej sytuacji. Jego zignorowanie może doprowadzić do poważnych obrażeń, a nawet śmierci.



OSTRZEŻENIE! Tym symbolem oraz słowem „Ostrzeżenie” oznaczono ważne informacje dotyczące bezpiecznej obsługi produktu oraz bezpieczeństwa jego użytkowników.



NIEBEZPIECZEŃSTWO! Uwaga, gorące powierzchnie! Ten symbol oznacza niebezpieczeństwo obrażeń ciała lub oparzeń w wyniku dotknięcia gorących powierzchni tostera.



Tym symbolem oznaczono dodatkowe informacje związane z omawianym tematem.

Środowisko użytkowania



Niniejszy toster nadaje się do użytku wyłącznie w suchych pomieszczeniach wewnętrznych.

Toster nie jest przeznaczony do użytku w pomieszczeniach o wysokiej temperaturze lub wilgotności (np. w łazienkach), a ponadto należy go chronić przed nadmiernym zapyleniem.

⚠ NIEBEZPIECZEŃSTWO! Toster nie jest przeznaczony do współpracy z zewnętrznym zegarem sterującym ani z odrębnym układem zdalnego sterowania. Włączonego tostera nie wolno pozostawiać bez nadzoru. Niebezpieczeństwo pożaru!

⚠ NIEBEZPIECZEŃSTWO! Niniejszy toster może być używany przez dzieci w wieku powyżej 8 lat oraz przez osoby o ograniczonych możliwościach fizycznych, sensorycznych lub mentalnych bądź przez osoby nieposiadające stosownej wiedzy lub doświadczenia pod warunkiem, że znajdują się one pod nadzorem lub zostały

poinstruowane w zakresie prawidłowego posługiwania się urządzeniem i rozumieją związane z tym zagrożenia. Dzieciom nie wolno bawić się tosterem. Czynności należące do użytkownika, takie jak czyszczenie i konserwacja, nie mogą być wykonywane przez dzieci, chyba że mają one ukończone 8 lat i pozostają pod nadzorem. Materiały opakowaniowe należy przechowywać w miejscu niedostępnym dla dzieci. Istnieje ryzyko uduszenia.

Dzieci w wieku poniżej 8 lat nie powinny zbliżać się do tostera i jego przewodu zasilającego.

 **NIEBEZPIECZEŃSTWO!** W przypadku zauważenia dymu, nietypowych odgłosów lub dziwnych zapachów toster należy natychmiast wyłączyć i wyjąć wtyczkę sieciową z gniazda sieciowego. W takim przypadku tostera nie należy używać, zanim nie zostanie sprawdzony w autoryzowanym punkcie serwisowym. W żadnym wypadku nie wolno wdychać dymu wydobywającego się z urządzenia. Jeśli dym przypadkowo przedostanie się do płuc, należy skorzystać z pomocy medycznej. Wdychanie dymu może być bardzo szkodliwe dla zdrowia.

 **NIEBEZPIECZEŃSTWO!** W żadnym wypadku nie wolno dotykać przewodu zasilającego ani tostera mokrymi rękami, grozi to porażeniem prądem elektrycznym!

 **NIEBEZPIECZEŃSTWO!** Wtyczkę sieciową należy podłączać wyłącznie do łatwo dostępnego gniazda sieciowego. Toster może być zasilany wyłącznie napięciem podanym na tabliczce znamionowej! Tabliczka znamionowa

znajduje się na spodzie toster. Użytkownik nie musi podejmować żadnych działań, aby zmienić ustawienie częstotliwości napięcia zasilania produktu na 50 lub 60 Hz. Produkt automatycznie dostosowuje się do częstotliwości 50 lub 60 Hz.

⚠ NIEBEZPIECZEŃSTWO! Niebezpieczeństwo porażenia prądem elektrycznym! Nie wolno wkładać palców ani metalowych przedmiotów (np. widelców, noży itp.) w szczeliny na tosty, ponieważ elementy grzejne są pod napięciem.

⚠ NIEBEZPIECZEŃSTWO! Nie wolno przykrywać toster podczas jego użytkowania. Niebezpieczeństwo pożaru!

⚠ NIEBEZPIECZEŃSTWO! Toster należy zawsze umieszczać na równej i odpornej na wysokie temperatury powierzchni, z dala od źródeł ciepła i palnych materiałów, płynów lub gazów. Pozostawić co najmniej 15-centymetrowy odstęp od ścian, aby zapobiec zagrożeniu pożarowemu!

⚠ NIEBEZPIECZEŃSTWO! Toster nie może być uszkodzony, aby uniknąć wystąpienia dalszych zagrożeń.

⚠ NIEBEZPIECZEŃSTWO! Na tosterze ani w jego pobliżu nie wolno stawiać żadnych źródeł otwartego ognia (np. palących się świec). Niebezpieczeństwo pożaru!

⚠ NIEBEZPIECZEŃSTWO! Nie wolno pozostawiać toster bez nadzoru. Gdy toster nie jest używany, należy go wyłączyć i wyjąć wtyczkę sieciową z gniazda sieciowego.

Nie wolno odstawiać tostera do miejsca przechowywania, dopóki całkowicie nie ostygnie. Niebezpieczeństwo pożaru!

 **NIEBEZPIECZEŃSTWO!**

Ostrzeżenie: Niebezpieczeństwo pożaru! Pieczywo może się zapalić. Z tego względu nie należy używać tostera w pobliżu łatwopalnych materiałów, takich jak zasłony i firanki. Wokół urządzenia należy pozostawić wynoszący co najmniej 50 cm odstęp od łatwopalnych i palnych materiałów.

 **NIEBEZPIECZEŃSTWO!** Istnieje ryzyko poparzenia, jeśli nie używa się chleba pokrojonego na standardowe kromki. Ze względu na mniejszy rozmiar lub kształt, istnieje ryzyko dotknięcia gorących części podczas wyjmowania tostów.

 **OSTRZEŻENIE!** Nie należy narażać tostera na bezpośrednie działanie źródeł wysokiej temperatury (np. grzejników), bezpośrednie działanie promieni słonecznych lub silnego światła sztucznego. Nie wolno narażać urządzenia na działanie rozpylonej lub kapiącej wody ani cieczy o właściwościach ściernych. Nie należy używać tostera w pobliżu wody. W szczególności nie wolno zanurzać tostera w płynach (nie należy umieszczać na tosterze żadnych pojemników z napojami, wazonów itp.). Tostera nie należy narażać na nadmierne uderzenia ani drgania. Nie należy wkładać do urządzenia żadnych obcych ciał, gdyż mogą one spowodować uszkodzenie tostera.

Przewód zasilający

- ⚠ **NIEBEZPIECZEŃSTWO!** Przewód zasilający należy zawsze chwycić za wtyczkę sieciową, nigdy zaś nie ciągnąć za sam przewód.
- ⚠ **NIEBEZPIECZEŃSTWO!** Należy dopilnować, aby przewód zasilający nie stykał się z gorącymi powierzchniami tostera.
- ⚠ **NIEBEZPIECZEŃSTWO!** Nie wolno używać wtyczek ani przedłużaczy, które nie spełniają przepisów bezpieczeństwa obowiązujących w kraju użytkowania, a ponadto nie wolno samodzielnie modyfikować przewodu zasilającego! Jeśli przewód zasilający jest uszkodzony, musi zostać wymieniony przez producenta, jego punkt serwisowy lub osobę o podobnych kwalifikacjach, aby uniknąć ewentualnego zagrożenia.
- ⚠ **OSTRZEŻENIE!** W żadnym wypadku nie należy umieszczać tostera, mebli lub ciężkich przedmiotów na przewodzie zasilającym, a ponadto należy się upewnić, że przewód nie jest poskręcany.
- ⚠ **OSTRZEŻENIE!** W żadnym wypadku nie należy wiązać węzłów na przewodzie zasilającym ani nie przywiązywać go do innych przewodów. Przewód zasilający należy umieścić w taki sposób, aby nikt nie mógł się o niego potknąć oraz aby nie utrudniał przejścia.

5. Prawa autorskie

Cała zawartość niniejszej instrukcji obsługi chroniona jest prawami autorskimi i przekazywana czytelnikowi wyłącznie w celach informacyjnych. Kopiowanie danych i informacji bez wcześniejszego uzyskania wyraźnej pisemnej zgody autora jest surowo zabronione. Dotyczy to również wszelkiego komercyjnego wykorzystywania treści i informacji. Wszystkie teksty i ilustracje są aktualne na dzień przekazania do druku. Zastrzega się prawo do wprowadzania zmian bez powiadomienia.

6. Czynności przygotowawcze

Wyjmij toster z opakowania. Usuń cały materiał opakowaniowy i sprawdź, czy wszystkie części są kompletne i nieuszkodzone. W przypadku stwierdzenia braku lub uszkodzenia jakiejś części prosimy o kontakt z producentem.

7. Rozpoczęcie użytkowania

 **NIEBEZPIECZEŃSTWO!** Toster należy umieścić na poziomej i odpornej na wysoką temperaturę powierzchni. Jeśli sama powierzchnia jest mało odporna, należy pomiędzy tą powierzchnią a tosterem umieścić płytkę odporną na wysokie temperatury.







 **NIEBEZPIECZEŃSTWO!** Ryzyko oparzenia! Temperatura odstępionych powierzchni włączonego urządzenia może być bardzo wysoka. Dotykać należy wyłącznie elementów sterowania tosteru.

 **NIEBEZPIECZEŃSTWO!** Istnieje ryzyko poparzenia, jeśli nie używa się chleba pokrojonego na standardowe kromki. Ze względu na mniejszy rozmiar lub kształt, istnieje ryzyko dotknięcia gorących części podczas wyjmowania tostów.

7.1 Czynności wstępne

- Włóż wtyczkę sieciową do łatwo dostępnego gniazda sieciowego.
- Ustaw pokrętko regulacyjne (7) w położeniu „6” (najwyższe ustawienie).
- Uruchom toster trzykrotnie bez pieczywa. W tym celu naciśnij dźwignię uruchamiającą (3) w dół. Wskaźnik na przycisku Stop (6) świeci się, gdy toster działa. W przypadku pierwszego użycia może pojawić się nietypowy zapach lub niewielki dym. Jest to normalne i całkowicie bezpieczne. Należy otworzyć okno, aby zapewnić odpowiednią wentylację.

7.2 Opiekanie tostów



-  Należy pamiętać, że różne rodzaje chleba oraz grubość i wilgotność kromki mogą mieć wpływ na poziom zarumienienia. Pieczywo najlepiej przechowywać w jego oryginalnym opakowaniu. Kromki o normalnej grubości mogą się przypalić, gdy poziom zarumienienia zostanie ustawiony zbyt wysoko. Najpierw, jeśli to możliwe, należy wybrać niższy poziom zarumienienia.
-  Suche, lekkie pieczywo zarumienia się szybciej niż pieczywo świeże lub ciemne.
-  Nie należy używać zbyt grubych lub zbyt dużych kromek chleba. Jeśli kromka chleba utknie wewnątrz tostera, należy wyjąć wtyczkę sieciową z gniazda sieciowego i poczekać, aż toster ostygnie. W razie potrzeby należy popchnąć dźwignię uruchamiającą(3) do góry i wyjąć kromkę.
-  W przypadku używania tylko jednej szczeliny na tosty (1) pokrętko regulacyjne (7) należy ustawić na nieco niższy poziom opiekania.
- Włóż wtyczkę sieciową do łatwo dostępnego gniazda sieciowego.
- Ustaw żądany poziom zarumienienia na pokrętkle regulacyjnym (7). Poziom zarumienienia można ustawiać bezstopniowo od 1 (jasny) do 6 (ciemny).
- Umieść pieczywo w szczelinach na tosty (1).
- Naciśnij dźwignię uruchamiającą (3) w dół. Wskaźnik na przycisku Stop (6) świeci się, gdy toster działa.
- Pieczywo jest opiekane. Toster wyłącza się automatycznie po osiągnięciu wybranego poziomu zarumienienia. Tosty wyskakują.
- Wyjmij tosty ze szczelin na tosty (1).
- Wyczyść toster w sposób opisany w rozdziale „Czyszczenie”.
-  W trakcie użytkowania tostera można wcisnąć przycisk Stop (6), aby wcześniej przerwać opiekanie tostów. Powoduje to wyskoczenie tostów.
-  Po naciśnięciu dźwigni uruchamiającej (3) należy nacisnąć przycisk podgrzewania (5), aby podgrzać pieczywo. Zapala się wskaźnik na przycisku podgrzewania (5). Pieczywo nie jest opiekane, a jedynie podgrzewane.

-  Po naciśnięciu dźwigni uruchamiającej (3) należy nacisnąć przycisk rozmrażania (4), aby rozmrozić i opiec zamrożone pieczywo. Zapala się wskaźnik na przycisku rozmrażania (4). Należy pamiętać, że poziom zarumienienia może być nieco inny, niż w przypadku niezamrożonego pieczywa.

7.3 Używanie uchwytu do bułek

 **NIEBEZPIECZEŃSTWO!** Ryzyko oparzenia! Nie należy opiekąć pieczywa w szczelinach na tosty (1), gdy używany jest uchwyt do bułek (2). W przeciwnym razie pieczywo może utknąć, powodując poparzenia lub uszkodzenie mienia.

Uchwytu do bułek (2) należy zawsze używać do opiekania bułek lub innego pieczywa o większych rozmiarach. Nigdy nie należy umieszczać bułek ani innych większych wypieków bezpośrednio na tosterze.

- Naciśnij dźwignię uchwytu do bułek (8) w dół, aby rozłożyć uchwyt do bułek (2).
 - Włóż wtyczkę sieciową do łatwo dostępnego gniazda sieciowego.
 - Ustaw żądany poziom zarumienienia na pokrętle regulacyjnym (7). Poziom zarumienienia można ustawiać bezstopniowo od 1 (jasny) do 6 (ciemny). Zalecamy używanie poziomu zarumienienia 1.
 - Umieść bułki lub inne pieczywo na uchwycie do bułek (2).
 - Naciśnij dźwignię uruchamiającą (3) w dół. Wskaźnik na przycisku Stop (6) świeci się, gdy toster działa.
 - Bułki lub inne pieczywo są teraz opiekane. Toster wyłącza się automatycznie po osiągnięciu wybranego poziomu zarumienienia.
 - Zdejmij bułki lub inne pieczywo z uchwytu do bułek (2).
 - Pociągnij dźwignię uchwytu do bułek (8) do góry, aby złożyć uchwyt do bułek (2).
 - Wyczyść toster w sposób opisany w rozdziale „Czyszczenie”.
-  W trakcie użytkowania tostera można wcisnąć przycisk Stop (6), aby wcześniej przerwać opiekanie tostów.
 -  Bułki lub inne pieczywo należy opiekąć z obu stron, aby zapewnić równomierne zarumienienie.

8. Serwisowanie/czyszczenie

8.1 Serwisowanie

 **NIEBEZPIECZEŃSTWO!** Wykonanie obsługi serwisowej jest wymagane, jeśli toster zostanie w jakikolwiek sposób uszkodzony, na przykład, jeśli do jego wnętrza przedostanie się płyn, jeśli toster zostanie narażony na działanie deszczu lub wilgoci, jeśli toster nie działa normalnie bądź jeśli upadnie na twarde podłoże. W przypadku zauważenia dymu, nietypowych odgłosów lub dziwnych zapachów toster należy natychmiast wyłączyć i wyjąć wtyczkę sieciową z gniazda sieciowego. W takim przypadku toster nie należy używać, zanim nie zostanie sprawdzony w autoryzowanym punkcie serwisowym. Wszelkie prace serwisowe muszą być wykonywane przez wykwalifikowany personel specjalistyczny. W żadnym wypadku nie należy otwierać obudowy toster.

8.2 Czyszczenie

 **NIEBEZPIECZEŃSTWO!** Przed rozpoczęciem czyszczenia należy wyjąć wtyczkę sieciową z gniazda sieciowego – ryzyko porażenia prądem elektrycznym!

 **NIEBEZPIECZEŃSTWO!** Należy poczekać, aż toster ostygnie. W przeciwnym razie istnieje ryzyko poparzenia!

⚠ NIEBEZPIECZEŃSTWO! W żadnym wypadku nie wolno zanurzać tostera w wodzie – ryzyko porażenia prądem elektrycznym!

Do czyszczenia obudowy należy używać lekko zwilżonej ściereczki. W żadnym wypadku nie należy używać rozpuszczalników ani środków czyszczących, które mogłyby uszkodzić plastik.

Wyjmij i opróżnij tackę na okruchy (10). W razie konieczności oczyść tackę na okruchy (10) lekko zwilżoną ściereczką. Wsuń z powrotem tackę na okruchy (10), aż do zatrzaśnięcia we właściwym położeniu.

9. Przechowywanie nieużywanego urządzenia

Jeśli nie będziesz używać tostera, odłącz wtyczkę sieciową od gniazda sieciowego. Owiń przewód zasilający (11) w pokazanym kierunku wokół nawijacza przewodu (9) pod spodem tostera. Przechowuj toster w czystym, suchym miejscu z dala od bezpośredniego nasłonecznienia.

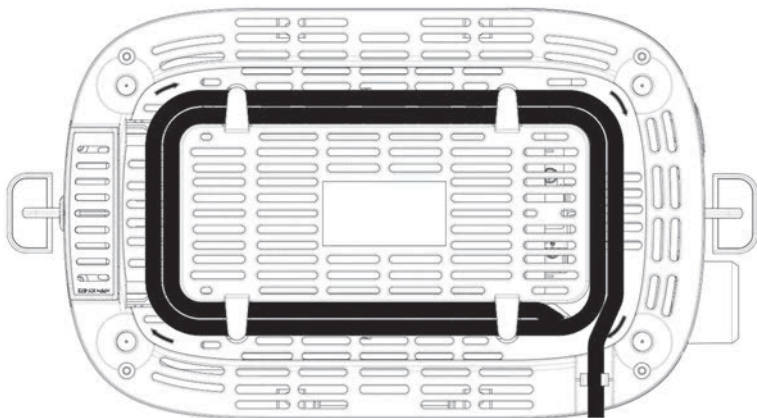

10. Rozwiązywanie problemów

Toster nie działa lub dźwignia uruchamiająca (3) nie chce się włączyć.

- Sprawdzić, czy wtyczka sieciowa jest poprawnie włożona do gniazda sieciowego.

Tosty są zbyt jasne.

- Sprawdź ustawienie pokrętki regulacyjnego (7) i w razie potrzeby zwiększ poziom zarumienienia.

Tosty są zbyt ciemne.

- Sprawdź ustawienie pokrętki regulacyjnego (7) i w razie potrzeby zmniejsz poziom zarumienienia.

Tosty nie wyskakują lub utykają w tosterze.

- Używane pieczywo jest zbyt grube. Nie należy używać zbyt grubych kromek.
- Jeśli kromki utkną w szczelinach na tosty (1), spróbuj ostrożnie popchnąć dźwignię uruchamiającą (3) do góry, aby wypchnąć kromki ze szczeliny na tosty (1).
- Jeśli wyjęcie kromek nadal nie jest możliwe, należy postąpić w następujący sposób:
 - Najpierw wyjmij wtyczkę sieciową z gniazda sieciowego! Ryzyko porażenia prądem elektrycznym!
 - Poczekaj, aż toster ostygnie. Niebezpieczeństwo poparzenia!
 - Teraz możesz sięgnąć palcami w głąb szczeliny na tosty (1) w celu poluzowania i wyjęcia utkniętej kromki.

11. Przepisy dotyczące ochrony środowiska oraz informacje o utylizacji produktu



Urządzenia oznaczone tym symbolem podlegają postanowieniom dyrektywy unijnej 2012/19/EU. Wszystkie urządzenia elektryczne i elektroniczne należy utylizować oddzielnie od odpadów z gospodarstwa domowego w oficjalnych punktach utylizacji. Właściwa utylizacja zużytych urządzeń zapobiega szkodzeniu środowisku naturalnemu i własnemu zdrowiu. Dodatkowe informacje o prawidłowym pozbywaniu się urządzeń tego typu można uzyskać w lokalnych urzędach, instytucjach odpowiedzialnych za gospodarkę odpadami lub w sklepie, w którym urządzenie zostało zakupione.



Wszystkie opakowania należy utylizować w sposób niezagrażający środowisku. Opakowania kartonowe można przekazać do centrów recyklingu papieru lub pozostawić w publicznych punktach zbiórki surowców wtórnych. Folie i plastik z opakowań należy przekazać do odpowiednich publicznych punktów zbiórki w celu utylizacji.



Należy zwrócić uwagę na oznaczenia na materiale opakowaniowym przed jego utylizacją; umieszczone są na nim etykiety zawierające skróty (a) i numery (b), których znaczenie jest następujące:

1-7: plastik / 20-22: papier i tektura / 80-98: materiały kompozytowe.



Dotyczy tylko Francji:

Produkt nadaje się do recyklingu, jest objęty rozszerzoną odpowiedzialnością producenta i podlega odrębnej zbiórce.

12. Użytkowanie w kontakcie z produktami żywnościowymi



Tym symbolem oznaczone są produkty, których skład fizyczny i chemiczny został poddany badaniom, w wyniku których stwierdzono, że produkty te nie są szkodliwe dla zdrowia w przypadku kontaktu z żywnością, zgodnie z wymaganiami rozporządzenia UE 1935/2004.

13. Zgodność z dyrektywami



Produkt spełnia wymagania obowiązujących dyrektyw europejskich i krajowych. Uzyskano stosowne świadectwo zgodności. Producent posiada odpowiednie deklaracje i dokumentację.



Produkt spełnia wymagania zawarte w stosownych dyrektywach krajowych Republiki Serbii.



Przedmiotowy produkt spełnia wymogi określone w obowiązujących krajowych wytycznych Wielkiej Brytanii.

Pełna deklaracja zgodności UE jest dostępna do pobrania po kliknięciu poniższego łącza:
https://www.targa.gmbh/downloads/conformity/379825_2101.pdf

14. Informacje dotyczące gwarancji i serwisu

Gwarancja firmy TARGA GmbH

Szanowni Państwo,

Niniejszy produkt jest objęty trzyletnią gwarancją od daty zakupu. W przypadku stwierdzenia wad tego produktu przysługują Państwu ustawowe uprawnienia w stosunku do sprzedawcy tego produktu. Nasza przedstawiona poniżej gwarancja w niczym nie ogranicza tych praw.

Warunki gwarancji

Bieg gwarancji rozpoczyna się od daty zakupu. Prosimy zachować oryginalny dowód zakupu. Ten dokument będzie potrzebny jako dowód zakupu. Jeżeli w ciągu trzech lat od daty zakupu tego produktu wystąpi w nim wada materiałowa lub produkcyjna, naprawimy go bezpłatnie lub wymienimy na nowy – wedle naszego swobodnego uznania.

Czas gwarancji i ustawowe roszczenia z tytułu wad

Świadczenie gwarancyjne nie powoduje przedłużenia gwarancji. Dotyczy to także wymienionych i naprawionych części. Szkody i wady istniejące już w chwili zakupu należy zgłosić niezwłocznie po rozpakowaniu. Po upływie gwarancji wszelkie naprawy są płatne.

Zakres gwarancji

Urządzenie zostało wyprodukowane z zachowaniem surowych norm jakościowych i przed dostawą zostało dokładnie sprawdzone. Gwarancja obejmuje wady materiałowe lub produkcyjne. Gwarancja nie obejmuje tych części produktu, które ulegają normalnemu zużyciu i dlatego należy je traktować jako części normalnie zużywające się i nie obejmuje uszkodzeń części tłamiwych, jak np. wyłączniki, akumulatory lub części wykonane ze szkła. Gwarancja traci ważność w razie uszkodzenia produktu, niewłaściwego użytkowania lub naprawy produktu. Prawidłowe użytkowanie produktu wymaga dokładnego przestrzegania wszystkich wskazówek wymienionych w instrukcji obsługi. Należy bezwzględnie unikać przeznaczeń i sposobów użytkowania, które nie są zalecane lub przed którymi ostrzega instrukcja obsługi. Produkt jest przeznaczony wyłącznie do użytku domowego i nie jest przeznaczony do użytku komercyjnego. W przypadku nieprawidłowej obsługi, aktów przemocy lub ingerencji, które nie zostały wykonane przez autoryzowaną filię serwisu, gwarancja wygasa. Naprawa lub wymiana produktu nie powoduje rozpoczęcia nowego okresu gwarancyjnego.

Postępowanie w przypadku objętym gwarancją

Aby umożliwić szybkie załatwienie reklamacji, prosimy przestrzegać następujących wskazówek:

- Przed uruchomieniem produktu prosimy dokładnie zapoznać się z załączoną dokumentacją. W razie wystąpienia problemu, którego nie można rozwiązać w ten sposób, prosimy skontaktować się z naszą infolinią pomocy technicznej.
- Przy każdym kontakcie z infolinią pomocy technicznej należy mieć pod ręką dowód zakupu i numer artykułu lub numer seryjny, jeśli jest dostępny, jako dowód zakupu.

- W przypadku, gdy rozwiązanie problemu przez telefon nie będzie możliwe, w zależności od przyczyny usterki nasza infolinia pomocy technicznej zorganizuje inną formę serwisowania.



Serwis



Telefon: 22 397 4996

E-Mail: targa@lidl.pl

IAN: 379825_2101



Producent

Należy pamiętać, że poniższy adres nie jest adresem serwisu. Najpierw należy skontaktować się z podanym powyżej punktem serwisowym.

TARGA GmbH

Coesterweg 45

59494 Soest

NIEMCY

Obsah

| | |
|---|-----------|
| 1. Určené použití | 86 |
| 2. Obsah balení | 86 |
| 3. Technické údaje | 87 |
| 4. Bezpečnostní pokyny | 87 |
| 5. Ochrana autorských práv..... | 92 |
| 6. Dříve než začnete | 92 |
| 7. Začínáme..... | 92 |
| 7.1 Základní operace | 93 |
| 7.2 Opékání | 93 |
| 7.3 Používání nástavce na pečivo | 94 |
| 8. Údržba/čištění | 95 |
| 8.1 Údržba | 95 |
| 8.2 Čištění..... | 95 |
| 9. Skladování, pokud se přístroj nepoužívá | 96 |
| 10. Odstraňování problémů | 96 |
| 11. Předpisy na ochranu životního prostředí a informace o likvidaci..... | 97 |
| 12. Využití v potravinářství | 97 |
| 13. Prohlášení o shodě | 97 |
| 14. Informace o záruce a servisu | 98 |

Blahopřejeme!

Zakoupením toustovače SilverCrest STE 950 D1 jste si vybrali jakostní výrobek.

Před jeho prvním použitím se seznamte s principem, na němž toustovač funguje, a pozorně si přečtěte tyto provozní pokyny. Dbejte na dodržování bezpečnostních pokynů a toustovač používejte v souladu s provozními pokyny a podle doporučeného využití.

Tyto provozní pokyny si uložte na bezpečném místě. Pokud předáte výrobek někomu dalšímu, nezapomeňte mu předat také všechny související dokumenty.

1. Určené použití



Tento toustovač slouží výhradně k opékání topinek, rohlíků a pečiva. Toustovač není určen pro firemní nebo komerční použití. Používejte ho pouze k soukromým účelům. Jiné než výše uvedené účely jsou v rozporu s určeným použitím. Toustovač se nesmí používat v exteriéru a v tropickém podnebí. Tento toustovač splňuje všechny příslušné normy a standardy související s požadavky směrnice CE. Případné změny provedené na toustovači, které nejsou schváleny výrobcem, mohou znamenat, že shoda s těmito normami již nebude splněna. Výrobce není odpovědný za jakékoli škody nebo závady způsobené těmito úpravami.

Dodržujte předpisy a zákony platné v zemi použití.

2. Obsah balení

- Toustovač
- Tato uživatelská příručka

Tato uživatelská příručka má rozkládací obálku. Na její vnitřní straně jsou znázorněny součásti toustovače s vyznačenými číslicemi. Významy číslic jsou následující:

- 1 Otvory na tousty
- 2 Nástavec na pečivo
- 3 Spouštěcí páčka
- 4 Tlačítko odmrazování 
- 5 Tlačítko ohřevu 
- 6 Tlačítko Stop 
- 7 Ovládací regulátor
- 8 Páka nástavce na pečivo
- 9 Držák na kabel (vespod)
- 10 Podnos na drobky
- 11 Napájecí kabel

3. Technické údaje

| | |
|---------------------|-----------------------------|
| Model | STE 950 D1 |
| Zdroj napájení | 220-240 V- (stř.), 50/60 Hz |
| Příkon | 820-980 W |
| Rozměry (Š x V x H) | cca 16.7 x 18.3 x 30.5 cm |
| Hmotnost | cca 1,2 kg |

Technické údaje a vzhled mohou být předmětem změny bez předchozího upozornění.

4. Bezpečnostní pokyny

Před prvním použitím toustovače si přečtěte níže uvedené poznámky a dbejte na všechna upozornění, a to i v případě, že máte s používáním elektronických zařízení zkušenosti. Tuto příručku uchovejte na bezpečném místě, abyste se k ní mohli v budoucnu vracet. Pokud toustovač prodáte nebo ho předáte dál, předejte současně i tuto příručku. Uživatelská příručka je součástí dodávky zařízení.



NEBEZPEČÍ! Tento symbol a nápis „NEBEZPEČÍ“ označuje potencionálně nebezpečnou situaci. Pokud ho budete ignorovat, může dojít k vážnému poranění či dokonce úmrtí.



VAROVÁNÍ! Tento symbol a nápis „Varování“ označuje důležité informace pro bezpečné používání výrobku a bezpečnost uživatelů.



NEBEZPEČÍ! Varování, horký povrch! Tento symbol označuje nebezpečí poranění nebo popálení od horkého povrchu toustovače.



Tento symbol označuje další informace na dané téma.

Provozní podmínky



Tento toustovač je určen pouze k použití v suchých interiérech.

Není určen k provozu v prostorách s vysokou teplotou nebo vlhkostí (např. koupelny) a musí se chránit před nadměrným množstvím prachu.

⚠ NEBEZPEČÍ! Toustovač není určen k provozu s externím časovačem nebo samostatným dálkovým systémem ovládní. Zapnutý toustovač nenechávejte bez dozoru. Hrozí nebezpečí požáru!

⚠ NEBEZPEČÍ! Tento toustovač mohou používat děti starší 8 let nebo osoby se sníženými fyzickými, smyslovými nebo duševními schopnostmi nebo obdobné osoby s nedostatkem znalostí či zkušeností za předpokladu, že budou pod dohledem nebo dostaly pokyny týkající se správného použití spotřebiče a jsou si vědomy souvisejících rizik. S toustovačem si nesmí hrát děti. Čištění a uživatelskou údržbu nesmí

provádět děti mladší 8 let a bez dozoru. Obalové materiály uchovávejte mimo dosah dětí. Hrozí nebezpečí udušení.







Dbejte na to, aby se k toustovači a jeho napájecímu kabelu nepřibližovaly děti mladší 8 let.

⚠ NEBEZPEČÍ! Pokud si všimnete kouře, neobvyklých zvuků nebo zvláštního zápachu, toustovač okamžitě vypněte a vidlici napájecího kabelu vytáhněte ze zásuvky. Toustovač se v takovém případě nesmí dále používat, dokud nebude prověřen pracovníkem autorizovaného servisu. Nikdy nevdechujte kouř z možného hořícího zařízení. Pokud se však neúmyslně nadýcháte kouře, vyhledejte lékařskou pomoc. Vdechnutí kouře může ohrozit vaše zdraví.

⚠ NEBEZPEČÍ! Napájecího kabelu ani toustovače se nikdy nedotýkejte mokřými rukama, hrozí zásah elektrickým proudem!

⚠ NEBEZPEČÍ! Síťovou vidlici zapojte pouze do snadno přístupné zásuvky. Toustovač provozujte pouze při napětí vyznačeném na typovém štítku! Typový štítek je umístěn na spodní straně toustovače. Nastavení výrobku na 50 nebo 60 Hz nevyžaduje od uživatele žádnou aktivitu. Výrobek se na 50 a 60 Hz nastaví automaticky.

⚠ NEBEZPEČÍ! Nebezpečí úrazu elektrickým proudem! Do otvorů na tousty nestrkejte prsty ani kovové předměty (např. vidličky, nože apod.), protože topná tělíska jsou pod napětím.

-  **NEBEZPEČÍ!** Pokud se toustovač používá, nezakrývejte ho. Hrozí nebezpečí požáru!
-  **NEBEZPEČÍ!** Toustovač pokládejte vždy na rovnou, tepelně odolnou podložku stranou od zdrojů tepla a hořlavých materiálů, kapalin či plynů. Dbejte na požární bezpečnost a ponechte nejméně 15cm odstup od stěny!
-  **NEBEZPEČÍ!** Toustovač se nesmí poškodit, aby nedošlo k dalšímu nebezpečí.
-  **NEBEZPEČÍ!** Ujistěte se, že na toustovači nebo v jeho blízkosti nejsou umístěny žádné předměty představující požární riziko (např. zapálené svíčky). Hrozí nebezpečí požáru!
-  **NEBEZPEČÍ!** Toustovač neponechávejte bez dozoru. Pokud toustovač nepoužíváte, vypněte jej a odpojte vidlici napájecího kabelu ze zásuvky. Toustovač uklízejte až po úplném vychladnutí. Hrozí nebezpečí požáru!
-  **NEBEZPEČÍ!** Varování: Hrozí nebezpečí požáru! Chléb se může vznítit. Proto toustovač nepoužívejte v blízkosti hořlavých materiálů, například závěsů, nebo pod nimi. Mezi spotřebičem a hořlavými materiály ponechte vzdálenost nejméně 50 cm.
-  **NEBEZPEČÍ!** Pokud nepoužijete standardní krájený chléb, hrozí nebezpečí popálení. Při vyjímání menších krajíců nebo toustů jiných tvarů hrozí nebezpečí dotyku horkých součástí.

⚠ VAROVÁNÍ! Toustovač nevystavujte přímým zdrojům tepla (např. topným tělesům), přímému slunečnímu záření ani silným zdrojům umělého světla. Zařízení nesmí být vystaveno rozstříkované či kapající vodě nebo abrazivním kapalinám. Toustovač nepoužívejte v blízkosti vody. Toustovač se nesmí nikdy ponořit do vody (do jeho blízkosti neumísťujte předměty naplněné vodou, například nápoje, vázy apod.). Dbejte na to, aby toustovač nebyl vystaven nadměrným nárazům nebo vibracím. Dovnitř nekládejte žádné předměty, jinak by mohlo dojít k poškození toustovače.

Napájecí kabel

⚠ NEBEZPEČÍ! Napájecí kabel vždy přidržujte za vidlici, nikdy netahejte za samotný kabel.

⚠ NEBEZPEČÍ! Dbejte na to, aby se napájecí kabel nikdy nedotýkal horkého povrchu toustovače.

⚠ NEBEZPEČÍ! Nikdy nepoužívejte adaptéry nebo prodlužovací kabely, které neodpovídají bezpečnostním předpisům platným ve vaší zemi. Napájecí kabel nikdy sami neupravujte! Pokud je napájecí kabel poškozen, jeho výměnu musí provést výrobce, jeho zákaznický servis či obdobně kvalifikovaná osoba, aby se předešlo možnému nebezpečí.

⚠ VAROVÁNÍ! Na napájecí kabel nikdy nestavte toustovač, nábytek nebo jiné těžké předměty a ujistěte se, že není poškozen.

 **VAROVÁNÍ!** Na kabelu nikdy nedělejte uzly a nesvazujte jej spolu s jinými kabely. Napájecí kabel musí být umístěn tak, aby o něj nikdo nemohl zakopnout a aby nikomu nepřekážel.

5. Ochrana autorských práv

Veškerý obsah tohoto uživatelského návodu je chráněn autorským právem a čtenáři slouží pouze k informačním účelům. Kopírování dat a informací bez předešlého výslovného písemného schválení ze strany autora je přísně zakázáno. To se týká i jakéhokoli komerčního využití tohoto obsahu a informací. Všechny texty a obrázky jsou aktuální k datu vytištění. Údaje podléhají změnám bez předchozího upozornění.

6. Dříve než začnete

Toustovač vyndejte z obalu. Odstraňte obalový materiál a zkontrolujte, zda jsou všechny součásti kompletní a nepoškozené. Pokud zjistíte jakoukoli chybějící nebo poškozenou položku, kontaktujte výrobce.

7. Začínáme

 **NEBEZPEČÍ!** Toustovač postavte na rovnou a tepelně odolnou plochu. Pokud je samotný povrch kritický, vložte mezi něj a toustovač desku z tepelně odolného materiálu.







 **NEBEZPEČÍ!** Hrozí nebezpečí popálení! Během provozu může být teplota exponovaných povrchů velmi vysoká. Dotýkejte se pouze ovládacích prvků toustovače.

 **NEBEZPEČÍ!** Pokud nepoužijete standardní krájený chléb, hrozí nebezpečí popálení. Při vyjímání menších krajíců nebo toustů jiných tvarů hrozí nebezpečí dotyku horkých součástí.

7.1 Základní operace

- Sítovou vidlici zapojte do snadno přístupné zásuvky.
- Ovládací regulátor (7) otočte do polohy „6“ (nejvyšší stupeň).
- Třikrát spusťte samotný toustovač bez chleba. Stačí stáhnout spouštěcí páčku (3) dolů. Indikátor na tlačítku Stop (6) se během používání rozsvítí. Při prvním použití může vzniknout slabý zápach nebo dým. Tento stav je zcela normální a nepředstavuje nebezpečí. Otevřete okno, aby bylo zajištěno dostatečné odvětrání místnosti.

7.2 Opékání

-  Pamatujte si, že úroveň opečení se může lišit podle druhu chleba a podle tloušťky a vlhkosti krajíce. Chléb se nejlépe skladuje v původním obalu. Pokud je nastavena příliš vysoká úroveň, běžný krájený chléb se může spálit. Nejprve vyberte nižší úroveň opečení.
-  Suchý a světlý chléb zhnědne rychleji, než chléb čerstvý nebo tmavý.
-  Nepoužívejte krajíce, které jsou příliš silné či slabé. Pokud krajíc chleba uvázne, vytáhněte vidlici napájecího kabelu ze zásuvky a počkejte, dokud toustovač nevychladne. V případě potřeby zvedněte spouštěcí páčku (3) nahoru a chléb vyjměte.
-  Pokud používáte pouze jeden otvor na tousty (1), nastavte ovládací regulátor (7) na nižší stupeň.
- Sítovou vidlici zapojte do snadno přístupné zásuvky.
- Ovládacím regulátorem (7) nastavte požadovanou úroveň opečení. Úroveň opečení lze nastavit plynule od 1 (světlý) do 6 (tmavý).
- Chléb vložte do otvorů na tousty (1).
- Stáhněte spouštěcí páčku (3) dolů. Indikátor na tlačítku Stop (6) se po spuštění rozsvítí.
- Poté se chléb opeče. Toustovač se při dosažení nastavené úrovně opečení automaticky vypne. Toust se vysune.
- Odeberte jej z otvoru (1).
- Toustovač vyčistěte podle pokynů v odstavci „Čištění“.
-  Během používání lze opékání předčasně vypnout tlačítkem Stop (6). Toust se poté vysune.
-  Chcete-li chléb ohřát, po stisku spouštěcí páčky (3) stiskněte tlačítko ohřevu (5). Indikátor na tlačítku ohřevu (5) se rozsvítí. Místo opečení se chléb pouze ohřeje.
-  Chcete-li chléb rozmrazit a opéci, po stisku spouštěcí páčky (3) stiskněte tlačítko ohřevu (4). Indikátor na tlačítku odmrazování (4) se rozsvítí. Nezapomeňte, že úroveň zhnědnutí se může mírně lišit od chleba nezmraženého.

7.3 Používání nástavce na pečivo

 **NEBEZPEČÍ!** Hrozí nebezpečí popálení! Pokud je na toustovači nasazen nástavec na pečivo (2), nepokoušejte se vkládat plátky chleba do otvorů (1). Jinak může krajíc uvíznout, může dojít k popálení nebo poškození majetku.

Na rohlíky nebo větší kousky pečiva použijte vždy nástavec (2). Rohlíky ani jiné větší kousky pečiva nepokládejte přímo na toustovač.

- Chcete-li nástavec na pečivo (2) vysunout, stiskněte jeho páku směrem dolů (8).
- Sítovou vidlici zapojte do snadno přístupné zásuvky.
- Ovládacím regulátorem (7) nastavte požadovanou úroveň opečení. Úroveň opečení lze nastavit plynule od 1 (světlý) do 6 (tmavý). Doporučujeme nastavit úroveň opečení 1.
- Na nástavec (2) položte rohlíky nebo jiné pečivo.
- Stáhněte spouštěcí páčku (3) dolů. Indikátor na tlačítku Stop (6) se po spuštění rozsvítí.
- Rohlíky nebo jiné pečivo se nyní začne opékat. Toustovač se při dosažení nastavené úrovně opečení automaticky vypne.
- Rohlíky nebo jiné pečivo sundejte z nástavce (2).
- Chcete-li nástavec na pečivo (2) zasunout, vytáhněte jeho páku nahoru (8).
- Toustovač vyčistěte podle pokynů v odstavci „Čištění“.

 Během používání lze opékání předčasně vypnout tlačítkem Stop (6).

 Rohlíky nebo jiné pečivo opékejte z obou stran, aby bylo zaručeno rovnoměrné opečení.

8. Údržba/čištění

8.1 Údržba

 **NEBEZPEČÍ!** Oprava toustovače je nutná v případě, že došlo k jakémukoli poškození, např. vniknutí tekutiny, toustovač byl vystaven působení deště nebo vlhkosti, pokud nepracuje normálně nebo spadl. Pokud si všimnete kouře, neobvyklých zvuků nebo zvláštního zápachu, toustovač okamžitě vypněte a vidlici napájecího kabelu vytáhněte ze zásuvky. Toustovač se v takovém případě nesmí dále používat, dokud nebude prověřen pracovníkem autorizovaného servisu. Všechny servisní práce musí provádět kvalifikovaný servisní technik. Kryt toustovače nikdy neotvírejte.

8.2 Čištění

 **NEBEZPEČÍ!** Před zahájením čištění odpojte vidlici ze síťové zásuvky, jinak hrozí nebezpečí úrazu elektrickým proudem!

 **NEBEZPEČÍ!** Vyčkejte, dokud toustovač nevychladne. Jinak hrozí nebezpečí poranění!

 **NEBEZPEČÍ!** Toustovač nikdy neponořujte do vody, hrozí nebezpečí zásahu elektrickým proudem!

K čištění krytu použijte lehce navlhčenou tkaninu. Nikdy nepoužívejte rozpouštědla nebo čisticí prostředky, které by mohly poškodit plast.

Vyjměte a vysypte podnos na drobky (10). V případě nutnosti vyčistěte podnos na drobky (10) lehce navlhčenou tkaninou. Podnos (10) zasuňte nazpět, dokud nezapadne na své místo.

9. Skladování, pokud se přístroj nepoužívá

Pokud nebudete toustovač používat, odpojte jeho napájecí kabel ze zásuvky. Napájecí kabel (11) navíhnete v zobrazeném směru okolo držáku na omotání kabelu (9) na spodní straně. Toustovač ukládejte na čistém a suchém místě mimo přímé slunce.

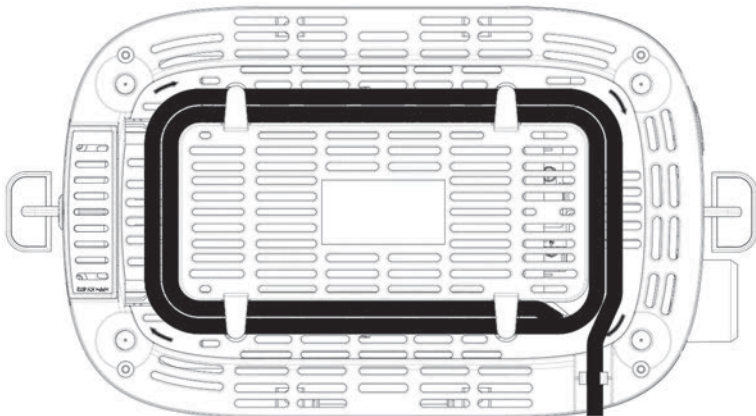

10. Odstraňování problémů

Toustovač nefunguje nebo spouštěcí páčka (3) nezabírá.

- Ověřte si, zda je síťová vidlice správně zasunuta do zásuvky.

Toust je příliš světlý.

- Zkontrolujte nastavení ovládacího regulátoru (7) a podle potřeby zvyšte úroveň opékání.

Toust je příliš tmavý.

- Zkontrolujte nastavení ovládacího regulátoru (7) a podle potřeby snižte úroveň opékání.

Toust se nevysune nebo uvázne.

- Používaný chléb je příliš silný. Nepoužívejte krajíce, které jsou příliš silné.
- Pokud dochází k uvíznutí toustu v otvoru (1), zkuste lehce postrčit spouštěcí páčku (3) vzhůru, aby bylo možné toust z otvoru (1) vysunout.
- Pokud i přesto nelze toust vyndat, postupujte následovně:
 - Nejprve odpojte vidlici ze síťové zásuvky! Hrozí nebezpečí zásahu elektrickým proudem!
 - Vyčkejte, dokud toustovač nevychladne. Hrozí nebezpečí popálení!
 - Nyní můžete do otvoru na tousty (1) strčit prsty, krajíc uvolnit a vytáhnout.

11. Předpisy na ochranu životního prostředí a informace o likvidaci



Přístroje označené tímto symbolem podléhají evropské směrnici 2012/19/EU. Veškeré elektrické a elektronické přístroje musí být likvidovány odděleně od domácího odpadu v oficiálních likvidačních střediscích. Chrňte životní prostředí a zdraví osob správnou likvidací přístroje. Bližší informace o správném způsobu likvidace získáte od místních úřadů, sběren odpadů nebo v obchodě, ve kterém jste zařízení zakoupili.



Veškerý obalový materiál likvidujte s ohledem na životní prostředí. Lepkové obaly lze vložit do kontejnerů pro recyklaci papíru nebo odevzdat k recyklaci ve veřejných sběrnách. Veškeré fólie nebo plasty, které obal obsahuje, je třeba odevzdat k likvidaci ve veřejné sběrně.



Při likvidaci obalového materiálu mějte prosím na paměti jeho označení. Je opatřen zkratkami (a) a číslicemi (b) s následujícími významy:



1-7: plasty / 20-22: papír a lepenka / 80-98: kompozitní materiály.



Platí jen pro Francii:

Výrobek je recyklovatelný, vztahuje se na něj rozšířená odpovědnost výrobce a je shromažďován samostatně.

12. Využití v potravinářství



Tento symbol označuje výrobky, jejichž fyzikální a chemické složení bylo prověřeno a bylo shledáno jako zdravotně bezpečné při používání v kontaktu s potravinami, v souladu s požadavky směrnice EU 1935/2004.

13. Prohlášení o shodě



Tento výrobek splňuje požadavky příslušných evropských a národních směrnic. Osvědčení o shodě je přiloženo. Výrobce má příslušná prohlášení a dokumentaci.



Výrobek splňuje požadavky platných národních směrnic Republiky Srbské.

H005 21



Tento výrobek splňuje požadavky platných národních norem Velké Británie.

Úplné znění Prohlášení o shodě pro EU je k dispozici ke stažení na této adrese:

https://www.targa.gmbh/downloads/conformity/379825_2101.pdf

14. Informace o záruce a servisu

Záruka TARGA GmbH

Vážená zákaznice, vážený zákazník,

Na přístroj obdržíte záruku 3 roky od data nákupu. V případě závad na tomto produktu můžete vůči prodávajícímu uplatnit svá zákonná práva. Tato zákonná práva nejsou omezena naší níže uvedenou zárukou.

Záruční podmínky

Záruční lhůta začíná datem zakoupení. Dobře si prosím uschovejte originál pokladního dokladu. Tento doklad potřebujete k prokázání nákupu. Dojde-li do tří let od data zakoupení tohoto výrobku k materiálové či výrobní vadě, pak výrobek - dle naší volby - bezplatně opravíme nebo vyměníme.

Záruční lhůta a zákonné nároky z vad

Záruční lhůta se plněním neprodlužuje. To platí i pro vyměněné a opravené součásti. Poškození a závady, které se vyskytují již při zakoupení, musí být nahlášeny ihned po vybalení. Opravy po uplynutí záruční doby jsou zpoplatněny.

Rozsah záruky

Přístroj byl pečlivě vyroben dle nejpřísnějších kvalitativních směrnic a před dodáním svědomitě zkontrolován. Záruční plnění platí pro materiálové a výrobní vady. tato záruka se nevztahuje na součásti výrobku, které jsou vystaveny normálnímu užívání a mohou být roto považovány za opotřebené součástky, nebo jsou zhotoveny pro poškození na rozbitných částech, např. spínačích, akumulátorech nebo ze skla. Záruku není možno uplatnit, je-li výrobek poškozen, neodborně používán nebo udržován. Pro řádné užívání výrobku musí být přesně dodrženy všechny pokyny uvedené v návodech. Účelům použití a postupům, které návod k použití nedoporučuje nebo před nimiž varuje, je třeba se vyhnout. Výrobek je určen pouze pro soukromé a ne pro průmyslové využití. Záruční plnění zaniká při zneužití nebo neodborném použití, použití síly při zásahu, který nebyl proveden naším autorizovaným servisem. Opravou nebo výměnou výrobku nezačíná nová záruční doba.

Vyřizování záručního plnění

Abychom zajistili rychlé zpracování vaší záležitosti, postupujte dle následujících pokynů:

- Před uvedením Vašeho výrobku do provozu si prosím přečtěte přiloženou dokumentaci. Pokud by došlo k problému, který není tímto způsobem možno vyřešit, obraťte se prosím na naši zákaznickou linku.
- Pro veškeré požadavky z vaší strany si připravte pokladní doklad a číslo výrobku popř., je-li k dispozici, i sériové číslo jako doklad o koupi.
- Pro případ, že není možné telefonické řešení, zahájí naše zákaznická linka v závislosti na příčině chyby další servisní postup.



Servis



Telefon: 800 143 873

E-mailový: targa@lidl.cz

IAN: 379825_2101



Výrobce:

Uvědomte si, prosím, že následující adresa není adresou servisu. Nejprve kontaktujte výše uvedené servisní místo.

TARGA GmbH

Coesterweg 45

59494 Soest

NĚMECKO

Obsah

| | |
|---|------------|
| 1. Určené použitie..... | 101 |
| 2. Obsah balenia | 101 |
| 3. Technické parametre | 102 |
| 4. Bezpečnostné pokyny | 102 |
| 5. Autorské práva | 107 |
| 6. Než začnete..... | 107 |
| 7. Začíname..... | 107 |
| 7.1 Počiatočné použitie..... | 108 |
| 7.2 Opekanie..... | 108 |
| 7.3 Používanie držiaka rožkov | 109 |
| 8. Údržba/čistenie | 109 |
| 8.1 Údržba..... | 109 |
| 8.2 Čistenie | 110 |
| 9. Skladovanie pri nepoužívaní..... | 111 |
| 10. Odstraňovanie problémov | 111 |
| 11. Informácie o environmentálnych nariadeniach a likvidácii | 112 |
| 12. Potravinárske použitie | 112 |
| 13. Informácie o zhode..... | 113 |
| 14. Informácie o záruke a servise..... | 113 |

Gratulujeme!

Kúpou hriankovača SilverCrest STE 950 D1, ďalej len hriankovača, ste si vybrali kvalitný produkt.

Pred jeho prvým použitím sa oboznámte s používaním hriankovača a pozorne si prečítajte tento návod na obsluhu. Dodržujte bezpečnostné pokyny a používajte hriankovač len tak, ako je uvedené v návode na obsluhu a pre dané aplikácie.

Návod na obsluhu uložte na bezpečnom mieste. Ak predáte hriankovač niekomu inému, odovzdajte s ním aj všetky príslušné dokumenty.

1. Určené použitie



Tento hriankovač je výhradne určený na opekánie krajcov chleba, rožkov a pečiva. Hriankovač nebol navrhnutý pre podnikové alebo obchodné aplikácie. Používajte hriankovač len na súkromné účely. Akékoľvek iné, ako vyššie uvedené použitie nezodpovedá určenému použitiu. Tento hriankovač sa nesmie tiež používať v exteriéri alebo v tropických klimatických podmienkach. Tento hriankovač spĺňa normy a predpisy potrebné pre Vyhlásenie o zhode s európskou certifikáciou. V prípade akejkoľvek úpravy hriankovača, ktorá nebola schválená výrobcom, nie je súlad s týmito normami viac zaručený. Výrobca nie je zodpovedný za žiadnu škodu alebo poruchu vyplývajúcu z takýchto úprav.

Dodržujte predpisy a zákony platné v krajine použitia.

2. Obsah balenia

- Hriankovač
- Tento návod na použitie

Tento návod na obsluhu má otvárací obal. Vo vnútri obalu je obrázok hriankovača s číslami. Význam čísel je nasledovný:

- 1 Otvory na hrianky
- 2 Držiak rožkov
- 3 Spúšťacia páčka
- 4 Tlačidlo rozmrazovania 
- 5 Tlačidlo ohrievania 
- 6 Tlačidlo zastavenia 
- 7 Regulátor
- 8 Páka držiaka rožkov
- 9 Navíjač kábla (v spodnej časti)
- 10 Podnos na omrvinky
- 11 Napájací kábel

3. Technické parametre

| | |
|----------------------|------------------------------|
| Model | STE 950 D1 |
| Zdroj napájania | 220-240 V- (AC), 50/60 Hz |
| Spotreba el. energie | 820 - 980 W |
| Rozmery (Š x V x H) | pribl. 16,7 x 18,3 x 30,5 cm |
| Hmotnosť | pribl. 1,2 kg |

Technické údaje a dizajn sa môžu zmeniť bez predchádzajúceho upozornenia.

4. Bezpečnostné pokyny

Ak hriankovač používate po prvýkrát, prečítajte si príslušné pokyny a rešpektujte všetky varovania, aj keď ste sa už zoznámili s používaním rôznych elektronických zariadení. Túto používateľskú príručku uložte na bezpečnom mieste na neskoršie použitie. Ak tento hriankovač predáte alebo ho darujete inej osobe, predajte ho aj s touto používateľskou príručkou. Návod na obsluhu je súčasťou produktu.



NEBEZPEČENSTVO! Tento symbol a slovo „Nebezpečenstvo“ upozorňujú na možnú nebezpečnú situáciu. Ignorovanie upozornenia môže viesť k vážnemu až smrteľnému zraneniu.



VAROVANIE! Tento symbol a slovo Varovanie upozorňujú na dôležitú informáciu potrebnú pre bezpečné používanie výrobku a pre zaistenie bezpečnosti používateľov.



NEBEZPEČENSTVO! Varovanie, horúce povrchy! Tento symbol upozorňuje na riziko zranenia alebo popálenia na horúcich povrchoch hriankovača.



Tento symbol označuje ďalšie informácie o téme.

Prevádzkové podmienky



Tento hriankovač je vhodný len na použitie v suchých vnútorných priestoroch.

Hriankovač nie je určený na použitie v miestnostiach s vysokou teplotou alebo vlhkosťou (napr. v kúpeľniach) a musí byť zbavený prachu.

⚠ NEBEZPEČENSTVO! Hriankovač nie je určený na použitie s externým časovačom alebo samostatným diaľkovým ovládacím systémom. Keď je hriankovač zapnutý, nenechávajte ho bez dozoru. Nebezpečenstvo požiaru!

⚠ NEBEZPEČENSTVO! Tento hriankovač môžu používať deti staršie ako 8 rokov, ako aj ľudia so zníženými fyzickými, zmyslovými alebo mentálnymi schopnosťami alebo ľudia s nedostatkom vedomostí a skúseností, pokiaľ sú pod dozorom alebo majú pokyny o tom, ako správne používať spotrebič a rozumejú spojeným rizikám. Deti sa nesmú hrať s týmto hriankovačom. Len deti staršie ako 8 rokov a pod dozorom

môžu čistiť a vykonávať údržbu tohto spotrebiča. Držte baliaci materiál mimo dosahu detí. Je tu riziko udusenía.

Udržujte hriankovač a jeho napájací kábel mimo dosahu detí do 8 rokov.

⚠ NEBEZPEČENSTVO! Pokiaľ si všimnete dym, nezvyčajné zvuky alebo zvláštny zápach, okamžite hriankovač vypnite a vytiahnite zástrčku zo sieťovej zásuvky. V takom prípade sa hriankovač nemôže používať a musí byť skontrolovaný autorizovaným servisným personálom. Ak vznikne na zariadení požiar, nikdy sa nedýchajte dymu. Ak sa neúmyselne nadýchnete dymu, vyhľadajte lekársku pomoc. Vdýchnutie dymu môže poškodiť vaše zdravie.

⚠ NEBEZPEČENSTVO! Nikdy sa nedotýkajte napájacieho kábla ani hriankovača mokrými rukami, pretože môže dôjsť k úrazu elektrickým prúdom.

⚠ NEBEZPEČENSTVO! Zapojte napájaciu zástrčku len do ľahko prístupnej sieťovej zásuvky. Hriankovač spúšťajte len pri napätí, ktoré je označené na výkonnostnom štítku! Výkonnostný štítok je umiestnený na spodnej strane hriankovača. Od používateľa sa nevyžaduje žiadna činnosť na nastavenie výrobku na 50 alebo 60 Hz. Výrobok sa automaticky nastaví na 50 a 60 Hz.

⚠ NEBEZPEČENSTVO! Nebezpečenstvo úrazu elektrickým prúdom! Nestrkajte prsty ani kovové predmety (napr. vidličky, nože a pod.) do otvorov na hrianky, pretože výhrevné telesá sú pod prúdom.

-
- ⚠ NEBEZPEČENSTVO!** Nezakrývajte hriankovač počas používania. Nebezpečenstvo požiaru!
- ⚠ NEBEZPEČENSTVO!** Vždy položte hriankovač na rovný a teplu odolný povrch mimo zdrojov tepla a horľavých materiálov, kvapalín alebo plynov. Okolo spotrebiča udržiajte voľný priestor minimálne 15 cm, aby nedošlo k požiaru!
- ⚠ NEBEZPEČENSTVO!** Hriankovač sa nesmie poškodiť, aby sa predišlo ďalším rizikám.
- ⚠ NEBEZPEČENSTVO!** Na hriankovač alebo do jeho blízkosti neumiestňujte zdroje ohňa (napr. horiace sviečky). Nebezpečenstvo požiaru!
- ⚠ NEBEZPEČENSTVO!** Nenechávajte hriankovač bez dozoru. Keď hriankovač nepoužívate, vypnite ho a odpojte napájací kábel zo sieťovej zásuvky. Neodkladajte hriankovač, pokým úplne nevychladol. Nebezpečenstvo požiaru!
- ⚠ NEBEZPEČENSTVO!** Varovanie: Nebezpečenstvo požiaru! Chlieb môže horieť. Preto hriankovač nepoužívajte v blízkosti ani pod horľavými materiálmi, ako napr. záclonami. Horľavé alebo zápalné materiály držte od spotrebiča vo vzdialenosti minimálne 50 cm.
- ⚠ NEBEZPEČENSTVO!** Ak nepoužijete štandardne krájaný chlieb, môže dôjsť k spáleniu. Kvôli menšej veľkosti alebo tvaru môže dôjsť pri vyberaní hrianky k dotyku s horúcimi súčasťami.

⚠ VAROVANIE! Nevystavujte hriankovač žiadnemu zdroju priameho tepla (napr. ohrievačom), priamemu slnečnému žiareniu alebo silnému umelému osvetleniu. Zariadenie nesmie byť vystavené kvapkám alebo šplechnutiam vody ani abrazívnym kvapalinám. Nepoužívajte hriankovač v blízkosti vody. Hriankovač zvlášť nesmie byť nikdy ponorený (na hriankovač ani vedľa neho nekladte žiadne nádoby, obsahujúce tekutiny, ako sú nápoje, vázy, atď.). Dávajte pozor, aby nebol hriankovač vystavený veľkým nárazom alebo vibráciám. Do spotrebiča sa nekladajú žiadne predmety, inak ho môžete poškodiť.

Napájací kábel

⚠ NEBEZPEČENSTVO! Ak vyťahujete napájací kábel zo zásuvky, uchopte ho za zástrčku.

⚠ NEBEZPEČENSTVO! Napájací kábel sa nesmie dotýkať horúcich povrchov hriankovača.

⚠ NEBEZPEČENSTVO! Nikdy nepoužívajte zásuvkové adaptéry ani predlžovacie káble, ktoré nevyhovujú bezpečnostným predpisom vo vašej krajine a napájací kábel sami neupravujte! Ak je napájací kábel poškodený, musí ho vymeniť výrobca, zákaznícky servis alebo podobne kvalifikovaná osoba, aby sa predišlo nebezpečenstvu.

⚠ VAROVANIE! Hriankovač, časti nábytku ani iné ťažké predmety nikdy nekladte na napájací kábel a dávajte tiež pozor, aby sa kábel nezamotal.

⚠ VAROVANIE! Na napájacom kábli nikdy nerobte uzly a nezvazujte ho s inými káblami. Napájací kábel musí byť umiestnený tak, aby oň nikto nezakopol ani ho nepricvikol.

5. Autorské práva

Celý obsah tejto Používateľskej príručky je chránený autorským právom a je poskytnutý čitateľovi iba na informačné účely. Kopírovanie dát a informácií bez predošlého písomného a explicitne vyjadreného súhlasu od autora je prísne zakázané. Platí to aj pre akékoľvek obchodné použitie obsahu a uvedených informácií. Všetky texty a obrázky sú aktualizované k dátumu tlače. Podliehajú zmene bez upozornenia.

6. Než začnete

Vyberte hriankovač z obalu. Odstráňte všetok obalový materiál a skontrolujte, či sú všetky súčasti celé a nepoškodené. Ak zistíte, že niečo chýba, alebo je poškodené, obráťte sa na výrobcu.

7. Začíname

⚠ NEBEZPEČENSTVO! Položte hriankovač na rovný a teplu odolný povrch. Ak samotný povrch nie je teplu odolný, položte pod hriankovač teplu odolnú platňu.







⚠ NEBEZPEČENSTVO! Riziko popálenia! Keď je ohrievač zapnutý, teplota odkrytých povrchov môže byť veľmi vysoká. Dotýkajte sa len ovládacích prvkov hriankovača.

⚠ NEBEZPEČENSTVO! Ak nepoužijete štandardne krájaný chlieb, môže dôjsť k spáleniu. Kvôli menšej veľkosti alebo tvaru môže dôjsť pri vyberaní hrianky k dotyku s horúcimi súčasťami.

7.1 Počiatkové použitie

- Zapojte napájaciu zástrčku do ľahko prístupnej sieťovej zásuvky.
- Nastavte regulátor (7) do polohy 6 (najvyššie nastavenie).
- Použite hriankovač trikrát bez chleba. Urobte to zatlačením na spúšťačiacu páčku (3). Počas používania sa na tlačidlo zastavenia (6) rozsvieti indikátor. Pri prvom použití môžete zacítiť pachy alebo sa vytvorí malé množstvo dymu. Je to normálne a absolútne bezpečné. Otvorte okno, aby ste dostatočne vyvetrali.

7.2 Opekanie

-  Úroveň zhnednutia môžu ovplyvniť rôzne druhy chleba a hrúbka a vlhkosť krajca. Chlieb sa najlepšie skladuje v jeho balení. Bežne krájaný chlieb môže zhorieť, ak nastavíte úroveň zhnednutia na príliš vysokú. Ak je to možné, najprv vyberte slabšiu úroveň zhnednutia.
-  Suchý a svetlý chlieb zhnedne rýchlejšie než čerstvý alebo tmavý chlieb.
-  Nepoužívajte príliš hrubé ani príliš veľké krajce chleba. Ak sa krajec chleba zasekne, odpojte napájací kábel zo sieťovej zásuvky a počkajte, kým hriankovač vychladne. V prípade potreby potlačte spúšťačiacu páčku (3) dohora a vyberte chlieb.
-  Nastavte regulátor (7) do nižšej polohy, ak používate len jeden otvor na hrianku (1).
- Zapojte napájaciu zástrčku do ľahko prístupnej sieťovej zásuvky.
- Regulátorom (7) nastavte požadovanú úroveň zhnednutia. Úroveň zhnednutia hrianky môžete nastaviť od 1 (svetlá) po 6 (tmavá).
- Vložte chlieb do otvorov na hrianky (1).
- Zatlačte na spúšťačiacu páčku (3). Počas používania sa na tlačidlo zastavenia (6) rozsvieti indikátor.
- Chlieb sa opečie. Po dosiahnutí požadovanej úrovne zhnednutia sa hriankovač automaticky vypne. Hrianka vyskočí z otvoru.
- Vyberte hrianky z otvorov na hrianky (1).
- Vyčistíte hriankovač tak, ako je opísané v časti „Čistenie“.
-  Pri používaní hriankovača môžete zastaviť opekanie skôr stlačením tlačidla zastavenia (6). Hrianka vyskočí z otvoru.
-  Po stlačení spúšťačej páčky (3) a stlačením tlačidla ohrievania (5) ohrejte chlieb. Rozsvieti sa indikátor na tlačidle ohrievania (5). Chlieb sa len týmto ohreje, ale neopečie.
-  Po stlačení spúšťačej páčky (3) a stlačením tlačidla rozmrazovania (4) rozmrazíte a opečiete zmrazený chlieb. Rozsvieti sa indikátor na tlačidle rozmrazovania (4). Upozorňujeme, že úroveň zhnednutia sa môže mierne líšiť od nezmrazeného chleba.

7.3 Používanie držiaka rožkov

⚠ NEBEZPEČENSTVO! Riziko popálenia! Neopekajte chlieb v otvoroch na hrianky (1), keď sa používa držiak rožkov (2). V opačnom prípade sa môže chlieb zaseknúť, spôsobiť popáleniny alebo škodu na majetku.

Vždy používajte držiak rožkov (2) na rožky alebo iné väčšie pečivo. Nikdy neukladajte rožky alebo iné väčšie pečivo priamo na hriankovač.

- Zatlačením páky držiaka rožkov (8) nadol rozložíte držiak rožkov (2).
- Zapojte napájaciu zástrčku do ľahko prístupnej sieťovej zásuvky.
- Regulátorom (7) nastavte požadovanú úroveň zhnednutia. Úroveň zhnednutia hrianky môžete nastaviť od 1 (svetlá) po 6 (tmavá). Odporúčame použiť úroveň zhnednutia 1.
- Položte rožky alebo pečivo na držiak rožkov (2).
- Zatlačte na spúšťač páčku (3). Počas používania sa na tlačidlo zastavenia (6) rozsvieti indikátor.
- Rožky alebo pečivo sa teraz opečie. Po dosiahnutí požadovanej úrovne zhnednutia sa hriankovač automaticky vypne.
- Vyberte rožky alebo pečivo z držiaka rožkov (2).
- Vytiahnutím páky držiaka rožkov (8) nahor zložíte držiak rožkov (2).
- Vyčistite hriankovač tak, ako je opísané v časti „Čistenie“.

 Pri používaní hriankovača môžete zastaviť opekánie skôr stlačením tlačidla zastavenia (6).

 Opečte rožky alebo pečivo z oboch strán, aby boli rovnomerne hnedé.

8. Údržba/čistenie

8.1 Údržba

⚠ NEBEZPEČENSTVO! V prípade poškodenia tohto hriankovača akýmkoľvek spôsobom, napr. vniknutím kvapaliny do výrobku, pri jeho vystavení dažďu alebo vlhkosti, keď hriankovač nepracuje obvyklým spôsobom

alebo po jeho páde, je potrebná jeho oprava. Pokiaľ si všimnete dym, nezvyčajné zvuky alebo zvláštny zápach, okamžite hriankovač vypnite a vytiahnite zástrčku zo sieťovej zásuvky. V takom prípade sa hriankovač nemôže používať a musí byť skontrolovaný autorizovaným servisným personálom. Všetky servisné práce musí vykonať kvalifikovaný odborný pracovník. Kryt hriankovača nikdy neotvárajte.

8.2 Čistenie

 **NEBEZPEČENSTVO!** Pred začatím čistenia dopojte zástrčku od sieťovej zásuvky. Je tam riziko úrazu elektrickým prúdom!

 **NEBEZPEČENSTVO!** Počkajte, kým hriankovač úplne vychladne. V opačnom prípade hrozí riziko popálenia!

 **NEBEZPEČENSTVO!** Nikdy neponárajte samotný hriankovač do vody, existuje riziko úrazu elektrickým prúdom!

Kryt čistíte mierne navlhčenou handričkou. Nikdy nepoužívajte žiadne rozpúšťadlá, ani čistiace prostriedky, ktoré by mohli poškodiť plastový kryt.

Vyberte a vyprázdňte podnos na omrvinky (10). V prípade potreby vyčistíte podnos na omrvinky (10) jemne navlhčenou handričkou. Zatláčte podnos na omrvinky (10) späť, kým nezapadne na miesto.

9. Skladovanie pri nepoužívaní

Keď už nechcete používať hriankovač, odpojte napájací kábel zo sieťovej zásuvky. Oviňte napájací kábel (11) v zobrazenom smere okolo navíjača kábla (9) v spodnej časti hriankovača. Odložte hriankovač na čisté a suché miesto mimo priameho slnečného žiarenia.

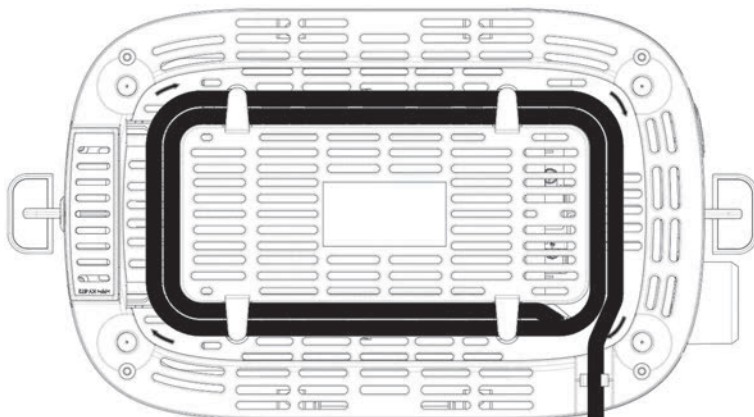

10. Odstraňovanie problémov

Hriankovač nefunguje alebo nefunguje spúšťacia páčka (3).

- Skontrolujte, či je zástrčka správne zasunutá do sieťovej zásuvky.

Hrianka je príliš svetlá.

- Skontrolujte nastavenie regulátora (7) a podľa potreby zvýšte úroveň zhnednutia.

Hrianka je príliš tmavá.

- Skontrolujte nastavenie regulátora (7) a podľa potreby znížte úroveň zhnednutia.

Hrianka sa nevysunie alebo zasekne.

- Chlieb, ktorý používate, je príliš hrubý. Nepoužívajte príliš hrubé krajce chleba.
- Ak sa chlieb stále zasekáva v otvore na hrianky (1), skúste jemne tlačiť na spúšťaciu páčku (3) dohora, aby ste vytlačili chlieb z otvoru na hrianky (1).
- Ak ani potom nie je možné vybrať chlieb, postupujte nasledovne:
 - Najprv odpojte zástrčku napájacieho kábla zo sieťovej zásuvky. Je tu riziko úrazu elektrickým prúdom!
 - Počkajte, kým hriankovač úplne vychladne. Je tu riziko popálenia!
 - Teraz môžete strčiť prsty do otvoru na hrianky (1), aby ste uvoľnili a vybrali zaseknutý chlieb.

11. Informácie o environmentálnych nariadeniach a likvidácii



Zariadenia označené týmto symbolom podliehajú európskej smernici 2012/19/EU. Všetky elektrické a elektronické zariadenia je potrebné likvidovať oddelene od domáceho odpadu, na oficiálnych zberných miestach. Zabráňte znečisteniu životného prostredia a ohrozeniu vášho zdravia správnou likvidáciou zariadenia. Podrobnejšie informácie o správnom spôsobe likvidácie získate, keď sa obrátíte na miestnu administratívu, na organizácie zaoberajúce sa likvidáciou alebo na predajcu, od ktorého ste zariadenie zakúpili.



Všetky obalové materiály zlikvidujte s ohľadom na životné prostredie. Obalové kartóny je možné vyhodiť do odpadových kontajnerov na recykláciu papiera alebo odovzdať na recykláciu na verejných zberných miestach. Akékoľvek fólie alebo plasty obsiahnuté v obale by sa mali kvôli likvidácii vrátiť na verejné zberné miesta.

Pri likvidácii obalového materiálu si na ňom všimnite označenia. Na štítku sú označené skratky (a) a čísla (b), a ich význam je nasledovný:

1 - 7: plast / 20 - 22: papier a kartón / 80 - 98: kompozitné materiály.



Len pre Francúzsko:

Výrobok je recyklovateľný, vzťahuje sa naň rozšírená zodpovednosť výrobcu a podlieha samostatnému zberu.

12. Potravinárske použitie



Tento symbol označuje produkty, ktorých fyzické a chemické zloženie bolo testované a potvrdené pri použití s potravinami ako nerizikové pre zdravie, podľa požiadaviek nariadenia EÚ 1935/2004.

13. Informácie o zhode



Produkt spĺňa požiadavky príslušných európskych a národných smerníc. Poskytujeme dôkaz súladu. Výrobca má príslušné vyhlásenia a dokumentáciu.



Produkt spĺňa požiadavky príslušných národných smerníc Srbskej republiky.



Tento výrobok spĺňa požiadavky platných národných smerníc Veľkej Británie.

Úplné Vyhlásenie o zhode EÚ je k dispozícii na prevzatie cez tento odkaz:

https://www.targa.gmbh/downloads/conformity/379825_2101.pdf

14. Informácie o záruke a servise

Záruka spoločnosti TARGA GmbH

Vážená zákazníčka, vážený zákazník,

Na tento prístroj máte trojročnú záruku od dátumu nákupu. V prípade nedostatkov tohto výrobku máte voči jeho predajcovi zákonné práva. Tieto zákonné práva nie sú obmedzené našou zárukou, ktorá je uvedená ďalej.

Záručné podmienky

Záručná doba začína dňom kúpy. Dobré si uschovajte originál pokladničného bloku. Tento doklad je potrebný ako potvrdenie o kúpe. Ak sa v priebehu troch rokov od kúpy tohto výrobku prejaví materiálová alebo výrobná chyba, tento výrobok vám podľa našej úvahy bezplatne buď vymeníme alebo opravíme.

Záručná doba a zákonné nároky z titulu chyby

Záruka sa nepredlžuje o dobu trvania záručných opráv. To platí aj na vymenené alebo opravené diely. Prípadné už pri kúpe zistené chyby a nedostatky musíte ohlásiť ihneď po vybalení výrobku. Opravy, ktoré spadajú do obdobia po skončení záruky, si musíte zaplatiť.

Rozsah záruky

Prístroj bol podľa prísnych kvalitatívnych predpisov starostlivo vyrobený a pred expedíciou dôkladne vyskúšaný. Záruka platí na materiálové a výrobné chyby. Táto záruka neplatí na také súčasti výrobku, ktoré sú vystavené normálnemu opotrebeniu, takže sa na ne hľadí ako na opotrebené diely, ani na poškodenia krehkých dielov, ako sú spínače, akumulátory alebo diely zo skla. Táto záruka stráca

platnosť, ak bol výrobok poškodený, nesprávne používaný alebo udržiavaný. Pre správne používanie tohto výrobku treba presne dodržiavať všetky pokyny uvedené v návode na používanie. Bezpodmienečne sa treba vyhnúť takému účelu používania a takej manipulácii, pred akými sú v návode na používanie uvedené výstrahy. Výrobok je určený len na súkromné používanie a nie na podnikateľské účely. Záruka stráca platnosť pri zaobchádzaní nezodpovedajúcemu účelu a pri neprimeranom zaobchádzaní, pri použití násilia a pri zásahoch, ktoré neurobil náš autorizovaný servis. Opravou ani výmenou výrobku nezačína plynúť nová záručná doba.

Postup pri uplatňovaní záruky

Ak chcete zabezpečiť rýchle vybavenie vašej požiadavky, riadte sa týmito pokynmi:

- Pred uvedením výrobku do prevádzky si pozorne prečítajte priloženú dokumentáciu. Ak by sa vyskytol problém, ktorý sa takýmto spôsobom nedá vyriešiť, obráťte sa na našu zákaznícku linku.
- Pri každej požiadavke majte poruke účtenku a číslo výrobku príp. jeho výrobné číslo ako doklad o kúpe.
- V prípade, že telefonické vyriešenie nie je možné, v závislosti od príčiny chyby zákaznícky servis zariadi ďalšie služby.



Servis



Telefón: 0850 232001

E-mailový: targa@lidl.sk

IAN: 379825_2101



Výrobca

Majte na pamäti, že táto adresa nie je adresou servisu. Najprv sa obráťte na vyššie uvedenú opravovňu.

TARGA GmbH

Coesterweg 45

59494 Soest

NEMECKO

Índice

| | |
|---|------------|
| 1. Uso destinado..... | 116 |
| 2. Contenido del embalaje..... | 116 |
| 3. Datos técnicos..... | 117 |
| 4. Instrucciones de seguridad | 117 |
| 5. Copyright | 122 |
| 6. Antes de empezar | 122 |
| 7. Primeros pasos..... | 122 |
| 7.1 Primera puesta en servicio | 123 |
| 7.2 Tueste | 123 |
| 7.3 Uso del soporte para el pan | 124 |
| 8. Mantenimiento/limpieza | 125 |
| 8.1 Mantenimiento..... | 125 |
| 8.2 Limpieza..... | 125 |
| 9. Almacenamiento cuando no se utilice | 126 |
| 10. Resolución de problemas..... | 126 |
| 11. Normativa medioambiental e información sobre el desecho..... | 127 |
| 12. Aptitud para uso alimentario..... | 127 |
| 13. Notas sobre la conformidad | 127 |
| 14. Información sobre la garantía y el servicio posventa | 128 |

¡Enhorabuena!

Con la adquisición de esta tostadora SilverCrest STE 950 D1, de ahora en adelante "la tostadora", ha obtenido un producto de calidad.

Antes de ponerla en funcionamiento, es necesario que se familiarice con su manejo y que lea este manual del usuario detenidamente. Respete todas las instrucciones de seguridad y emplee la tostadora solamente tal y como se describe en el manual y solo para los fines que aquí se detallan.

Guarde el manual del usuario en un lugar seguro. Si traspasa la tostadora a otra persona, acompáñela siempre de la documentación pertinente.

1. Uso destinado



Esta tostadora se ha diseñado exclusivamente para tostar rebanadas de pan, bollitos y alimentos horneados. La tostadora no ha sido diseñada para fines corporativos ni comerciales. Debe emplear la tostadora para fines privados solamente. Cualquier empleo diferente al mencionado no corresponde a su uso destinado. La tostadora no debe ser empleada a la intemperie ni en climas tropicales. Esta tostadora cumple todo lo relacionado en cuanto a la conformidad CE incluyendo la normativa y los estándares pertinentes. En caso de que se modifique la tostadora sin aprobación del fabricante, no se garantizará el cumplimiento de dichos estándares. El fabricante no será responsable de ningún daño ni del mal funcionamiento causados por dichas modificaciones.

Debe respetar y cumplir la legislación y las directivas de cada país donde emplee el producto.

2. Contenido del embalaje

- Tostadora
- Este Manual del usuario

Este Manual del usuario dispone de una portada desplegable. En la contraportada, encontrará una ilustración de la tostadora con números. A continuación se muestra el significado de los números:

- 1 Compartimentos para tostadas
- 2 Soporte para el pan
- 3 Palanca
- 4 Botón para descongelar 
- 5 Botón para calentar 
- 6 Botón para detener 
- 7 Dial de control
- 8 Palanca del soporte para el pan
- 9 Recogecables (parte inferior)
- 10 Bandeja para migas
- 11 Cable de alimentación

3. Datos técnicos

| | |
|-----------------------|---|
| Modelo | STE 950 D1 |
| Alimentación | de 220 a 240 V- (corriente alterna), 50/60 Hz |
| Consumo | 820-980 W |
| Medidas (An x Al x P) | aprox. 16,7 x 18,3 x 30,5 cm |
| Peso | aprox. 1.2 kg |

Los datos técnicos y el diseño son susceptibles de cambios sin previo aviso.

4. Instrucciones de seguridad

Antes de usar esta tostadora por primera vez, lea detenidamente todas las instrucciones correspondientes y siga todas las advertencias, incluso si está acostumbrado a manejar aparatos electrónicos. Conserve este Manual del usuario en un lugar seguro para cualquier referencia futura. Si vende o regala la tostadora, no se olvide de entregarlo con este Manual del usuario. Las instrucciones de funcionamiento forman parte del producto.



¡PELIGRO! Este símbolo con el texto "PELIGRO" le advierte de una situación potencialmente peligrosa. Si lo ignora, se pueden producir lesiones físicas e incluso la muerte.



¡ADVERTENCIA! Este símbolo con el texto "Advertencia" denota información importante para garantizar un manejo seguro del producto y la seguridad del usuario.



¡PELIGRO! ¡Advertencia! Superficies calientes. Este símbolo indica el riesgo de lesiones o quemaduras debido a las superficies calientes de la tostadora.



Este símbolo indica más información sobre el tema.

Condiciones ambientales de funcionamiento



La tostadora solo debe emplearse en espacios interiores y secos.

La tostadora no se ha diseñado para entornos con altas temperaturas o humedad excesiva (por ejemplo, en los cuartos de baño) y debe mantenerse libre de polvo.

⚠ ¡PELIGRO! La tostadora no está diseñada para ser controlada con un temporizador externo o un sistema de mando a distancia o domótica. No deje la tostadora sin supervisión cuando esté funcionando. ¡Peligro de incendio!

⚠ ¡PELIGRO! Esta tostadora puede ser empleada por niños mayores de 8 años así como por personas con discapacidades físicas, sensoriales o mentales o por personas que no tengan conocimiento ni experiencia en su manejo, siempre que dichas personas estén bajo supervisión o hayan recibido instrucciones en cuanto al uso correcto de la tostadora y comprendan los riesgos que implica. Los niños

no deben jugar con la tostadora. La limpieza y el mantenimiento rutinario no deben ser efectuados por los niños, a no ser que sean mayores de 8 años o se encuentren bajo supervisión. Mantenga el material de embalaje fuera del alcance de los niños. Hay peligro de asfixia.

No permita que los niños menores de 8 años se acerquen a la tostadora ni a su cable de alimentación.

⚠ ¡PELIGRO! Si observa humo, ruidos u olores extraños, apague la tostadora inmediatamente y desenchufe el cable de alimentación de la toma eléctrica. En estos casos, deje de utilizar la tostadora hasta que la revise un técnico autorizado. No inhale el humo procedente de un posible incendio del aparato. Si inhala humo sin querer, acuda inmediatamente a un médico. La inhalación de humo puede ser nociva para la salud.

⚠ ¡PELIGRO! Nunca toque el cable de alimentación de la tostadora con las manos mojadas, corre el riesgo de sufrir una sacudida eléctrica.

⚠ ¡PELIGRO! Enchufe el cable de alimentación a una toma eléctrica de fácil acceso solamente. La tostadora solamente debe conectarse a una red eléctrica que cumpla la tensión indicada en la etiqueta de características del producto. La etiqueta de características se encuentra en la parte inferior de la tostadora. Para cambiar el ajuste del producto a 50 o 60 Hz no se requiere ninguna acción por parte del usuario. El producto se ajusta automáticamente en 50 o en 60 Hz.

- ⚠ **¡PELIGRO!** ¡Peligro de sacudidas eléctricas! No inserte los dedos u objetos metálicos (por ejemplo, tenedores, cuchillos, etc.) en los compartimentos para tostadas cuando estén en funcionamiento las resistencias.
- ⚠ **¡PELIGRO!** No cubra la tostadora mientras esté encendida. ¡Peligro de incendio!
- ⚠ **¡PELIGRO!** Coloque siempre la tostadora en una superficie plana y resistente al calor alejada de fuentes de calor y materiales, líquidos o gases combustibles. Deje una distancia de al menos 15 cm entre la pared y el aparato para evitar el peligro de incendio.
- ⚠ **¡PELIGRO!** Mantenga la tostadora en buen estado para evitar riesgos.
- ⚠ **¡PELIGRO!** No coloque fuentes incandescentes (p. ej. velas encendidas) encima o al lado de la tostadora. ¡Peligro de incendio!
- ⚠ **¡PELIGRO!** No deje la tostadora sin supervisión. Si no va a utilizar la tostadora, apáguela y desenchufe el cable de alimentación de la toma eléctrica. Guarde la tostadora cuando se haya enfriado completamente. ¡Peligro de incendio!
- ⚠ **¡PELIGRO!** Advertencia: ¡Peligro de incendio! El pan puede arder. Por lo tanto, no utilice la tostadora cerca de materiales inflamables o debajo de estos, como las cortinas. Mantenga el aparato alejado una distancia de al menos 50 cm de los materiales inflamables y combustibles.

 **¡PELIGRO!** Si no utiliza rodajas de pan de tamaño habitual, podría quemarse. Si la rebanada es muy pequeña o tiene una forma distinta a la habitual, podría tocar las partes calientes al sacar la tostada.

 **¡ADVERTENCIA!** No exponga la tostadora a fuentes de calor directas (radiadores, por ejemplo), a la luz solar ni a la luz artificial intensa. El dispositivo no debe quedar expuesto a aguas estancadas, aerosoles ni líquidos abrasivos. No utilice la tostadora cerca del agua. Sobre todo, no la sumerja nunca (no coloque recipientes con líquidos tales como bebidas, jarrones, etc. encima o cerca de la tostadora). Evite que la tostadora sufra golpes o vibre excesivamente. No introduzca objetos extraños en ella, pues la tostadora podría averiarse.

Cable de alimentación

 **¡PELIGRO!** Sujete el cable de alimentación siempre en el conector y nunca en el cable, sobre todo al desconectarlo.

 **¡PELIGRO!** El cable de alimentación no debe estar en contacto con las superficies calientes de la tostadora.

 **¡PELIGRO!** No utilice adaptadores ni alargadores que no cumplan las normas de seguridad vigentes en su país. No modifique la instalación eléctrica ni el cable por su cuenta. Si el cable de alimentación de este aparato sufre daños, debe ser sustituido por el fabricante, el servicio de atención al cliente o por un técnico cualificado para evitar cualquier peligro.

 **¡ADVERTENCIA!** No coloque nunca la tostadora, muebles u otros objetos pesados encima del cable de alimentación y procure que el cable no sea pisado.

 **¡ADVERTENCIA!** No haga nudos con el cable ni lo ate junto con otros cables. Coloque el cable de alimentación de forma que nadie pueda tropezar o que obstruya el camino.

5. Copyright

Todo el contenido del presente Manual del usuario está protegido por derechos de autor y se ofrece al lector con fines informativos exclusivamente. Queda totalmente prohibida cualquier reproducción o copia de sus datos o información sin el previo consentimiento por escrito del autor. Lo mismo será aplicable a cualquier uso comercial de los contenidos y la información ofrecidos. Todos los textos y los diagramas están actualizados en el momento de la publicación impresa. El fabricante se reserva el derecho de modificar las especificaciones sin previo aviso.

6. Antes de empezar

Desembale la tostadora. Quite el material de embalaje y compruebe que no falte nada y que ninguna pieza presente daños de transporte. En caso de que alguna pieza faltase o estuviera dañada, póngase en contacto con el fabricante.

7. Primeros pasos

 **¡PELIGRO!** Coloque la tostadora sobre una superficie horizontal y resistente al calor. Si no quiere estropear la superficie, ponga una placa resistente al calor entre ella y la tostadora.





 **¡PELIGRO!** ¡Peligro de quemaduras! Cuando el aparato está encendido, las superficies expuestas pueden alcanzar temperaturas muy altas. Solo toque los controles de la tostadora.



 **¡PELIGRO!** Si no utiliza rodajas de pan de tamaño habitual, podría quemarse. Si la rebanada es muy pequeña o tiene una forma distinta a la habitual, podría tocar las partes calientes al sacar la tostada.

7.1 Primera puesta en servicio

- Enchufe el cable de alimentación a una toma eléctrica de fácil acceso.
- Gire el dial de control (7) hasta la posición "6" (la más alta).
- Utilice la tostadora tres veces sin ningún pan dentro. Para ello, baje la palanca (3). El indicador del botón para parada (6) se ilumina mientras está usando la tostadora. Cuando emplee el producto por primera vez, es posible que note color u observe algo de humo. Esto es normal y suele desaparecer rápidamente. Abra una ventana para que exista una ventilación adecuada.

7.2 Tueste



-  Tenga en cuenta que los distintos tipos de pan, así como el grosor y la humedad de la rebanada pueden afectar al tueste del pan. Recomendamos que guarde el pan en su bolsa. El pan en rodajas normal se puede quemar si el nivel de tueste está muy alto. Seleccione primero un nivel de tueste más bajo si fuese posible.
-  El pan seco y blanco se tuesta antes que el fresco o el moreno.
-  No utilice rebanadas de pan que sean demasiado gruesas o demasiado largas. Si se queda una rebanada atascada, desconecte el enchufe de la toma eléctrica y espere a que se enfríe la tostadora. Si fuese necesario, pulse la palanca (3) hacia arriba y extraiga el pan.
-  Coloque el dial de control (7) un poco más bajo si solo está utilizando un compartimento para tostadas (1).
- Enchufe el cable de alimentación a una toma eléctrica de fácil acceso.
- Utilice el dial de control (7) para decidir cómo de tostado quiere el pan, desde 1 (menos tostado) a 6 (más tostado).
- Coloque el pan en los compartimentos para tostadas (1).
- Pulse la palanca (3) hacia abajo. El indicador del botón de parada (6) se ilumina mientras está usando la tostadora.
- Ya se ha tostado el pan. La tostadora se apaga automáticamente en cuanto alcanza el nivel de tueste deseado. Las tostadas saltan hacia arriba.
- Saque las tostadas de los compartimentos para tostadas (1).
- Limpie la tostadora tal y como se explica en el capítulo "Limpieza".

-  Cuando esté utilizando la tostadora, puede pulsar el botón de parada (6) antes para interrumpir el tostado. Las tostadas entonces saltan hacia arriba.
-  Tras pulsar la palanca (3), pulse el botón para calentar (5) para que el pan no se enfríe. El indicador del botón para calentar (5) se ilumina. De este modo, el pan se calentará pero no se tostará.
-  Tras pulsar la palanca (3), pulse el botón para descongelar (4) para descongelar y tostar el pan congelado. El indicador del botón para descongelar (4) se ilumina. Tenga en cuenta que el nivel de tueste puede variar para el pan no congelado.

7.3 Uso del soporte para el pan

 **¡PELIGRO!** ¡Peligro de quemaduras! No intente tostar pan en los compartimentos para tostadas (1) cuando esté colocado el soporte para el pan (2). De lo contrario, el pan se puede quedar atascado y causar quemaduras o daños materiales.

Siempre utilice el soporte para el pan (2) para los bollitos u otros alimentos horneados más grandes. Nunca coloque los bollitos u otros alimentos horneados más grandes directamente en la tostadora.

- Empuje la palanca del soporte para el pan (8) hacia abajo para desplegar el soporte para el pan (2).
 - Enchufe el cable de alimentación a una toma eléctrica de fácil acceso.
 - Utilice el dial de control (7) para decidir cómo de tostado quiere el pan, desde 1 (menos tostado) a 6 (más tostado). Le recomendamos que emplee el nivel de tostado 1.
 - Coloque los bollitos o los alimentos horneados en el soporte para el pan (2).
 - Pulse la palanca (3) hacia abajo. El indicador del botón de parada (6) se ilumina mientras está usando la tostadora.
 - Los bollitos o los alimentos horneados ahora están bien tostados. La tostadora se apaga automáticamente en cuanto alcanza el nivel de tueste deseado.
 - Quite los bollitos o los alimentos horneados del soporte para el pan (2).
 - Tire la palanca del soporte para el pan (8) hacia arriba para retraer el soporte para el pan (2).
 - Limpie la tostadora tal y como se explica en el capítulo "Limpieza".
-  Cuando esté utilizando la tostadora, puede pulsar el botón de parada (6) antes para interrumpir el tostado.
 -  Tueste los bollitos o los alimentos horneados por ambos lados para que se doren por los dos lados.

8. Mantenimiento/limpieza

8.1 Mantenimiento

 **¡PELIGRO!** Un mantenimiento será necesario cuando la tostadora sufra problemas como, por ejemplo, haya entrado líquido, haya sido expuesta a la lluvia o humedad, si no funciona normalmente o si se ha caído. Si observa humo, ruidos u olores extraños, apague la tostadora inmediatamente y desenchufe el cable de alimentación de la toma eléctrica. En estos casos, deje de utilizar la tostadora hasta que la revise un técnico autorizado. Toda reparación o mantenimiento deben ser efectuados por técnicos autorizados. No abra nunca la carcasa de la tostadora.

8.2 Limpieza

 **¡PELIGRO!** Antes de empezar a limpiar el producto, desenchufe el cable de alimentación de la toma de corriente, pues corre el peligro de sufrir descargas eléctricas.

 **¡PELIGRO!** Espere a que se haya enfriado la tostadora. ¡De lo contrario corre el riesgo de quemarse!

 **¡PELIGRO!** No sumerja la tostadora en agua, existe peligro por sacudidas eléctricas.

Para limpiar la carcasa, utilice un paño ligeramente húmedo. No emplee ningún tipo de disolvente o líquido que pueda dañar el plástico.

Extraiga y vacíe la bandejita para migas (10). Limpie la bandejita para migas (10) con un paño ligeramente humedecido si fuese necesario. Vuelva a colocar la bandejita para migas (10) hasta que quede fijada en su sitio.

9. Almacenamiento cuando no se utilice

Cuando no vaya a utilizar la tostadora, desconecte el enchufe de la toma eléctrica. Enrolle el cable de alimentación (11) en la dirección que se muestra alrededor del recogecables (9) debajo de la tostadora. Guarde la tostadora en un lugar limpio y seco alejado de la radiación solar directa.

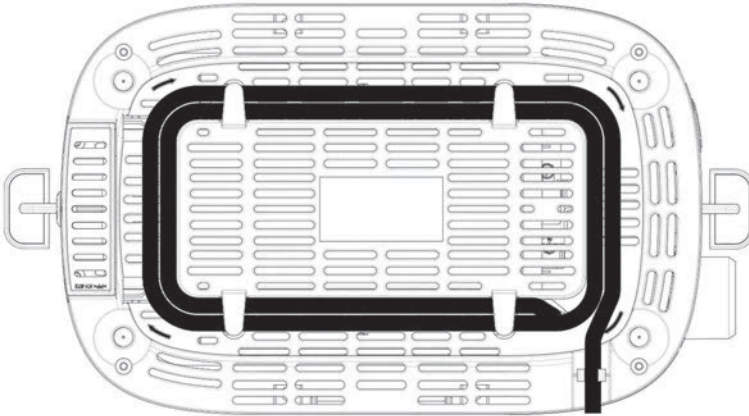

10. Resolución de problemas

La tostadora no funciona o la palanca (3) no se engancha.

- Compruebe que el enchufe del cable de alimentación esté bien conectado a la toma de corriente.

La rebanada de pan no se ha tostado lo suficiente.

- Compruebe el dial de control (7) y aumente el nivel de tueste si fuese necesario.

La rebanada de pan se ha tostado demasiado.

- Compruebe el dial de control (7) y disminuya el nivel de tueste si fuese necesario.

La tostada no salta o se queda atascada.

- La rebanada de pan es demasiado gruesa. No use rebanadas tan gruesas.
- Si el pan sigue quedándose atascado en el compartimento para tostadas (1), pulse suavemente la palanca (3) hacia arriba para que el pan salga del compartimento para tostadas (1).
- Si no consigue sacar el pan, haga lo siguiente:
 - En primer lugar, desconecte el enchufe de la toma eléctrica. Existe peligro de descarga eléctrica.
 - Espere a que se haya enfriado la tostadora. Hay peligro de quemaduras.
 - Ahora puede meter los dedos en los compartimentos para tostadas (1) para soltar y extraer el pan atascado.

11. Normativa medioambiental e información sobre el desecho



Los dispositivos señalizados con este símbolo están sujetos a la Directiva Europea 2012/19/EU. Todo dispositivo eléctrico o electrónico debe ser desechado por separado de la basura doméstica y en los puntos limpios municipales. Participe activamente en la protección del medioambiente y de su propia salud respetando las normas de desecho de los aparatos usados. Para más información sobre el desecho y reciclaje, póngase en contacto con las autoridades pertinentes, los puntos limpios o la tienda donde adquirió el producto.



Recicle también el material de embalaje de forma respetuosa con el medioambiente. Los cartones pueden depositarse en los contenedores correspondientes o en los puntos de reciclaje públicos. Los materiales plásticos de este embalaje deben depositarse en los puntos limpios públicos.



Tenga en cuenta el etiquetado del material de embalaje a la hora de desecharlo. Las abreviaturas (a) y los números (b) significan lo siguiente:

1-7: plástico / 20-22: papel y cartón / 80-98: materiales compuestos.



Información relevante solo para Francia:

El producto es reciclable, está sujeto a una responsabilidad ampliada del fabricante y se recoge por separado.

12. Aptitud para uso alimentario



Este símbolo denota productos cuya composición física y química ha sido verificada y se ha determinado que no son nocivos para la salud cuando están en contacto con los alimentos, según los requisitos del Reglamento CE 1935/2004.

13. Notas sobre la conformidad



Este producto cumple los requisitos de las Directivas Europeas y nacionales aplicables. Para demostrar la conformidad, se han realizado las pruebas pertinentes. El fabricante posee las declaraciones y la documentación al respecto.



Este producto cumple los requisitos de las Directivas nacionales de la República de Serbia.

H005 21



Este producto cumple los requisitos de las directivas nacionales vigentes de Reino Unido.

Puede descargarse la Declaración CE de conformidad completa en:
https://www.targa.gmbh/downloads/conformity/379825_2101.pdf

14. Información sobre la garantía y el servicio posventa

Garantía de TARGA GmbH

Muy estimado cliente, muy estimada cliente:

Este aparato tiene 3 años de garantía a partir de la fecha de compra. Recuerde que, si detecta desperfectos en este aparato, usted tiene derechos legales respecto al vendedor del producto. La garantía que se detalla a continuación no limita en modo alguno esos derechos legales.

Condiciones de garantía

El plazo de garantía empieza a partir de la fecha de compra. Guarde el comprobante de caja original en un lugar seguro, puesto que lo necesitará para acreditar que hizo la compra. Si el producto sufre un defecto de material o de fabricación dentro de este periodo de tres años a partir de la fecha de compra, nos haremos cargo de la reparación o sustitución gratuitas del producto, de acuerdo con nuestro propio criterio.

Plazo de garantía y reclamaciones legales

La prestación de la garantía no alarga el plazo de garantía. Esto es válido también para las piezas sustituidas y reparadas. Los daños y desperfectos que ya existían al adquirir el producto deben notificarse inmediatamente después de quitar el embalaje. Una vez finalizado el plazo de garantía, todas las reparaciones son de pago.

Volumen de la garantía

El aparato ha sido fabricado en conformidad con las normas de calidad más exigentes y ha sido revisado minuciosamente antes de entregarse. La prestación de garantía cubre los defectos de material y de fabricación. Esta garantía no cubre las piezas del producto que estén expuestas a desgaste habitual, pudiendo ser consideradas piezas de desgaste, ni tampoco los daños en las piezas frágiles, como interruptores, baterías o componentes de cristal. La garantía quedará invalidada si el producto resulta dañado, se utiliza incorrectamente o es manipulado. Para utilizar el producto correctamente deben respetarse todas las instrucciones contenidas en el manual de instrucciones. Debe evitarse expresamente cualquier finalidad de uso o manejo que difiera de lo recomendado o que esté contraindicado en el manual de instrucciones. El producto está diseñado únicamente para el uso particular, y no para el uso comercial o industrial. El manejo incorrecto e inadecuado, el uso de la fuerza bruta y las intervenciones no realizadas por uno de nuestros centros

de servicio autorizados invalidarán la garantía. La reparación o sustitución del producto no dan lugar a ningún plazo de garantía nuevo.

Procesamiento de la garantía

Para que su solicitud se tramite lo más rápido posible, proceda de la siguiente manera:

- Antes de poner en marcha el producto, lea detenidamente la documentación adjunta. Si experimenta algún problema y no puede solucionarlo con ayuda de esas instrucciones, llame a nuestro servicio de atención al cliente.
- Siempre que vaya a realizar una consulta, tenga preparado el comprobante de caja y la referencia o el número de serie del aparato para poder acreditar la compra.
- Si no fuera posible solucionar el problema por teléfono, y dependiendo de la causa del mismo, nuestro servicio de atención al cliente le pasará con otro servicio técnico.



Servicio



Teléfono: 902 599 922

E-Mail: targa@idl.es

IAN: 379825_2101



Fabricante

Tenga presente que los siguientes datos no pertenecen a servicio técnico. En primer lugar, póngase en contacto con el centro de servicio indicado.

TARGA GmbH

Coesterweg 45

59494 Soest

ALEMANIA

Indholdsfortegnelse

| | |
|---|------------|
| 1. Tilsigtet anvendelse | 131 |
| 2. Pakkens indhold | 131 |
| 3. Tekniske specifikationer | 132 |
| 4. Sikkerhedsinstruktioner | 132 |
| 5. Copyright..... | 137 |
| 6. Før du går i gang | 137 |
| 7. Kom godt i gang | 137 |
| 7.1 Første betjening | 138 |
| 7.2 Brødristning..... | 138 |
| 7.3 Brug af rundstykkeholderen..... | 139 |
| 8. Vedligeholdelse/rengøring | 140 |
| 8.1 Vedligeholdelse..... | 140 |
| 8.2 Rengøring | 140 |
| 9. Opbevaring, når apparatet ikke er i brug | 141 |
| 10. Fejlfinding..... | 141 |
| 11. Miljøregler og oplysninger om bortskaffelse..... | 142 |
| 12. Anvendelse af fødevarermærkning | 142 |
| 13. Bemærkninger om overensstemmelse | 142 |
| 14. Garanti- og serviceoplysninger..... | 143 |

Tillykke!

Ved at købe brødristeren SilverCrest STE 950 D1, der herefter benævnes som "brødristeren", har du valgt et kvalitetsprodukt.

Før du tager den i brug første gang, skal du gøre dig bekendt med, hvordan brødristeren fungerer og læse denne betjeningsvejledning grundigt. Vær omhyggelig med at følge sikkerhedsinstruktionerne og brug kun brødristeren, som beskrevet i betjeningsvejledningen og til de anførte formål.

Opbevar denne betjeningsvejledning på et sikkert sted. Hvis du giver brødristeren videre til andre personer, skal du sørge for at vedlægge alle de relevante dokumenter.

1. Tilsigtet anvendelse

Brødristeren er kun beregnet til at riste brødsiver, rundstykker og andet bagværk. Brødristeren er ikke beregnet til virksomheds- eller erhvervsmæssige anvendelser. Brug kun brødristeren til private formål. Al brug ud over den ovennævnte svarer ikke til den tilsigtede brug. Brødristeren må ikke anvendes udendørs eller i tropisk klima. Brødristeren lever op til alle relevante normer og standarder i forbindelse med EU-overensstemmelse. Hvis der foretages ændringer på brødristeren, der ikke er godkendte af producenten, kan overholdelse af disse standarder ikke længere garanteres. Producenten er ikke ansvarlig for eventuelle skader eller funktionsfejl, der måtte opstå som følge af sådanne ændringer.

Vær opmærksom på bestemmelserne og lovene i brugslandet.

2. Pakkens indhold

- Brødrister
- Denne betjeningsvejledning

Denne betjeningsvejledning har en flap på forsiden, der kan foldes ud. På indersiden af omslaget er brødristeren vist med talangivelser. De forskellige numre betyder følgende:

- 1 Brøddåbninger
- 2 Rundstykkeholder
- 3 Starthåndgreb
- 4 Optøningsknap 
- 5 Opvarmningsknap 
- 6 Stopknap 
- 7 Betjeningsknap
- 8 Arm til rundstykkeholder
- 9 Ledningsholder (undersiden)
- 10 Krummebakke
- 11 Strømledning

3. Tekniske specifikationer

| | |
|-----------------|---------------------------|
| Model | STE 950 D1 |
| Strømforsyning | 220-240 V- (AC), 50/60 Hz |
| Strømforsøg | 820-980 W |
| Mål (B x H x D) | ca. 16,7 x 18,3 x 30,5 cm |
| Vægt | ca. 1,2 kg |

De tekniske data og designet kan ændres uden varsel.

4. Sikkerhedsinstruktioner

Før du tager denne brødrister i brug første gang, bedes du læse nedenstående anvisninger og følge alle advarsler, også selvom du i forvejen er fortrolig med at håndtere elektroniske apparater. Opbevar denne betjeningsvejledning på et sikkert sted til fremtidig brug. Hvis du sælger brødristeren eller giver den væk, skal du samtidig videregive denne betjeningsvejledning. Betjeningsvejledningen er ikke en del af produktet.



FARE! Dette symbol og ordet "Fare" advarer dig om en potentielt farlig situation. Hvis det ignoreres, kan det medføre alvorlige kvæstelser eller dødsfald.



ADVARSEL! Dette symbol og teksten "Advarsel" angiver vigtige oplysninger for sikker brug af produktet og for brugerens sikkerhed.



FARE! Advarsel, varme overflader! Dette symbol angiver risiko for skader eller forbrændinger på varme overflader på brødristeren.



Dette symbol henviser til yderligere oplysninger om emnet.

Betjeningsforhold



Denne brødrister er kun beregnet til brug på tørre steder indendørs.

Brødristeren er ikke beregnet til brug på steder, hvor temperaturen eller luftfugtigheden er høj (f.eks. i badeværelser), og den skal holdes fri for støv.

⚠ FARE! Brødristeren er ikke designet til brug med en ekstern timer eller et separat fjernbetjeningsystem. Undlad at lade brødristeren være uden opsyn, når den er aktiveret. Brandfare!

⚠ FARE! Denne brødrister kan anvendes af børn på 8 år eller derover, eller af personer med nedsat fysisk, sansemæssig eller psykisk kapacitet eller personer, der mangler viden eller erfaring, så længe de er under opsyn eller har modtaget anvisninger i korrekt brug af udstyret, og de forstår de tilknyttede risici. Børn må ikke lege med brødristeren. Rensning og brugervedligeholdelse må ikke foretages af børn, med mindre de er ældre end 8 år og overvåges.

Opbevar al emballage uden for børns rækkevidde. Der er risiko for kvælning.

Hold børn under 8 år væk fra brødristeren og dens strømledning.

 **FARE!** Hvis der bemærkes røg, usædvanlige lyde eller underlige lugte, skal brødristeren straks slukkes, og stikket skal tages ud af stikkontakten. Hvis sådanne forekommer, må brødristeren ikke længere bruges, før den er blevet inspiceret af autoriserede servicepersoner. Du må ikke indånde røg fra en mulig brand i enheden. Hvis du ved et uheld indånder røg, skal du søge læge. Indånding af røg kan være skadeligt for helbredet.

 **FARE!** Rør aldrig strømledningen eller brødristeren med våde hænder. Der er risiko for elektrisk stød!

 **FARE!** Sæt strømstikket i en nemt tilgængelig stikkontakt. Betjen kun brødristeren ved den spænding, der er angivet på mærkepladen! Mærkepladen sidder på undersiden af brødristeren. Det kræver ingen handling fra brugerens side at indstille produktet til 50 eller 60 Hz. Produktet justeres automatisk til 50 og 60 Hz.

 **FARE!** Risiko for elektrisk stød! Stik aldrig fingre eller andre metalgenstande (fx gaffer, knive osv.) ind i brødåbningerne, da varmeelementerne er strømførende.

-
- ⚠ FARE!** Sørg for ikke at blokere brødristerens åbninger. Brandfare!
- ⚠ FARE!** Anbring altid brødristeren på en jævn, varmeafvisende overflade væk fra varmekilder og antændelige materialer, væsker eller gasser. Sørg for en afstand på mindst 15 cm mellem elektriske ovn med grill og væggen for at forhindre brand!
- ⚠ FARE!** For at undgå yderligere risici må brødristeren ikke beskadiges.
- ⚠ FARE!** Sørg for at ingen brandbare objekter (fx tændte stearinlys) placeres på eller i nærheden af brødristeren. Brandfare!
- ⚠ FARE!** Efterlad ikke brødristeren uden opsyn. Når brødristeren ikke er i brug, skal der slukkes for den, og strømledningen skal fjernes fra stikkontakten. Stil ikke brødristeren væk, før den er fuldstændigt kølet af, da der er risiko for brand. Brandfare!
- ⚠ FARE!** Advarsel: Brandfare! Brød kan brænde. Derfor må brødristeren ikke anvendes i nærheden af eller under brandbare materialer, såsom gardiner. Sørg for en afstand på mindst 50 cm mellem grillen og brandbare eller letantændelige materialer.

 **FARE!** Der er risiko for brand, hvis der ikke anvendes brødsriver i standardstørrelse. På grund af den mindre størrelse eller facon, er der risiko for at berøre de varme dele, når det ristede brød fjernes.

 **ADVARSEL!** Udsæt ikke brødristeren for direkte varmekilder (f.eks. radiatorer), direkte sollys eller stærkt kunstigt lys. Enheden må ikke udsættes for sprøjtende eller dryppende vand eller slibende væsker. Brødristeren må ikke anvendes i nærheden af vand. Det skal især undgås at nedsænke brødristeren i vand (sæt ikke beholdere med væske, som f.eks. drikkevarer, vaser osv. på opladeren). Sørg for, at brødristeren ikke bliver udsat for kraftige slag eller vibrationer. Der ikke stikkes fremmedlegemer ind i brødristeren, da den i så fald kan blive beskadiget.

Strømledning

 **FARE!** Hold altid strømledningen ved stikket og aldrig i selve ledningen.

 **FARE!** Sørg for, at strømledningen ikke berører brødristerens varme overflader.

 **FARE!** Brug aldrig adapterstik eller forlængerledninger, som ikke overholder de gældende, nationale sikkerhedsforskrifter, og udfør aldrig selv ændringer af strømledningen! Hvis ledningen er beskadiget, skal den udskiftes af producenten, dennes kundeserviceafdeling eller en tilsvarende kvalificeret person, så mulige faremomenter undgås.

⚠ ADVARSEL! Anbring aldrig brødristeren, møbler eller andre tunge genstande oven på strømledningen, og sørg for, at den ikke kommer i klemme.

⚠ ADVARSEL! Der må aldrig slås knuder på strømledningen, og det må ikke bindes sammen med andre ledninger. Strømledningen skal placeres, så ingen kan snuble over den, og så den ikke er i vejen for nogen.

5. Copyright

Alt indholdet i denne betjeningsvejledning er beskyttet af ophavsret og er kun beregnet til information for brugeren. Kopiering af data og oplysninger uden forudgående, udtrykkeligt skriftligt samtykke fra forfatteren er strengt forbudt. Dette gælder også for enhver kommerciel anvendelse af indholdet og oplysningerne. Al tekst og alle diagrammer var opdaterede på trykkedatoen. Indholdet kan ændres uden varsel.

6. Før du går i gang

Tag brødristeren ud af emballagen. Fjern pakkematerialet, og kontroller, at alle komponenter er hele og ubeskadigede. Hvis der mangler noget, eller noget er beskadiget, skal du kontakte producenten.

7. Kom godt i gang

⚠ FARE! Anbring brødristeren på en jævn og varmebestandig overflade. Anbring en varmebestandig plade imellem overfladen og brødristeren, hvis selve overfladen er farlig.





⚠ FARE! Risiko for forbrændinger! Når der er tændt for apparatet, kan temperaturen af udsatte overflader være meget høj. Rør kun ved betjeningsknapperne på brødristeren.



 **FARE!** Der er risiko for brand, hvis der ikke anvendes brødskiver i standardstørrelse. På grund af den mindre størrelse eller facon, er der risiko for at berøre de varme dele, når det ristede brød fjernes.

7.1 Første betjening

- Sæt strømstikket i en nemt tilgængelig stikkontakt.
- Indstil betjeningsknappen (7) til "6" (den højeste indstilling).
- Betjen brødristeren tre gange uden brød i. Dette gøres ved at trykke starthåndtaget (3) ned. Indikatoren på stopknappen (6) tændes, mens den er i brug. Når du bruger enheden første gang, kan der være en smule røgdudvikling. Dette er normalt, og ganske ufarligt. Åbn et vindue for at sikre tilstrækkelig ventilation.

7.2 Brødristning



-  Bemærk, at ristningsgraden kan variere alt efter brødtypen, tykkelsen og fugtighedsgraden. Det er bedst at opbevare brødet i dets emballage. Normale brødskiver kan brænde på, hvis ristningsgraden er indstillet for højt. Vælg først en lavere ristningsgrad, hvis det er nødvendigt.
-  Tørt, lyst brød ristes hurtigere end friskt eller mørkt brød.
-  Forsøg ikke at riste brødskiver, der er for tykke eller for store. Hvis et stykke brød sætter sig fast, skal man tage stikket ud af stikkontakten, og vente, indtil brødristeren er kølet af. Hvis det er nødvendigt, skal man trykke starthåndtaget (3) op og fjerne brødet.
-  Indstil betjeningsknappen (7) en smule lavere, hvis du kun bruger en brøddåbning (1).
- Sæt strømstikket i en nemt tilgængelig stikkontakt.
- Indstil til den ønskede ristningsgrad på betjeningsknappen (7). Du kan indstille ristningsgraden i trin fra 1 (lyst) til 6 (mørkt).
- Anbring brødet i brøddåbningerne (1).
- Tryk starthåndtaget (3) ned. Indikatoren på stopknappen (6) tændes, mens den er i brug.
- Brødet ristes nu. Brødristeren slukker automatisk, så snart den indstillede ristningsgrad nås. Det ristede brød skubbes op.
- Fjern det ristede brød fra brøddåbningerne (1).
- Rengør brødristeren som beskrevet i afsnittet "Rengøring".
-  Når brødristeren er i brug, kan man trykke på stopknappen (6) før tid, for at standse ristningen. Det ristede brød skubbes derefter op.

-  Efter at starthåndtaget (3) er trykket ned, skal man trykke på knappen (5) for at opvarme brødet. Indikatoren på opvarmingsknappen (5) tænder. Dette varmer blot brødet i stedet for at riste det.
-  Efter at starthåndtaget (3) er trykket ned, skal man trykke på knappen (4) for at optø eller riste det frosne brød. Indikatoren på optøningsknappen (4) tændes. Bemærk, at ristningsgraden kan variere en smule i forhold til ikke-frosset brød.

7.3 Brug af rundstykkeholderen

 **FARE!** Risiko for forbrændinger! Forsøg ikke at riste brød i brødbåningerne (1), mens rundstykkeholderen (2) er i brug. Ellers kan brødet sætte sig fast, hvilket kan medføre forbrændinger eller materielle skader.

Brug altid rundstykkeholderen (2) til rundstykker eller andet større bagværk. Læg aldrig rundstykker eller andet større bagværk direkte på brødristeren.

- Tryk armen (8) til rundstykkeholderen ned for at klappe rundstykkeholderen (2) ud.
 - Sæt strømstikket i en nemt tilgængelig stikkontakt.
 - Indstil til den ønskede ristningsgrad på betjeningsknappen (7). Du kan indstille ristningsgraden i trin fra 1 (lyst) til 6 (mørkt). Vi anbefaler at bruge ristningsgrad 1.
 - Anbring rundstykker eller bagværk på rundstykkeholderen (2).
 - Tryk starthåndtaget (3) ned. Indikatoren på stopknappen (6) tændes, mens den er i brug.
 - Rundstykkerne eller bagværket ristes nu. Brødristeren slukker automatisk, så snart den indstillede ristningsgrad nås.
 - Fjern rundstykkerne eller bagværket fra rundstykkeholderen (2).
 - Træk armen (8) til rundstykkeholderen på for at klappe rundstykkeholderen (2) sammen.
 - Rengør brødristeren som beskrevet i afsnittet "Rengøring".
-  Når brødristeren er i brug, kan man trykke på stopknappen (6) før tid, for at standse ristningen.
 -  Rist rundstykkerne eller bagværket på begge sider for at sikre en jævn ristning.

8. Vedligeholdelse/rengøring

8.1 Vedligeholdelse

 **FARE!** Service er nødvendig, hvis brødristeren på nogen måde er blevet beskadiget, fx hvis der er kommet væske ind i den, hvis den har været udsat for regn eller fugt, hvis den ikke fungerer normalt, eller hvis den er blevet tabt på gulvet. Hvis der bemærkes røg, usædvanlige lyde eller underlige lugte, skal brødristeren straks slukkes, og stikket skal tages ud af stikkontakten. Hvis sådanne forekommer, må brødristeren ikke længere bruges, før den er blevet inspiceret af autoriserede servicepersoner. Alt servicearbejde skal udføres af kvalificeret teknisk personale. Indkapsling på brødristeren må aldrig åbnes.

8.2 Rengøring

 **FARE!** Tag strømskikket ud af stikkontakten, før du påbegynder rengøringen, da der er risiko for elektrisk stød!

 **FARE!** Vent, indtil brødristeren er kølet helt ned. Ellers er der risiko for brandskader!

 **FARE!** Nedsænk aldrig selve brødristeren i vand, da der er risiko for elektrisk stød!

Ved mere genstridigt snavs bruges en let fugtig klud. Brug aldrig rengøringsmidler eller opløsningsmidler, der kan skade plastikken.

Fjern og tøm krummebakken (10). Rengør krummebakken (10) med en lidt fugtig klud. Skub krummebakken (10) helt ind, indtil den går i indgreb med et klik.

9. Opbevaring, når apparatet ikke er i brug

Frakobl strømledningen fra stikkontakten i væggen, når brødristeren, ikke anvendes. Rul strømledningen (11) i den viste retning rundt om ledningsholderen (9) i bunden af brødristeren. Opbevar brødristeren på et rent, tørt sted væk fra direkte sollys.

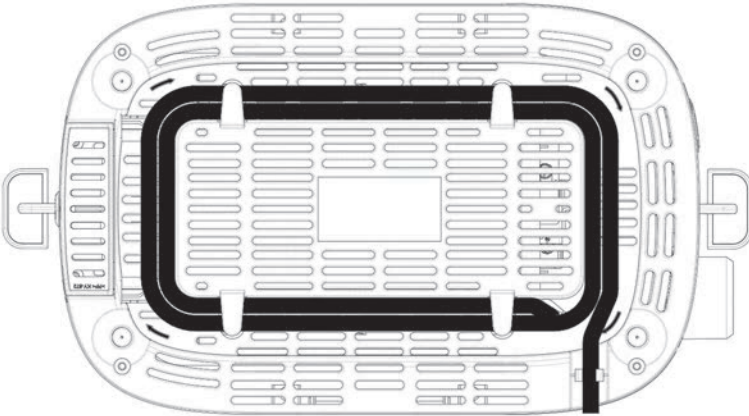

10. Fejlfinding

Brødristeren virker ikke, eller starthåndgrebet (3) kan ikke aktiveres.

- Kontroller, at strømstikket er sat rigtigt i stikkontakten.

Det ristede brød er for lyst.

- Kontroller betjeningsknappens indstilling (7), og øg ristningsgraden om nødvendigt.

Det ristede brød er for mørkt.

- Kontroller betjeningsknappen (7), og sænk ristningsgraden om nødvendigt.

Det ristede brød skubbes ikke ud eller sætter sig fast.

- Brødet, du bruger, er for tykt. Forsøg ikke at riste skiver, der er for tykke.
- Hvis brødet stadigvæk sætter sig fast i brødåbningen (1), kan man forsøge at skubbe starthåndtaget (3) en smule opad for forsigtigt at skubbe brødet ud af brødåbningen (1).
- Hvis det stadigvæk er muligt, skal man fjerne brødet og fortsætte som følger:
 - Tag først stikket ud af stikkontakten! Der er risiko for elektrisk stød!
 - Vent, indtil brødristeren er kølet helt ned. Der er risiko for forbrændinger!
 - Nu kan du stikke fingrene ned i brødåbningen (1) for at løsne og fjerne det fastsiddende brød.

11. Miljøregler og oplysninger om bortskaffelse



Enheder mærket med dette symbol er underlagt det europæiske direktiv 2012/19/EU. Alle elektriske og elektroniske apparater skal bortskaffes særskilt fra husholdningsaffald på officielle genbrugspladser. Skån miljøet, og undgå fare for dit eget helbred ved at bortskaffes denne enhed på korrekt vis. Kontakt de lokale myndigheder, genbrugsstationer eller den forretning, hvor du købte enheden, for nærmere oplysninger om korrekt bortskaffelse.



Bortskaf al emballage på miljørigtig vis. Papemballage kan afleveres i papircontaineren eller på offentlige afleveringssteder til genvinding. Film og plastik, der findes i emballagen, skal afleveres på den lokale genbrugsstation til bortskaffelse.



Bemærk mærkningerne på emballagematerialet, når det bortskaffes. Det er mærket med forkortelser (a) og tal (b), hvis betydning er som følger:

1-7: plastik / 20-22: papir og pap / 80-98: kompositmateriale.



Kun relevant for Frankrig:

Produktet er genanvendeligt, er underlagt et udvidet producentansvar og indsamles separat.

12. Anvendelse af fødevareremærkning



Dette symbol tildeles produkter, hvis fysiske og kemiske sammensætning er blevet testet og anses for værende ikke-sundhedsskadelige, når de anvendes i forbindelse med fødevarer i overensstemmelse med kravene i EU-forordningen 1935/2004.

13. Bemærkninger om overensstemmelse



Produktet overholder kravene i de gældende europæiske og nationale direktiver. Dokumentation for overensstemmelsen er blevet fremsendt. Producenten besidder de relevante erklæringer og dokumentation.

Produktet opfylder kravene i de gældende nationale direktiver for Den Serbiske Republik.



Produktet opfylder kravene i de gældende nationale direktiver for Storbritannien.

Den fulde EU-overensstemmelseserklæring kan hentes via dette link:

https://www.targa.gmbh/downloads/conformity/379825_2101.pdf

14. Garanti- og serviceoplysninger

TARGA GmbH - Garanti

Kære kunde,

Der er 3 års garanti på dette apparat fra købsdatoen. I tilfælde af mangler ved dette produkt, har du ifølge loven rettigheder over for sælgeren. Disse rettigheder begrænses ikke af garantien nedenfor.

Garantibetingelser

Garantien træder i kraft fra og med købsdatoen. Opbevar kassebonen omhyggeligt. Denne bon skal bruges som bevis for købet. Hvis der opstår en materiale- eller fabrikationsfejl på dette produkt inden for 3 år fra købsdatoen, vil produktet, efter vores skøn, blive enten repareret eller udskiftet gratis.

Garantiperiode og juridiske mangelskrav

Garantiperioden forlænges ikke med garantiydelsen. Dette gælder også for udskiftede og reparerede dele. Vi skal omgående informeres om skader og mangler ved købet, der konstateres umiddelbar efter udpakningen. Reparationer, der udføres efter garantiperiodens udløb, er betalingspligtige.

Garantiens omfang

Apparatet er produceret efter strenge kvalitetskrav og testet nøje før leveringen. Garantiydelsen omfatter materiale- eller fabrikationsfejl. Denne garanti omfatter ikke produktdele, der udsættes for normalt slid og som derfor kan betragtes som sliddele, eller for skader på skrøbelige dele, f.eks. kontakter, batterier eller dele, der er fremstillet af glas. Denne garanti bortfalder, hvis produktet bliver skadet på grund af ukorrekt anvendelse eller vedligeholdelse. Alle anvisninger i betjeningsvejledningen skal følges for at sikre, at produktet anvendes korrekt. Anvendelsesformål og handlinger, der frarådes eller advares om i betjeningsvejledningen, skal altid undgås. Produktet er udelukkende beregnet til privat brug, og ikke til erhvervmæssig brug. Ved misbrug eller ukorrekt behandling, anvendelse af magt eller reparationer, der ikke er foretaget af vores autoriserede serviceafdeling, bortfalder garantien. Der påbegyndes ikke en ny garantiperiode ved reparation eller udskiftning af produktet.

Afvikling i tilfælde af garantisager

For at sikre en hurtig behandling af din sag, bedes du følge anvisningerne nedenfor:

- Læs venligst den vedlagte dokumentation omhyggeligt, før du tager dit produkt i brug. Hvis der skulle opstå et problem, der ikke kan afhjælpes på denne måde, bedes du kontakte vores hotline.
- Sørg venligst for, at du altid har din kassebon og artikelnummeret, eller i givet fald serienummeret, parat som købsbevis, når du kontakter os.
- I tilfælde af, at problemet ikke kan afhjælpes via telefonen, foranlediger vi yderligere service via vores hotline, afhængigt af årsagen til fejlen.



Service



Telefon: 32 710005

E-mail: targa@idl.dk

IAN: 379825_2101



Producent

Bemærk venligst, at adressen nedenfor ikke er en serviceadresse. Kontakt først det servicecenter, der er angivet ovenfor.

TARGA GmbH

Coesterweg 45

59494 Soest

TYSKLAND