

SILVER CREST®



CORDLESS HAND-HELD VACUUM CLEANER SAS 7.4 LI F4

(GB) (IE) (NI)

CORDLESS HAND-HELD VACUUM CLEANER

Operating instructions

(NL) (BE)

ACCU HANDSTOFZUIGER

Gebruiksaanwijzing

(FR) (BE)

ASPIRATEUR À MAIN SANS FIL

Mode d'emploi

(DE) (AT) (CH)

AKKU-HANDSTAUBSAUGER

Bedienungsanleitung

IAN 444786_2307

(GB) (IE)
(BE) (NL)



GB IE NI

Before reading, unfold the page containing the illustrations and familiarise yourself with all functions of the device.

FR BE

Avant de lire le mode d'emploi, ouvrez la page contenant les illustrations et familiarisez-vous ensuite avec toutes les fonctions de l'appareil.

NL BE

Vouw vóór het lezen de pagina met de afbeeldingen open en maak u vertrouwd met alle functies van het apparaat.

DE AT CH

Klappen Sie vor dem Lesen die Seite mit den Abbildungen aus und machen Sie sich anschließend mit allen Funktionen des Gerätes vertraut.

GB/IE/NI	Operating instructions	Page	1
FR/BE	Mode d'emploi	Page	x
NL/BE	Gebbruiksaanwijzing	Pagina	x
DE/AT/CH	Bedienungsanleitung	Seite	x

A**B****2x**

Table des matières

Introduction	2
Utilisation conforme à l'usage prévu	2
Avertissements et symboles utilisés	2
Matériel livré et inspection après le transport	3
Description de l'appareil	4
Caractéristiques techniques	4
Consignes de sécurité importantes	5
Avant la première mise en service	8
Informations relatives aux batteries	8
Montage du support mural	9
Recharger	10
Utilisation	11
Nettoyage	12
Rangement	13
Recyclage	14
Recyclage de l'appareil	14
Recyclage de l'emballage	14
Garantie de Kompernass Handels GmbH	15
Service après-vente	16
Importateur	16

Introduction

Toutes nos félicitations pour l'achat de votre nouvel appareil. Vous venez ainsi d'opter pour un produit de grande qualité.

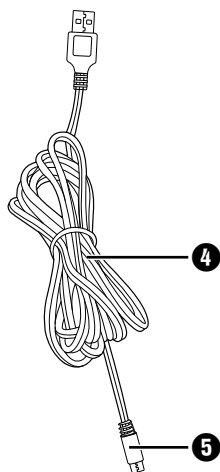
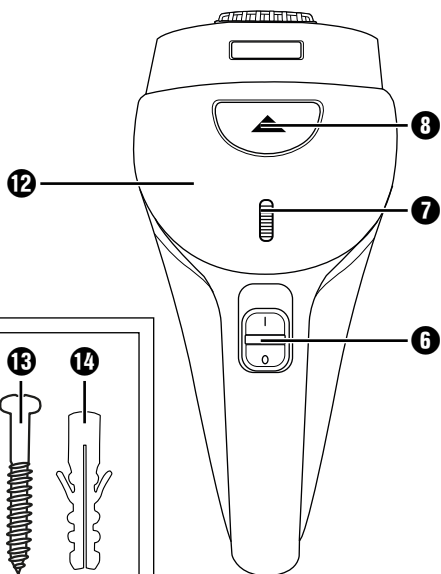
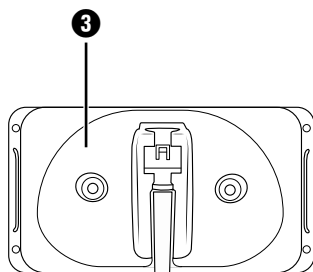
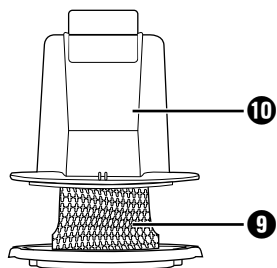
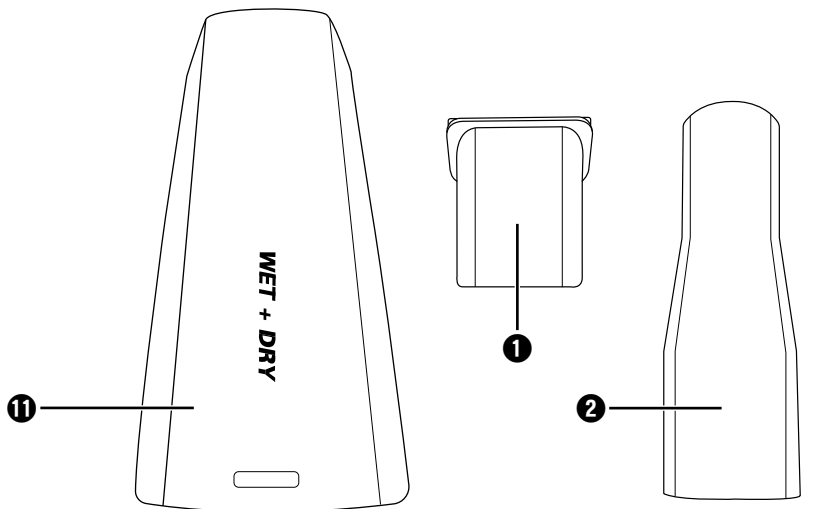
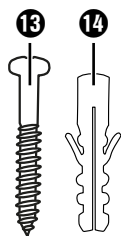

Le mode d'emploi fait partie intégrante de ce produit. Il contient des remarques importantes concernant la sécurité, l'usage et la mise au rebut. Avant d'utiliser le produit, veuillez vous familiariser avec toutes les consignes d'utilisation et de sécurité. N'utilisez le produit que conformément aux consignes et pour les domaines d'utilisation prévus. Si vous cédez le produit à un tiers, remettez-lui également tous les documents.



Utilisation conforme à l'usage prévu

L'aspirateur à main doit uniquement être utilisé pour aspirer sur des surfaces sèches ou humides, des matières sèches ou humides ou encore des liquides. Cet appareil n'est pas prévu pour aspirer sur des personnes ou des animaux. Toute utilisation autre ou modification de l'appareil est considérée comme non conforme et s'accompagne de risques d'accident non négligeables. Le fabricant n'endosse aucune responsabilité pour l'utilisation non conforme ou incorrecte de l'appareil. L'appareil n'est pas destiné à un usage commercial.

Avertissements et symboles utilisés

Les avertissements et symboles suivants sont utilisés (s'il y a lieu) dans le présent mode d'emploi, sur l'emballage et sur l'appareil :

	DANGER ! Un avertissement accompagné de ce symbole et de la mention "DANGER" désigne une situation dangereuse imminente qui, si elle n'est pas évitée, a pour conséquence d'entraîner la mort ou une blessure grave.
	AVERTISSEMENT ! Un avertissement accompagné de ce symbole et de la mention "AVERTISSEMENT" désigne une situation possiblement dangereuse qui, si elle n'est pas évitée, peut entraîner la mort ou une blessure grave.
	PRUDENCE ! Un avertissement accompagné de ce symbole et de la mention "PRUDENCE" annonce une situation possiblement dangereuse qui, si elle n'est pas évitée, pourrait occasionner une blessure légère ou modérée.
	ATTENTION ! Un avertissement accompagné de ce symbole et de la mention "ATTENTION" annonce une situation susceptible d'occasionner des dégâts matériels si elle n'est pas évitée.
	Remarque: Une remarque comporte des informations supplémentaires facilitant la manipulation de l'appareil.
	Courant/tension continu

	Unité d'alimentation amovible.
	Lire le mode d'emploi.

Matériel livré et inspection après le transport

- 1) Sortez de l'emballage toutes les pièces de l'appareil et le mode d'emploi.
- 2) Enlevez tout le matériel d'emballage, les éventuels films et les autocollants.

Le matériel livré comprend les éléments suivants (voir figures sur le volet dépliant) :

- Aspirateur à main
- Suceur étroit
- Embout pour aspiration de liquides
- Support mural
- Matériel de montage (2 vis, 2 chevilles)
- Câble de charge USB (USB-A vers USB-C)
- Mode d'emploi

Remarque

- ▶ Vérifiez si la livraison est au complet et ne présente aucun dégât apparent.
- ▶ En cas de livraison incomplète ou de dommages résultant d'un emballage défectueux ou du transport, veuillez vous adresser à la hotline du service après-vente (voir chapitre **Service après-vente**).

Description de l'appareil

(Figures voir la page dépliant)

Figure A :

- ❶ Embout pour aspiration de liquides
- ❷ Suceur étroit
- ❸ Support mural
- ❹ Câble de charge USB (USB-A vers USB-C)
- ❺ Fiche USB-C
- ❻ Interrupteur Marche/Arrêt 0/I
- ❼ Voyant de contrôle de charge (rouge/vert)
- ❽ Touche de déverrouillage
- ❾ Sac à poussière
- ❿ Filtre à poussière
- ⓫ Bac à déchets
- ⓬ Bloc-moteur

Figure B :

- Ⓜ Vis
- Ⓨ Cheville

Caractéristiques techniques

Appareil	
Tension/courant de service	5 V --- , 2 A max. (via la prise de charge USB)
Prise de charge USB	USB-C
Consommation électrique	40 W
Classe de protection	
Batteries	
Capacité	2200 mAh
Batterie	7,4 V --- (batterie lithium-ions 2 x 3,7 V)
Autonomie avec les batteries entièrement chargées	env. 20 min



Ce signe confirme que le produit est conforme aux exigences de sécurité en vigueur au Royaume-Uni.

Consignes de sécurité importantes

⚠ DANGER ! RISQUE DE CHOC ÉLECTRIQUE !

- ▶ Avant d'utiliser l'appareil, vérifiez que celui-ci ne présente aucun dégât extérieur visible. Ne mettez pas en service un appareil endommagé ou qui a chuté.
- ▶ Protégez le câble de charge de tous dommages pouvant être provoqués par des arêtes vives, des surfaces chaudes, des pincements ou écrasements.
- ▶ Si le câble de charge ou les ports sont endommagés, faites-les remplacer par du personnel qualifié agréé ou par le service après-vente.
- ▶ Confier les réparations uniquement à un atelier spécialisé. L'appareil ne doit être ouvert en aucune circonstance. Toutes les interventions qui ne sont pas réalisées par une entreprise spécialisée peuvent entraîner des blessures.
- ▶ Ne manipulez pas le bloc d'alimentation USB ou l'appareil les mains humides ou mouillées.
- ▶ N'utilisez pas le bloc d'alimentation USB avec une rallonge électrique, mais branchez-le directement dans une prise de courant.



Ne pas charger ou utiliser cet appareil à l'extérieur.

⚠ AVERTISSEMENT ! RISQUE DE BLESSURES !

- ▶ Ne changez pas d'accessoire alors que l'appareil est en service.
- ▶ N'utilisez pas l'aspirateur à main pour aspirer des objets pointus ou des tessons de verre.

- ▶ N'aspirez jamais des allumettes allumées, de la cendre incandescente ou des mégots de cigarette.
- ▶ N'utilisez pas l'aspirateur portable pour aspirer des produits chimiques, de la poussière de pierre, du plâtre, du ciment ou toute autre particule analogue.
- ▶ L'appareil n'est pas adapté aux substances inflammables et explosives ou aux liquides chimiques et agressifs.
- ▶ Entreposez toujours l'appareil dans des locaux fermés. Pour éviter les accidents, conservez l'appareil dans un endroit sec après utilisation.
- ▶ Si l'appareil est soumis à des contraintes extrêmes, des fuites peuvent se produire au niveau des cellules de la batterie. En cas de contact du liquide avec la peau ou les yeux, nettoyez immédiatement la zone concernée à l'eau claire et rincez abondamment. Consultez ensuite un médecin.
- ▶ Cet appareil peut être utilisé par des enfants à partir de 8 ans et plus et par des personnes ayant des capacités physiques, sensorielles ou mentales réduites ou un manque d'expérience et de connaissances, à condition d'être surveillés ou d'avoir reçu des instructions concernant l'utilisation de l'appareil en toute sécurité et d'avoir compris les dangers qui en résultent.
- ▶ Ne pas laisser les enfants jouer avec l'appareil.
- ▶ Il est interdit aux enfants de nettoyer ou d'entretenir l'appareil sans surveillance.
- ▶ Soyez particulièrement prudent en utilisant l'aspirateur à main dans des escaliers.

⚠ **ATTENTION ! DÉGÂTS MATÉRIELS !**

- ▶ Utilisez uniquement les accessoires recommandés par le fabricant.
- ▶ Toujours saisir la fiche secteur pour débrancher l'appareil de l'alimentation électrique.

- ▶ Faire attention à ne pas poser l'aspirateur à main près de chauffages, fours ou d'autres appareils ou surfaces brûlants.
- ▶ Veiller à ce que les fentes d'aération soient toujours dégagées. Lorsque la circulation de l'air est gênée, l'appareil risque de surchauffer et d'être endommagé.
- ▶ L'appareil est certes également conçu pour aspirer de petites quantités d'eau, son boîtier n'est cependant pas protégé contre les projections d'eau. N'immergez de ce fait jamais l'appareil dans de l'eau et ne l'exposez pas à l'humidité !



- ▶ Le produit est équipé d'une batterie bouton lithium-ion ou bien cette dernière est jointe au produit. Ne pas jeter les batteries au feu et ne pas les exposer à des températures élevées. Risque d'explosion !
- ▶ Ne pas utiliser l'aspirateur à main sans avoir mis en place le filtre à poussière.
- ▶ Les batteries de cet appareil ne peuvent pas être remplacées.
- ▶ Ne stockez jamais l'appareil lorsqu'il est déchargé. Un entreposage prolongé de l'appareil déchargé peut provoquer une détérioration irrémédiable de la batterie. Si l'appareil reste stocké pendant une période prolongée, il faut contrôler régulièrement l'état de charge de la batterie. L'état de charge optimal se situe entre 50 et 80 %.

Avant la première mise en service

- 1) Retirer tous les matériaux d'emballage de l'appareil.
- 2) Poussez le sac à poussière **9** et le filtre à poussière **10** légèrement dans le bac à déchets **11**. Ils peuvent s'être détachés durant le transport et ne sont de ce fait éventuellement plus correctement positionnés dans le bac à déchets **11**.
- 3) Placer le bac à déchets **11** sur le bloc moteur **12** :
 - Pousser la saillie en plastique (contre la face inférieure de l'aspirateur à main) dans l'évidement ménagé contre le bac à déchets **11**.
 - Appuyer sur la touche de déverrouillage **8** et pousser simultanément le bac à déchets **11** contre le bloc moteur **12**.
 - Relâcher la touche de déverrouillage **8** de manière à assurer la prise du verrouillage dans l'évidement. Le bac à déchets **11** est à présent fermement installé sur le bloc moteur **12**.

Informations relatives aux batteries

- L'aspirateur à main fonctionne à l'aide de batteries lithium-ion rechargeables. Avant d'utiliser l'aspirateur à main pour la première fois, vous devez charger les batteries.
- Nous vous recommandons de procéder comme suit pour l'entretien des batteries :

Une fois les batteries chargées, débranchez le câble de charge USB **4** du bloc d'alimentation USB ou du port de charge de l'aspirateur à main. Branchez à nouveau l'aspirateur à main dans le bloc d'alimentation USB uniquement lorsque la puissance d'aspiration diminue sensiblement et que le voyant de contrôle de charge **7** clignote en vert.

i Remarque

- ▶ L'appareil est équipé d'une surveillance de température pour protéger la batterie. À des températures ambiantes élevées, dans de rares cas, l'opération de chargement peut être interrompu ou l'appareil peut s'éteindre automatiquement :
 - Le voyant de contrôle de charge **7** s'allume en rouge pendant le chargement. L'opération de chargement s'interrompt puis reprend automatiquement dès que la température de l'appareil est redescendue.
 - Pendant le fonctionnement, le voyant de contrôle de charge **7** clignote trois fois de suite en rouge, espacées d'une seconde. L'appareil s'éteint automatiquement. Laissez l'appareil refroidir 20-30 minutes avant de le remettre en marche.

Montage du support mural

⚠ DANGER !

- ▶ Assurez-vous qu'aucune ligne électrique ou d'autres lignes ou tuyaux ne se trouvent dans le mur dans lequel vous avez l'intention de percer des trous pour fixer le support mural **3**. Il y a en effet danger de mort si vous percez une ligne électrique !

- 1) Insérez la fiche USB-C **5** du câble de charge USB **4** dans le support mural **3** (voir fig. 1). Poussez la fiche USB-C **5** vers le bas jusqu'à ce qu'elle s'enclenche dans le support mural **3** (voir fig. 2).

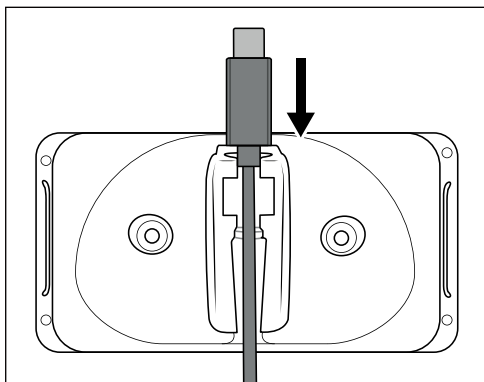

Fig. 1

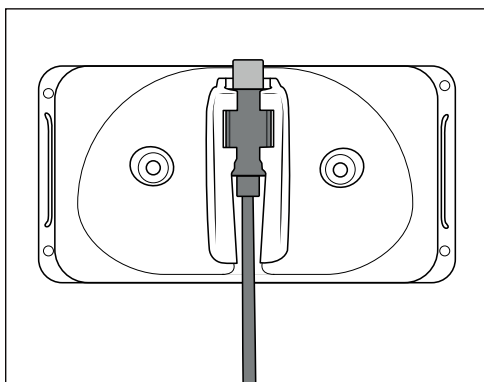

Fig. 2

- 2) Rechercher un lieu de montage approprié pour le support mural **3** : L'aspirateur à main doit pouvoir être retiré aisément du support mural **3** et une prise de courant doit être accessible pour le bloc d'alimentation USB (non fourni).

- 3) Percer deux trous espacés de 54 mm environ. Utiliser le support mural ❸ pour marquer l'emplacement des trous. Vous serez sûr de la sorte que l'écartement sera correct. Les trous doivent être percés de manière à pouvoir recevoir des chevilles de 5 mm.
- 4) Insérer les chevilles ❹ dans les trous et vissez le support mural ❸ à fond à l'aide des vis ❺.
- 5) Vous pouvez ranger les suceurs dans les supports pour accessoires prévus sur les côtés.
- 6) Reliez la fiche USB-A du câble de charge USB ❷ à un bloc d'alimentation USB.
- 7) Branchez le bloc d'alimentation USB dans une prise secteur.

Recharger

⚠ ATTENTION !

- ▶ Ne chargez l'aspirateur à main que dans des pièces intérieures sèches.
- ▶ Étant donné que le courant absorbé est élevé, un bloc d'alimentation USB (non fourni) doit être utilisé pour charger l'aspirateur à main. Ne chargez pas l'aspirateur à main via un port USB d'un PC ou d'un ordinateur portable.
- ▶ Pour charger l'aspirateur à main, utilisez uniquement un bloc d'alimentation USB de classe de protection II, agréé pour une utilisation avec des appareils ménagers (tension/courant de sortie de 5 V, max. 2 A).
- ▶ Utilisez exclusivement le câble de charge USB ❷ fourni pour charger l'aspirateur à main.
- ▶ À la fin de la charge, débranchez le câble de charge USB ❷ du bloc d'alimentation USB ou de la prise de charge de l'aspirateur à main, si vous n'utilisez pas le support mural ❸.

ℹ Remarque

- ▶ Avant de commencer le processus de charge, vérifier que l'interrupteur Marche/Arrêt ❻ a été poussé vers l'arrière (position 0).
- Insérez l'aspirateur à main par le haut dans le support mural ❸, afin que la fiche USB-C ❽ glisse dans la prise de charge située en dessous de l'aspirateur à main. Le voyant de contrôle de charge ❹ clignote en rouge et le processus de charge commence.
- **Important :** Une fois que l'aspirateur à main a de nouveau suffisamment d'énergie pour aspirer, le voyant de contrôle de charge ❹ s'allume en rouge. Cela ne signifie pas que les batteries sont entièrement chargées. Lorsque le voyant de contrôle de charge ❹ s'allume en vert, ceci signifie que les batteries sont chargées à env. 80 %.

- Dès que le processus de charge est achevé, l'appareil passe automatiquement en charge de maintien (fonction d'entretien). Ne laissez toutefois pas l'appareil raccordé en permanence au bloc d'alimentation USB, pour éviter tous dommages éventuels sur les batteries.
- Ne recharger les batteries qu'à partir du moment où la puissance d'aspiration de l'aspirateur à main faiblit sensiblement et que le voyant de contrôle de charge 7 clignote en vert.

i Remarque

- ▶ Peu avant que les batteries soient entièrement déchargées, le voyant de contrôle de charge 7 clignote pendant env. 60-120 secondes en vert. L'appareil s'éteint ensuite. Lancez le processus de chargement.
- ▶ L'aspirateur à main peut également être chargé directement à l'aide du bloc d'alimentation USB. Pour ce faire, retirez la fiche USB-C 5 du support mural 3, en la tirant vers le haut hors du support mural 3 et insérez-la dans la prise de charge sur l'aspirateur à main.

Utilisation

! ATTENTION !

- ▶ L'ouverture d'aspiration doit être toujours dégagée et ne pas être bouchée. Un aspirateur bouché surchauffe, ce qui endommage le moteur.
- ▶ L'appareil n'est pas protégé contre les projections d'eau. Le liquide que vous aspirez dans le bac à déchets 11 ne doit par conséquent pas dépasser le repère MAX !

i Remarque

- ▶ Assurez-vous que le filtre à poussière 10 est toujours correctement placé avant d'utiliser l'appareil.
- ▶ L'autonomie de fonctionnement de l'appareil avec une pleine puissance de la batterie d'env. 20 min.

- 1) Retirez l'aspirateur à main du support mural 3. Si vous n'utilisez pas le support mural 3, retirez la fiche USB-C 5 de la prise de charge située en dessous de l'aspirateur à main.
- 2) Si vous le souhaitez, insérez le suceur approprié sur l'ouverture d'aspiration :
 - le suceur étroit 2 pour nettoyer les endroits difficiles à atteindre.
 - l'embout pour aspiration de liquides 1 pour aspirer des liquides.
- 3) Pour allumer l'appareil, faites glisser l'interrupteur Marche/Arrêt 6 vers l'avant en position I.
- 4) Après l'utilisation, poussez l'interrupteur Marche/Arrêt 6 vers l'arrière en position 0. L'appareil s'éteint et le voyant de contrôle de charge 7 s'éteint.

❶ Remarque

- ▶ Après avoir aspiré les liquides, nettoyer immédiatement le bac à déchets ❶, sinon les bactéries et germes vont proliférer. Veiller à ce que le sac à poussière ❹ ait entièrement séché avant d'utiliser à nouveau l'appareil.
- ▶ Après avoir aspiré des liquides, portez toujours l'appareil avec l'embout pour aspiration de liquides ❶ pointant vers le bas (voir fig. 3):

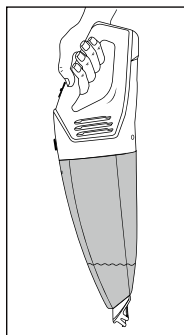

Fig. 3

- ▶ Si vous portez l'appareil à l'horizontale ou avec l'embout pour aspiration de liquides ❶ pointant vers le haut, une fuite de liquide peut se produire (voir fig.4 et 5):

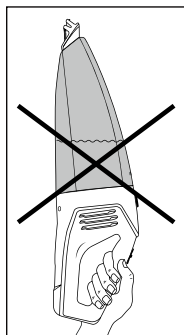

Fig. 4

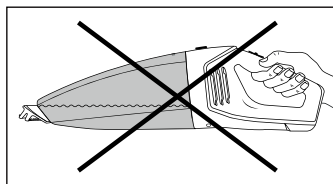

Fig. 5

❶ Remarque

- ▶ Insérer l'aspirateur à main dans le support mural ❸ et commencer le processus de charge lorsque la puissance d'aspiration diminue sensiblement et le voyant de contrôle de charge ❷ clignote en vert.

Nettoyage

Pour obtenir d'excellents résultats, il faut vider le bac à déchets ❶ et nettoyer le filtre à poussière ❷ après chaque utilisation.

❶ ATTENTION !

- ▶ Ne pas utiliser de produits de nettoyage agressif, chimique ou abrasif. Ils attaquent en effet la surface de l'appareil.

- 1) Pour ouvrir le bac à déchets **11**, appuyer sur la touche de déverrouillage **8** et retirer le bac à déchets **11**.
- 2) Retirez le filtre à poussière **10** du bac à déchets **11**. Saisissez l'ouverture du filtre à poussière **10** et extrayez-le.
- 3) Vider le bac à déchets **11**.
- 4) Tirer le sac à poussière **9** avec sa fixation hors du filtre à poussière **10**.
- 5) Rincer le sac à poussière **9** à l'eau froide et attendre qu'il soit complètement sec avant de le remettre en place sur le filtre à poussière **10**. Ne pas le sécher à l'air chaud.
- 6) Insérer à nouveau le filtre à poussière **10** dans le bac à déchets **11**. S'assurer que le filtre à poussière **10** est bien droit et que le joint en caoutchouc obture le bac à déchets **11**.
- 7) Remettre le bac à déchets **11** sur le bloc moteur **12** :
 - Pousser la saillie en plastique (contre la face inférieure de l'aspirateur à main) dans l'évidement ménagé contre le bac à déchets **11**.
 - Appuyer sur la touche de déverrouillage **8** et pousser simultanément le bac à déchets **11** contre le bloc moteur **12**.
 - Relâcher la touche de déverrouillage **8** de manière à assurer la prise du verrouillage dans l'évidement. Le bac à déchets **11** est à présent fermement installé sur le bloc moteur **12**.
- 8) Nettoyer le boîtier et les deux suceurs à l'aide d'un chiffon légèrement humecté. En cas de salissures tenaces, appliquer un produit de nettoyage doux sur le chiffon.
- 9) Sécher soigneusement toutes les pièces avant d'utiliser à nouveau l'appareil ou de le ranger.

Rangement

⚠ ATTENTION !

- ▶ Ne stockez jamais l'appareil lorsqu'il est déchargé. Un entreposage prolongé de l'appareil déchargé peut provoquer une détérioration irréversible de la batterie. Si l'appareil reste stocké pendant une période prolongée, il faut contrôler régulièrement l'état de charge de la batterie. L'état de charge optimal se situe entre 50 et 80 %.
- Lorsque vous n'utilisez pas l'appareil, posez-le dans le support mural **3**.
- Insérez les embouts **1**/**2** dans les supports pour accessoires prévus sur les côtés pour les ranger.
- Conservez l'appareil dans un endroit sec et exempt de poussières.

Recyclage

Recyclage de l'appareil



Le symbole ci-contre, d'une poubelle barrée sur roues, indique que cet appareil doit respecter la directive 2012/19/EU. Cette directive stipule que vous ne devez pas éliminer cet appareil en fin de vie avec les ordures ménagères, mais le rapporter aux points de collecte, aux centres de recyclage ou aux entreprises de gestion des déchets spécialement équipés à cet effet.

Ce recyclage est gratuit. Respectez l'environnement et recyclez en bonne et due forme.

Si votre appareil usagé contient des données à caractère personnel, vous assumez la responsabilité personnelle de les effacer avant de le rapporter.

À condition que cela soit possible sans détruire l'appareil usagé, retirez les piles ou batteries usagées qu'il contient avant de le mettre au recyclage, et rappez les piles/batteries à un point de collecte séparé. Pour les batteries inamovibles, il convient de signaler leur présence dans l'appareil au moment de le rapporter au recyclage.

La batterie intégrée dans cet appareil ne peut pas être retirée pour être recyclée.



Renseignez-vous auprès de votre commune ou des services administratifs de votre ville pour connaître les possibilités de recyclage du produit usagé.

Recyclage de l'emballage



Les matériaux d'emballage ont été sélectionnés selon des critères de respect de l'environnement, de technique d'élimination et sont de ce fait recyclables. Veuillez recycler les matériaux d'emballage qui ne servent plus en respectant la réglementation locale.



Recyclez l'emballage d'une manière respectueuse de l'environnement. Observez le marquage sur les différents matériaux d'emballage et triez-les séparément si nécessaire. Les matériaux d'emballage sont repérés par des abréviations (a) et des numéros (b) qui ont la signification suivante : 1-7 : plastiques, 20-22 : papier et carton, 80-98 : matériaux composites.

Garantie de Kompernass Handels GmbH

Chère cliente, cher client,

Cet appareil est garanti 3 ans à partir de la date d'achat. Si ce produit venait à présenter des vices, vous disposez de droits légaux face au vendeur de ce produit. Vos droits légaux ne sont pas restreints par notre garantie présentée ci-dessous.

Conditions de garantie

La période de garantie débute à la date d'achat. Veuillez bien conserver le ticket de caisse. Celui-ci servira de preuve d'achat.

Si dans un délai de trois ans suivant la date d'achat de ce produit, un vice de matériel ou de fabrication venait à apparaître, le produit sera réparé, remplacé gratuitement par nos soins ou le prix d'achat remboursé, selon notre choix. Cette prestation sous garantie nécessite, dans le délai de trois ans, la présentation de l'appareil défectueux et du justificatif d'achat (ticket de caisse) ainsi que la description brève du vice et du moment de son apparition.

Si le vice est couvert par notre garantie, vous recevrez le produit réparé ou un nouveau produit en retour. Aucune nouvelle période de garantie ne débute avec la réparation ou l'échange du produit.

Période de garantie et réclamation légale pour vices cachés

L'exercice de la garantie ne prolonge pas la période de garantie. Cette disposition s'applique également aux pièces remplacées ou réparées. Les dommages et vices éventuellement déjà présents à l'achat doivent être signalés immédiatement après le déballage. Toute réparation survenant après la période sous garantie fera l'objet d'une facturation.

Étendue de la garantie

L'appareil a été fabriqué avec soin conformément à des directives de qualité strictes et consciencieusement contrôlé avant sa livraison.

La prestation de la garantie s'applique aux vices de matériel et de fabrication. Cette garantie ne s'étend pas aux pièces du produit qui sont exposées à une usure normale et peuvent de ce fait être considérées comme pièces d'usure, ni aux détériorations de pièces fragiles, par ex. interrupteurs, batteries ou pièces en verre.

Cette garantie devient caduque si le produit est détérioré, utilisé ou entretenu de manière non conforme. Toutes les instructions listées dans le manuel d'utilisation doivent être exactement respectées pour une utilisation conforme du produit. Des buts d'utilisation et actions qui sont déconseillés dans le manuel d'utilisation, ou dont vous êtes avertis doivent également être évités.

Le produit est uniquement destiné à un usage privé et ne convient pas à un usage professionnel. La garantie est annulée en cas d'entretien incorrect et inapproprié, d'usage de la force et en cas d'intervention non réalisée par notre centre de service après-vente agréé.

Procédure en cas de garantie

Afin de garantir un traitement rapide de votre demande, veuillez suivre les indications suivantes :

- Veuillez avoir à portée de main pour toutes questions le ticket de caisse et la référence article (IAN) 444786_2307 en tant que justificatif de votre achat.
- Vous trouverez la référence sur la plaque signalétique sur le produit, une gravure sur le produit, sur la page de garde du mode d'emploi (en bas à gauche) ou sur l'autocollant au dos ou sur le dessous du produit.
- Si des erreurs de fonctionnement ou d'autres vices venaient à apparaître, veuillez d'abord contacter le département service clientèle cité ci-dessous par **téléphone** ou par **e-mail**.
- Vous pouvez ensuite retourner un produit enregistré comme étant défectueux en joignant le ticket de caisse et en indiquant en quoi consiste le vice et quand il est survenu, sans devoir l'affranchir à l'adresse de service après-vente communiquée.



Sur www.lidl-service.com, vous pourrez télécharger ce mode d'emploi et de nombreux autres manuels, vidéos produit et logiciels d'installation.

Grâce à ce code QR, vous arriverez directement sur le site Lidl service après-vente (www.lidl-service.com) et vous pourrez ouvrir votre mode d'emploi en saisissant votre référence (IAN) 444786_2307.

Service après-vente

FR

Service France

Tel.: 0800 919270

E-Mail: kompennass@lidl.fr

BE

Service Belgique

Tel.: 0800 12089

E-Mail: kompennass@lidl.be

IAN 444786_2307

Importateur

Veuillez tenir compte du fait que l'adresse suivante n'est pas une adresse de service après-vente. Veuillez d'abord contacter le service mentionné.

Pour le marché de l'UE



KOMPERNASS HANDELS GMBH

BURGSTRASSE 21

44867 BOCHUM

ALLEMAGNE

www.kompennass.com

Pour le marché du Royaume-Uni

Lidl Great Britain Ltd

Lidl House 14 Kingston Road

Surbiton

KT5 9NU

Inhaltsverzeichnis

Einleitung	18
Bestimmungsgemäßer Gebrauch	18
Verwendete Warnhinweise und Symbole	18
Lieferumfang und Transportinspektion	19
Gerätebeschreibung	20
Technische Daten	20
Wichtige Sicherheitshinweise	21
Vor der ersten Inbetriebnahme	24
Informationen zu den Akkus	24
Montage des Wandhalters	25
Aufladen	26
Bedienen	27
Reinigen	29
Aufbewahren	30
Entsorgung	30
Gerät entsorgen	30
Verpackung entsorgen	31
Garantie der Kompernaß Handels GmbH	31
Service	33
Importeur	33

Einleitung

Herzlichen Glückwunsch zum Kauf Ihres neuen Gerätes. Sie haben sich damit für ein hochwertiges Produkt entschieden.



Die Bedienungsanleitung ist Bestandteil dieses Produkts. Sie enthält wichtige Hinweise für Sicherheit, Gebrauch und Entsorgung. Machen Sie sich vor der Benutzung des Produkts mit allen Bedien- und Sicherheitshinweisen vertraut. Benutzen Sie das Produkt nur wie beschrieben und für die angegebenen Einsatzbereiche. Händigen Sie alle Unterlagen bei Weitergabe des Produkts an Dritte mit aus.



Bestimmungsgemäßer Gebrauch

Der Handstaubsauger darf nur zum Saugen von trockenen oder nassen Oberflächen bzw. trockenem oder nassem Sauggut oder Flüssigkeiten eingesetzt werden. Menschen oder Tiere dürfen mit diesem Gerät nicht abgesaugt werden. Jede andere Verwendung oder Veränderung des Gerätes gilt als nicht bestimmungsgemäß und birgt erhebliche Unfallgefahren. Der Hersteller haftet nicht für Schäden, die durch nicht bestimmungsgemäßen Gebrauch oder falsche Bedienung verursacht werden. Das Gerät ist nicht für den gewerblichen Gebrauch bestimmt.

Verwendete Warnhinweise und Symbole

In der vorliegenden Bedienungsanleitung, auf der Verpackung und dem Gerät werden folgende Warnhinweise und Symbole verwendet (falls zutreffend):

	GEFAHR! Ein Warnhinweis mit diesem Symbol und dem Signalwort „GEFAHR“ kennzeichnet eine unmittelbar bevorstehende Gefährdungssituation, die, wenn sie nicht vermieden wird, den Tod oder eine schwere Verletzung zur Folge hat.
	WARNUNG! Ein Warnhinweis mit diesem Symbol und dem Signalwort „WARNUNG“ kennzeichnet eine mögliche Gefährdungssituation, die, wenn sie nicht vermieden wird, den Tod oder eine schwere Verletzung zur Folge haben könnte.
	VORSICHT! Ein Warnhinweis mit diesem Symbol und dem Signalwort „VORSICHT“ kennzeichnet eine mögliche Gefährdungssituation, die, wenn sie nicht vermieden wird, eine geringfügige oder mäßige Verletzung zur Folge haben könnte.
	ACHTUNG! Ein Warnhinweis mit diesem Symbol und dem Signalwort „ACHTUNG“ kennzeichnet eine mögliche Situation, die, wenn sie nicht vermieden wird, einen Sachschaden zur Folge haben könnte.
	Hinweis: Ein Hinweis kennzeichnet zusätzliche Informationen, die den Umgang mit dem Gerät erleichtern.

	Gleichstrom/-spannung
	Abnehmbare Spannungsversorgung
	Bedienungsanleitung beachten

Lieferumfang und Transportinspektion

- 1) Entnehmen Sie alle Teile des Gerätes und die Bedienungsanleitung aus der Verpackung.
- 2) Entfernen Sie sämtliches Verpackungsmaterial und eventuelle Folien und Aufkleber.

Der Lieferumfang besteht aus folgenden Komponenten (Abbildungen siehe Ausklappseite):

- Handstaubsauger
- Fugendüse
- Nasssaugdüse
- Wandhalter
- Montagematerial (2 Schrauben, 2 Dübel)
- USB-Ladekabel (USB-A auf USB-C)
- Bedienungsanleitung

i Hinweis

- ▶ Prüfen Sie die Lieferung auf Vollständigkeit und auf sichtbare Schäden.
- ▶ Bei einer unvollständigen Lieferung oder Schäden infolge mangelhafter Verpackung oder durch Transport wenden Sie sich an die Servicehotline (siehe Kapitel **Service**).

Gerätebeschreibung

(Abbildungen siehe Ausklappseite)



Abbildung A:

- ➊ Nasssaugdüse
- ➋ Fugendüse
- ➌ Wandhalter
- ➍ USB-Ladekabel (USB-A auf USB-C)
- ➎ USB-C-Stecker
- ➏ Ein-/Ausschalter 0/1
- ➐ Ladekontrollleuchte (rot/grün)
- ➑ Entriegelungstaste
- ➒ Staubfilter-Beutel
- ➓ Staubfilter
- ➔ Schmutzbehälter
- ➕ Motorblock

Abbildung B:

- ➖ Schraube
- ➗ Dübel

Technische Daten

Gerät	
Betriebsspannung, -strom	5 V  , 2 A max. (über USB-Ladebuchse)
USB-Ladebuchse	USB-C
Leistungsaufnahme	40 W
Schutzklasse	

Akkus	
Kapazität	2200 mAh
Akku	7,4 V  (2 x 3,7 V Lithium-Ionen-Akku)
Betriebszeit bei voller Akkuladung	ca. 20 Min.



Dieses Zeichen bestätigt, dass das Produkt den in Großbritannien geltenden Anforderungen an die Produktsicherheit entspricht.

Wichtige Sicherheitshinweise

GEFAHR! ELEKTRISCHER SCHLAG!

- ▶ Kontrollieren Sie das Gerät vor der Verwendung auf äußere sichtbare Schäden. Nehmen Sie ein beschädigtes oder heruntergefallenes Gerät nicht in Betrieb.
- ▶ Schützen Sie das Ladekabel vor Beschädigungen, z.B. durch scharfe Kanten, heiße Stellen, Einklemmen oder Quetschen.
- ▶ Bei Beschädigung des Ladekabels oder der Anschlüsse lassen Sie diese von autorisiertem Fachpersonal oder dem Kundenservice austauschen.
- ▶ Lassen Sie Reparaturen am Gerät nur von autorisiertem Fachpersonal oder dem Kundenservice durchführen. Öffnen Sie unter keinen Umständen selbst das Gerät. Eingriffe, die nicht durch einen Fachbetrieb vorgenommen wurden, können zu Verletzungen führen.
- ▶ Fassen Sie das USB-Netzteil oder das Gerät nicht mit nassen oder feuchten Händen an.
- ▶ Verwenden Sie das USB-Netzteil nicht mit einem Verlängerungskabel, sondern verbinden Sie das USB-Netzteil direkt mit einer Steckdose.



Laden bzw. verwenden Sie dieses Gerät nicht im Freien.

⚠️ WARNUNG! VERLETZUNGSGEFAHR!

- ▶ Wechseln Sie keine Zubehörteile aus, wenn das Gerät in Betrieb ist.
- ▶ Benutzen Sie den Handstaubsauger nicht zum Aufsaugen von spitzen Gegenständen oder Glasscherben.
- ▶ Niemals brennende Streichhölzer, glimmende Asche oder Zigarettenstummel aufsaugen.
- ▶ Gebrauchen Sie den Handstaubsauger nicht zum Aufsaugen von chemischen Produkten, Steinstaub, Gips, Zement, oder anderen ähnlichen Partikeln.
- ▶ Das Gerät ist nicht für entflammare und explosive Stoffe oder chemische und aggressive Flüssigkeiten geeignet.
- ▶ Lagern Sie das Gerät immer in geschlossenen Räumen. Um Unfälle zu verhindern, bewahren Sie das Gerät nach Gebrauch an einem trockenen Ort auf.
- ▶ Unter extremen Bedingungen können Leckagen an den Akkuzellen auftreten. Bei Kontakt der Flüssigkeit mit Haut oder Augen ist die betreffende Stelle sofort mit sauberem Wasser aus- bzw. abzuspülen. Suchen Sie einen Arzt auf.
- ▶ Dieses Gerät kann von Kindern ab 8 Jahren und darüber sowie von Personen mit verringerten physischen, sensorischen oder mentalen Fähigkeiten oder Mangel an Erfahrung und Wissen benutzt werden, wenn sie beaufsichtigt oder bezüglich des sicheren Gebrauchs des Gerätes unterwiesen wurden und die daraus resultierenden Gefahren verstehen. Kinder dürfen nicht mit dem Gerät spielen.
- ▶ Reinigung und Benutzer-Wartung dürfen nicht von Kindern ohne Beaufsichtigung durchgeführt werden.
- ▶ Üben Sie besondere Sorgfalt aus, wenn Sie den Handstaubsauger auf Treppen benutzen.

! ACHTUNG! SACHSCHADEN!

- ▶ Verwenden Sie nur Zubehörteile, die vom Hersteller empfohlen werden.
- ▶ Fassen Sie immer die Stecker an, um das Gerät von der Stromversorgung zu trennen.
- ▶ Achten Sie unbedingt darauf, dass Sie den Handstaubsauger nicht neben Heizkörpern, Backöfen oder anderen erhitzten Geräten oder Flächen abstellen.
- ▶ Achten Sie immer darauf, dass die Lüftungsschlitze frei sind. Ein blockierter Luftkreislauf kann zur Überhitzung und Beschädigung des Gerätes führen.
- ▶ Das Gerät ist zwar auch zum Aufsaugen geringer Wassermengen vorgesehen, sein Gehäuse ist jedoch nicht spritzwassergeschützt. Tauchen Sie das Gerät daher nicht in Wasser und setzen Sie es keiner Feuchtigkeit aus!

- ▶  Das Produkt ist mit einem Lithium-Ionen-Akku ausgerüstet bzw. liegt dem Produkt bei. Werfen Sie die Akkus nicht ins Feuer und setzen Sie sie nicht hohen Temperaturen aus. Es besteht Explosionsgefahr!

- ▶ Benutzen Sie den Handstaubsauger nicht ohne eingesetzten Staubfilter.
- ▶ Die Akkus in diesem Gerät können nicht ersetzt werden.
- ▶ Lagern Sie das Gerät niemals im entladenen Zustand. Das längere Lagern im entladenen Zustand kann zu einer dauerhaften Beschädigung des Akkus führen. Wenn das Gerät längere Zeit gelagert wird, muss regelmäßig der Ladezustand des Akkus kontrolliert werden. Der optimale Ladezustand liegt zwischen 50-80%.

Vor der ersten Inbetriebnahme

- 1) Entfernen Sie alle Verpackungsmaterialien vom Gerät.
- 2) Drücken Sie den Staubfilter-Beutel **9** und den Staubfilter **10** ein wenig in den Schmutzbehälter **11**. Diese könnten sich während des Transportes gelockert haben, und sitzen daher eventuell nicht korrekt im Schmutzbehälter **11**.
- 3) Setzen Sie den Schmutzbehälter **11** auf den Motorblock **12**:
 - Schieben Sie die Plastik-Nase an der Unterseite des Handstaubsaugers in die Aussparung am Schmutzbehälter **11**.
 - Drücken Sie die Entriegelungstaste **8** und schieben Sie gleichzeitig den Schmutzbehälter **11** auf den Motorblock **12**.
 - Lassen Sie die Entriegelungstaste **8** los, so dass die Verriegelung in die Aussparung greift. Der Schmutzbehälter **11** sitzt nun fest auf dem Motorblock **12**.

Informationen zu den Akkus

- Der Handstaubsauger wird mit wiederaufladbaren Lithium-Ionen-Akkus betrieben. Bevor Sie den Handstaubsauger zum ersten Mal verwenden, müssen die Akkus geladen werden.
- Zur Pflege der Akkus empfehlen wir Folgendes:
Entfernen Sie, nachdem die Akkus geladen sind, das USB-Ladekabel **4** vom USB-Netzteil bzw. von der Ladebuchse des Handstaubsaugers. Schliessen Sie den Handstaubsauger erst wieder an das USB-Netzteil an, wenn die Saugleistung spürbar schwächer wird und die Ladekontrollleuchte **7** grün blinkt.

i Hinweis

- ▶ Das Gerät ist mit einer Temperaturüberwachung zum Schutz der Akkus ausgestattet. Bei hohen Umgebungstemperaturen kann es in seltenen Fällen zur Unterbrechung des Ladevorgangs bzw. zu einer automatischen Abschaltung des Gerätes kommen:
 - Die Ladekontrollleuchte **7** leuchtet während des Ladevorgangs rot auf. Der Ladevorgang wird unterbrochen und automatisch wieder aufgenommen, sobald die Temperatur des Gerätes gesunken ist.
 - Die Ladekontrollleuchte **7** blinkt während des Betriebs im Abstand von einer Sekunde dreimal rot auf. Das Gerät schaltet sich automatisch aus. Lassen Sie das Gerät für ca. 20-30 Minuten abkühlen, bevor Sie es erneut einschalten.

Montage des Wandhalters

⚠ GEFAHR!

- ▶ Stellen Sie sicher, dass sich keine Stromleitungen oder andere Leitungen oder Rohre in der Wand befinden, in der Sie die Löcher für den Wandhalter **3** bohren wollen. Es besteht Lebensgefahr, wenn Sie eine stromführende Leitung anbohren!
- 1) Setzen Sie den USB-C-Stecker **5** des USB-Ladekabels **4** in den Wandhalter **3** ein (siehe Abb. 1). Schieben Sie den USB-C-Stecker **5** nach unten, bis er im Wandhalter **3** einrastet (siehe Abb. 2).



Abb. 1



Abb. 2

- 2) Suchen Sie einen geeigneten Montageplatz für den Wandhalter **3**: Der Handstaubsauger muss problemlos aus dem Wandhalter **3** herausgezogen werden können und eine Netzsteckdose muss für das USB-Netzteil (nicht im Lieferumfang enthalten) erreichbar sein.
- 3) Bohren Sie zwei Löcher im Abstand von ca. 54 mm. Benutzen Sie den Wandhalter **3** zum Anzeichnen der Löcher: so ist der Abstand korrekt abgemessen. Die Bohrlöcher müssen passend für 5 mm-Dübel gebohrt werden.
- 4) Stecken Sie die Dübel **14** in die Löcher und schrauben Sie den Wandhalter **3** mit Hilfe der Schrauben **13** fest.
- 5) Sie können die Düsen auf die seitlichen Zubehöralter aufstecken.
- 6) Verbinden Sie den USB-A-Stecker des USB-Ladekabels **4** mit einem USB-Netzteil.
- 7) Stecken Sie das USB-Netzteil in eine Netzsteckdose ein.

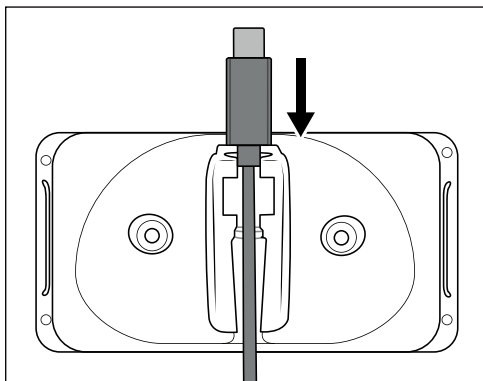
Aufladen

⚠ ACHTUNG!

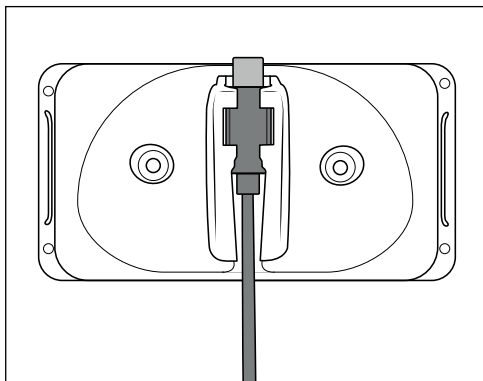
- ▶ Laden Sie den Handstaubsauger nur in trockenen Innenräumen.
- ▶ Aufgrund der hohen Stromaufnahme, muss ein USB-Netzteil (nicht im Lieferumfang enthalten) zur Ladung des Handstaubsaugers verwendet werden. Laden Sie den Handstaubsauger nicht an einem USB-Anschluss eines PCs oder Notebooks.
- ▶ Verwenden Sie zum Laden des Handstaubsaugers nur ein USB-Netzteil der Schutzklasse II, das für die Verwendung mit Haushaltsgeräten zugelassen ist (Ausgangsspannung/-strom 5 V, max. 2 A).
- ▶ Verwenden Sie ausschließlich das mitgelieferte USB-Ladekabel **4** zum Laden des Handstaubsaugers.
- ▶ Entfernen Sie das USB-Ladekabel **4** nach Beendigung des Ladevorgangs vom USB-Netzteil bzw. von der Ladebuchse des Handstaubsaugers, wenn Sie den Wandhalter **3** nicht benutzen.

ℹ Hinweis

- ▶ Vergewissern Sie sich, dass der Ein-/Ausschalter **6** nach hinten in Position **0** geschoben ist, bevor Sie mit dem Laden beginnen.
- Setzen Sie den Handstaubsauger von oben in den Wandhalter **3**, so dass der USB-C-Stecker **5** in die Ladebuchse an der Unterseite des Handstaubsaugers rutscht. Die Ladekontrollleuchte **7** blinkt rot auf und der Ladevorgang beginnt.
- **Wichtig:** Wenn der Handstaubsauger genug Energie hat, um zu saugen, leuchtet die Ladekontrollleuchte **7** grün. Dies bedeutet nicht, dass die Akkus voll geladen sind. Wenn die Ladekontrollleuchte **7** grün aufleuchtet, sind die Akkus zu ca. 80% geladen.

- Ist der Ladevorgang abgeschlossen schaltet das Gerät automatisch in die Erhaltungsladung (Pflegefunktion). Lassen Sie dennoch das Gerät nicht permanent am USB-Netzteil angeschlossen, um eventuelle Beschädigungen der Akkus zu vermeiden.
- Laden Sie die Akkus erst wieder auf, wenn die Saugleistung des Handstaubsaugers spürbar schwächer wird und die Ladekontrollleuchte **7** grün blinkt.

i Hinweis

- ▶ Kurz bevor die Akkus vollständig entladen sind, blinkt die Ladekontrollleuchte **7** für ca. 60-120 Sekunden grün. Danach schaltet sich das Gerät ab. Starten Sie den Ladevorgang.
- ▶ Der Handstaubsauger kann auch direkt über das USB-Netzteil geladen werden. Entnehmen Sie dafür den USB-C-Stecker **5** aus dem Wandhalter **3**, indem Sie ihn nach oben aus dem Wandhalter **3** ziehen und stecken Sie ihn in die Ladebuchse am Handstaubsauger.

Bedienen

! ACHTUNG!

- ▶ Die Saugöffnung muss jederzeit frei und darf nicht verstopft sein. Verstopfungen führen zu Überhitzung und Beschädigung des Motors.
- ▶ Das Gerät ist nicht gegen Spritzwasser geschützt. Saugen Sie daher nur so viel Flüssigkeit auf, bis der Schmutzbehälter **11** bis zur MAX-Markierung gefüllt ist!

i Hinweis

- ▶ Achten Sie darauf, dass der Staubfilter **10** immer eingesetzt ist, bevor Sie das Gerät verwenden.
- ▶ Die Betriebszeit des Gerätes beträgt bei voller Akkuleistung ca. 20 Min.

- 1) Nehmen Sie den Handstaubsauger aus dem Wandhalter **3**. Wenn Sie den Wandhalter **3** nicht benutzen, ziehen Sie den USB-C-Stecker **5** aus der Ladebuchse an der Unterseite des Handstaubsaugers.
- 2) Setzen Sie, wenn gewünscht, die passende Düse in die Saugöffnung:
 - die Fugendüse **2**, um enge, schwer zu erreichende Stellen zu reinigen.
 - die Nasssaugdüse **1**, um Flüssigkeiten aufzusaugen.
- 3) Um das Gerät einzuschalten, schieben Sie den Ein-/Ausschalter **6** nach vorne in Position I. Die Ladekontrollleuchte **7** leuchtet grün auf.
- 4) Nach Gebrauch schieben Sie den Ein-/Ausschalter **6** nach hinten in Position 0. Das Gerät wird ausgeschaltet und die Ladekontrollleuchte **7** erlischt.

i Hinweis

- ▶ Reinigen Sie, nachdem Sie Flüssigkeiten aufgesaugt haben, sofort den Schmutzbehälter **11**. Ansonsten bilden sich Bakterien und Keime! Achten Sie darauf, dass der Staubfilter-Beutel **9** vollständig getrocknet ist, bevor Sie das Gerät wieder benutzen.

① Hinweise zum Saugen von Flüssigkeiten

- ▶ Wenn Sie Flüssigkeiten aufgesaugt haben, tragen Sie das Gerät immer mit der Nasssaugdüse ① nach unten weisend (siehe Abb. 3):



Abb. 3

- ▶ Wenn Sie das Gerät waagrecht oder mit der Nasssaugdüse ① nach oben weisend tragen, kann es passieren, dass Flüssigkeit austritt (siehe Abb. 4 und 5):



Abb. 4

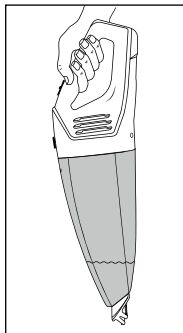

Abb. 5

① Hinweis

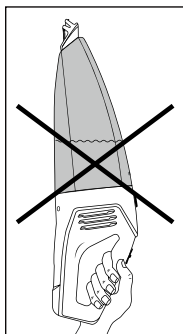
- ▶ Setzen Sie den Handstaubsauger in den Wandhalter ③ und beginnen Sie mit dem Ladevorgang, wenn die Saugleistung spürbar schwächer wird und die Ladekontrollleuchte ⑦ grün blinkt.

Reinigen

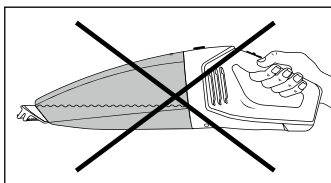
Um beste Ergebnisse zu erzielen, leeren Sie den Schmutzbehälter **11** und reinigen Sie den Staubfilter **10** nach jedem Gebrauch.

! ACHTUNG!

- Benutzen Sie keine aggressiven, chemischen oder scheuernde Reinigungsmittel. Diese greifen die Oberfläche des Gerätes an.

- 1) Um den Schmutzbehälter **11** zu öffnen, drücken Sie die Entriegelungstaste **8** und nehmen Sie den Schmutzbehälter **11** ab.
- 2) Entnehmen Sie den Staubfilter **10** aus dem Schmutzbehälter **11**, indem Sie in die Öffnung des Staubfilters **10** greifen und diesen herausziehen.
- 3) Entleeren Sie den Schmutzbehälter **11**.
- 4) Ziehen Sie den Staubfilter-Beutel **9** mit seiner Halterung aus dem Staubfilter **10**.
- 5) Spülen Sie den Staubfilter-Beutel **9** in kaltem Wasser aus und warten Sie, bis dieser wieder vollständig trocken ist, bevor Sie ihn wieder in den Staubfilter **10** einsetzen. Trocknen Sie ihn nicht mit heißer Luft.
- 6) Setzen Sie den Staubfilter **10** wieder in den Schmutzbehälter **11** ein. Achten Sie darauf, dass der Staubfilter **10** gerade sitzt und die Gummilippe den Schmutzbehälter **11** verschließt.
- 7) Setzen Sie den Schmutzbehälter **11** wieder auf den Motorblock **12**:
 - Schieben Sie die Plastik-Nase an der Unterseite des Handstaubsaugers in die Aussparung am Schmutzbehälter **11**.
 - Drücken Sie die Entriegelungstaste **8** und schieben Sie gleichzeitig den Schmutzbehälter **11** auf den Motorblock **12**.
 - Lassen Sie die Entriegelungstaste **8** los, so dass die Verriegelung in die Aussparung greift. Der Schmutzbehälter **11** sitzt nun fest auf dem Motorblock **12**.
- 8) Reinigen Sie das Gehäuse und die beiden Düsen mit einem leicht angefeuchteten Tuch. Bei hartnäckigen Verschmutzungen geben Sie ein mildes Reinigungsmittel auf das Tuch.
- 9) Trocknen Sie alle Teile gut ab, bevor Sie das Gerät wieder verwenden oder verstauen.

Aufbewahren

⚠ ACHTUNG!

- ▶ Lagern Sie das Gerät niemals im entladenen Zustand. Das längere Lagern im entladenen Zustand kann zu einer dauerhaften Beschädigung des Akkus führen. Wenn das Gerät längere Zeit gelagert wird, muss regelmäßig der Ladezustand des Akkus kontrolliert werden. Der optimale Ladezustand liegt zwischen 50-80%.
- Wenn Sie das Gerät nicht benutzen, setzen Sie es in den Wandhalter ③.
- Stecken Sie die Düsen ①/② zur Aufbewahrung auf die seitlichen Zubehöralter.
- Bewahren Sie das Gerät an einem staubfreien und trockenen Ort auf.

Entsorgung

Gerät entsorgen



Das nebenstehende Symbol einer durchgestrichenen Mülltonne auf Rädern zeigt an, dass dieses Gerät der Richtlinie 2012/19/EU unterliegt. Diese Richtlinie besagt, dass Sie dieses Gerät am Ende seiner Nutzungszeit nicht mit dem normalen Haushaltsmüll entsorgen dürfen, sondern in speziell eingerichteten Sammelstellen, Wertstoffhöfen oder Entsorgungsbetrieben abgeben müssen.

Diese Entsorgung ist für Sie kostenfrei. Schonen Sie die Umwelt und entsorgen Sie fachgerecht.

Für den deutschen Markt gilt:

Beim Kauf eines Neugerätes haben Sie das Recht, ein entsprechendes Altgerät an Ihren Händler zurückzugeben. Händler von Elektro- und Elektronikgeräten sowie Lebensmittelhändler, die regelmäßig Elektro- und Elektronikgeräte verkaufen, sind verpflichtet, bis zu drei Altgeräte unentgeltlich zurückzunehmen, auch ohne dass ein Neugerät gekauft wird, wenn die Altgeräte in keiner Abmessung größer als 25 cm sind. LIDL bietet Ihnen Rücknahmemöglichkeiten direkt in den Filialen und Märkten an.

Sofern Ihr Altgerät personenbezogene Daten enthält, sind Sie selbst für deren Löschung verantwortlich, bevor Sie es zurückgeben.

Sofern dies ohne Zerstörung des Altgerätes möglich ist, entnehmen Sie die alten Batterien oder Akkus sowie Lampen bevor Sie das Altgerät zur Entsorgung zurückgeben und führen Sie sie einer separaten Sammlung zu. Bei fest eingebauten Akkus ist bei der Entsorgung darauf hinzuweisen, dass das Gerät einen Akku enthält.

Der fest eingebaute Akku dieses Gerätes kann zur Entsorgung nicht entfernt werden.



Weitere Möglichkeiten zur Entsorgung des ausgedienten Produkts erfahren Sie bei Ihrer Gemeinde- oder Stadtverwaltung.

Verpackung entsorgen



Die Verpackungsmaterialien sind nach umweltverträglichen und entsorgungstechnischen Gesichtspunkten ausgewählt und deshalb recyclebar. Entsorgen Sie nicht mehr benötigte Verpackungsmaterialien gemäß den örtlich geltenden Vorschriften.

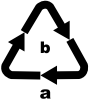

Entsorgen Sie die Verpackung umweltgerecht. Beachten Sie die Kennzeichnung auf den verschiedenen Verpackungsmaterialien und trennen Sie diese gegebenenfalls gesondert. Die Verpackungsmaterialien sind gekennzeichnet mit Abkürzungen (a) und Ziffern (b) mit folgender Bedeutung:

1–7: Kunststoffe, 20–22: Papier und Pappe, 80–98: Verbundstoffe.

Garantie der Kompernaß Handels GmbH

Sehr geehrte Kundin, sehr geehrter Kunde,

Sie erhalten auf dieses Gerät 3 Jahre Garantie ab Kaufdatum. Im Falle von Mängeln dieses Produkts stehen Ihnen gegen den Verkäufer des Produkts gesetzliche Rechte zu. Diese gesetzlichen Rechte werden durch unsere im Folgenden dargestellte Garantie nicht eingeschränkt.

Garantiebedingungen

Die Garantiefrist beginnt mit dem Kaufdatum. Bitte bewahren Sie den Kassenbonn gut auf. Dieser wird als Nachweis für den Kauf benötigt.

Tritt innerhalb von drei Jahren ab dem Kaufdatum dieses Produkts ein Material- oder Fabrikationsfehler auf, wird das Produkt von uns – nach unserer Wahl – für Sie kostenlos repariert, ersetzt oder der Kaufpreis erstattet. Diese Garantieleistung setzt voraus, dass innerhalb der Dreijahresfrist das defekte Gerät und der Kaufbeleg (Kassenbonn) vorgelegt und schriftlich kurz beschrieben wird, worin der Mangel besteht und wann er aufgetreten ist.

Wenn der Defekt von unserer Garantie gedeckt ist, erhalten Sie das reparierte oder ein neues Produkt zurück. Mit Reparatur oder Austausch des Produkts beginnt kein neuer Garantiezeitraum.

Garantiezeit und gesetzliche Mängelansprüche

Die Garantiezeit wird durch die Gewährleistung nicht verlängert. Dies gilt auch für ersetzte und reparierte Teile. Eventuell schon beim Kauf vorhandene Schäden und Mängel müssen sofort nach dem Auspacken gemeldet werden. Nach Ablauf der Garantiezeit anfallende Reparaturen sind kostenpflichtig.

Garantieumfang

Das Gerät wurde nach strengen Qualitätsrichtlinien sorgfältig produziert und vor Auslieferung gewissenhaft geprüft.

Die Garantieleistung gilt für Material- oder Fabrikationsfehler. Diese Garantie erstreckt sich nicht auf Produktteile, die normaler Abnutzung ausgesetzt sind und daher als Verschleißteile angesehen werden können oder für Beschädigungen an zerbrechlichen Teilen, z. B. Schalter, Akkus oder Teile, die aus Glas gefertigt sind.

Diese Garantie verfällt, wenn das Produkt beschädigt, nicht sachgemäß benutzt oder gewartet wurde. Für eine sachgemäße Benutzung des Produkts sind alle in der Bedienungsanleitung aufgeführten Anweisungen genau einzuhalten. Verwendungszwecke und Handlungen, von denen in der Bedienungsanleitung abgeraten oder vor denen gewarnt wird, sind unbedingt zu vermeiden.

Das Produkt ist nur für den privaten und nicht für den gewerblichen Gebrauch bestimmt. Bei missbräuchlicher und unsachgemäßer Behandlung, Gewaltanwendung und bei Eingriffen, die nicht von unserer autorisierten Serviceniederlassung vorgenommen wurden, erlischt die Garantie.

Abwicklung im Garantiefall

Um eine schnelle Bearbeitung Ihres Anliegens zu gewährleisten, folgen Sie bitte den folgenden Hinweisen:

- Bitte halten Sie für alle Anfragen den Kassenbon und die Artikelnummer (IAN) 444786_2307 als Nachweis für den Kauf bereit.
- Die Artikelnummer entnehmen Sie bitte dem Typenschild am Produkt, einer Gravur am Produkt, dem Titelblatt der Bedienungsanleitung (unten links) oder dem Aufkleber auf der Rück- oder Unterseite des Produktes.
- Sollten Funktionsfehler oder sonstige Mängel auftreten, kontaktieren Sie zunächst die nachfolgend benannte Serviceabteilung **telefonisch** oder per **E-Mail**.
- Ein als defekt erfasstes Produkt können Sie dann unter Beifügung des Kaufbelegs (Kassenbon) und der Angabe, worin der Mangel besteht und wann er aufgetreten ist, für Sie portofrei an die Ihnen mitgeteilte Serviceanschrift übersenden.



Auf www.lidl-service.com können Sie diese und viele weitere Handbücher, Produktvideos und Installationssoftware herunterladen.

Mit diesem QR-Code gelangen Sie direkt auf die Lidl-Service-Seite (www.lidl-service.com) und können durch die Eingabe der Artikelnummer (IAN) 444786_2307 Ihre Bedienungsanleitung öffnen.

Service

DE Service Deutschland

Tel.: 0800 5435 111 (kostenfrei aus dem dt. Festnetz/Mobilfunknetz)

E-Mail: kompennass@lidl.de

AT Service Österreich

Tel.: 0800 447 744

E-Mail: kompennass@lidl.at

CH Service Schweiz

Tel.: 0800 56 44 33

E-Mail: kompennass@lidl.ch

IAN 444786_2307

Importeur

Bitte beachten Sie, dass die folgende Anschrift keine Serviceanschrift ist.
Kontaktieren Sie zunächst die benannte Servicestelle.

Für den EU-Markt



KOMPENASS HANDELS GMBH

BURGSTRASSE 21

44867 BOCHUM

DEUTSCHLAND

www.kompennass.com

Für den GB-Markt

Lidl Great Britain Ltd

Lidl House 14 Kingston Road

Surbiton

KT5 9NU

KOMPERNASS HANDELS GMBH

BURGSTRASSE 21

44867 BOCHUM

GERMANY

www.kompernass.com

Last Information Update · Version des informations

Stand van de informatie · Stand der Informationen:

12 / 2023 · Ident.-No.: SAS7.4LIF4-092023-2

IAN 444786_2307

