



## **NUTRITION-MIXER SNM 700 A1** **NUTRITION MIXER SNM 700 A1** **BLENDER À SMOOTHIES SNM 700 A1**

**DE AT CH** Bedienungsanleitung

**NUTRITION-MIXER**

**FR BE** Mode d'emploi

**BLENDER À SMOOTHIES**

**PL** Instrukcja obsługi

**MIKSER**

**SK** Návod na obsluhu

**NUTRIČNÝ MIXÉR**

**GB IE** Operating instructions

**NUTRITION MIXER**

**NL BE** Gebruiksaanwijzing

**NUTRITION MIXER**

**CZ** Návod k obsluze

**NUTRIČNÍ MIXÉR**

HOYER Handel GmbH

Tasköprüstraße 3  
DE-22761 Hamburg  
GERMANY

Stand der Informationen · Status of information · Version des informations · Stand van de informatie  
Stan informacii · Stav informací · Stav informácií:

07/2019 ID: SNM 700 A1\_19\_V1.2

IAN 326494\_1904



IAN 326494\_1904





<b>Deutsch</b> .....	<b>2</b>
<b>English</b> .....	<b>16</b>
<b>Français</b> .....	<b>30</b>
<b>Nederlands</b> .....	<b>46</b>
<b>Polski</b> .....	<b>60</b>
<b>Česky</b> .....	<b>74</b>
<b>Slovenčina</b> .....	<b>86</b>



**Übersicht / Overview / Aperçu de l'appareil / Overzicht / Przegląd / Přehled / Prehľad**

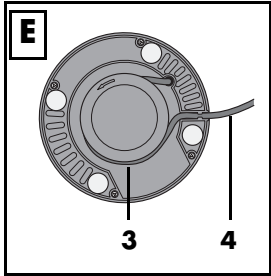
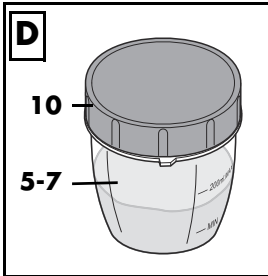
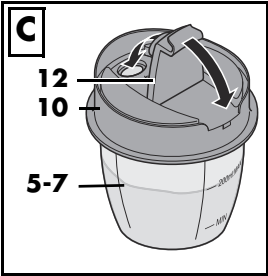
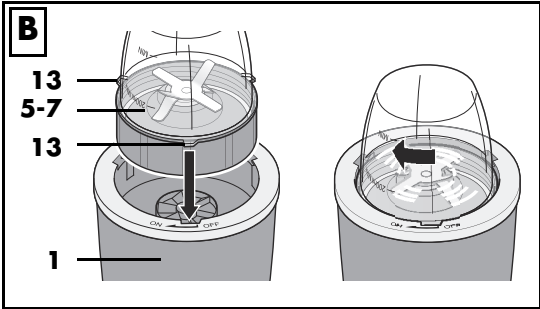
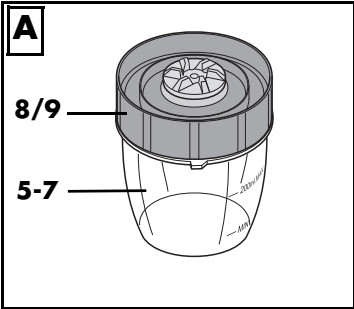
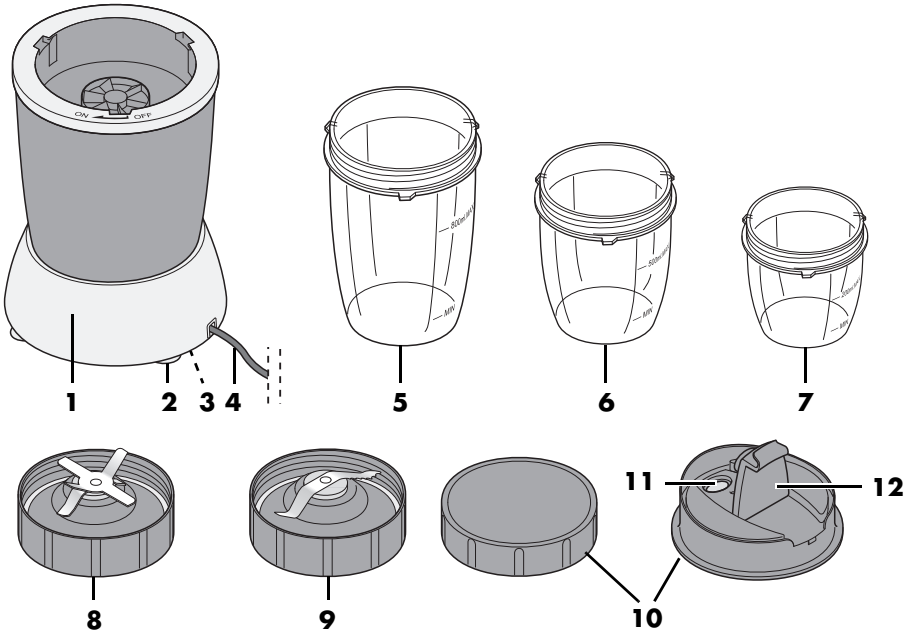

# Inhalt

<b>1. Übersicht .....</b>	<b>2</b>
<b>2. Bestimmungsgemäßer Gebrauch .....</b>	<b>3</b>
<b>3. Sicherheitshinweise .....</b>	<b>4</b>
<b>4. Lieferumfang .....</b>	<b>6</b>
<b>5. Inbetriebnahme .....</b>	<b>6</b>
<b>6. Bedienen .....</b>	<b>7</b>
6.1 Einsatzbereiche .....	7
6.2 Lebensmittel vorbereiten .....	7
6.3 Mixen/Zerkleinern .....	8
6.4 Eiswürfel zerkleinern .....	8
6.5 Sofort trinken .....	8
6.6 Aufbewahren .....	8
6.7 Überhitzungsschutz .....	9
<b>7. Reinigen .....</b>	<b>9</b>
<b>8. Aufbewahren .....</b>	<b>9</b>
<b>9. Entsorgen .....</b>	<b>10</b>
<b>10. Problemlösung .....</b>	<b>10</b>
<b>11. Rezepte .....</b>	<b>11</b>
<b>12. Technische Daten .....</b>	<b>12</b>
<b>13. Garantie der HOYER Handel GmbH .....</b>	<b>12</b>

## 1. Übersicht

- 1 Basiseinheit
- 2 Saugfüße
- 3 Kabelaufwicklung
- 4 Anschlussleitung mit Netzstecker
- 5 Becher (groß, min. 100 ml – max. 800 ml)
- 6 Becher (mittel, min. 100 ml – max. 500 ml)
- 7 Becher (klein, min. 100 ml – max. 200 ml)
- 8 Messeraufsatz mit Kreuzklinge
- 9 Messeraufsatz mit Flachklinge
- 10 „to go“-Deckel (2x) und Frischhaltedeckel (1x)
- 11 Trinköffnung
- 12 Trinkverschluss
- 13 Nase (3x an jedem Becher)

## Herzlichen Dank für Ihr Vertrauen!

Wir gratulieren Ihnen zu Ihrem neuen Nutrition Mixer.

Für einen sicheren Umgang mit dem Gerät und um den ganzen Leistungsumfang kennenzulernen:

- **Lesen Sie vor der ersten Inbetriebnahme diese Bedienungsanleitung gründlich durch.**
- **Befolgen Sie vor allen Dingen die Sicherheitshinweise!**
- **Das Gerät darf nur so bedient werden, wie in dieser Bedienungsanleitung beschrieben.**
- **Bewahren Sie diese Bedienungsanleitung auf.**
- **Falls Sie das Gerät einmal weitergeben, legen Sie bitte diese Bedienungsanleitung dazu. Die Bedienungsanleitung ist Bestandteil des Produktes.**

Wir wünschen Ihnen viel Freude mit Ihrem neuen Nutrition Mixer!

### Symbole am Gerät



Das Symbol gibt an, dass so ausgezeichnete Materialien, Lebensmittel weder im Geschmack noch im Geruch verändern.

## 2. Bestimmungsgemäßer Gebrauch

Der Nutrition Mixer ist ...

... zum Mixen von Ganzfruchtgetränken (Smoothies) und dem Zerkleinern von Eiswürfeln vorgesehen. Verwenden Sie hierfür den Messeraufsatz mit der Kreuzklinge **8**.

... zum Zerkleinern von festen Lebensmitteln (z. B. Nüssen) vorgesehen. Verwenden Sie hierfür den Messeraufsatz mit der Flachklinge **9**.

Das Gerät ist für den privaten Haushalt konzipiert. Das Gerät darf nur in Innenräumen benutzt werden.

Dieses Gerät darf nicht für gewerbliche Zwecke eingesetzt werden.

### Vorhersehbarer Missbrauch

---

#### WARNUNG vor Sachschäden!

- ⊙ Dicke oder feste Schalen (z. B. von Zitrusfrüchten, Ananas), Stiele und Kerne von Steinfrüchten (z. B. Kirschen, Pfirsiche, Aprikosen) müssen vor dem Mixen entfernt werden.
  - ⊙ Das Gerät darf nicht benutzt werden, um besonders harte Lebensmittel wie z. B. Knochen oder Muskatnüsse zu zerkleinern.
-

### 3. Sicherheitshinweise

#### Warnhinweise

Falls erforderlich, werden folgende Warnhinweise in dieser Bedienungsanleitung verwendet:



**GEFAHR!** Hohes Risiko: Missachtung der Warnung kann Schaden für Leib und Leben verursachen.

**WARNUNG!** Mittleres Risiko: Missachtung der Warnung kann Verletzungen oder schwere Sachschäden verursachen.

**VORSICHT:** Geringes Risiko: Missachtung der Warnung kann leichte Verletzungen oder Sachschäden verursachen.

**HINWEIS:** Sachverhalte und Besonderheiten, die im Umgang mit dem Gerät beachtet werden sollten.

#### Anweisungen für den sicheren Betrieb

- ⊙ Dieses Gerät darf nicht durch Kinder benutzt werden.
- ⊙ Kinder dürfen nicht mit dem Gerät spielen.
- ⊙ Das Gerät und seine Anschlussleitung sind von Kindern fernzuhalten.
- ⊙ Dieses Gerät kann von Personen mit reduzierten physischen, sensorischen oder mentalen Fähigkeiten oder Mangel an Erfahrung und/oder Wissen benutzt werden, wenn sie beaufsichtigt oder bezüglich des sicheren Gebrauchs des Gerätes unterwiesen wurden und die daraus resultierenden Gefahren verstanden haben.
- ⊙ Wenn die Netzanschlussleitung dieses Gerätes beschädigt wird, muss sie durch den Hersteller oder seinen Kundendienst oder eine ähnlich qualifizierte Person ersetzt werden, um Gefährdungen zu vermeiden.
- ⊙ Dieses Gerät ist nicht dafür bestimmt, mit einer externen Zeitschaltuhr oder einem separaten Fernwirksystem betrieben zu werden.
- ⊙ Ziehen Sie den Netzstecker aus der Steckdose, ...
  - ... bei nicht vorhandener Aufsicht,
  - ... bevor Sie das Gerät zusammenbauen oder auseinandernehmen und
  - ... bevor Sie das Gerät reinigen.
- ⊙ Reinigen Sie die Messeraufsätze, die Becher und die Deckel mit warmem Wasser und etwas Spülmittel oder in der Geschirrspülmaschine.
- ⊙ Die Klingen des Messeraufsatzes sind scharf. Gehen Sie vorsichtig mit ihnen um.

- ⊙ Bei einem Missbrauch des Gerätes kann es zu Verletzungen kommen.
- ⊙  Die Klingen des Messeraufsatzes sind scharf. Gehen Sie vorsichtig mit ihnen um. Beim Spülen von Hand soll das Wasser so klar sein, dass Sie die Klingen gut sehen können.

### **GEFAHR für Kinder**

- ⊙ Verpackungsmaterial ist kein Kinderspielzeug. Kinder dürfen nicht mit den Kunststoffbeuteln spielen. Es besteht Erstickungsgefahr.
- ⊙ Achten Sie darauf, dass Kinder das Gerät nicht an der Anschlussleitung von der Arbeitsfläche ziehen können.
- ⊙ Bewahren Sie das Gerät außerhalb der Reichweite von Kindern auf.

### **GEFAHR für und durch Haus- und Nutztiere**

- ⊙ Von Elektrogeräten können Gefahren für Haus- und Nutztiere ausgehen. Des Weiteren können Tiere auch einen Schaden am Gerät verursachen. Halten Sie deshalb Tiere grundsätzlich von Elektrogeräten fern.

### **GEFAHR von Stromschlag durch Feuchtigkeit**

- ⊙ Das Gerät darf niemals in der Nähe einer Badewanne, einer Dusche, eines gefüllten Waschbeckens o. Ä. betrieben werden.
- ⊙ Die Motoreinheit, die Anschlussleitung und der Netzstecker dürfen nicht in Wasser oder andere Flüssigkeiten getaucht werden.
- ⊙ Schützen Sie die Motoreinheit, die Anschlussleitung und den Netzstecker vor Feuchtigkeit, Tropf- und Spritzwasser.
- ⊙ Sollte Flüssigkeit in die Motoreinheit gelangen, sofort den Netzstecker ziehen. Vor einer erneuten Inbetriebnahme das Gerät prüfen lassen.
- ⊙ Bedienen Sie das Gerät nicht mit feuchten Händen.

- ⊙ Sollte das Gerät ins Wasser gefallen sein, sofort den Netzstecker ziehen. Erst danach das Gerät herausnehmen.

### **GEFAHR durch Stromschlag**

- ⊙ Stecken Sie den Netzstecker erst dann in eine Steckdose, wenn das Gerät komplett zusammgebaut ist.
- ⊙ Schließen Sie den Netzstecker nur an eine ordnungsgemäß installierte, leicht zugängliche Steckdose an, deren Spannung der Angabe auf dem Typenschild entspricht. Die Steckdose muss auch nach dem Anschließen weiterhin leicht zugänglich sein.
- ⊙ Achten Sie darauf, dass die Anschlussleitung nicht durch scharfe Kanten oder heiße Stellen beschädigt werden kann. Wickeln Sie die Anschlussleitung nicht um das Gerät.
- ⊙ Das Gerät ist auch nach Ausschalten nicht vollständig vom Netz getrennt. Um dies zu tun, ziehen Sie den Netzstecker.
- ⊙ Achten Sie beim Gebrauch des Gerätes darauf, dass die Anschlussleitung nicht eingeklemmt oder gequetscht wird.
- ⊙ Um den Netzstecker aus der Steckdose zu ziehen, immer am Stecker, nie am Kabel ziehen.
- ⊙ Ziehen Sie den Netzstecker aus der Steckdose, ...  
... wenn eine Störung auftritt,  
... wenn Sie den Nutrition Mixer nicht benutzen,  
... bei Gewitter.
- ⊙ Benutzen Sie das Gerät nicht, wenn es sichtbare Beschädigungen am Gerät oder der Anschlussleitung aufweist.



## **GEFAHR von Verletzungen durch Schneiden**

- ⊙ Die Klängen des Messeraufsatzes drehen nach dem Ausschalten nach. Warten Sie den Stillstand ab, bevor Sie einen Becher abnehmen.
- ⊙ Das Gerät darf unter keinen Umständen ohne Becher betrieben werden.

## **WARNUNG vor Sachschäden**

- ⊙ Der Messeraufsatz mit Flachklinge darf nicht für Flüssigkeiten verwendet werden!
- ⊙ Dicke oder feste Schalen (z. B. von Zitrusfrüchten, Ananas), Stiele und Kerne von Steinfrüchten (z. B. Kirschen, Pfirsiche, Aprikosen) müssen vor dem Mixen entfernt werden.
- ⊙ Füllen Sie keine Zutaten in den Becher, die heißer sind als 85 °C.
- ⊙ Um einen Geräteschaden zu vermeiden, unterbrechen Sie den Mixvorgang sofort, wenn die Klängen des Messeraufsatzes nicht oder nur schwer drehen. Ziehen Sie den Netzstecker und überprüfen Sie, ob sich ein Hindernis im Becher befindet oder ob die Speise zu zäh ist. Überprüfen Sie auch, ob das Gerät richtig zusammengesetzt ist.
- ⊙ Betreiben Sie das Gerät nicht mit leeren Bechern, da hierdurch der Motor heiß laufen und beschädigt werden kann.
- ⊙ Betreiben Sie das Gerät nur, wenn auf dem Becher ein Messeraufsatz verschraubt ist.
- ⊙ Das Gerät ist für eine Betriebsdauer von maximal 60 Sekunden ohne Unterbrechung ausgelegt. Danach muss das Gerät ausgeschaltet bleiben, bis es auf Raumtemperatur abgekühlt ist.
- ⊙ Verwenden Sie nur das Originalzubehör.
- ⊙ Das Gerät (Basiseinheit, Anschlussleitung mit Netzstecker) ist nicht spülmaschinengeeignet.
- ⊙ Verwenden Sie keine scharfen oder scheuernden Reinigungsmittel.

- ⊙ Das Gerät ist mit rutschfesten Kunststoff-Saugfüßen ausgestattet. Da Möbel mit einer Vielfalt von Lacken und Kunststoffen beschichtet sind und mit unterschiedlichen Pflegemitteln behandelt werden, kann nicht völlig ausgeschlossen werden, dass manche dieser Stoffe Bestandteile enthalten, welche die Kunststoffsaugfüße angreifen und aufweichen. Legen Sie ggf. eine rutschfeste Unterlage unter das Gerät.

## **4. Lieferumfang**

- 1 Basiseinheit **1**
- 1 Becher groß **5** (min. 100 ml - max. 800 ml)
- 1 Becher mittel **6** (min. 100 ml - max. 500 ml)
- 1 Becher klein **7** (min. 100 ml - max. 200 ml)
- 1 Messeraufsatz **8** (Kreuzklinge)
- 1 Messeraufsatz **9** (Flachklinge)
- 1 „to go“-Deckel, 1 Frischhaltedeckel **10**
- 1 Bedienungsanleitung

## **Auspacken**

1. Entnehmen Sie alle Teile aus der Verpackung.
2. Prüfen Sie die Teile auf Vollständigkeit und darauf, ob alle Teile unversehrt sind.

## **5. Inbetriebnahme**

- Entfernen Sie sämtliches Verpackungsmaterial.
- Überprüfen Sie, ob alle Teile vorhanden und unbeschädigt sind.
- **Reinigen Sie das Gerät vor der ersten Benutzung!** (siehe "Reinigen" auf Seite 9)
- Wickeln Sie die gewünschte Kabellänge von der Kabelaufwicklung **3** auf der Unterseite des Gerätes ab.
- Stellen Sie das Gerät auf eine trockene, ebene, rutschfeste Unterlage.



## 6. Bedienen

---



### **GEFAHR durch Stromschlag!**

- ⊙ Stecken Sie den Netzstecker **4** erst dann in eine Steckdose, wenn der Nutrition Mixer komplett montiert ist.



### **GEFAHR von Verletzungen durch Schneiden!**

- ⊙ Das Gerät darf unter keinen Umständen ohne Becher **5 - 7** betrieben werden.
- ⊙ Die Klingen der Messeraufsätze **8/9** sind scharf. Gehen Sie vorsichtig mit ihnen um.
- ⊙ Die Klingen des Messeraufsatzes **8/9** drehen nach dem Ausschalten nach. Warten Sie den Stillstand ab, bevor Sie einen Becher **5 - 7** umdrehen und den Messeraufsatz abschrauben.

### **WARNUNG vor Sachschäden!**

- ⊙ Um einen Geräteschaden zu vermeiden, unterbrechen Sie den Mixvorgang sofort, wenn die Klingen der Messeraufsätze **8/9** nicht oder nur schwer drehen. Ziehen Sie in diesem Fall den Netzstecker **4** und überprüfen Sie, ob sich ein Hindernis im Becher **5 - 7** befindet.
- 

## 6.1 Einsatzbereiche

### **Messeraufsatz mit Kreuzklinge 8**

Den Messeraufsatz mit der Kreuzklinge **8** verwenden Sie zum Mixen von Ganzfruchtgetränken (Smoothies) und dem Zerkleinern von Eiswürfeln.

### **Messeraufsatz mit Flachklinge 9**

---

#### **WARNUNG vor Sachschäden!**

- ⊙ Der Messeraufsatz mit Flachklinge **9** darf nicht für Flüssigkeiten verwendet werden!
- 

Den Messeraufsatz mit der Flachklinge **9** verwenden Sie zum Zerkleinern von festen Lebensmitteln (z. B. Nüssen).

---

**HINWEIS:** Verwenden Sie beim Zerkleinern von Nüssen eine Menge von max. 200 g bei einer Betriebsdauer von ca. 10 Sekunden.

---

## 6.2 Lebensmittel vorbereiten

---

### **WARNUNG vor Sachschäden!**

- ⊙ Dicke oder feste Schalen (z. B. von Zitrusfrüchten, Ananas), Stiele und Kerne von Steinfrüchten (z. B. Kirschen, Pfirsiche, Aprikosen) müssen vor dem Mixen entfernt werden.
- 

- Waschen oder putzen Sie die Früchte.
- Zerteilen Sie die Früchte in grobe Stücke (ca. 3 - 4 cm Kantenlänge).
- Für Smoothies: Verwenden Sie ausreichend Flüssigkeit (Mineralwasser, Fruchtsaft, Milch, Joghurt). Wir empfehlen ein Mischungsverhältnis von 1:1.

## 6.3 Mixen/Zerkleinern

---

### VORSICHT:

- ⊙ Beachten Sie die Markierung **MAX** für die maximale Einfüllmenge.
- ⊙ Füllen Sie je nach Härte und Konsistenz der Zutaten den Becher **5 - 7** nicht bis an das Maximum, da ansonsten der Messeraufsatz **8/9** blockieren kann.
- ⊙ Muskatnüsse dürfen wegen ihrer besonderen Härte nicht zerkleinert werden.

**HINWEIS:** Ist der Smoothie zu dickflüssig, füllen Sie nach Bedarf etwas Mineralwasser, Fruchtsaft, Milch oder Joghurt hinein.

---

1. Füllen Sie die Fruchtstücke und ggf. weitere Zutaten in den Becher **5 - 7** Ihrer Wahl. Beachten Sie dabei die Markierung **MAX** für die maximale Einfüllmenge.
2. **Bild A:** Schrauben Sie den gewünschten Messeraufsatz **8/9** auf den Becher **5 - 7**. Achten Sie darauf, dass der Messeraufsatz fest mit dem Becher verschraubt ist.
3. **Bild B:** Drehen Sie den Becher **5 - 7** um und setzen ihn auf die Basiseinheit **1**. Die kleinen Nasen **13** am Becherrand greifen in die Aussparungen am Kopf der Basiseinheit **1**.
4. Stecken Sie den Netzstecker **4** in die Steckdose.
5. Eine kleine Drehung des Bechers **5 - 7** im Uhrzeigersinn schaltet das Gerät ein. Lassen Sie das Gerät maximal 60 Sekunden laufen.
6. Eine kleine Drehung des Bechers **5 - 7** gegen den Uhrzeigersinn schaltet das Gerät aus.  
Warten Sie, bis die Messer vom Aufsatz **8/9** zum Stillstand gekommen sind.
7. Nehmen Sie den Becher **5 - 7** von der Basiseinheit **1** und drehen ihn um.

8. Schrauben Sie den Messeraufsatz **8/9** ab und achten dabei darauf, dass die Flüssigkeit in den Becher **5 - 7** tropft.
9. Vor dem nächsten Einsatz spülen Sie ggf. den Messeraufsatz **8/9** kurz unter fließendem Wasser ab.
10. Ziehen Sie den Netzstecker **4** aus der Steckdose.
11. Reinigen Sie das Gerät möglichst sofort nach Gebrauch.

## 6.4 Eiswürfel zerkleinern

Um Eiswürfel zu zerkleinern sollten Sie das Gerät pulsierend Ein- und Ausschalten.

- Schalten Sie das Gerät bis zu 4 x für ca. 10 Sekunden ein und aus.

## 6.5 Sofort trinken

- **Bild C:** Um den frischen Smoothie direkt aus dem Becher **5 - 7** zu trinken, schrauben Sie einen „to go“-Deckel **10** auf den gefüllten Becher **5 - 7**. Öffnen Sie ggf. den Trinkverschluss **12** und trinken Sie aus der Trinköffnung **11**. Nach dem Schließen des Trinkverschlusses **12** sind Trinköffnung **11** und Becher **5 - 7** dicht verschlossen. So können Sie den Smoothie auch unterwegs verzehren: „to go“.

## 6.6 Aufbewahren

- **Bild D:** Smoothies sind zum baldigen Verzehr gedacht. Am besten stellen Sie den Smoothie in den Kühlschrank. Verwenden Sie dazu den Frischhaltedeckel **10**.

## 6.7 Überhitzungsschutz

Das Gerät besitzt einen Überhitzungsschutz. Sobald sich das Gerät zu lange in Betrieb befindet und dadurch die Temperatur zu hoch wird, schaltet es sich automatisch ab.

- Ziehen Sie in diesem Falle den Netzstecker und lassen Sie das Gerät abkühlen.
- Danach können Sie das Gerät wieder in Betrieb nehmen.

## 7. Reinigen

**Reinigen Sie das Gerät vor der ersten Benutzung!**

---



### **GEFAHR durch Stromschlag!**

- ⊙ Ziehen Sie den Netzstecker **4** aus der Steckdose, bevor Sie den Nutrition Mixer reinigen.
- ⊙ Die Basiseinheit **1** und die Anschlussleitung mit Netzstecker **4** dürfen nicht in Wasser oder andere Flüssigkeiten getaucht werden.



### **GEFAHR von Verletzungen durch Schneiden!**

- ⊙ Beim Spülen von Hand soll das Wasser so klar sein, dass Sie die Messer vom Messeraufsatz **8/9** gut sehen können.

### **WARNUNG vor Sachschäden!**

- ⊙ Verwenden Sie keine scharfen oder scheuernden Reinigungsmittel.
- 

### **Nach jedem Gebrauch**

- Reinigen Sie das Gerät und alle verwendeten Einzelteile nach jedem Gebrauch und entfernen Sie dabei alle Speisereste.
- Vor der Reinigung müssen alle Teile getrennt werden (z. B. „to go“- oder Frischhaltedeckel **10** vom Becher **5 - 7** entfernen).

## **Basiseinheit**

Wischen Sie die Basiseinheit **1** und die Anschlussleitung **4** mit einem leicht angefeuchteten Tuch ab. Wischen Sie mit einem trockenen Tuch nach.

## **Reinigung per Hand**

1. Die Zubehöerteile (Messeraufsätze **8/9**, Becher **5 - 7** und die „to go“- oder Frischhaltedeckel **10**) können mit warmem Wasser und etwas Spülmittel gereinigt werden.
2. Spülen Sie alle Teile anschließend mit klarem Wasser ab.
3. Lassen Sie alle Teile vollständig trocknen, bevor Sie sie wegräumen oder Sie das Gerät erneut benutzen.

## **Geschirrspülmaschine**

Folgende Teile können auch in der Geschirrspülmaschine gereinigt werden:

- die Messeraufsätze **8/9**
- die Becher **5 - 7**
- die „to go“- und Frischhaltedeckel **10**

## 8. Aufbewahren

---



### **GEFAHR für Kinder!**

- ⊙ Bewahren Sie das Gerät außerhalb der Reichweite von Kindern auf.



### **GEFAHR!**

- ⊙ Um Unfälle zu vermeiden, darf der Netzstecker **4** während der Lagerung nicht mit einer Steckdose verbunden sein.
- 

- **Bild E:** Wickeln Sie die Anschlussleitung **4** um die Kabelaufwicklung **3** auf der Unterseite des Gerätes.
- Wählen Sie einen Platz, wo weder starke Hitze noch Feuchtigkeit auf das Gerät einwirken können.

## 9. Entsorgen

Dieses Produkt unterliegt der europäischen Richtlinie 2012/19/EU. Das Symbol der durchgestrichenen Abfalltonne auf Rädern bedeutet, dass das Produkt in der Europäischen Union einer getrennten Müllsammmlung zugeführt werden muss. Dies gilt für das Produkt und alle mit diesem Symbol gekennzeichneten Zubehörteile. Gekennzeichnete Produkte dürfen nicht über den normalen Hausmüll entsorgt werden, sondern müssen an einer Annahmestelle für das Recycling von elektrischen und elektronischen Geräten abgegeben werden.



Dieses Recycling-Symbol markiert z. B. einen Gegenstand oder Materialteile als für die Rückgewinnung wertvoll. Recycling hilft, den Verbrauch von Rohstoffen zu reduzieren und die Umwelt zu entlasten. Informationen zur Entsorgung und der Lage des nächsten Recyclinghofes erhalten Sie z. B. bei Ihrer Stadtreinigung oder in den Gelben Seiten.



## Verpackung

Wenn Sie die Verpackung entsorgen möchten, achten Sie auf die entsprechenden Umweltvorschriften in Ihrem Land.

## 10. Problemlösung

Sollte Ihr Gerät einmal nicht wie gewünscht funktionieren, gehen Sie bitte erst diese Checkliste durch. Vielleicht ist es nur ein kleines Problem, das Sie selbst beheben können.



### GEFAHR durch Stromschlag!

- ⊙ Versuchen Sie auf keinen Fall, das Gerät selbstständig zu reparieren.

Fehler	Mögliche Ursachen / Maßnahmen
Keine Funktion	<ul style="list-style-type: none"> <li>• Ist die Stromversorgung sichergestellt?</li> <li>• Überprüfen Sie den Anschluss.</li> <li>• Ist der Becher <b>5 - 7</b> richtig eingesetzt?</li> <li>• Hat der Überhitzungsschutz das Gerät ausgeschaltet? (siehe "Überhitzungsschutz" auf Seite 9)</li> </ul>
Klinge des Messeraufsatzes <b>8/9</b> dreht sich nicht oder nur sehr schwer	<ul style="list-style-type: none"> <li>• Sofort ausschalten, Netzstecker <b>4</b> ziehen und überprüfen: Hindernis im Becher <b>5 - 7</b>?</li> </ul>
Flüssigkeit läuft aus	<ul style="list-style-type: none"> <li>• Ist die eingefüllte Menge an Zutaten zu groß?</li> <li>• Ist der Messeraufsatz <b>8/9</b> fest auf dem Becher <b>5 - 7</b> aufgeschraubt?</li> </ul>

## 11. Rezepte

---

### VORSICHT:

- ⊙ Beachten Sie die Markierung **MAX** für die maximale Einfüllmenge.
  - ⊙ **HINWEIS:** Wenn Sie besonders große oder kleine Früchte haben, kann es sein, dass Sie die anderen Werte etwas anpassen müssen. Viel Spaß beim Probieren.
- 

### Bananen-Power-Shake

1 Portion

#### Zutaten:

1 kleine Banane (geschält)  
150 ml Milch  
1 Messerspitze Bourbon-Vanille-Pulver

- Alle Zutaten in den Becher **5/6/7** geben und solange mixen, bis die gewünschte Konsistenz erreicht ist.

### Grüner-Flip

1 Portion

#### Zutaten:

¼ Salatgurke  
½ Avocado  
½ Limette (den Saft)  
Ein paar Petersilienblätter

Bei Bedarf ca. 25 ml Wasser

Wer es gern etwas schärfer mag, mixt in den Flip zusätzlich 20 g frischen Ingwer.

- Alle Zutaten in den Becher **5/6/7** geben und solange mixen, bis die gewünschte Konsistenz erreicht ist.

### Exotic Feeling

1 Portion

#### Zutaten:

½ Scheibe Ananas  
½ Banane (geschält)  
1 TL Kokosflocken  
ca. 100 ml Milch

- Alle Zutaten in den Becher **5/6/7** geben und solange mixen, bis die gewünschte Konsistenz erreicht ist.

### Beerentraum

1 Portion

#### Zutaten:

40 g Himbeeren  
40 g Erdbeeren  
ca. 100 ml Wasser oder Fruchtsaft (z. B. Orangensaft)

- Alle Zutaten in den Becher **5/6/7** geben und solange mixen, bis die gewünschte Konsistenz erreicht ist.

### Mango-Shake

1 Portion

#### Zutaten:





100 g Mango  
100 ml Milch

- Alle Zutaten in den Becher **5/6/7** geben und solange mixen, bis die gewünschte Konsistenz erreicht ist.

## 12. Technische Daten

Modell:	SNM 700 A1
Netzspannung:	220 – 240 V ~ 50/60 Hz
Schutzklasse:	I
Leistung:	700 W
Max. Dauerbetrieb (KB):	1 Minute
Füllmenge:	100 ml – 800 ml

### Verwendete Symbole

	<b>G</b> eprüfte <b>S</b> icherheit. Geräte müssen den allgemein anerkannten Regeln der Technik genügen und gehen mit dem Produktsicherheitsgesetz (ProdSG) konform.
	Mit der CE-Kennzeichnung erklärt die HOYER Handel GmbH die EU-Konformität.
	Dieses Symbol erinnert daran, die Verpackung umweltfreundlich zu entsorgen.
	Wiederverwertbare Materialien: Pappe (außer Wellpappe)
	Das Symbol kennzeichnet Teile, die in der Spülmaschine gereinigt werden können.

Technische Änderungen vorbehalten.

## 13. Garantie der HOYER Handel GmbH

Sehr geehrte Kundin, sehr geehrter Kunde, Sie erhalten auf dieses Gerät 3 Jahre Garantie ab Kaufdatum. Im Falle von Mängeln dieses Produkts stehen Ihnen gegen den Verkäufer des Produkts gesetzliche Rechte zu. Diese gesetzlichen Rechte werden durch unsere im Folgenden dargestellte Garantie nicht eingeschränkt.

### Garantiebedingungen

Die Garantiefrist beginnt mit dem Kaufdatum. Bitte bewahren Sie den Original Kassenbon gut auf. Diese Unterlage wird als Nachweis für den Kauf benötigt. Tritt innerhalb von drei Jahren ab dem Kaufdatum dieses Produkts ein Material- oder Fabrikationsfehler auf, wird das Produkt von uns – nach unserer Wahl – für Sie kostenlos repariert oder ersetzt. Diese Garantieleistung setzt voraus, dass innerhalb der Dreijahresfrist das defekte Gerät und der Kaufbeleg (Kassenbon) vorgelegt und schriftlich kurz beschrieben wird, worin der Mangel besteht und wann er aufgetreten ist. Wenn der Defekt von unserer Garantie gedeckt ist, erhalten Sie das reparierte oder ein neues Produkt zurück. Mit Reparatur oder Austausch des Produkts beginnt kein neuer Garantiezeitraum.

### Garantiezeit und gesetzliche Mängelansprüche

Die Garantiezeit wird durch die Gewährleistung nicht verlängert. Dies gilt auch für ersetzte und reparierte Teile. Eventuell schon beim Kauf vorhandene Schäden und Mängel müssen sofort nach dem Auspacken gemeldet werden. Nach Ablauf der Garantiezeit anfallende Reparaturen sind kostenpflichtig.

## Garantieumfang

Das Gerät wurde nach strengen Qualitätsrichtlinien sorgfältig produziert und vor Auslieferung gewissenhaft geprüft.

Die Garantieleristung gilt für Material- oder Fabrikationsfehler.

**Von der Garantie ausgeschlossen sind Verschleißteile, die normaler Abnutzung ausgesetzt sind und Beschädigungen an zerbrechlichen Teilen, z. B. Schalter, Akkus, Leuchtmittel oder andere Teile, die aus Glas gefertigt sind.**

Diese Garantie verfällt, wenn das Produkt beschädigt, nicht sachgemäß benutzt oder gewartet wurde. Für eine sachgemäße Benutzung des Produkts sind alle in der Bedienungsanleitung aufgeführten Anweisungen genau einzuhalten. Verwendungszwecke und Handlungen, von denen in der Bedienungsanleitung abgeraten oder vor denen gewarnt wird, sind unbedingt zu vermeiden. Das Produkt ist lediglich für den privaten und nicht für den gewerblichen Gebrauch bestimmt. Bei missbräuchlicher und unsachgemäßer Behandlung, Gewaltanwendung und bei Eingriffen, die nicht von unserem autorisierten Service-Center vorgenommen wurden, erlischt die Garantie.

## Abwicklung im Garantiefall

Um eine schnelle Bearbeitung Ihres Anliegen zu gewährleisten, folgen Sie bitte den folgenden Hinweisen:

- Bitte halten Sie für alle Anfragen die Artikelnummer **IAN: 326494\_1904** und den Kassenschein als Nachweis für den Kauf bereit.
- Die Artikelnummer finden Sie auf dem Typenschild, einer Gravur, auf dem Titelblatt Ihrer Anleitung (unten links) oder als Aufkleber auf der Rück- oder Unterseite des Gerätes.

- Sollten Funktionsfehler oder sonstige Mängel auftreten, kontaktieren Sie zunächst das nachfolgend benannte Service-Center **telefonisch** oder per **E-Mail**.
- Ein als defekt erfasstes Produkt können Sie dann unter Beifügung des Kaufbelegs (Kassenschein) und der Angabe, worin der Mangel besteht und wann er aufgetreten ist, für Sie portofrei an die Ihnen mitgeteilte Service-Anschrift übersenden.

Auf [www.lidl-service.com](http://www.lidl-service.com) können Sie diese und viele weitere Handbücher, Produktvideos und Installationssoftware herunterladen.



Mit diesem QR-Code gelangen Sie direkt auf die Lidl-Service-Seite ([www.lidl-service.com](http://www.lidl-service.com)) und können mittels der Eingabe der Artikelnummer (IAN) **326494\_1904** Ihre Bedienungsanleitung öffnen.



## **Service-Center**



Service Deutschland

Tel.: 0800 5435 111

(kostenfrei)

E-Mail: [hoyer@lidl.de](mailto:hoyer@lidl.de)



Service Österreich

Tel.: 0820 201 222

(0,15 EUR/Min.)

E-Mail: [hoyer@lidl.at](mailto:hoyer@lidl.at)



Service Schweiz

Tel.: 0842 665566

(0,08 CHF/Min.,

Mobilfunk max. 0,40 CHF/Min.)

E-Mail: [hoyer@lidl.ch](mailto:hoyer@lidl.ch)

**IAN: 326494\_1904**



## **Lieferant**

Bitte beachten Sie, dass die folgende Anschrift **keine Serviceanschrift** ist.

Kontaktieren Sie zunächst das genannte Service-Center.

HOYER Handel GmbH

Tasköprüstraße 3

DE-22761 Hamburg

DEUTSCHLAND





# Contents

<b>1. Overview</b>	<b>16</b>
<b>2. Intended purpose</b>	<b>17</b>
<b>3. Safety instructions</b>	<b>17</b>
<b>4. Items supplied</b>	<b>20</b>
<b>5. How to use</b>	<b>20</b>
<b>6. Operation</b>	<b>21</b>
6.1 Uses	21
6.2 Preparing food	21
6.3 Mixing/Chopping	21
6.4 Chopping ice cubes	22
6.5 Drink immediately	22
6.6 Storage	22
6.7 Overheating protection	22
<b>7. Cleaning</b>	<b>23</b>
<b>8. Storage</b>	<b>23</b>
<b>9. Disposal</b>	<b>24</b>
<b>10. Troubleshooting</b>	<b>24</b>
<b>11. Recipes</b>	<b>25</b>
<b>12. Technical specifications</b>	<b>26</b>
<b>13. Warranty of the HOYER Handel GmbH</b>	<b>26</b>

## 1. Overview

- 1 Base unit
- 2 Suction feet
- 3 Cable spool
- 4 Power cable with mains plug
- 5 Blender jug (large, min. 100 ml – max. 800 ml)
- 6 Blender jug (medium, min. 100 ml – max. 500 ml)
- 7 Blender jug (small, min. 100 ml – max. 200 ml)
- 8 Blade attachment with a cross blade
- 9 Blade attachment with a flat blade
- 10 To Go lid (2x) and keep-fresh lid (1x)
- 11 Opening for drinking
- 12 Drinking closure
- 13 Nose (3x at each blender jug)

## Thank you for your trust! 2. Intended purpose

Congratulations on your new nutrition mixer.

For a safe handling of the device and in order to get to know the entire scope of features:

- **Thoroughly read these user instructions prior to initial use.**
- **Above all, observe the safety instructions!**
- **The device should only be used as described in these user instructions.**
- **Keep these user instructions for reference.**
- **If you pass the device on to someone else, please include this copy of the user instructions. The user instructions are a part of the product.**

We hope you enjoy your new nutrition mixer!

The nutrition mixer is ...

- ... for mixing whole-fruit beverages (smoothies) and chopping ice cubes. For this purpose, use the blade attachment with the cross blade **8**.
- ... for chopping solid foods (e.g. nuts). For this purpose, use the blade attachment with the flat blade **9**.

The device is designed for private, domestic use. The device must only be used indoors. This device must not be used for commercial purposes.

### Foreseeable misuse

---

#### **WARNING! Risk of material damage!**

- ⊙ Thick or firm peels, (e.g. of citrus fruits, pineapple), stems and pips of stone fruits (e.g. cherries, peaches, apricots) must be removed before blending.
  - ⊙ The device must not be used to chop especially hard food such as e.g. bones or nutmegs.
- 

## 3. Safety instructions

### Warnings

If necessary, the following warnings will be used in these user instructions:



**DANGER!** High risk: failure to observe this warning may result in injury to life and limb.

**WARNING!** Moderate risk: failure to observe this warning may result in injury or serious material damage.

**CAUTION:** low risk: failure to observe this warning may result in minor injury or material damage.

**NOTE:** circumstances and specifics that must be observed when handling the device.

### Symbol on your device



The food-safe material of devices with this symbol will not change the taste or smell of food.

## **Instructions for safe operation**

- ⊙ This device must not be used by children.
- ⊙ Children must not play with the device.
- ⊙ The device and the power cable must be kept away from children.
- ⊙ This device can be used by people with restricted physical, sensory or intellectual abilities or people without adequate experience and/or understanding if they are supervised or instructed on how to use this device safely and if they are aware of the resulting hazards.
- ⊙ If the mains power cable of this device should become damaged, it must be replaced by the manufacturer, the manufacturer's customer service department or a similarly qualified specialist, in order to avoid any hazards.
- ⊙ This device is not intended to be operated using an external timer clock or a separate remote control system.
- ⊙ Disconnect the mains plug from the wall socket...
  - ... when it is not supervised,
  - ... before you assemble or disassemble the device, and
  - ... before you clean the device.
- ⊙ Clean the blade attachments, the blender jugs and the lids with warm water and a bit of detergent or in the dish washer.
- ⊙ The blades of the blade attachment are sharp. Please be very careful when handling them.
- ⊙ Misuse of the device may result in injuries.
- ⊙  The blades of the blade attachment are sharp. Please be very careful when handling them. When washing manually, the water should be sufficiently clear that you can see the blades easily.



### **DANGER for children**

- ⊙ Children must not play with packing material. Do not allow children to play with plastic bags. There is a risk of suffocation.
- ⊙ Please ensure that children are not able to pull the device down from the work surface with the power cable.
- ⊙ Keep the device out of the reach of children.



### **DANGER to and from pets and livestock**

- ⊙ Electrical devices can represent a hazard to pets and livestock. In addition, animals can also cause damage to the device. For this reason you should keep animals away from electrical devices at all times.



### **DANGER! Risk of electric shock due to moisture**

- ⊙ The device must never be operated in the vicinity of a bathtub, a shower, a filled hand basin or similar.
- ⊙ The motor unit, the power cable and the mains plug must not be immersed in water or other liquids.
- ⊙ Protect the motor unit, the power cable and the mains plug from dampness and dripping or splashing water.
- ⊙ If liquid gets into the motor unit, remove the mains plug immediately. Have the device checked before reusing.
- ⊙ Never touch the device with wet hands.
- ⊙ If the device falls into water, disconnect the mains plug immediately. Only then is it safe to retrieve the device.



### **DANGER! Risk of electric shock**

- ⊙ Only plug the mains plug into the wall socket after the device has been completely assembled.
- ⊙ Only connect the mains plug to a properly installed and easily accessible wall socket whose voltage corresponds to

the specifications on the rating plate. The wall socket must continue to be easily accessible after the device is plugged in.

- ⊙ Ensure that the power cable cannot be damaged by sharp edges or hot points. Do not wrap the power cable around the device.
- ⊙ The device is not fully disconnected from the power supply, even after it is switched off. In order to fully disconnect it, pull out the mains plug.
- ⊙ When using the device, ensure that the power cable cannot be trapped or crushed.
- ⊙ When removing the mains plug from the wall socket, always pull the plug and never the cable.
- ⊙ Disconnect the mains plug from the wall socket...
  - ... if there is a fault,
  - ... if you do not use the nutrition mixer,
  - ... during thunderstorms.
- ⊙ Do not use the device if there is visible damage to the device or the power cable.
- ⊙ To avoid any risk, do not make modifications to the device.



### **DANGER! Risk of injury from cutting**

- ⊙ The blades of the blade attachment carry on rotating after the device has been switched off. Wait until the blades have come to a standstill before you remove the blender jug.
- ⊙ Under no circumstances should the device be operated without the blender jug.

### **WARNING! Risk of material damage**

- ⊙ Do not use the blade attachment with a flat blade for liquids!
- ⊙ Thick or firm peels, (e.g. of citrus fruits, pineapple), stems and pips of stone fruits (e.g. cherries, peaches, apricots) must be removed before blending.

- ⊙ Do not put any ingredients with a temperature in excess of 85 °C into the blender jug.
- ⊙ In order to prevent damage to the device, interrupt the blending process immediately if the blades of the blade attachment rotate with difficulty or not at all. Pull out the mains plug and investigate whether there is an obstruction in the blender jug or whether the contents are too viscous. Also check whether the device is assembled correctly.
- ⊙ Do not operate the device with empty blender jugs, as this causes the motor to overheat and may result in it being damaged.
- ⊙ Only operate the device when a blade attachment is screwed onto the blender jug.
- ⊙ The device is designed for a maximum operating time of 60 seconds without interruption. After this, the device must remain switched off until it has cooled down to room temperature.
- ⊙ Only use the original accessories.
- ⊙ The device (base unit, power cable with mains plug) is not dishwasher-safe.
- ⊙ Do not use any astringent or abrasive cleaning agents.
- ⊙ The device is fitted with non-slip plastic suction feet. As furniture is coated with a wide array of varnishes and synthetics, and is also treated with different care products, it cannot be fully ruled out that some of these materials contain ingredients that could attack and soften the non-slip plastic suction feet. If necessary, place a non-slip mat under the device.

## 4. Items supplied

- 1 base unit **1**
- 1 Blender jug large **5**  
(min. 100 ml – max. 800 ml)
- 1 Blender jug medium **6**  
(min. 100 ml – max. 500 ml)
- 1 Blender jug small **7**  
(min. 100 ml – max. 200 ml)
- 1 blade attachment **8** (cross blade)
- 1 blade attachment **9** (flat blade)
- 2 To-Go lid, 1 keep-fresh lid **10**
- 1 copy of the user instructions

## Unpacking

1. Remove all parts from the packaging.
2. Check that all parts are present and intact.

## 5. How to use

- Remove all packing material.
- Check to ensure that all parts are present and undamaged.
- **Clean the device prior to its first use!** (see "Cleaning" on page 23)
- Unwind the desired length of cable from the cable spool **3** on the underside of the device.
- Place the device on a dry, level, non-slip surface.

## 6. Operation

---



### **DANGER! Risk of electric shock!**

- ⊙ Only plug the mains plug **4** into a wall socket, if the nutrition mixer is fully assembled.



### **DANGER! Risk of injury from cutting!**

- ⊙ Under no circumstances should the device be operated without the blender jug **5 - 7**.
- ⊙ The blades of the blade attachments **8/9** are sharp. Please be very careful when handling them.
- ⊙ The blades of the blade attachment **8/9** carry on rotating after the device has been switched off. Wait until the blades have come to a standstill before you turn over the blender jug **5 - 7** and screw off the blade attachment.

### **WARNING! Risk of material damage!**

- ⊙ In order to prevent damage to the device, interrupt the blending process immediately if the blades of the blade attachments **8/9** rotate with difficulty or not at all. In this case, pull out the mains plug **4** and check whether there is an obstruction in the blender jug **5 - 7**.
- 

### 6.1 Uses

#### **Blade attachment with a cross blade 8**

Use the blade attachment with the cross blade **8** for mixing whole-fruit beverages (smoothies) and chopping ice cubes.

#### **Blade attachment with a flat blade 9**

---

### **WARNING! Risk of material damage!**

- ⊙ Do not use the blade attachment with a flat blade **9** for liquids!
- 

Use the blade attachment with a flat blade **9** for chopping solid food (e. g. nuts).

---

**NOTE:** with an operating time of approx. 10 seconds, use no more than 200 g when chopping nuts.

---

### 6.2 Preparing food

---

### **WARNING! Risk of material damage!**

- ⊙ Thick or firm peels, (e.g. of citrus fruits, pineapple), stems and pips of stone fruits (e.g. cherries, peaches, apricots) must be removed before blending.
- 
- Rinse or wash the fruits.
  - Cut the fruit into rough pieces (approx. 3 - 4 cm edge length).
  - For smoothies: use a sufficient amount of liquid (mineral water, juice, milk, yoghurt). We recommend a mixing ratio of 1:1.
- 

### 6.3 Mixing/Chopping

---

### **CAUTION:**

- ⊙ Mind the marking **MAX** for the maximum filling quantity.
- ⊙ Depending on the hardness and consistency of the ingredients in the blender jug **5 - 7**, do not fill it to the maximum; otherwise the blade attachment **8/9** could become clogged.
- ⊙ Due to their exceptional hardness nutmegs may not be chopped.

**NOTE:** if the smoothie is too thick, add a little mineral water, fruit juice, milk or yoghurt to suit your taste.

---

1. Place the fruit pieces and any other ingredients into the blender jug **5 - 7** as desired. Mind the marking **MAX** for the maximum filling quantity.
2. **Figure A:** screw the required blade attachment **8/9** onto the blender jug **5 - 7**. Ensure that the blade attachment is tightly screwed to the blender jug.
3. **Figure B:** turn the blender jug **5 - 7** around and place it on the base unit **1**. The small noses **13** on the edge of the blender jug fit into the recesses at the head of the base unit **1**.
4. Connect the mains plug **4** with the wall socket.
5. A slight clockwise turn of the blender jug **5 - 7** switches the device on. Let the device run for no more than 60 seconds.
6. A slight anticlockwise turn of the blender jug **5 - 7** switches the device off. Wait until the blades of the attachment **8/9** have come to a complete stop.
7. Remove the blender jug **5 - 7** from the base unit **1** and turn it around.
8. Unscrew the blade attachment **8/9** and ensure that the liquid drips into the blender jug **5 - 7**.
9. Before using it again and if necessary, rinse the blade attachment **8/9** briefly under running water.
10. Disconnect the mains plug **4** from the wall socket.
11. Clean the device as soon as possible after use.

## 6.4 Chopping ice cubes

For chopping ice cubes the device should be switched on and off in a pulsating manner.

- Switch the device on and off 4x for up to 10 seconds each time.

## 6.5 Drink immediately

- **Figure C:** in order to drink the fresh smoothie directly from the blender jug **5 - 7**, screw a To-Go lid or the keep-fresh lid **10** on the filled blender jug **5 - 7**. If need open the drinking closure **12** and drink from the opening for drinking **11**. After you have closed the drinking closure **12** the opening for drinking **11** and blender jug **5 - 7** are tightly closed. You can also enjoy your smoothie "to go" when you are out and about.

## 6.6 Storage

- **Figure C:** smoothies are intended to be consumed as soon as possible. Then, it is best to put the smoothie in the refrigerator. Use the keep-fresh lid **10** for this purpose.

## 6.7 Overheating protection

The device has an overheating protection system. If the device has been in operation for too long thus causing the device to become too hot, it automatically switches off.

- In this case, pull out the mains plug and allow the device to cool.
- You may then put the device back into operation.



## 7. Cleaning

### Clean the device prior to its first use!

---



#### **DANGER! Risk of electric shock!**

- ⊙ Pull out the mains plug **4** from the wall socket before cleaning the Nutrition Mixer.
- ⊙ The base unit **1** and the power cable with the mains plug **4** must not be immersed in water or other liquids.



#### **DANGER! Risk of injury from cutting!**

- ⊙ When washing by hand, the water should be clear enough for you to see the blades of the blade attachment **8/9** easily.

#### **WARNING! Risk of material damage!**

- ⊙ Do not use any astringent or abrasive cleaning agents.
- 

#### **After every use**

- Clean the device and all individual parts used after each use and remove all food residues.
- Prior to cleaning, all parts must be separated from one another (e.g. remove To-Go lid or keep-fresh lid **10** from blender jug **5 - 7**).

#### **Base unit**

Wipe off the base unit **1** and the power cable **4**, using a lightly moistened cloth. Dry with a dry cloth.

#### **Manual cleaning**

1. The accessories (blade attachments **8/9**, blender jugs **5 - 7**, and To-Go lids or keep-fresh lids **10**) can be cleaned with warm water and a little detergent.
2. Afterwards, rinse all parts with clean water.

3. Allow all parts to dry completely before you put them away or use the device again.

#### **Dishwasher**

The following parts can be cleaned in the dishwasher:

- the blade attachments **8/9**
- the blender jugs **5 - 7**
- the To-Go lids and keep-fresh lids **10**

## 8. Storage

---



#### **DANGER for children!**

- ⊙ Keep the device out of the reach of children.



#### **DANGER!**

- ⊙ In order to avoid accidents, the mains plug **4** must never be connected to a wall socket while in storage.
- 

- **Figure D:** wind the power cable **4** around the cable spool **3** at the underside of the device.
- Select a location where neither high temperatures nor moisture can affect the device.

## 9. Disposal

This product is subject to the provisions of European Directive 2012/19/EC. The symbol showing a wheelite bin crossed through indicates that the product requires separate refuse collection in the European Union. This applies to the product and all accessories marked with this symbol. Products identified with this symbol may not be discarded with normal household waste, but must be taken to a collection point for recycling electric and electronic appliances.



This recycling symbol marks e.g. an object or parts of the material as valuable for recycling. Recycling helps to reduce the consumption of raw materials and protect the environment.



### Packaging

When disposing of the packaging, make sure you comply with the environmental regulations applicable in your country.

## 10. Troubleshooting

If your device fails to function as required, please try this checklist first. Perhaps there is only a minor problem, and you can solve it yourself.



### DANGER! Risk of electric shock!

- ⊙ Do not attempt to repair the device yourself under any circumstances.

Fault	Possible causes / Action
No function	<ul style="list-style-type: none"> <li>• Has the device been connected to the power supply?</li> <li>• Check the connection.</li> <li>• Has the blender jug <b>5 - 7</b> been engaged properly?</li> <li>• Has the overheating protection switched off the device? (see "Overheating protection" on page 22)</li> </ul>
Blade of the blade attachment <b>8/9</b> not turning or turning with difficulty	<ul style="list-style-type: none"> <li>• Switch off immediately, pull out mains plug <b>4</b> and check: Is there any obstacle in the blender jug <b>5 - 7</b>?</li> </ul>
Liquids are running out	<ul style="list-style-type: none"> <li>• Is the quantity of ingredients filled into the blender jug too large?</li> <li>• Is the blade attachment <b>8/9</b> firmly screwed onto the blender jug <b>5 - 7</b>?</li> </ul>

## 11. Recipes

---

### CAUTION:

- ⊙ Mind the marking **MAX** for the maximum filling quantity.
  - ⊙ **NOTE:** if you have particularly large or small fruit, you may need to adjust the other values slightly. Have fun working it out.
- 

### **Banana power shake**

1 portion

#### **Ingredients:**

1 small banana (peeled)  
150 ml milk  
1 pinch of bourbon vanilla powder

- Place all ingredients into the blender jug **5/6/7** and blend until the desired consistency has been reached.

### **Green flip**

1 portion

#### **Ingredients:**

¼ cucumber  
½ avocado  
½ lime (the juice)  
A couple of leaves of parsley

Approx. 25 ml water if necessary

If you like it a little bit hot, you can also add 20 g of fresh ginger to the flip.

- Place all ingredients into the blender jug **5/6/7** and blend until the desired consistency has been reached.

### **Exotic feeling**

1 portion

#### **Ingredients:**

½ pineapple slice  
½ banana (peeled)  
1 tsp coconut flakes  
Approx. 100 ml milk

- Place all ingredients into the blender jug **5/6/7** and blend until the desired consistency has been reached.

### **Berry dream**

1 portion

#### **Ingredients:**

40 g raspberries  
40 g strawberries  
Approx. 100 ml water or fruit juice (e.g. orange juice)

- Place all ingredients into the blender jug **5/6/7** and blend until the desired consistency has been reached.

### **Mango shake**

1 portion

#### **Ingredients:**





100 g mango  
100 ml milk

- Place all ingredients into the blender jug **5/6/7** and blend until the desired consistency has been reached.

## 12. Technical specifications

Model:	SNM 700 A1
Mains voltage:	220 – 240 V ~ 50/60 Hz
Protection class:	I
Power rating:	700 W
Max. continuous operation (KB):	1 minute
Filling volume:	100 ml – 800 ml

### Symbols used

	Certified <b>S</b> afety. Devices must comply with the generally acknowledged rules of technology and the German Product Safety Act (Produktsicherheitsgesetz - ProdSG).
	With the CE marking, HOYER Handel GmbH declares the conformity with EU guidelines.
	This symbol reminds you to dispose of the packaging in an environmentally friendly manner.
	Recyclable materials: cardboard (except corrugated cardboard)
	The symbol identifies parts that can be cleaned in the dishwasher.

Subject to technical modifications.

## 13. Warranty of the HOYER Handel GmbH

Dear Customer,  
your device is provided with a 3 year warranty starting with the purchase date. In the event of product defects, you are entitled to statutory rights against the vendor. These statutory rights are not restricted by our warranty presented in the following.

### Warranty conditions

The warranty period starts with the purchase date. Please keep the original purchase receipt in a safe place. This document is required to verify the purchase.

If within three years from the purchase date of this product a material or factory defect occurs, the product will be repaired or replaced by us – at our discretion – free of charge to you, or the purchase price will be refunded. This warranty implies that within the period of three years the defective device and the purchase receipt are presented, including a brief written description of the defect and the time it occurred.

If the defect is covered by our warranty, the repaired or a new product will be returned to you. No new warranty period starts with a repair or replacement of the product.

### Warranty period and statutory claims for defects

The warranty period is not extended when the warranty has been claimed. This also applies to replaced and repaired parts. Any damages and defects already existing at the time of purchase must be reported immediately upon unpacking. Repairs arising after the expiration of the warranty period are subject to a charge.

### Warranty coverage

The device was produced carefully according to strict quality guidelines and tested diligently prior to delivery.

The warranty applies to material or factory defects.

**Excluded from the warranty are wear parts subject to normal wear and damages to fragile parts, e.g. switches, batteries, lamps or other parts manufactured from glass.**

This warranty expires if the product is damaged, not used as intended or not serviced. For the proper operation of the product, all instructions listed in the operating instructions must be observed carefully. Any form of use and handling that is advised against in the operating instructions or warned against must always be avoided.

The product is only intended for private and not for commercial use. In the case of incorrect and improper treatment, use of force and interventions not performed by our authorised Service Centre, the warranty shall cease.

### **Handling in case of a warranty claim**

In order to ensure prompt processing of your matter, please observe the following notes:

- Please keep the article number **IAN: 326494\_1904** and the purchase receipt as a purchase verification for all inquiries.
- The article number can be found on the rating plate, an engraving, the title page of your instructions (in the bottom left), or as a label on the rear or underside of the device.
- If faulty operation or other defects occur, first contact the Service Centre listed in the following by **telephone** or **email**.
- Then, you are able to send a product reported as defective free of charge to the service address specified to you, including the purchase receipt and the information on the defect and when it occurred.

At [www.lidl-service.com](http://www.lidl-service.com) you can download this and many other manuals, product videos and installation software.



This QR code takes you directly to the Lidl Service website ([www.lidl-service.com](http://www.lidl-service.com)), where you can enter the article number (IAN) **326494\_1904** to open your user instructions.



### **Service Centre**

**(GB)** Service Great Britain  
Tel.: 0800 404 7657  
E-Mail: [hoyer@lidl.co.uk](mailto:hoyer@lidl.co.uk)

**(IE)** Service Ireland  
Tel.: 1890 930 034  
(0,08 EUR/Min., (peak))  
(0,06 EUR/Min., (off peak))  
E-Mail: [hoyer@lidl.ie](mailto:hoyer@lidl.ie)

**(MT)** Service Malta  
Tel.: 80062230  
E-Mail: [hoyer@lidl.com.mt](mailto:hoyer@lidl.com.mt)

**(CY)** Service Cyprus  
Tel.: 8009 4409  
E-Mail: [hoyer@lidl.com.cy](mailto:hoyer@lidl.com.cy)

**IAN: 326494\_1904**



## **Supplier**

Please note that the following address is **no service address**. First contact the aforementioned Service Centre.

HOYER Handel GmbH  
Tasköprüstraße 3  
DE-22761 Hamburg  
GERMANY



# Sommaire

<b>1. Aperçu de l'appareil</b> .....	<b>30</b>
<b>2. Utilisation conforme</b> .....	<b>31</b>
<b>3. Consignes de sécurité</b> .....	<b>32</b>
<b>4. Éléments livrés</b> .....	<b>34</b>
<b>5. Mise en service</b> .....	<b>35</b>
<b>6. Utilisation</b> .....	<b>35</b>
6.1 Utilisations possibles .....	35
6.2 Préparation des aliments .....	35
6.3 Mixer/broyer .....	36
6.4 Broyer des glaçons .....	36
6.5 Boire immédiatement .....	36
6.6 Rangement .....	36
6.7 Protection contre la surchauffe .....	37
<b>7. Nettoyage</b> .....	<b>37</b>
<b>8. Rangement</b> .....	<b>37</b>
<b>9. Mise au rebut</b> .....	<b>38</b>
<b>10. Dépannage</b> .....	<b>38</b>
<b>11. Recettes</b> .....	<b>39</b>
<b>12. Caractéristiques techniques</b> .....	<b>40</b>
<b>13. Garantie de HOYER Handel GmbH valable pour la France</b> .....	<b>40</b>
<b>14. Garantie de HOYER Handel GmbH valable pour la Belgique</b> .....	<b>43</b>

## 1. Aperçu de l'appareil

- 1 Unité de base
- 2 Pieds à ventouse
- 3 Enrouleur pour le câble
- 4 Câble de raccordement avec fiche secteur
- 5 Gobelet (grand, min. 100ml – max. 800 ml)
- 6 Gobelet (moyen, min. 100 ml – max. 500 ml)
- 7 Gobelet (petit, min. 100 ml – max. 200 ml)
- 8 Couteau à lame croisée
- 9 Couteau à lame plate
- 10 Couvercle « pour la route » (2x) et couvercle fraîcheur (1x)
- 11 Ouverture pour boire
- 12 Fermeture du gobelet
- 13 Nez (3x à chaque récipient)



## **Merci beaucoup pour votre confiance !**

Nous vous félicitons pour l'achat de votre nouveau mixeur spécial drinks.

Pour manipuler l'appareil en toute sécurité et vous familiariser avec l'ensemble des ses fonctionnalités :

- **Lisez attentivement ce mode d'emploi avant la première utilisation.**
- **Respectez en priorité les consignes de sécurité !**
- **L'appareil ne doit être utilisé qu'aux fins décrites dans ce mode d'emploi.**
- **Conservez ce mode d'emploi.**
- **Si vous transmettez l'appareil à un tiers, n'oubliez pas d'y joindre ce mode d'emploi. Le mode d'emploi fait partie intégrante du produit.**

Nous vous souhaitons beaucoup de plaisir avec votre nouveau mixeur spécial drinks !

## **2. Utilisation conforme**

Le mixeur spécial drinks est...

- ... destiné à mixer des boissons fruitées (smoothies) et à broyer des glaçons. Pour cela, utilisez le couteau avec la lame croisée **8**.
- ... destiné à broyer des aliments durs (par ex. : noix). Pour cela, utilisez le couteau avec la lame plate **9**.

L'appareil est conçu pour un usage domestique. L'appareil doit être utilisé uniquement à l'intérieur.

Cet appareil ne peut pas être utilisé à des fins professionnelles.

### **Utilisation impropre prévisible**

#### **AVERTISSEMENT : risque de dommages matériels !**

- ⊙ Les peaux épaisses ou dures (par ex. d'agrumes, d'ananas), les tiges et les noyaux (par ex. de cerises, de pêches ou d'abricots) doivent être retirés avant le mixage.
- ⊙ L'appareil ne doit pas être utilisé pour broyer des aliments particulièrement durs comme des os ou noix de muscade.

### **Symboles sur l'appareil**



Ce symbole indique que ces matériaux d'excellente qualité n'altèrent ni le goût ni l'odeur des aliments.

### 3. Consignes de sécurité

#### Avertissements

Les avertissements suivants sont utilisés si nécessaire dans le présent mode d'emploi :



**DANGER !** Risque élevé : le non-respect de l'avertissement peut provoquer des blessures graves, voire la mort.

**AVERTISSEMENT !** Risque moyen : le non-respect de l'avertissement peut provoquer des blessures ou des dommages matériels graves.

**ATTENTION :** risque faible : le non-respect de l'avertissement peut provoquer des blessures légères ou entraîner des dommages matériels.

**REMARQUE :** remarques et particularités dont il faut tenir compte en manipulant l'appareil.

#### Instructions pour une utilisation en toute sécurité

- ⊙ Cet appareil ne doit pas être utilisé par des enfants.
- ⊙ Les enfants ne doivent pas jouer avec l'appareil.
- ⊙ L'appareil et son câble de raccordement doivent être tenus hors de portée des enfants.
- ⊙ Cet appareil ne peut être utilisé par des personnes ayant des capacités physiques, sensorielles ou mentales réduites ou un manque d'expérience et/ou de connaissance que lorsqu'ils sont surveillés ou qu'ils ont été informés de l'utilisation sûre de l'appareil et ont compris les risques qui en résultent.
- ⊙ Si le câble de raccordement au secteur de cet appareil est endommagé, il faut le faire remplacer par le fabricant, son service après-vente ou une personne ayant une qualification similaire pour éviter les mises en danger.
- ⊙ Cet appareil n'est pas conçu pour être utilisé avec une minuterie externe ou un système de commande à distance séparé.
- ⊙ Débranchez la fiche secteur de la prise de courant ...
  - ... lorsque l'appareil est sans surveillance,
  - ... avant d'assembler ou de démonter l'appareil et
  - ... avant de nettoyer l'appareil.
- ⊙ Nettoyez les couteaux, les gobelets et les couvercles avec de l'eau chaude et un peu de produit vaisselle ou au lave-vaisselle.
- ⊙ Les lames du couteau sont coupantes. Manipulez-les avec précaution.
- ⊙ Il peut se produire des blessures en cas de mauvaise utilisation de l'appareil.

- ⊙  Les lames du couteau sont coupantes. Manipulez-les avec précaution. Si vous les nettoyez à la main, l'eau doit être suffisamment claire de manière à ce que les lames restent parfaitement visibles.

### **DANGER pour les enfants**

- ⊙ Le matériel d'emballage n'est pas un jouet. Les enfants ne doivent pas jouer avec les sachets en plastique. Ceux-ci présentent un risque d'asphyxie.
- ⊙ Veillez à ce que les enfants ne puissent pas faire tomber l'appareil du plan de travail en tirant sur le câble de raccordement.
- ⊙ Conservez l'appareil hors de portée des enfants.

### **DANGER pour et provoqué par les animaux domestiques et d'élevage**

- ⊙ Les appareils électriques peuvent présenter des dangers pour les animaux domestiques et d'élevage. De plus, ceux-ci peuvent endommager l'appareil. Maintenez par conséquent les animaux éloignés des appareils électriques.

### **DANGER ! Risque d'électrocution en raison de l'humidité**

- ⊙ L'appareil ne doit jamais être mis en marche à proximité, entre autres, d'une baignoire, d'une douche ou d'un lavabo rempli.
- ⊙ L'unité moteur, le câble de raccordement et les fiches secteur ne doivent pas entrer en contact avec de l'eau ou d'autres liquides.
- ⊙ Protégez l'unité moteur, le câble de raccordement et les fiches secteur de l'humidité, des gouttes et des projections d'eau.
- ⊙ Si du liquide pénètre dans l'unité moteur, débranchez immédiatement l'appareil.

Faites contrôler l'appareil avant de le remettre en service.

- ⊙ N'utilisez pas l'appareil avec les mains mouillées.
- ⊙ Si l'appareil tombe dans l'eau, débranchez immédiatement la fiche secteur. Ne retirer l'appareil qu'après cela.

### **DANGER ! Risque d'électrocution**

- ⊙ Ne branchez la fiche secteur sur une prise de courant que si l'appareil est complètement assemblé.
- ⊙ Raccordez la fiche secteur uniquement à une prise de courant conforme et facilement accessible, dont la tension correspond aux indications figurant sur la plaque signalétique. Après avoir branché l'appareil, la prise de courant doit rester facilement accessible.
- ⊙ Évitez toute détérioration du câble de raccordement par des arêtes vives ou des surfaces brûlantes. N'enroulez pas le câble de raccordement autour de l'appareil.
- ⊙ L'appareil n'est pas complètement isolé du secteur même après l'avoir éteint avec l'interrupteur marche/arrêt. Pour ce faire, débranchez la fiche secteur.
- ⊙ Lors de l'utilisation de l'appareil, le câble de raccordement ne doit pas être coincé ou écrasé.
- ⊙ Pour débrancher l'appareil, tirez toujours sur la fiche secteur, jamais sur le câble.
- ⊙ Débranchez la fiche secteur de la prise de courant ...
  - ... lorsqu'une panne survient,
  - ... quand vous n'utilisez pas le mixeur spécial drinks,
  - ... en cas d'orage.

- ⊙ N'utilisez pas l'appareil si celui-ci ou le câble de raccordement présente des dégâts apparents.
- ⊙ Si le câble d'alimentation est endommagé, il doit être remplacé par le fabricant, son service après vente ou des personnes de qualification similaire afin d'éviter un danger.
- ⊙ Afin d'éviter tout risque d'accident, n'effectuez aucune modification au niveau de l'appareil.



### **DANGER ! Risque de blessures par coupure**

- ⊙ Les lames du couteau continuent à tourner après l'arrêt de l'appareil. Attendez l'arrêt complet avant de retirer un gobelet.
- ⊙ L'appareil ne doit en aucun cas être utilisé sans le gobelet.

### **AVERTISSEMENT : risque de dommages matériels**

- ⊙ Le couteau à lame plate ne doit pas être utilisé pour des liquides !
- ⊙ Les peaux épaisses ou dures (par ex. d'agrumes, d'ananas), les tiges et les noyaux (par ex. de cerises, de pêches ou d'abricots) doivent être retirés avant le mixage.
- ⊙ Ne versez dans le gobelet aucun ingrédient dont la température est supérieure à 85 °C.
- ⊙ Pour éviter d'endommager l'appareil, arrêtez immédiatement le processus de mixage si les lames du couteau ne tournent pas ou ne tournent plus que difficilement. Débranchez la fiche secteur et vérifiez si un obstacle encombre le gobelet ou si l'aliment est trop épais. Vérifiez également si l'appareil est assemblé correctement.
- ⊙ Ne faites pas fonctionner l'appareil avec des gobelets vides ; le moteur fonctionnerait à chaud et pourrait être endommagé.
- ⊙ Ne faites fonctionner l'appareil que lorsqu'un couteau est fixé sur le gobelet.

- ⊙ L'appareil est prévu pour une durée de fonctionnement de 60 secondes max. sans interruption. L'appareil doit être ensuite arrêté jusqu'à ce qu'il se soit refroidi à la température ambiante.
- ⊙ Utilisez uniquement les accessoires d'origine.
- ⊙ L'appareil (unité de base, câble de raccordement avec fiche secteur) ne peut pas être lavé au lave-vaisselle.
- ⊙ N'utilisez aucun détergent acide ou décapant.
- ⊙ L'appareil est équipé de pieds à ventouses antidérapants en plastique. Etant donné que les meubles sont recouverts d'une variété de laques et de matières synthétiques et sont traités avec différents produits d'entretien, il ne peut pas être totalement exclu que certaines de ces substances contiennent des composants qui attaquent et ramollissent les pieds à ventouses antidérapants en plastique. Au besoin, placez un support antidérapant sous l'appareil.

## **4. Éléments livrés**

- 1 unité de base **1**
- 1 grand gobelet **5**  
(min. 100 ml – max. 800 ml)
- 1 gobelet moyen **6**  
(min. 100 ml – max. 500 ml)
- 1 petit gobelet **7**  
(min. 100 ml – max. 200 ml)
- 1 couteau **8** (lame croisée)
- 1 couteau **9** (lame plate)
- 2 couvercles « pour la route », 1 couvercle fraîcheur **10**
- 1 mode d'emploi

### **Déballage de l'appareil**

- Sortez toutes les pièces de l'emballage.
- Vérifiez que toutes les pièces sont présentes et en bon état.

## 5. Mise en service

- Ôtez tout le matériau d'emballage.
- Vérifiez si toutes les pièces sont présentes et en parfait état.
- **Nettoyez l'appareil avant la première utilisation !** (voir « Nettoyage » à la page 37)
- Déroulez le câble de l'enrouleur **3** sur la longueur souhaitée sur la partie inférieure de l'appareil.
- Posez l'appareil sur une surface sèche, plane et antidérapante.

## 6. Utilisation



### **DANGER ! Risque d'électrocution !**

- ⊙ Ne branchez la fiche secteur **4** sur une prise de courant que si le mixeur spécial drinks est complètement monté.



### **DANGER ! Risque de blessures par coupure !**

- ⊙ L'appareil ne doit en aucun cas être utilisé sans le gobelet **5 - 7**.
- ⊙ Les lames des couteaux **8/9** sont coupantes. Manipulez-les avec précaution.
- ⊙ Les lames du couteau **8/9** continuent à tourner après l'arrêt de l'appareil. Attendez l'arrêt complet avant de retourner un gobelet **5 - 7** et de dévisser le couteau.

### **AVERTISSEMENT : risque de dommages matériels !**

- ⊙ Pour éviter d'endommager l'appareil, arrêtez immédiatement le processus de mixage si les lames des couteaux **8/9** ne tournent pas ou ne tournent plus que difficilement. Dans ce cas, débranchez la fiche secteur **4** et vérifiez si un obstacle encombre le gobelet **5 - 7**.

## 6.1 Utilisations possibles

### **Couteau à lame croisée 8**

Utilisez le couteau à lame croisée **8** pour mixer des boissons fruitées (smoothies) et broyer des glaçons.

### **Couteau à lame plate 9**

#### **AVERTISSEMENT : risque de dommages matériels !**

- ⊙ Le couteau à lame plate **9** ne doit pas être utilisé pour des liquides !

Utilisez le couteau à lame plate **9** pour broyer des aliments durs (par ex. : noix).

**REMARQUE :** pour broyer des noix, utilisez une quantité de 200 g max. pendant env. 10 secondes.

## 6.2 Préparation des aliments

#### **AVERTISSEMENT : risque de dommages matériels !**

- ⊙ Les peaux épaisses ou dures (par ex. d'agrumes, d'ananas), les tiges et les noyaux (par ex. de cerises, de pêches ou d'abricots) doivent être retirés avant le mixage.

- Lavez les fruits.
- Coupez les fruits en gros morceaux (env. 3 - 4 cm de côté).
- Pour des smoothies : utilisez suffisamment de liquide (eau minérale, jus de fruit, lait, yaourt). Nous vous recommandons un rapport de mélange de 1:1.

## 6.3 Mixer/broyer

---

### ATTENTION :

- ⊙ Respectez le repère **MAX** pour la quantité de remplissage maximale.
- ⊙ Selon la dureté et la consistance des ingrédients, ne remplissez pas le gobelet **5 - 7** jusqu'au maximum, sinon le couteau **8/9** risque d'être bloqué.
- ⊙ En raison de leur dureté particulière, les noix de muscade ne peuvent pas être coupées.

**REMARQUE :** si le smoothie est trop épais, ajoutez selon la consistance un peu d'eau minérale, du jus de fruit, du lait ou du yaourt liquide.

---

1. Mettez les morceaux de fruits et d'autres ingrédients dans le gobelet **5 - 7** de votre choix. Respectez le repère **MAX** pour la quantité de remplissage maximale.
2. **Figure A :** vissez le couteau souhaité **8/9** sur le gobelet **5 - 7**. Veillez à ce que le couteau soit fermement fixé avec le gobelet.
3. **Figure B :** retournez le gobelet **5 - 7** et mettez-le sur l'unité de base **1**. Les petits nez **13** au bord du gobelet entrent dans les encoches sur la tête de l'unité de base **1**.
4. Branchez la fiche secteur **4** sur la prise de courant.
5. Une petite rotation du gobelet **5 - 7** dans le sens des aiguilles d'une montre allume l'appareil. Faites fonctionner l'appareil au maximum 60 secondes.
6. Une petite rotation du gobelet **5 - 7** dans le sens inverse des aiguilles d'une montre éteint l'appareil. Attendez jusqu'à ce que les couteaux à lame **8/9** soient à l'arrêt complet.
7. Retirez le gobelet **5 - 7** de l'unité de base **1** et tournez-le.

8. Dévissez le couteau **8/9** et veillez en même temps à ce que le liquide coule dans le gobelet **5 - 7**.
9. Avant la prochaine utilisation, rincez brièvement si nécessaire le couteau **8/9** à l'eau courante.
10. Débranchez la fiche secteur **4** de la prise de courant.
11. Nettoyez l'appareil aussi rapidement que possible après usage.

## 6.4 Broyer des glaçons

Pour broyer/piler des glaçons, il faut mettre l'appareil en marche et l'arrêter par impulsions.

- Mettez l'appareil en marche et arrêtez-le jusqu'à 4 fois pendant env. 10 secondes.

## 6.5 Boire immédiatement

- **Figure C :** pour boire le smoothie frais directement du gobelet **5 - 7**, mettez un couvercle « pour la route » ou le couvercle fraîcheur **10** sur le gobelet rempli **5 - 7**. Ouvrez la fermeture du gobelet **12** et buvez par l'ouverture pour boire **11**. Après avoir refermé la fermeture du gobelet **12** l'ouverture pour boire **11** et le gobelet **5 - 7** sont fermés et étanches. Vous pouvez donc prendre le smoothie pour le consommer en route.

## 6.6 Rangement

- **Figure C :** les smoothies sont censés être consommés rapidement. Conservez ensuite le smoothie de préférence au frigo. Pour cela, utilisez le couvercle fraîcheur **10**.

## 6.7 Protection contre la surchauffe

L'appareil est doté d'une protection contre la surchauffe. Dès que l'appareil est en marche trop longtemps et que la température devient trop haute, il s'éteint automatiquement.

- Dans ce cas, débranchez la fiche secteur et laissez l'appareil refroidir.
- Vous pouvez ensuite remettre l'appareil en service.

## 7. Nettoyage

**Nettoyez l'appareil avant la première utilisation !**



**DANGER ! Risque d'électrocution !**

- ⊙ Débranchez la fiche secteur **4** de la prise de courant avant de nettoyer le mixeur spécial drinks.
- ⊙ L'unité de base **1** et le câble de raccordement avec la fiche secteur **4** ne doivent pas entrer en contact avec de l'eau ou d'autres liquides.



**DANGER ! Risque de blessures par coupure !**

- ⊙ Lors du lavage à la main, l'eau doit si claire que vous puissiez bien voir les lames du couteau à lame **8/9**.

**AVERTISSEMENT : risque de dommages matériels !**

- ⊙ N'utilisez aucun détergent acide ou décapant.

### Après chaque utilisation

- Nettoyez l'appareil et toutes les pièces utilisées après chaque utilisation et retirez ainsi tous les restes d'aliments.
- Pour le nettoyage, il faut séparer chaque partie (p.ex. enlever le couvercle « pour la route » ou le couvercle fraîcheur **10** du gobelet **5 - 7**).

### Unité de base

Essuyez l'unité de base **1** et le câble de raccordement **4** avec un chiffon légèrement humide. Essuyez ensuite avec un chiffon sec.

### Nettoyage à la main

1. Les accessoires (couteaux **8/9**, gobelets **5 - 7**, le couvercle « pour la route » ou le couvercle fraîcheur **10**) peuvent être nettoyés avec de l'eau chaude et un peu de produit vaisselle.
2. Rincez ensuite toutes les pièces à l'eau claire.
3. Laissez toutes les pièces entièrement sécher, avant de les ranger ou d'utiliser l'appareil à nouveau.

### Lave-vaisselle

Les pièces suivantes peuvent également être nettoyées au lave-vaisselle :

- les couteaux **8/9**
- les gobelets **5 - 7**
- le couvercle « pour la route » et le couvercle fraîcheur **10**

## 8. Rangement



**DANGER pour les enfants !**

- ⊙ Conservez l'appareil hors de portée des enfants.



**DANGER !**

- ⊙ Pour éviter tout accident, la fiche secteur **4** ne doit pas être branchée sur une prise de courant lorsque l'appareil est rangé.

- **Figure D** : enroulez le câble de raccordement **4** autour de l'enrouleur **3** au dessous de l'appareil.
- Choisissez un endroit à l'abri d'une forte chaleur ou de l'humidité.

## 9. Mise au rebut

Ce produit est soumis aux exigences de la directive 2012/19/UE. Le symbole de la poubelle sur roues barrée signifie que, dans l'Union européenne, le produit doit faire l'objet d'une collecte séparée des déchets. Cela s'applique au produit et à tous les accessoires portant ce symbole. Les produits portant ce symbole ne doivent pas être éliminés avec les déchets ménagers normaux, mais doivent être déposés dans un point de collecte chargé du recyclage des appareils électriques et électroniques.



Ce symbole de recyclage identifie p. ex. un objet ou des parties de matériaux comme étant recyclables. Le recyclage contribue à réduire l'utilisation de matières premières et à protéger l'environnement.



Le produit est recyclable, soumis à la responsabilité élargie du producteur et doit faire l'objet d'un tri sélectif.



## Emballage

Si vous souhaitez mettre l'emballage au rebut, respectez les prescriptions environnementales correspondantes de votre pays.

## 10. Dépannage

Si votre appareil ne fonctionne pas correctement, procédez dans un premier temps aux tests de cette liste de contrôle. Il s'agit peut-être seulement d'un problème mineur que vous pouvez résoudre vous-même.



### DANGER ! Risque d'électrocution !

- ⊙ N'essayez en aucun cas de réparer l'appareil vous-même.

Problème	Cause possible / solution
L'appareil ne fonctionne pas	<ul style="list-style-type: none"><li>• L'alimentation électrique est-elle établie correctement ?</li><li>• Vérifiez le branchement.</li><li>• Le gobelet <b>5 - 7</b> est-il correctement fixé ?</li><li>• La protection contre la surchauffe a-t-elle arrêté l'appareil ? (voir « Protection contre la surchauffe » à la page 37)</li></ul>
La lame du couteau <b>8/9</b> ne pivote pas ou très difficilement.	<ul style="list-style-type: none"><li>• Couper immédiatement, débrancher la fiche secteur <b>4</b> et vérifier : un obstacle dans le gobelet <b>5 - 7</b> ?</li></ul>
Il y a une fuite de liquide	<ul style="list-style-type: none"><li>• La quantité d'ingrédients est-elle trop importante ?</li><li>• Le couteau <b>8/9</b> est-il bien vissé sur le gobelet <b>5 - 7</b> ?</li></ul>



## 11. Recettes

---

### ATTENTION :

- ⊙ Respectez le repère **MAX** pour la quantité de remplissage maximale.
  - ⊙ **REMARQUE :** si vos fruits sont particulièrement grands ou petits, il se peut que vous deviez ajuster quelque peu les autres valeurs. Nous vous souhaitons beaucoup de plaisir à essayer.
- 

### **Power shake à la banane**

1 portion

#### Ingrédients :

1 petite banane (épluchée)  
150 ml de lait  
1 pointe de couteau de poudre de vanille Bourbon

- Verser tous les ingrédients dans le gobelet **5/6/7** et mixer jusqu'à ce que la consistance souhaitée soit atteinte.

### **Flip vert**

1 portion

#### Ingrédients :

¼ de concombre  
½ avocat  
½ citron vert (jus)  
Quelques feuilles de persil

Env. 25 ml d'eau, si besoin

Si vous souhaitez un flip plus épicé, ajoutez 20 g de gingembre frais.

- Verser tous les ingrédients dans le gobelet **5/6/7** et mixer jusqu'à ce que la consistance souhaitée soit atteinte.

### **Sensation exotique**

1 portion

#### Ingrédients :

½ rondelle d'ananas  
½ banane (épluchée)  
1 cc de flocons de noix de coco  
Env. 100 ml de lait

- Verser tous les ingrédients dans le gobelet **5/6/7** et mixer jusqu'à ce que la consistance souhaitée soit atteinte.

### **Rêve des baies**

1 portion

#### Ingrédients :

40 g de framboises  
40 g de fraises  
Env. 100 ml d'eau ou de jus de fruit (p. ex. jus d'orange)

- Verser tous les ingrédients dans le gobelet **5/6/7** et mixer jusqu'à ce que la consistance souhaitée soit atteinte.

### **Milk-shake à la mangue**

1 portion

#### Ingrédients :





100 g de mangue  
100 ml de lait

- Verser tous les ingrédients dans le gobelet **5/6/7** et mixer jusqu'à ce que la consistance souhaitée soit atteinte.

## 12. Caractéristiques techniques

Modèle :	SNM 700 A1
Tension secteur :	220 – 240 V ~ 50/60 Hz
Classe de protection :	I
Puissance :	700 W
Max. Fonctionnement continu (KB) :	1 minute
Contenance :	100 ml – 800 ml

### Symboles utilisés

	Gepürfte Sicherheit (sécurité contrôlée). Les appareils doivent satisfaire aux Règles techniques reconnues en vigueur et être conformes à la Loi sur la sécurité des produits (Produktsicherheitsgesetz/ ProdSG).
	Avec ce marquage CE, la société HOYER Handel GmbH déclare la conformité avec la réglementation de l'Union européenne.
	Ce symbole rappelle qu'il faut éliminer l'emballage en respectant l'environnement.
	Matériaux recyclables : carton (hormis le carton ondulé)
	Le symbole représente les pièces pouvant être nettoyées au lave-vaisselle.

Sous réserves de modifications techniques.

## 13. Garantie de HOYER Handel GmbH valable pour la France

Chère cliente, cher client,  
Vous obtenez pour cet appareil une garantie de 3 ans à compter de la date d'achat. En cas de défauts de ce produit, vous disposez de droits légaux contre le vendeur de ce produit. Ces droits ne sont pas limités par notre garantie présentée par la suite. Indépendamment de la garantie commerciale souscrite, le vendeur reste tenu des défauts de conformité du bien et des vices rédhibitoires dans les conditions prévues aux articles L217-4 à L217-13 du Code de la consommation et aux articles 1641 à 1648 et 2232 du Code Civil.

### Article L217-16 du Code de la consommation

Lorsque l'acheteur demande au vendeur, pendant le cours de la garantie commerciale qui lui a été consentie lors de l'acquisition ou de la réparation d'un bien meuble, une remise en état couverte par la garantie, toute période d'immobilisation d'au moins sept jours vient s'ajouter à la durée de la garantie qui restait à courir. Cette période court à compter de la demande d'intervention de l'acheteur ou de la mise à disposition pour réparation du bien en cause, si cette mise à disposition est postérieure à la demande d'intervention.

### Article L217-4 du Code de la consommation

Le vendeur livre un bien conforme au contrat et répond des défauts de conformité existant lors de la délivrance.

Il répond également des défauts de conformité résultant de l'emballage, des instructions de montage ou de l'installation lorsque celle-ci a été mise à sa charge par le contrat ou a été réalisée sous sa responsabilité.

### **Article L217-5 du Code de la consommation**

Le bien est conforme au contrat :

1. S'il est propre à l'usage habituellement attendu d'un bien semblable et, le cas échéant :
  - s'il correspond à la description donnée par le vendeur et possède les qualités que celui-ci a présentées à l'acheteur sous forme d'échantillon ou de modèle ;
  - s'il présente les qualités qu'un acheteur peut légitimement attendre eu égard aux déclarations publiques faites par le vendeur, par le producteur ou par son représentant, notamment dans la publicité ou l'étiquetage ;
2. Ou s'il présente les caractéristiques définies d'un commun accord par les parties ou être propre à tout usage spécial recherché par l'acheteur, porté à la connaissance du vendeur et que ce dernier a accepté.

### **Article L217-12 du Code de la consommation**

L'action résultant du défaut de conformité est prescrite par deux ans à compter de la délivrance du bien.

### **Article 1641 du Code civil**

Le vendeur est tenu de la garantie à raison des défauts cachés de la chose vendue qui la rendent impropre à l'usage auquel on la destine, ou qui diminuent tellement cet usage que l'acheteur ne l'aurait pas acquise, ou n'en aurait donné qu'un moindre prix, s'il les avait connus.

### **Article 1648 1er alinéa du Code civil**

L'action résultant des vices rédhibitoires doit être intentée par l'acquéreur dans un délai de deux ans à compter de la découverte du vice.

### **Conditions de garantie**

Le délai de garantie commence à la date d'achat. Conservez le ticket de caisse d'origine. Ce document sert de justificatif d'achat. Si au cours des trois années suivant la date d'achat, des défauts de matériel ou de fabrication apparaissent sur ce produit, celui-ci vous est, à notre discrétion, réparé ou remplacé gratuitement, ou le prix d'achat est remboursé. Les conditions pour faire valoir la garantie sont que l'appareil et la preuve d'achat (ticket de caisse) soient présentés dans un délai de trois ans et que le défaut ainsi que le moment où il est survenu soient brièvement décrits par écrit.

Si le défaut est couvert par notre garantie, nous vous renvoyons le produit réparé ou neuf. La réparation ou l'échange du produit ne constitue pas un nouveau commencement de période de la garantie.

Les pièces détachées indispensables à l'utilisation du produit sont disponibles pendant la durée de la garantie du produit.

### **Durée de garantie et requêtes légales pour vices de construction**

La durée de garantie n'est pas prolongée par son application. Ceci est également valable sur les pièces réparées et remplacées. Les dommages et les vices déjà présents au moment de l'achat doivent être signalés immédiatement après le déballage. Après l'expiration de la garantie, les réparations à effectuer sont payantes.

## Etendue de la garantie

L'appareil a été fabriqué selon des prescriptions de qualité rigoureuses et a été vérifié minutieusement avant livraison.

La garantie s'applique aux défauts de matériel ou de fabrication.

**Sont exclus de la garantie les pièces d'usure qui sont soumises à une usure normale et les dommages subis par des pièces fragiles, par ex. les interrupteurs, batteries, sources d'éclairage ou d'autres pièces en verre.**

Cette garantie est perdue si l'appareil n'a pas été utilisé ou entretenu de manière conforme. Pour une utilisation conforme du produit, respecter précisément toutes les consignes présentées dans le mode d'emploi. Les fins d'utilisation et les actions contre-indiquées ou déconseillées dans le mode d'emploi doivent impérativement être évitées.

Le produit est exclusivement conçu pour un usage privé non commercial. La manipulation non autorisée et non conforme, l'utilisation de force et les interventions non effectuées par notre centre de service autorisé entraînent la perte de garantie.

## Déroulement en cas de garantie

Pour assurer un traitement rapide de votre demande, respectez les éléments suivants :

- Pour toute demande, tenez à disposition le numéro d'article  
**IAN : 326494\_1904** et le ticket de caisse comme preuve d'achat.
- Vous trouverez les numéros d'article sur la plaque signalétique, une gravure, la page de titre de votre notice (en bas, à gauche) ou sur l'autocollant apposé à l'arrière ou sur le dessous de l'appareil.
- En cas d'erreur de fonctionnement ou autres pannes, contactez d'abord par **téléphone** ou par **e-Mail** le centre de service cité ci-dessous.

- Envoyez ensuite gratuitement à l'adresse de service qu'on vous a donnée le produit considéré comme défectueux en y joignant la preuve d'achat (ticket de caisse) et l'indication du défaut ainsi que du moment où il est survenu.

Sur [www.lidl-service.com](http://www.lidl-service.com), vous pouvez télécharger ce mode d'emploi ainsi que ceux d'autres produits, des vidéos sur les produits et des logiciels d'installation.



Ce code QR vous permet d'accéder directement à la page du service client Lidl ([www.lidl-service.com](http://www.lidl-service.com)) et vous permet d'ouvrir votre mode d'emploi lorsque vous avez saisi le numéro d'article (IAN) **326494\_1904**.



## Centre de service

**FR** Service France  
Tel.: 0800 919270  
E-Mail: [hoyer@lidl.fr](mailto:hoyer@lidl.fr)

**IAN : 326494\_1904**



### **Fournisseur**

Attention ! L'adresse suivante **n'est pas une adresse de service**. Contactez d'abord le centre de service cité plus haut.

HOYER Handel GmbH  
Tasköprüstraße 3  
DE-22761 Hamburg  
ALLEMAGNE

## **14. Garantie de HOYER Handel GmbH valable pour la Belgique**

Chère cliente, cher client,  
Vous obtenez pour cet appareil une garantie de 3 ans à compter de la date d'achat. En cas de défauts de ce produit, vous disposez de droits légaux contre le vendeur de ce produit. Ces droits ne sont pas limités par notre garantie présentée par la suite.

### **Conditions de garantie**

Le délai de garantie commence à la date d'achat. Conservez le ticket de caisse d'origine. Ce document sert de justificatif d'achat. Si au cours des trois années suivant la date d'achat, des défauts de matériel ou de fabrication apparaissent sur ce produit, celui-ci vous est, à notre discrétion, réparé ou remplacé gratuitement. Les conditions pour faire valoir la garantie sont que l'appareil et la preuve d'achat (ticket de caisse) soient présentés dans un délai de trois ans et que le défaut ainsi que le moment où il est survenu soient brièvement décrits par écrit.

Si le défaut est couvert par notre garantie, nous vous renvoyons le produit réparé ou neuf. La réparation ou l'échange du produit ne constitue pas un nouveau commencement de période de la garantie.

### **Durée de garantie et requêtes légales pour vices de construction**

La durée de garantie n'est pas prolongée par son application. Ceci est également valable sur les pièces réparées et remplacées. Les dommages et les vices déjà présents au moment de l'achat doivent être signalés immédiatement après le déballage. Après l'expiration de la garantie, les réparations à effectuer sont payantes.

## Etendue de la garantie

L'appareil a été fabriqué selon des prescriptions de qualité rigoureuses et a été vérifié minutieusement avant livraison.

La garantie s'applique aux défauts de matériel ou de fabrication.

**Sont exclus de la garantie les pièces d'usure qui sont soumises à une usure normale et les dommages subis par des pièces fragiles, par ex. les interrupteurs, batteries, sources d'éclairage ou d'autres pièces en verre.**

Cette garantie est perdue si l'appareil n'a pas été utilisé ou entretenu de manière conforme. Pour une utilisation conforme du produit, respecter précisément toutes les consignes présentées dans le mode d'emploi. Les fins d'utilisation et les actions contre-indiquées ou déconseillées dans le mode d'emploi doivent impérativement être évitées.

Le produit est exclusivement conçu pour un usage privé non commercial. La manipulation non autorisée et non conforme, l'utilisation de force et les interventions non effectuées par notre centre de service autorisé entraînent la perte de garantie.

## Déroulement en cas de garantie

Pour assurer un traitement rapide de votre demande, respectez les éléments suivants :

- Pour toute demande, tenez à disposition le numéro d'article  
**IAN : 326494\_1904** et le ticket de caisse comme preuve d'achat.
- Vous trouverez les numéros d'article sur la plaque signalétique, une gravure, la page de titre de votre notice (en bas, à gauche) ou sur l'autocollant apposé à l'arrière ou sur le dessous de l'appareil.
- En cas d'erreur de fonctionnement ou autres pannes, contactez d'abord par **téléphone** ou par **e-Mail** le centre de service cité ci-dessous.

- Envoyez ensuite gratuitement à l'adresse de service qu'on vous a donnée le produit considéré comme défectueux en y joignant la preuve d'achat (ticket de caisse) et l'indication du défaut ainsi que du moment où il est survenu.

Sur [www.lidl-service.com](http://www.lidl-service.com), vous pouvez télécharger ce mode d'emploi ainsi que ceux d'autres produits, des vidéos sur les produits et des logiciels d'installation.



Ce code QR vous permet d'accéder directement à la page du service client Lidl ([www.lidl-service.com](http://www.lidl-service.com)) et vous permet d'ouvrir votre mode d'emploi lorsque vous avez saisi le numéro d'article (IAN) **326494\_1904**.



## Centre de service

**BE** Service Belgique  
Tel.: 070 270 171 (0,15 EUR/Min.)  
E-Mail: [hoyer@lidl.be](mailto:hoyer@lidl.be)

**IAN : 326494\_1904**



## **Fournisseur**

Attention ! L'adresse suivante **n'est pas une adresse de service**. Contactez d'abord le centre de service cité plus haut.

HOYER Handel GmbH  
Tasköprüstraße 3  
DE-22761 Hamburg  
ALLEMAGNE

# Inhoud

<b>1. Overzicht</b> .....	<b>46</b>
<b>2. Correct gebruik</b> .....	<b>47</b>
<b>3. Veiligheidsinstructies</b> .....	<b>48</b>
<b>4. Levering</b> .....	<b>50</b>
<b>5. Ingebruikname</b> .....	<b>50</b>
<b>6. Bedienen</b> .....	<b>51</b>
6.1 Toepassingen .....	51
6.2 Levensmiddelen voorbereiden .....	51
6.3 Mixen / fijnmaken .....	52
6.4 Ijsklontjes fijnmaken .....	52
6.5 Direct drinken .....	52
6.6 Opbergen .....	52
6.7 Beveiliging tegen oververhitting .....	52
<b>7. Reinigen</b> .....	<b>53</b>
<b>8. Opbergen</b> .....	<b>53</b>
<b>9. Weggooiën</b> .....	<b>54</b>
<b>10. Problemen oplossen</b> .....	<b>54</b>
<b>11. Recepten</b> .....	<b>55</b>
<b>12. Technische gegevens</b> .....	<b>56</b>
<b>13. Garantie van HOYER Handel GmbH</b> .....	<b>56</b>

## 1. Overzicht

- 1 Basiseenheid
- 2 Zuignappen
- 3 Snoeropwikkeling
- 4 Aansluitsnoer met stekker
- 5 Beker (groot, min. 100 ml – max. 800 ml)
- 6 Beker (gemiddeld, min. 100 ml – max. 500 ml)
- 7 Beker (klein, min. 100 ml – max. 200 ml)
- 8 Mesopzetstuk met kruismes
- 9 Mesopzetstuk met plat mes
- 10 “to go”-deksel (2x) en vershoudeksel (1x)
- 11 Drinkopening
- 12 Drinksluiting
- 13 Nokje (3 stuks bij elke beker)



## Hartelijk dank voor uw vertrouwen!

Hartelijk gefeliciteerd met uw nieuwe Nutrition-mixer.

Om het apparaat veilig te gebruiken en om alle functies van het apparaat te leren kennen:

- **Dient u deze handleiding vóór de eerste ingebruikname grondig door te lezen.**
- **Neemt u steeds de veiligheidsinstructies in acht!**
- **Het apparaat mag alleen worden bediend zoals in deze handleiding wordt beschreven.**
- **Bewaar deze handleiding goed.**
- **Wanneer u het apparaat ooit aan iemand doorgeeft, dient u deze handleiding bij te voegen. De handleiding maakt deel uit van het product.**

Wij wensen u veel plezier met uw nieuwe Nutrition-mixer!

## 2. Correct gebruik

De Nutrition-mixer is ...

- ... bestemd voor het mixen van dranken met hele vruchten (smoothies) en het fijnmaken van ijsklontjes. Gebruik hiervoor het mesopzetstuk met het kruismes **8**.
- ... bestemd voor het fijnmaken van harde levensmiddelen (bijv. noten). Gebruik hiervoor het mesopzetstuk met het platte mes **9**.

Het apparaat is ontworpen voor particuliere huishoudens. Het apparaat mag uitsluitend binnenshuis worden gebruikt.

Dit apparaat mag niet voor commerciële doeleinden worden gebruikt.

### Voorzienbaar misbruik

---

#### WAARSCHUWING voor materiële schade!

- ⊙ Dikke of stevige schillen (bijv. van citrusvruchten, ananas), stelen en pitten van steenvruchten (bijv. kersen, perziken, abrikozen) moeten vóór het mixen worden verwijderd.
  - ⊙ Het apparaat mag niet worden gebruikt om heel harde levensmiddelen zoals bijv. botten of nootmuskaatno ten fijn te maken.
- 

### Symbool op het apparaat



Dit symbool geeft aan, dat materialen die ermee zijn gemarkeerd, noch de smaak noch de geur van levensmiddelen veranderen.

### 3. Veiligheidsinstructies

#### Waarschuwingen

Indien nodig vindt u de volgende waarschuwingen in deze handleiding:



**GEVAAR!** Hoog risico: het niet in acht nemen van de waarschuwing kan tot letsel leiden.

**WAARSCHUWING!** Matig risico: het niet in acht nemen van de waarschuwing kan verwondingen of ernstige materiële schade veroorzaken.

**LET OP:** gering risico: het niet in acht nemen van de waarschuwing kan lichte verwondingen of materiële schade veroorzaken.

**AANWIJZING:** toedrachten en bijzonderheden waarop tijdens het gebruik van het apparaat moet worden gelet.

#### Instructies voor een veilig gebruik

- ⊙ Dit apparaat mag niet door kinderen worden gebruikt.
- ⊙ Kinderen mogen niet met het apparaat spelen.
- ⊙ Het apparaat en het aansluitsnoer moeten uit de buurt van kinderen worden gehouden.
- ⊙ Dit apparaat kan worden gebruikt door personen met verminderde fysieke, sensorische of mentale capaciteiten of een gebrek aan ervaring en/of kennis, wanneer zij onder toezicht staan of met betrekking tot het veilige gebruik van het apparaat instructies hebben gekregen en de daaruit voortvloeiende risico's hebben begrepen.
- ⊙ Wanneer het netaansluitsnoer van dit apparaat beschadigd is, moet dit door de fabrikant of diens klantenservice of een gelijkwaardig gekwalificeerde persoon worden vervangen, om gevaar te voorkomen.
- ⊙ Dit apparaat is niet bedoeld om te gebruiken met een externe tijdschakelklok of een afzonderlijk op afstand bestuurbaar systeem.
- ⊙ Trek de stekker uit het stopcontact, ...
  - ... wanneer er geen toezicht is,
  - ... voordat u het apparaat in elkaar zet of uit elkaar neemt en
  - ... voordat u het apparaat reinigt.
- ⊙ Reinig de mesopzetstukken, de bekertjes en de deksels met warm water en wat afwasmiddel of in de vaatwasser.
- ⊙ De messen van het mesopzetstuk zijn scherp. Ga er voorzichtig mee om.
- ⊙ Bij misbruik van het apparaat kunnen er letsels ontstaan.

- ⊙  De messen van het mesopzetstuk zijn scherp. Ga er voorzichtig mee om. Bij het spoelen met de hand moet het water zo helder zijn, dat u de messen goed kunt zien.



### **GEVAAR voor kinderen**

- ⊙ Verpakkingsmateriaal is geen speelgoed. Kinderen mogen niet met de plastic zakken spelen. Er bestaat verstikkingsgevaar.
- ⊙ Let erop, dat kinderen het apparaat niet aan het aansluitsnoer van het werkvlak kunnen trekken.
- ⊙ Bewaar het apparaat buiten bereik van kinderen.



### **GEVAAR voor en door huis- en gebruiksdieren**

- ⊙ Er kunnen gevaren voor huis- en gebruiksdieren van elektrische apparaten uitgaan. Verder kunnen dieren ook schade aan het apparaat veroorzaken. Houd dieren daarom altijd uit de buurt van elektrische apparaten.



### **GEVAAR van een elektrische schok door vocht**

- ⊙ Het apparaat mag nooit worden gebruikt in de buurt van een badkuip, een douche, een gevulde wasbak o.i.d.
- ⊙ De motoreenheid, het aansluitsnoer en de stekker mogen niet in water of andere vloeistoffen worden gedompeld.
- ⊙ Bescherm de motoreenheid, het aansluitsnoer en de stekker tegen vocht, druipt- of spatwater.
- ⊙ Wanneer er vloeistof in de motoreenheid terecht komt, moet de stekker direct uit het stopcontact worden getrokken. Voor een volgende ingebruikname het apparaat laten controleren.
- ⊙ Bedien het apparaat niet met vochtige handen.

- ⊙ Wanneer het apparaat in het water is gevallen, moet de stekker direct uit het stopcontact worden getrokken. Pas daarna mag het apparaat uit het water worden gehaald.



### **GEVAAR door een elektrische schok**

- ⊙ Steek de stekker pas in een stopcontact, wanneer het apparaat volledig gemonteerd is.
- ⊙ Sluit de stekker alleen aan op een op de juiste wijze geïnstalleerd, gemakkelijk toegankelijk stopcontact, waarvan de spanning overeenkomt met de gegevens op het typeplaatje. Het stopcontact moet ook na het aansluiten gemakkelijk toegankelijk blijven.
- ⊙ Let erop dat het aansluitsnoer niet door scherpe randen of hete plaatsen kan worden beschadigd. Wikkel het aansluitsnoer niet rond het apparaat.
- ⊙ De stroomtoevoer naar het apparaat is ook na het uitschakelen niet volledig onderbroken. Hiervoor moet u de stekker uit het stopcontact trekken.
- ⊙ Let er bij gebruik van het apparaat op, dat het aansluitsnoer niet vastgeklemd wordt of bekneld raakt.
- ⊙ Trek de stekker altijd aan de stekker uit het stopcontact en nooit aan het snoer.
- ⊙ Trek de stekker uit het stopcontact, ...  
... wanneer er zich een storing voordoet,  
... wanneer u de Nutrition-mixer niet gebruikt,  
... bij onweer.
- ⊙ Gebruik het apparaat niet als het apparaat zelf of het aansluitsnoer zichtbaar beschadigd is.

- ⊙ Breng geen veranderingen aan het apparaat aan, dit om gevaar te voorkomen.



### **GEVAAR van verwondingen door snijden**

- ⊙ De messen van het mesopzetstuk draaien na het uitschakelen nog door. Wacht totdat ze stilstaan, voordat u de beker eraf neemt.
- ⊙ Het apparaat mag onder geen beding zonder beker worden gebruikt.

### **WAARSCHUWING voor materiële schade**

- ⊙ Het mesopzetstuk met plat mes mag niet voor vloeistoffen worden gebruikt!
- ⊙ Dikke of stevige schillen (bijv. van citrusvruchten, ananas), stelen en pitten van steenvruchten (bijv. kersen, perziken, abrikozen) moeten vóór het mixen worden verwijderd.
- ⊙ Vul de beker niet met ingrediënten die heter zijn dan 85 °C.
- ⊙ Om schade aan het apparaat te vermijden, dient u het mixen direct te onderbreken wanneer de messen van het mesopzetstuk niet of maar moeilijk rondraaien. Trek de stekker uit het stopcontact en controleer of zich een obstakel in de beker bevindt of dat het voedsel te taai is. Controleer ook of het apparaat correct in elkaar is gezet.
- ⊙ Gebruik het apparaat niet met een lege beker, omdat de motor hierdoor oververhit en beschadigd kan raken.
- ⊙ Gebruik het apparaat alleen wanneer op de beker een mesopzetstuk is vastgedraaid.
- ⊙ Het apparaat is ontworpen voor een gebruiksduur van maximaal 60 seconden zonder onderbreking. Daarna moet het apparaat uitgeschakeld blijven, totdat het is afgekoeld tot kamertemperatuur.
- ⊙ Gebruik uitsluitend de originele accessoires.

- ⊙ Het apparaat (basiseenheid, aansluit-snoer met stekker) is niet vaatwasmachinebestendig.
- ⊙ Gebruik geen scherpe of schurende schoonmaakmiddelen.
- ⊙ Het apparaat is voorzien van kunststof antislip zuignappen. Omdat meubels zijn gecoat met een grote verscheidenheid van lakken en kunststoffen en worden behandeld met verschillende onderhoudsmiddelen, kan niet volledig worden uitgesloten dat sommige van deze stoffen bestanddelen bevatten, die de kunststof zuignappen aantasten en zacht maken. Leg indien nodig een antislipmatje onder het apparaat.

## **4. Levering**

- 1 basiseenheid **1**
- 1 grote beker **5**  
(min. 100 ml – max. 800 ml)
- 1 middelgrote beker **6**  
(min. 100 ml – max. 500 ml)
- 1 kleine beker **7**  
(min. 100 ml – max. 200 ml)
- 1 mesopzetstuk **8** (kruismes)
- 1 mesopzetstuk **9** (plat mes)
- 3 "to go"-deksel, 1 vershouddeksel **10**
- 1 handleiding

### **Uitpakken**

1. Haal alle onderdelen uit de verpakking.
2. Controleer of alle onderdelen volledig zijn en of ze onbeschadigd zijn.

## **5. Ingebruikname**

- Verwijder al het verpakkingsmateriaal.
- Controleer of alle onderdelen aanwezig en onbeschadigd zijn.
- **Maak het apparaat schoon alvorens het voor de eerste keer te gebruiken!** (zie "Reinigen" op pagina 53)

- Wikkel de gewenste snoerlengte van de snoeropwikkeling **3** aan de onderzijde van het apparaat af.
- Plaats het apparaat op een droge, vlakke, slipvrije ondergrond.

## 6. Bedienen



### **GEVAAR door een elektrische schok!**

- ⊙ Steek de stekker **4** pas in een stopcontact wanneer de Nutrition-mixer volledig is gemonteerd.



### **GEVAAR van verwondingen door snijden!**

- ⊙ Het apparaat mag onder geen beding zonder beker **5 - 7** worden gebruikt.
- ⊙ De messen van de mesopzetstukken **8/9** zijn scherp. Ga er voorzichtig mee om.
- ⊙ De messen van het mesopzetstuk **8/9** draaien na het uitschakelen nog door. Wacht totdat de messen stilstaan voordat u een beker **5 - 7** omdraait en het mesopzetstuk losdraait.

### **WAARSCHUWING voor materiële schade!**

- ⊙ Om schade aan het apparaat te voorkomen, onderbreekt u het mixen direct wanneer de messen van de mesopzetstukken **8/9** niet of heel stroef draaien. Trek in dat geval de stekker **4** uit het stopcontact en controleer of zich een obstakel in de beker **5 - 7** bevindt.

## 6.1 Toepassingen

### **Mesopzetstuk met kruismes 8**

Het mesopzetstuk met het kruismes **8** gebruikt u voor het mixen van dranken met hele vruchten (smoothies) en het fijnmaken van ijsklontjes.

### **Mesopzetstuk met plat mes 9**

#### **WAARSCHUWING voor materiële schade!**

- ⊙ Het mesopzetstuk met plat mes **9** mag niet voor vloeistoffen worden gebruikt!

Het mesopzetstuk met het platte mes **9** gebruikt u voor het fijnmaken van harde levensmiddelen (bijv. noten).

**AANWIJZING:** gebruik bij het fijnmaken van noten een hoeveelheid van max. 200 g bij een gebruiksduur van ca. 10 seconden.

## 6.2 Levensmiddelen voorbereiden

#### **WAARSCHUWING voor materiële schade!**

- ⊙ Dikke of stevige schillen (bijv. van citrusvruchten, ananas), stelen en pitten van steenvruchten (bijv. kersen, perziken, abrikozen) moeten vóór het mixen worden verwijderd.

- Was de vruchten of veeg ze schoon.
- Snijd de vruchten in grove stukken (met een randlengte van ca. 3 - 4 cm).
- Voor smoothies: gebruik voldoende vloeistof (bronwater, vruchtensap, melk, yoghurt). Wij adviseren een mengverhouding van 1:1.

## 6.3 Mixen / fijnmaken

### LET OP:

- ⊙ Let op de markering **MAX** voor de maximale vulhoeveelheid.
- ⊙ Vul de beker **5 - 7** al naargelang de hardheid en consistentie van de ingrediënten niet tot het maximum, omdat het mesopzetstuk **8/9** anders kan blokkeren.
- ⊙ Nootmuskaat mag vanwege zijn bijzondere hardheid niet worden fijngemaakt.

**AANWIJZING:** wanneer de smoothie te dik is, kunt u naar behoefte wat bronwater, vruchtensap, melk of yoghurt toevoegen.

1. Vul de beker **5 - 7** van uw keuze met stukken fruit en evt. andere ingrediënten. Let daarbij op de markering **MAX** voor de maximale vulhoeveelheid.
2. **Afbeelding A:** draai het gewenste mesopzetstuk **8/9** op de beker **5 - 7**. Let erop dat het mesopzetstuk goed op de beker is vastgedraaid.
3. **Afbeelding B:** draai de beker **5 - 7** om en plaats deze op de basiseenheid **1**. De kleine nokjes **13** aan de bekerrand vallen in de uitsparingen bovenop de basiseenheid **1**.
4. Steek de stekker **4** in het stopcontact.
5. Door de beker **5 - 7** iets met de wijzers van de klok mee te draaien wordt het apparaat ingeschakeld. Laat het apparaat maximaal 60 seconden draaien.
6. Door de beker **5 - 7** iets tegen de wijzers van de klok in te draaien wordt het apparaat uitgeschakeld. Wacht tot de messen van het opzetstuk **8/9** tot stilstand zijn gekomen.
7. Haal de beker **5 - 7** van de basiseenheid **1** af en draai deze om.
8. Draai het mesopzetstuk **8/9** eraf en let er daarbij op dat de vloeistof in de beker **5 - 7** loopt.

9. Alvorens het mesopzetstuk **8/9** opnieuw te gebruiken, spoelt u het indien nodig even onder stromend water af.
10. Trek de stekker **4** uit het stopcontact.
11. Maak het apparaat indien mogelijk direct na gebruik schoon.

## 6.4 Ijsklontjes fijnmaken

Om ijsklontjes fijn te maken, moet u het apparaat pulserend in- en uitschakelen.

- Schakel het apparaat max. 4 x gedurende ca. 10 seconden in en uit.

## 6.5 Direct drinken

- **Afbeelding C:** om de verse smoothie direct uit de beker **5 - 7** te drinken, schroeft u een "to go"- of vershouddeksel **10** op de gevulde beker **5 - 7**. Open de drinksluitting **12** en drink uit de drinkopening **11**. Na het sluiten van de drinksluitting **12** zijn de drinkopening **11** en de beker **5 - 7** stevig gesloten. Zo kunt u de smoothie ook onderweg opdrinken: "to go".

## 6.6 Opbergen

- **Afbeelding C:** het is de bedoeling dat smoothies snel worden geconsumeerd. Daarna kunt u de smoothie het best in de koelkast zetten. Gebruik daarvoor het vershouddeksel **10**.

## 6.7 Beveiliging tegen oververhitting

Het apparaat beschikt over een beveiliging tegen oververhitting. Zodra het apparaat te lang wordt gebruikt en de temperatuur daarvoor te hoog wordt, wordt het automatisch uitgeschakeld.

- Trek in dit geval de stekker uit het stopcontact en laat het apparaat afkoelen.
- Daarna kunt u het apparaat weer in gebruik nemen.

## 7. Reinigen

**Maak het apparaat schoon alvorens het voor de eerste keer te gebruiken!**



### **GEVAAR door een elektrische schok!**

- ⊙ Trek de stekker **4** uit het stopcontact voordat u de Nutrition-mixer reinigt.
- ⊙ De basiseenheid **1** en het aansluitsnoer met stekker **4** mogen niet in water of andere vloeistoffen worden gedompeld.



### **GEVAAR van verwondingen door snijden!**

- ⊙ Als u het met de hand afwast, dient het water zo helder te zijn dat u de messen van het mesopzetstuk **8/9** goed kunt zien.

### **WAARSCHUWING voor materiële schade!**

- ⊙ Gebruik geen scherpe of schurende schoonmaakmiddelen.

### **Na elk gebruik**

- Maak het apparaat en alle gebruikte onderdelen na elk gebruik schoon en verwijder daarbij alle achtergebleven etensresten.
- Haal alle onderdelen uit elkaar voordat u deze schoonmaakt (verwijder bijv. het "to go"- of het vershouddeksel **10** van de beker **5 - 7**).

### **Basiseenheid**

Veeg de basiseenheid **1** en het aansluitsnoer **4** af met een licht vochtige doek. Wrijf het met een droge doek na.

### **Reiniging met de hand**

1. De accessoires (mesopzetstukken **8/9**, beker **5 - 7** en het "to go"- of vershouddeksel **10**) kunt u met warm water en een beetje afwasmiddel schoonmaken.
2. Spoel alle onderdelen vervolgens af met schoon water.

3. Laat alle onderdelen helemaal drogen, voordat u ze opbergt of u het apparaat opnieuw gebruikt.

### **Vaatwasser**

De volgende onderdelen kunnen ook in de vaatwasser worden gereinigd:

- de mesopzetstukken **8/9**
- de bekers **5 - 7**
- het "to go"- en vershouddeksel **10**

## 8. Opbergen



### **GEVAAR voor kinderen!**

- ⊙ Bewaar het apparaat buiten bereik van kinderen.



### **GEVAAR!**

- ⊙ Om ongelukken te voorkomen, mag de stekker **4** tijdens het opbergen niet met een stopcontact verbonden zijn.

- **Afbeelding D:** wikkel het aansluitsnoer **4** rond de snoeropwikkeling **3** aan de onderkant van het apparaat.
- Kies een plaats waar noch grote hitte noch vocht invloed hebben op het apparaat.

## 9. Weggooien

Dit product valt onder de Europese richtlijn 2012/19/EU. Het symbool van de doorgestreepte afvalton op wiel'tjes betekent dat het product in de Europese Unie gescheiden moet worden weggegooid. Dat geldt voor het product en alle met dit symbool aangeduide accessoires. Aldus aangeduide producten mogen niet met het normale huisvuil worden weggegooid, maar moeten bij een innamepunt voor recycling van elektrische en elektronische apparaten worden afgegeven.



Dit recyclingsymbool markeert bijv. een voorwerp of materiaaldelen als waardevol voor de terugwinning. Recycling help het verbruik van grondstoffen te reduceren en het milieu te ontlasten.



## Verpakking

Als u de verpakking wilt weggooien, houdt u dan aan de betreffende milieuvorschriften in uw land.

## 10. Problemen oplossen

Wanneer uw apparaat een keer niet functioneert zoals gewenst, doorloopt u eerst deze checklist. Misschien is het een klein probleem dat u zelf kunt oplossen.



### GEVAAR door een elektrische schok!

- ⊙ Probeer in geen geval het apparaat zelf te repareren.

Storing	Mogelijke oorzaken / maatregelen
Geen functie	<ul style="list-style-type: none"><li>• Is de stroomvoorziening gewaarborgd?</li><li>• Controleer de aansluiting.</li><li>• Is de beker <b>5 - 7</b> goed geplaatst?</li><li>• Heeft de beveiliging tegen oververhitting het apparaat uitgeschakeld? (zie "Beveiliging tegen oververhitting" op pagina 52)</li></ul>
Mes van het mesopzetstuk <b>8/9</b> draait niet of heel stroef rond	<ul style="list-style-type: none"><li>• Direct uitschakelen, stekker <b>4</b> uit het stopcontact trekken en controleren: obstakel in de beker <b>5 - 7</b>?</li></ul>
Er lekt vloeistof uit	<ul style="list-style-type: none"><li>• Is de beker met te veel ingrediënten gevuld?</li><li>• Is het mesopzetstuk <b>8/9</b> stevig vastgeschroefd op de beker <b>5 - 7</b>?</li></ul>



## 11. Recepten

---

### LET OP:

- ⊙ Let op de markering **MAX** voor de maximale vulhoeveelheid.
  - ⊙ **AANWIJZING:** wanneer u zeer grote of kleine vruchten hebt, dan kan het gebeuren dat u de andere hoeveelheden iets moet aanpassen. Veel plezier bij het proeven.
- 

### Bananen-Power-Shake

1 portie

#### Ingrediënten:

1 banaan (gepeld)  
150 ml melk  
1 mespuntje Bourbon vanillepoeder

- Vul de beker met alle ingrediënten **5/6/7** en meng zo lang totdat de gewenste consistentie is bereikt.

### Groene flip

1 portie

#### Ingrediënten:

¼ komkommer  
½ avocado  
½ lemmetje (het sap)  
Een paar peterselieblaadjes

25 ml water, indien nodig

Wanneer het iets pittiger mag zijn, meng dan 20 g verse gember door de flip.

- Vul de beker met alle ingrediënten **5/6/7** en meng zo lang totdat de gewenste consistentie is bereikt.

### Exotic Feeling

1 portie

#### Ingrediënten:

½ schijf ananas  
½ banaan (gepeld)  
1 tl kokosvlokken  
Ca. 100 ml melk

- Vul de beker met alle ingrediënten **5/6/7** en meng zo lang totdat de gewenste consistentie is bereikt.

### Aardbei-bessendroom

1 portie

#### Ingrediënten:

40 g frambozen  
40 g aardbeien  
Ca. 100 ml water of vruchtensap (bijv. sinaasappel)

- Vul de beker met alle ingrediënten **5/6/7** en meng zo lang totdat de gewenste consistentie is bereikt.

### Mango-shake

1 portie

#### Ingrediënten:

100 g mango  
100 ml melk

- Vul de beker met alle ingrediënten **5/6/7** en meng zo lang totdat de gewenste consistentie is bereikt.

## 12. Technische gegevens

Model:	SNM 700 A1
Netspanning:	220 – 240 V ~ 50/60 Hz
Beschermingsklasse:	I
Vermogen:	700 W
Max. continuwerking (KB):	1 minuut
Vulvolume:	100 ml – 800 ml

### Gebruikte symbolen

	Geteste veiligheid. Apparaten moeten aan de algemeen erkende regels van de techniek voldoen en zijn conform de Wet betreffende productveiligheid (ProdSG).
	Met het CE-keurmerk verklaart HOYER Handel GmbH de EU-conformiteit.
	Dit symbool herinnert u eraan om de verpakking op een milieuvriendelijke manier weg te gooien.
	Herbruikbare materialen: karton (behalve golfkarton)
	Het symbool markeert onderdelen die in de vaatwasmachine kunnen worden gereinigd.

Technische wijzigingen voorbehouden.

## 13. Garantie van HOYER Handel GmbH

Geachte klant,  
U heeft op dit apparaat 3 jaar garantie vanaf de koopdatum. Wanneer dit product onvolkomenheden vertoont, heeft u wettelijke rechten ten opzichte van de verkoper van het product. Deze wettelijke rechten worden niet beperkt door onze hiernavolgend beschreven garantie.

### Garantievoorwaarden

De garantietermijn begint op de koopdatum. Bewaar de originele kassabon goed. Deze bon is nodig als bewijs dat u het apparaat heeft gekocht.

Indien binnen drie jaar na de koopdatum van dit product een materiaal- of fabricagefout optreedt, wordt het product door ons – naar onze keus – gratis voor u gerepareerd of vervangen, of ontvangt u de aankoopprijs retour. Deze garantie stelt als voorwaarde, dat het defecte apparaat en het koopbewijs (kassabon) binnen de termijn van drie jaar wordt overlegd en dat er kort schriftelijk wordt beschreven, waaruit de onvolkomenheid bestaat en wanneer deze zich heeft voorgedaan. Wanneer het defect door onze garantie wordt gedekt, ontvangt u het gerepareerde product terug of u krijgt een nieuw exemplaar. Met reparatie of vervanging van het product begint geen nieuwe garantieperiode.

### Garantieperiode en wettelijke garantieaanspraken wegens gebreken

De garantieperiode wordt door de vrijwaring niet verlengd. Dat geldt ook voor vervangen en gerepareerde onderdelen. Schades en onvolkomenheden die eventueel al bij de koop aanwezig waren, moeten direct na het uitpakken worden gemeld. Aan reparaties die zich voordoen na het verstrijken van de garantieperiode zijn kosten verbonden.

## Omvang van de garantie

Het apparaat werd zorgvuldig geproduceerd volgens strenge kwaliteitsrichtlijnen en nauwgezet gecontroleerd vóór levering. De garantie geldt voor materiaal- of fabricagefouten.

**Van de garantie uitgesloten zijn slijtonderdelen die onderhevig zijn aan normale slijtage en beschadigingen van breekbare onderdelen, bijv. schakelaars, accu's, lichtbronnen of andere onderdelen die van glas zijn gemaakt.**

Deze garantie vervalt, wanneer het product werd beschadigd of ondeskundig werd gebruikt of onderhouden. Voor een juist gebruik van het product moeten alle instructies die in de handleiding staan vermeld, nauwkeurig worden nageleefd. Gebruiksdoeleinden en handelingen die in de handleiding worden afgeraden of waarvoor wordt gewaarschuwd, moeten beslist worden vermeden. Het product is uitsluitend bedoeld voor particulier gebruik en niet voor commercieel gebruik. Bij een oneigenlijke of ondeskundige behandeling, bij gebruikmaking van geweld en bij ingrepen die niet werden uitgevoerd door ons erkende servicecenter, vervalt de garantie.

## Afhandeling in geval van garantie

Om een snelle behandeling van uw verzoek te waarborgen, dient u de volgende aanwijzingen te volgen:

- Houd voor alle aanvragen het artikelnummer **IAN: 326494\_1904** en de kassabon als bewijs voor de koop bij de hand.
- Het artikelnummer vindt u op het typeplaatje, ingegraveerd, op de titelpagina van uw handleiding (linksonder) of als sticker op de achter- of onderkant van het apparaat.

- Wanneer zich functiestoringen of andere onvolkomenheden voordoen, neemt u eerst **telefonisch** of per **e-mail** contact op met het hierna genoemde servicecenter.
- Een product dat geregistreerd staat als defect, kunt u dan met bijvoeging van de aankoopnota (kassabon) en de vermelding waaruit de onvolkomenheid bestaat en wanneer deze zich heeft voorgedaan, franco naar het serviceadres sturen dat u is meegedeeld.

Op [www.lidl-service.com](http://www.lidl-service.com) kunt u deze en nog veel meer handleidingen, productvideo's en installatiesoftware downloaden.



Met deze QR-code gaat u direct naar de Lidl-service-pagina ([www.lidl-service.com](http://www.lidl-service.com)) en kunt u door middel van het invoeren van het artikelnummer (IAN) **326494\_1904** uw handleiding openen.



## Servicecenters

**NL** Service Nederland  
Tel.: 0900 0400223 (0,10 EUR/Min.)  
E-Mail: [hoyer@lidl.nl](mailto:hoyer@lidl.nl)

**BE** Service België  
Tel.: 070 270 171 (0,15 EUR/Min.)  
E-Mail: [hoyer@lidl.be](mailto:hoyer@lidl.be)

**IAN: 326494\_1904**



### **Leverancier**

Let erop, dat het onderstaande adres **geen serviceadres** is. Neem eerst contact op met het bovengenoemde servicecenter.

HOYER Handel GmbH  
Tasköprüstraße 3  
DE-22761 Hamburg  
DUITSLAND



## **Spis treści**

<b>1. Przegląd.....</b>	<b>60</b>
<b>2. Użytkowanie zgodne z przeznaczeniem.....</b>	<b>61</b>
<b>3. Wskazówki bezpieczeństwa .....</b>	<b>62</b>
<b>4. Zawartość zestawu .....</b>	<b>65</b>
<b>5. Uruchomienie .....</b>	<b>65</b>
<b>6. Obsługa .....</b>	<b>65</b>
6.1 Obszary zastosowań.....	65
6.2 Przygotowanie produktów spożywczych.....	66
6.3 Miksowanie/rozdrabnianie.....	66
6.4 Rozdrabnianie lodu.....	67
6.5 Od razu wypić .....	67
6.6 Przechowywanie.....	67
6.7 Zabezpieczenie przed przegrzaniem .....	67
<b>7. Czyszczenie .....</b>	<b>67</b>
<b>8. Przechowywanie .....</b>	<b>68</b>
<b>9. Utylizacja .....</b>	<b>68</b>
<b>10. Rozwiązywanie problemów .....</b>	<b>69</b>
<b>11. Przepisy .....</b>	<b>69</b>
<b>12. Dane techniczne.....</b>	<b>70</b>
<b>13. Gwarancja firmy HOYER Handel GmbH .....</b>	<b>71</b>

## **1. Przegląd**

- 1 Moduł podstawowy
- 2 Przyssawki antypoślizgowe
- 3 Podstawa do nawijania przewodu
- 4 Przewód zasilający z wtyczką sieciową
- 5 Kubek (duży, min. 100 ml – maks. 800 ml)
- 6 Kubek (średni, min. 100 ml – maks. 500 ml)
- 7 Kubek (mały, min. 100 ml – maks. 200 ml)
- 8 Tarcza miksująca nożowa z ostrzem krzyżowym
- 9 Tarcza miksująca z ostrzem płaskim
- 10 Wieczko „to go” (2 szt.) i wieczko zachowujące świeżość (1 szt.)
- 11 Otwór do picia
- 12 Zamknięcie
- 13 Nosek (3 przy każdym kubku)

## **Dziękujemy za Państwa zaufanie!**

Gratulujemy Państwu zakupu nowego urządzenia Nutrition Mixer.

Aby móc bezpiecznie posługiwać się urządzeniem i poznać cały zakres jego możliwości, należy stosować się do poniższych wskazówek:

- **Przed pierwszym uruchomieniem należy dokładnie przeczytać niniejszą instrukcję obsługi.**
- **Przed wszystkim należy przestrzegać wskazówek bezpieczeństwa!**
- **Urządzenie wolno obsługiwać wyłącznie w sposób opisany w niniejszej instrukcji obsługi.**
- **Prosimy o zachowanie niniejszej instrukcji obsługi.**
- **W przypadku przekazania urządzenia innym osobom należy dołączyć do niego instrukcję obsługi. Instrukcja obsługi stanowi część produktu.**

Życzymy Państwu dużo zadowolenia z nowego urządzenia Nutrition Mixer!

## **2. Użytkowanie zgodne z przeznaczeniem**

Urządzenie Nutrition Mixer jest...

- ... przeznaczone do mieszania napojów z całych owoców (Smoothie) i rozdrabniania kostek lodu. Do tego celu należy używać tarczy miksującej nożowej z ostrzem krzyżowym **8**.
- ... przeznaczone do rozdrabniania stałych produktów spożywczych (np. orzechów). Do tego celu należy używać tarczy miksującej z ostrzem płaskim **9**.

Urządzenie przeznaczone jest do użytku domowego. Urządzenie może być używane wyłącznie wewnątrz pomieszczeń. Nie wolno używać urządzenia do celów komercyjnych.

### **Niewłaściwe użytkowanie**

#### **OSTRZEŻENIE przed szkodami materialnymi!**

- ⊙ Grube lub twarde skóry (np. owoców cytrusowych, ananasów), szypułki i pestki owoców pestkowych (np. wiśni, brzoskwini, moreli) należy usuwać przed miksowaniem.
- ⊙ Urządzenia nie wolno używać do rozdrabniania bardzo twardych produktów spożywczych, np. kości lub gałki muszkatowej.

### **Symbol na urządzeniu**



Symbol informuje, że użyte wysokiej jakości materiały nie zmieniają smaku i zapachu produktów spożywczych.

### 3. Wskazówki bezpieczeństwa

#### **Wskazówki ostrzegawcze**

W miejscach wymagających zwrócenia uwagi użyto w niniejszej instrukcji obsługi następujących wskazówek ostrzegawczych:



**NIEBEZPIECZEŃSTWO!** Wysokie ryzyko: zlekceważenie tego ostrzeżenia może stanowić zagrożenie dla zdrowia i życia.

**OSTRZEŻENIE!** Średnie ryzyko: zlekceważenie tego ostrzeżenia może być przyczyną obrażeń ciała lub poważnych szkód materialnych.

**OSTROŻNIE:** Niskie ryzyko: zlekceważenie tego ostrzeżenia może być przyczyną lekkich obrażeń ciała lub szkód materialnych.

**WSKAZÓWKA:** Sytuacje i szczególne okoliczności, które powinny być brane pod uwagę podczas pracy z urządzeniem.

#### **Wskazówki gwarantujące bezpieczną pracę**

- ⊙ Zabrania się obsługi urządzenia przez dzieci.
- ⊙ Dzieci nie mogą bawić się urządzeniem.
- ⊙ Dzieci należy trzymać z dala od urządzenia oraz jego przewodu zasilającego.
- ⊙ Urządzenie może być używane przez osoby o ograniczonej sprawności fizycznej, sensorycznej lub umysłowej bądź przez osoby nieposiadające wystarczającego doświadczenia lub wiedzy, jeżeli są nadzorowane przez inne osoby lub zostaną poinstruowane w zakresie bezpiecznego używania urządzenia i rozumieją wynikające z tego zagrożenia.
- ⊙ W przypadku uszkodzenia przewodu sieciowego urządzenia musi być on wymieniony przez producenta, jego serwis lub wykwalifikowaną osobę, co wykluczy ewentualne zagrożenia.
- ⊙ Urządzenia nie wolno użytkować z zewnętrznym zegarem sterującym lub odrębnym, zdalnym systemem sterującym.
- ⊙ Wtyczkę sieciową należy wyciągnąć z gniazdka ...
  - ... pozostawiając urządzenie bez nadzoru,
  - ... przed montażem lub demontażem urządzenia,
  - ... przed czyszczeniem urządzenia.
- ⊙ Tarcze miksujące, kubki i pokrywkę należy myć w ciepłej wodzie z dodatkiem płynu do mycia naczyń lub w zmywarce do naczyń.
- ⊙ Ostrza tarczy miksującej są ostre. Należy obchodzić się z nimi bardzo ostrożnie.
- ⊙ W przypadku niewłaściwego użytkowania urządzenia może dojść do obrażeń ciała.



- ⊙  Ostrza tarczy miksującej są ostre. Należy obchodzić się z nimi bardzo ostrożnie. Podczas mycia ręcznego woda powinna być na tyle czysta, aby można było obserwować ostrza noża.

### **NIEBEZPIECZEŃSTWO – zagrożenie dla dzieci**

- ⊙ Materiał opakowania nie jest zabawką dla dzieci. Dzieci nie mogą bawić się workami z tworzywa sztucznego. Istnieje niebezpieczeństwo uduszenia.
- ⊙ Należy uważać, by dzieci nie ściągnęły urządzenia z blatu roboczego, pociągając za przewód zasilający.
- ⊙ Urządzenie należy przechowywać poza zasięgiem dzieci.

### **NIEBEZPIECZEŃSTWO dla i ze strony zwierząt domowych oraz hodowlanych**

- ⊙ Urządzenia elektryczne mogą być źródłem zagrożeń dla zwierząt domowych i hodowlanych. Również same zwierzęta mogą spowodować uszkodzenie urządzenia. Z tego względu nie należy pozwalać na zbliżanie się zwierząt do urządzeń elektrycznych.

### **NIEBEZPIECZEŃSTWO porażenia prądem spowodowanego wilgocią**

- ⊙ Urządzenia nigdy nie wolno używać w pobliżu wanny, prysznica, napełnionej wodą umywalki itp.
- ⊙ Jednostki silnika, przewodu zasilającego i wtyczki nie wolno zanurzać w wodzie ani innych cieczach.
- ⊙ Jednostkę silnika, przewód zasilający i wtyczkę sieciową należy chronić przed wilgocią oraz kapiącą lub spryskiwaną wodą.
- ⊙ W przypadku dostania się cieczy do jednostki silnika należy natychmiast wyjąć wtyczkę sieciową. Przed po-

nowym uruchomieniem należy zlecić sprawdzenie urządzenia.

- ⊙ Urządzenia nie wolno obsługiwać mokrymi rękoma.
- ⊙ Jeśli urządzenie wpadnie do wody, należy natychmiast wyciągnąć wtyczkę sieciową z gniazdka. Dopiero później wyjąć urządzenie z wody.

### **NIEBEZPIECZEŃSTWO porażenia prądem**

- ⊙ Wtyczkę sieciową wolno włączać do gniazdka dopiero po całkowitym zmontowaniu urządzenia.
- ⊙ Wtyczkę sieciową należy podłączyć do prawidłowo zainstalowanego, łatwo dostępnego gniazdka, którego napięcie jest zgodne z parametrami podanymi na tabliczce znamionowej. Gniazdko musi być łatwo dostępne również po podłączeniu urządzenia.
- ⊙ Należy zwrócić uwagę na to, aby przewód zasilający nie uległ uszkodzeniu w wyniku kontaktu z ostrymi krawędziami lub gorącymi elementami. Przewodu zasilającego nie wolno owijać wokół urządzenia.
- ⊙ Po wyłączeniu urządzenie wciąż nie jest całkowicie odłączone od zasilania sieciowego. W tym celu konieczne jest wyjęcie wtyczki sieciowej.
- ⊙ Podczas używania urządzenia zwrócić uwagę, aby przewód zasilający nie był zakleszczony lub zgnieciony.
- ⊙ Przy wyciągnięciu wtyczki sieciowej z gniazdka należy zawsze ciągnąć za wtyczkę, w żadnym wypadku nie wolno ciągnąć za kabel.

- ⊙ Wtyczkę sieciową należy wyciągnąć z gniazdka ...  
... w przypadku wystąpienia usterki,  
... gdy urządzenie Nutrition Mixer nie jest używane,  
... podczas burzy.
- ⊙ Urządzenia nie wolno używać w przypadku stwierdzenia widocznych uszkodzeń samego urządzenia lub przewodu zasilającego.
- ⊙ Aby zapobiec zagrożeniom, nie wolno dokonywać żadnych modyfikacji urządzenia.
- ⊙ Nigdy nie używać urządzenia z pustymi kubkami, ponieważ wskutek tego może dojść do przegrzania i uszkodzenia silnika.
- ⊙ Urządzenie można używać tylko z kubkiem założonym na tarczę miksującą.
- ⊙ Urządzenie zostało przewidziane do pracy ciągłej przez maksymalnie 60 sekund bez przerwy. Później należy wyłączyć urządzenie i odczekać, aż schłodzi się do temperatury pokojowej.
- ⊙ Używać wyłącznie oryginalnych akcesoriów.
- ⊙ Urządzenie (moduł podstawowy, jednostka silnika, przewód zasilający z wtyczką sieciową) nie nadaje się do mycia w zmywarkach.
- ⊙ Nie używać ostrych środków czyszczących ani środków zawierających materiał ścierny.
- ⊙ Urządzenie jest wyposażone w antypoślizgowe przyssawki z tworzywa sztucznego. Ponieważ meble pokryte są różnymi rodzajami lakierów i tworzyw sztucznych oraz pielęgnowane są różnymi środkami, nie można do końca wykluczyć, że niektóre z tych materiałów będą zawierać składniki uszkadzające i rozmiękczające przyssawki z tworzywa sztucznego. W razie potrzeby umieścić pod urządzeniem antypoślizgową podkładkę.



### **NIEBEZPIECZEŃSTWO** **odniesienia obrażeń** **spowodowanych ostrzami**

- ⊙ Ostrza tarczy miksującej kręcą się jeszcze przez jakiś czas po wyłączeniu. Przed zdjęciem kubka należy odczekać, aż się całkowicie zatrzymają.
- ⊙ W żadnym wypadku urządzenie nie może pracować bez kubka.

### **OSTRZEŻENIE przed szkodami materialnymi**

- ⊙ Tarcza miksująca z ostrzem płaskim nie może być używana do płynów!
- ⊙ Grube lub twarde skóry (np. owoców cytrusowych, ananasów), szypułki i pestki owoców pestkowych (np. wiśni, brzoskwini, moreli) należy usuwać przed miksowaniem.
- ⊙ Do kubka nie mogą trafiać składniki, których temperatura wynosi powyżej 85 °C.
- ⊙ Aby uniknąć uszkodzenia urządzenia, operację miksowania należy przerwać natychmiast, gdy ostrza tarczy miksującej nie obracają się lub obracają się z trudem. Przed sprawdzeniem, czy w kubku nie znajduje się jakaś przeszkoda, czy potrawa nie jest zbyt twarda lub czy pojemnik nie jest przepiętny, należy wyciągnąć wtyczkę sieciową z gniazdka. Należy również sprawdzić, czy urządzenie zostało prawidłowo złożone.

## 4. Zawartość zestawu

- 1 Moduł podstawowy **1**
- 1 kubek duży **5**  
(min. 100 ml – maks. 800 ml)
- 1 kubek średni **6**  
(min. 100 ml – maks. 500 ml)
- 1 kubek mały **7**  
(min. 100 ml – maks. 200 ml)
- 1 tarcza miksująca **8** (ostrze krzyżowe)
- 1 tarcza miksująca **9** (ostrze płaskie)
- 2 wieczko „to go”, 1 wieczko zachowujące świeżość **10**
- 1 instrukcja obsługi

### Rozpakowanie

1. Wyjąć z opakowania wszystkie elementy.
2. Sprawdzić, czy wszystkie części są kompletne i nieuszkodzone.

## 5. Uruchomienie

- Zdjąć całe opakowanie.
- Sprawdzić, czy są wszystkie części i czy nie są one uszkodzone.
- **Oczyszczyć urządzenie przed pierwszym użyciem!** (patrz „Czyszczenie” na stronie 67)
- Owinąć żądaną długość kabla wokół podstawy do nawijania przewodu **3** na spodzie urządzenia.
- Postawić urządzenie na suchej, równej i antypoślizgowej podkładce.

## 6. Obsługa



### NIEBEZPIECZEŃSTWO porażenia prądem!

- ⊙ Wtyczkę sieciową **4** wolno włożyć do gniazdka dopiero po całkowitym zmontowaniu urządzenia Nutrition Mixer.



### NIEBEZPIECZEŃSTWO odniesienia obrażeń spowodowanych ostrzami!

- ⊙ W żadnym wypadku urządzenie nie może pracować bez kubka **5 - 7**.
- ⊙ Ostrza tarczy miksującej **8/9** są ostre. Należy obchodzić się z nimi bardzo ostrożnie.
- ⊙ Ostrza tarczy miksującej **8/9** kręcą się jeszcze przez jakiś czas po wyłączeniu. Przed obróceniem kubka **5 - 7** i odkręceniem tarczy miksującej poczekać, aż urządzenie się zatrzyma.

### OSTRZEŻENIE przed szkodami materialnymi!

- ⊙ Aby uniknąć uszkodzenia urządzenia, operację miksowania należy przerwać natychmiast, gdy ostrza tarcz miksujących **8/9** nie obracają się lub obracają się z trudem. W takim przypadku należy wyciągnąć wtyczkę sieciową **4** i sprawdzić, czy w kubku **5 - 7** nie znajduje się jakaś przeszkoda.

### 6.1 Obszary zastosowań

#### Tarcza miksująca z ostrzem krzyżowym **8**

Tarcza miksująca z ostrzem krzyżowym **8** jest przeznaczona do miksowania napojów z całych owoców (Smoothie) i rozdrabniania kostek lodu.

## Tarcza miksująca z ostrzem płaskim 9

### OSTRZEŻENIE przed szkodami materialnymi!

- ⊙ Tarcza miksująca z ostrzem płaskim 9 nie może być używana do płynów!

Tarcza miksująca z ostrzem płaskim 9 jest przeznaczona do rozdrabniania stałych produktów spożywczych (np. orzechów).

**WSKAZÓWKA:** Przy rozdrabnianiu orzechów w urządzeniu należy umieścić maks. 200 g produktu i włączyć je na ok. 10 sekund.

## 6.2 Przygotowanie produktów spożywczych

### OSTRZEŻENIE przed szkodami materialnymi!

- ⊙ Grube lub twarde skóry (np. owoców cytrusowych, ananasów), szypułki i pestki owoców pestkowych (np. wiśni, brzoskwini, moreli) należy usuwać przed miksowaniem.

- Owoce należy umyć lub wyczyścić.
- Podzielić owoce na duże kawałki (o krawędzi ok. 3 – 4 cm).
- Na Smoothie: Używać odpowiedniej ilości płynu (woda mineralna, sok z owoców, mleko, jogurt). Zalecana proporcja wynosi 1:1.

## 6.3 Miksowanie/rozdrabnianie

### OSTROŻNIE:

- ⊙ Nie przekraczać ilości maksymalnej oznaczonej jako **MAX**.

- ⊙ Kubek 5 - 7 należy napełniać składnikami stosownie od ich twardości i konsystencji, nie przekraczając poziomu maksymalnego napełnienia, ponieważ w przeciwnym wypadku może dojść do zablokowania tarczy miksującej 8/9.

**WSKAZÓWKA:** Jeśli Smoothie jest zbyt gęsty, można dolać nieco wody mineralnej, soku owocowego, mleka albo jogurtu.

1. Kawałki owoców i ewentualne inne składniki wrzucić do wybranego przez siebie kubka 5 - 7. Nie przekraczać ilości maksymalnej oznaczonej jako **MAX**.
2. **Rys. A:** Przykręcić odpowiednią tarczę miksującą 8/9 do kubka 5 - 7. Tarcza miksująca musi być mocno przykręcona do kubka.
3. **Rys. B:** Obrócić kubek 5 - 7 i postawić go na module podstawowym 1. Małe noski 13 na brzegu kubka powinny wchodzić do wgłębień w głowicy modułu podstawowego 1.
4. Włożyć wtyczkę 4 do gniazdka sieciowego.
5. Niewielki obrót kubka 5 - 7 w prawą stronę powoduje włączenie urządzenia. Urządzenie nie powinno być włączone przez dłużej niż 60 sekund.
6. Niewielki obrót kubka 5 - 7 w lewą stronę powoduje wyłączenie urządzenia. Poczekać, aż ostrza wkładu nożowego 8/9 się zatrzymają.
7. Zdjąć kubek 5 - 7 z modułu podstawowego 1 i obrócić go.
8. Odkręcić tarczę miksującą 8/9 i dopilnować, aby ciecz kapała do kubka 5 - 7.
9. Przed następnym użyciem w razie potrzeby wypłukać tarczę miksującą 8/9 pod bieżącą wodą.
10. Wyciągnąć wtyczkę sieciową 4 z gniazdka.
11. W miarę możliwości czyścić urządzenie od razu po każdorazowym użyciu.

## 6.4 Rozdrabnianie lodu

W celu rozdrobnienia lodu pulsacyjnie włączyć i wyłączać urządzenie.

- Włączyć urządzenie do 4 razy na ok. 10 sekund i wyłączyć.

## 6.5 Od razu wypić

- **Rys. C:** Aby wypić świeże smoothie bezpośrednio z kubka **5 - 7**, należy zakręcić wieczko „to go” lub zachowującym świeżość **10** na napełnionym kubku **5 - 7**. Otworzyć zamknięcie **12** i pić z otworu do picia **11**. Po założeniu zamknięcia **12** do picia otwór do picia **11** i kubek **5 - 7** pozostają szczelnie zamknięte. Można zatem spożywać smoothie także w trasie: „to go”.

## 6.6 Przechowywanie

- **Rys. C:** Napoje smoothie są przeznaczone do szybkiego spożycia. Następnie najlepiej włożyć smoothie do lodówki. W tym celu używać wieczka zachowującego świeżość **10**.

## 6.7 Zabezpieczenie przed przegrzaniem

Urządzenie wyposażone jest w zabezpieczenie przed przegrzaniem. Jeśli urządzenie jest używane za długo, przez co temperatura wzrasta do zbyt wysokiego poziomu, wyłącza się ono automatycznie.

- W takim przypadku wyciągnąć wtyczkę z gniazdka i odczekać do momentu, kiedy urządzenie się schłodzi.
- Wówczas można ponownie użyć urządzenia.

## 7. Czyszczenie

**Oczyścić urządzenie przed pierwszym użyciem!**



**NIEBEZPIECZEŃSTWO porażenia prądem!**

- ⊙ Przed przystąpieniem do czyszczenia urządzenia Nutrition Mixer należy wyciągnąć wtyczkę sieciową **4** z gniazdka.
- ⊙ Modułu podstawowego **1** i przewodu zasilającego z wtyczką sieciową **4** nie wolno zanurzać w wodzie ani innych cieczach.



**NIEBEZPIECZEŃSTWO odniesienia obrażeń spowodowanych ostrzami!**

- ⊙ Podczas mycia ręcznego woda powinna być na tyle czysta, aby można było obserwować ostrza wkładu nożowego **8/9**.

**OSTRZEŻENIE przed szkodami materialnymi!**

- ⊙ Nie używać ostrych środków czyszczących ani środków zawierających materiał ścierny.

### Po każdym użyciu

- Po każdym użyciu należy oczyścić urządzenie oraz wszystkie używane elementy i usunąć resztki potraw.
- Przed czyszczeniem należy rozłączyć wszystkie elementy (np. oddzielić wieczko „to go” lub zachowujące świeżość **10** od kubka **5 - 7**).

### Moduł podstawowy

W razie potrzeby moduł podstawowy **1** i przewód zasilający **4** przetrzeć lekko zwilżoną ściereczką. Potem wytrzeć suchą ściereczką.

## Czyszczenie ręczne

1. Akcesoria (tarcze miksujące **8/9**, kubek **5 - 7** oraz wieczko „to go” lub zachowujące świeżość **10**) można myć w ciepłej wodzie z dodatkiem płynu do mycia naczyń.
2. Po umyciu opłukać wszystkie części czystą wodą.
3. Odczekać do całkowitego wyschnięcia wszystkich elementów, zanim się je sprzątnie lub ponownie użyje się urządzenia.

## Zmywarka

Następujące elementy można również czyścić w zmywarce:

- tarcze miksujące **8/9**
- kubki **5 - 7**
- wieczko „to go” lub zachowujące świeżość **10**

## 8. Przechowywanie



### NIEBEZPIECZEŃSTWO – zagrożenie dla dzieci!

- ⊙ Urządzenie należy przechowywać poza zasięgiem dzieci.



### NIEBEZPIECZEŃSTWO!

- ⊙ Aby uniknąć zagrożeń, podczas przechowywania urządzenia wtyczka sieciowa **4** nie może być włączona do gniazdka.

- **Rys. D:** Owinąć przewód zasilający **4** wokół podstawy do nawijania przewodu **3** na spodzie urządzenia.
- Należy wybrać takie miejsce, w którym urządzenie nie będzie narażone na wysoką temperaturę ani wilgoć.

## 9. Utylizacja

Produkt podlega przepisom dyrektywy europejskiej 2012/19/UE. Symbol przekreślonego kontenera na śmieci na kótkach oznacza, że na terenie Unii Europejskiej produkt musi zostać dostarczony do specjalnego miejsca składowania odpadów. Dotyczy to zarówno produktu, jak i wszystkich jego elementów oznaczonych tym symbolem. Tak oznaczone produkty nie mogą być utylizowane łącznie ze zwykłymi odpadami komunalnymi, lecz należy je oddać do specjalnego punktu recyklingu urządzeń elektrycznych i elektronicznych.



Symbol recyklingu na produkcie oznacza, że produkt lub jego części mogą być poddane procesowi odzysku odpadów. Recykling pomaga zredukować zużycie surowców oraz odciążać środowisko naturalne.



### Opakowanie

W przypadku utylizacji opakowania należy przestrzegać odpowiednich przepisów dotyczących ochrony środowiska w danym kraju.

## 10. Rozwiązywanie problemów

Jeżeli urządzenie nie działa zgodnie z oczekiwaniami, należy je w pierwszej kolejności sprawdzić według poniższej listy kontrolnej. Może okazać się, że przyczyną jest niewielki problem, który użytkownik może usunąć samodzielnie.



### NIEBEZPIECZEŃSTWO porażenia prądem!

- ⊙ W żadnym wypadku nie wolno samodzielnie naprawiać urządzenia.

Problem	Możliwe przyczyny / działania
Urządzenie nie działa	<ul style="list-style-type: none"><li>• Czy zapewnione jest zasilanie?</li><li>• Sprawdzić przewód zasilający.</li><li>• Czy kubek <b>5 - 7</b> jest prawidłowo zamontowany?</li><li>• Czy urządzenie zostało wyłączone przez wyłącznik zabezpieczający przed przegrzaniem? (patrz „Zabezpieczenie przed przegrzaniem” na stronie 67)</li></ul>
Nóż tarczy miksującej <b>8/9</b> nie obraca się lub obraca się z trudem.	<ul style="list-style-type: none"><li>• Natychmiast wyłączyć, wyjąć wtyczkę sieciową <b>4</b> z gniazda i sprawdzić: Przeszkoda w kubku <b>5 - 7</b>?</li></ul>
Wyciek płynu	<ul style="list-style-type: none"><li>• Może wrzucono za dużo składników?</li><li>• Czy tarcza miksująca <b>8/9</b> jest mocno przykręcona do kubka <b>5 - 7</b>?</li></ul>

## 11. Przepisy

### OSTROŻNIE:

- ⊙ Nie przekraczać ilości maksymalnej oznaczonej jako **MAX**.
- ⊙ **WSKAZÓWKA:** Jeśli owoce są bardzo duże lub małe, konieczne może być dobranie nieco innych wartości. Życzymy przyjemnego degustowania.

### Bananowy power shake

1 porcja

#### Składniki:

1 mały banan (obrany)  
150 ml mleka  
1 szczypta wanilii Bourbon w proszku

- Wszystkie składniki umieścić w kubku **5/6/7** i zmiksować do uzyskania żądanej konsystencji.

### Zielony flip

1 porcja

#### Składniki:

¼ ogórka sałatkowego  
½ awokado  
½ limonki (sok)  
kilka listków natki pietruszki

w razie potrzeby ok. 25 ml wody

Dla uzyskania nieco ostrego posmaku można zmiksować jeszcze 20 g świeżego imbiru.

- Wszystkie składniki umieścić w kubku **5/6/7** i zmiksować do uzyskania żądanej konsystencji.

## Exotic feeling

1 porcja

### Składniki:

½ plastra ananasa  
½ banana (obranego)  
1 łyżeczka wiórków kokosowych  
ok. 100 ml mleka

- Wszystkie składniki umieścić w kubku **5/6/7** i zmiksować do uzyskania żądanej konsystencji.

## Jagodowe marzenie

1 porcja

### Składniki:

40 g malin  
40 g truskawek  
ok. 100 ml wody lub soku z owoców (np. pomarańczy)

- Wszystkie składniki umieścić w kubku **5/6/7** i zmiksować do uzyskania żądanej konsystencji.

## Shake z mango

1 porcja

### Składniki:

100 g mango  
100 ml mleka

- Wszystkie składniki umieścić w kubku **5/6/7** i zmiksować do uzyskania żądanej konsystencji.

## 12. Dane techniczne

Model:	SNM 700 A1
Napięcie sieciowe:	220 – 240 V ~ 50/60 Hz
Klasa ochrony:	I
Moc:	700 W
Maks. ciągła praca (KB):	1 minuta
Ilość napełnienia:	100 ml – 800 ml

## Użyte symbole

	<b>Geprüfte Sicherheit (Potwierdzone Bezpieczeństwo)</b> Urządzenia muszą spełniać wymagania ogólnych zasad techniki i ustawy o bezpieczeństwie produktów.
	Używając oznaczenia CE, firma HOYER Handel GmbH oświadcza, że produkt jest zgodny z wymogami UE.
	Symbol ten przypomina o utylizacji opakowania zgodnie z zasadami ochrony środowiska.
	Materiały do powtórnego wykorzystania: tektura (z wyjątkiem folii)
	Symbolem są oznaczone części, które mogą być myte w zmywarce.

Zmiany techniczne zastrzeżone.



## **13. Gwarancja firmy HOYER Handel GmbH**

Drogi Kliencie,

Na niniejsze urządzenie jest udzielana 3 -letnia gwarancja obowiązująca od dnia jego zakupu. W przypadku usterek niniejszego produktu kupującemu przysługują wobec jego sprzedawcy stosowne ustawowe prawa gwarancyjne. Poniżej opisana gwarancja nie ogranicza tych ustawowych praw przysługujących kupującemu.

### **Warunki gwarancyjne**

Okres obowiązywania gwarancji rozpoczyna w dniu zakupu produktu. Oryginał dokumentu zakupu należy przechowywać w bezpiecznym miejscu. Ten dokument będzie potrzebny, jako potwierdzenie dokonanego zakupu.

Jeżeli w przeciągu trzech lat od daty zakupu niniejszego produktu pojawi usterka w produkcie lub usterka produkcyjna, to produkt, wg naszego wyboru, zostanie bezpłatnie naprawiony lub wymieniony.

Niniejsze świadczenie gwarancyjne zakłada, że uszkodzone urządzenie oraz dokument potwierdzający zakup (paragon kasowy) zostaną przedłożone w przeciągu trzech lat. Do urządzenia i dowodu zakupu należy dołączyć także krótki opis usterki oraz podać moment jej wystąpienia.

Jeżeli usterka jest objęta naszą gwarancją, to kupujący otrzyma z powrotem naprawiony lub nowy produkt. Zgodnie z art. 581 §1 niemieckiego kodeksu cywilnego wraz z wymianą produktu lub jego istotnej części rozpoczyna się nowy okres gwarancyjny.

### **Okres obowiązywania gwarancji i prawne roszczenia związane z wystąpieniem usterki**

Świadczenie gwarancyjne nie przedłuża okresu obowiązywania gwarancji. To dotyczy także wymienionych i naprawionych części. Ewentualne stwierdzone przy zakupie uszkodzenia i usterki należy zgłosić na-

tychmiast po rozpakowaniu produktu. Naprawy dokonywane po upływie okresu obowiązywania gwarancji płatne.

### **Zakres gwarancji**

Urządzenie wyprodukowano zgodnie surowymi przepisami dotyczącymi jakości i dokładnie skontrolowano przed opuszczeniem zakładu produkcyjnego.

Świadczenie gwarancyjne obejmuje zarówno usterki materiałowe, jak i usterki powstałe podczas produkcji.

### **Niniejsza gwarancja nie obejmuje części eksploatacyjnych, które są narażone na normalne zużycie, oraz uszkodzeń części kruchych, np. włącznika, akumulatorów, żarówek czy innych części wykonanych ze szkła.**

Niniejsza gwarancja traci swoją ważność w przypadku nieprawidłowego użytkowania lub serwisowania produktu. W celu zagwarantowania prawidłowego użytkowania produktu należy dokładnie stosować się do wszystkich wskazówek zawartych w instrukcji obsługi.

Należy bezwzględnie unikać sposobów użycia oraz działań, które się odradza lub przed którymi ostrzega się w instrukcji obsługi.

Produkt jest przeznaczony wyłącznie do prywatnego użytkowania i nie jest przeznaczony do specjalistycznych zastosowań.

Gwarancja wygasa w przypadku niezgodnego z przeznaczeniem i nieprawidłowego użytkowania, stosowania siły oraz w przypadku ingerencji w produkt, których nie przeprowadziło nasze autoryzowane centrum serwisowe.

## Postępowanie w przypadku gwarancji

Aby zapewnić szybkie załatwienie zgłaszanego przypadku, należy stosować się do poniższych wskazówek:

- W przypadku wszystkich zapytań należy mieć przygotowany numer artykułu **IAN: 326494\_1904** oraz paragon kasowy potwierdzający dokonanie zakupu.
- Numery artykułów znajdują się na tabliczce znamionowej, w grawerowanych oznaczeniach, na stronie tytułowej instrukcji (na dole po lewej) lub na naklejce z tyłu lub na spodzie urządzenia.
- W przypadku wystąpienia usterek w działaniu lub pozostałych usterek należy w pierwszej kolejności skontaktować się **telefonicznie** lub za pomocą **poczty elektronicznej** z poniżej podanym centrum serwisowym.
- Następnie zarejestrowany jako uszkodzony produkt można przesłać nieodpłatnie wraz z potwierdzeniem zakupu (paragon kasowy) i informacją opisującą usterkę i moment jej wystąpienia na podany kupującemu adres serwisu.

Na stronie [www.lidl-service.com](http://www.lidl-service.com) można pobrać niniejszą instrukcję i wiele innych, filmy na temat produktów oraz odpowiednie oprogramowanie.



Postępując się tym kodem QR można przejść bezpośrednio do strony marki Lidl ([www.lidl-service.com](http://www.lidl-service.com)) i otworzyć instrukcję obsługi, wprowadzając numer artykułu (IAN) **326494\_1904**.



## Centrum Serwisowe

**PL** Serwis Polska  
Tel.: 22 397 4996  
E-Mail: [hoyer@lidl.pl](mailto:hoyer@lidl.pl)

**IAN: 326494\_1904**



## Dostawca

Należy pamiętać, że poniższy adres **nie jest adresem serwisu**. W pierwszej kolejności należy kontaktować się z podanym powyżej centrum serwisowym.

HOYER Handel GmbH  
Tasköprüstraße 3  
DE-22761 Hamburg  
NIEMCY



# Obsah

<b>1. Přehled .....</b>	<b>74</b>
<b>2. Použití k určenému účelu .....</b>	<b>75</b>
<b>3. Bezpečnostní pokyny .....</b>	<b>75</b>
<b>4. Rozsah dodávky .....</b>	<b>78</b>
<b>5. Uvedení do provozu .....</b>	<b>78</b>
<b>6. Obsluha .....</b>	<b>78</b>
6.1 Oblasti použití .....	78
6.2 Příprava potravin .....	79
6.3 Mixování/drcení .....	79
6.4 Drcení ledu .....	79
6.5 Okamžitá konzumace .....	79
6.6 Uschování .....	80
6.7 Ochrana proti přehřátí .....	80
<b>7. Čištění .....</b>	<b>80</b>
<b>8. Uschování .....</b>	<b>80</b>
<b>9. Likvidace .....</b>	<b>81</b>
<b>10. Řešení problémů .....</b>	<b>81</b>
<b>11. Recepty .....</b>	<b>82</b>
<b>12. Technické parametry .....</b>	<b>83</b>
<b>13. Záruka společnosti HOYER Handel GmbH .....</b>	<b>83</b>

## 1. Přehled

- 1 Základna
- 2 Přísavky
- 3 Navíjení kabelu
- 4 Napájecí vedení se síťovou zástrčkou
- 5 Pohár (velký, min. 100 ml – max. 800 ml)
- 6 Pohár (střední, min. 100 ml – max. 500 ml)
- 7 Pohár (malý, min. 100 ml – max. 200 ml)
- 8 Nástavec s noži s křížovou čepelí
- 9 Nástavec s noži s plochou čepelí
- 10 Víko „to go“ (2x) a víko uchovávající čerstvost (1x)
- 11 Otvor pro pití
- 12 Uzávěr
- 13 Výstupky (3 x na každém poháru)

## Děkujeme za vaši důvěru!

Gratulujeme vám k zakoupení vašeho nového mixéru Nutrition.

Pro bezpečné zacházení s přístrojem a zachování celého rozsahu výkonu musíte znát:

- **Před prvním použitím si pozorně přečtěte tento návod k použití.**
- **Především se řiďte bezpečnostními pokyny!**
- **Přístroj smíte ovládat pouze tak, jak je popsáno v tomto návodu k použití.**
- **Tento návod k použití uschovejte.**
- **Budete-li přístroj předávat dalšímu uživateli, přiložte prosím tento návod k použití. Návod k použití je součástí výrobku.**

Přejeme vám mnoho spokojenosti s vaším novým mixérem Nutrition!

### Symbyly na přístroji



Symbol udává, že takto označené materiály nemění chuť ani vůni potravin.

## 2. Použití k určenému účelu

Nutriční mixér je určen...

... k mixování nápojů z celých plodů (smoothies) a drcení ledu. Používejte k tomu nástavec s noži s křížovou čepelí **8**.

... k drcení pevných potravin (např. ořechů). Používejte k tomu nástavec s noži s plochou čepelí **9**.

Přístroj je určen pro použití v domácnosti. Přístroj se smí používat pouze ve vnitřních prostorách.

Tento přístroj se nesmí používat ke komerčním účelům.

### Předvídatelné nesprávné použití

#### VÝSTRAHA před věcnými škodami!

- ⊙ Před mixováním musíte odstranit tlusté nebo pevné slupky (např. citrusových plodů, ananasu), stopky a jádra peckovic (např. třešní, broskví, meruněk).
- ⊙ Přístroj nepoužívejte k drcení obzvláště tvrdých potravin jako např. kostí nebo muškátových oříšků.

## 3. Bezpečnostní pokyny

### Výstražná upozornění

V případě potřeby jsou v tomto návodu k použití uvedena následující výstražná upozornění:



**NEBEZPEČÍ!** Vysoké riziko: Nerespektování výstrahy může mít za následek poranění a ohrožení života.

**VÝSTRAHA!** Středně velké riziko: Nerespektování výstrahy může mít za následek zranění nebo závažné věcné škody.

**POZOR:** Nízké riziko: Nerespektování výstrahy může mít za následek lehká zranění nebo věcné škody.

**UPOZORNĚNÍ:** Skutečnosti a zvláštnosti, které by měly být respektovány při zacházení s přístrojem.

## **Pokyny pro bezpečný provoz**

- ⊙ Tento přístroj nesmí používat děti.
- ⊙ Děti si s přístrojem nesmí hrát.
- ⊙ Přístroj a jeho napájecí vedení uchovávejte mimo dosah dětí.
- ⊙ Tento přístroj smí používat osoby s omezenými fyzickými, senzoric-  
kými nebo duševními schopnostmi nebo osoby, které nemají dosta-  
tek zkušeností a/nebo znalostí, pouze pod dohledem nebo pokud  
byly poučeny, jak přístroj bezpečně používat, a pochopily, jaké ne-  
bezpečí při tom hrozí.
- ⊙ Pokud je síťové napájecí vedení tohoto přístroje poškozeno, musí  
ho vyměnit výrobce, zákaznický servis nebo jiná kvalifikovaná oso-  
ba, aby se předešlo rizikům.
- ⊙ Tento přístroj není určen k použití s externími spínacími hodinami  
nebo odděleným systémem dálkového ovládní.
- ⊙ Vytáhněte síťovou zástrčku ze zásuvky, ...  
... pokud není přístroj pod dohledem,  
... předtím, než přístroj složíte nebo rozložíte, a  
... předtím, než budete přístroj čistit.
- ⊙ Umyjte nástavce s noži, poháry a víka teplou vodou s trochou čisti-  
cího přípravku nebo v myčce na nádobí.
- ⊙ Čepele nástavce s noži jsou ostré. Zacházejte s nimi opatrně.
- ⊙ Při nevhodném zacházení s přístrojem může dojít k poraněním.
- ⊙  Čepele nástavce s noži jsou ostré. Zacházejte s nimi opatrně.  
Při ručním mytí by měla být voda tak čirá, abyste mohli čepe-  
le dobře vidět.



### **NEBEZPEČÍ pro děti**

- ⊙ Obalový materiál není hračka pro děti.  
Děti si nesmí hrát s plastovými sáčky.  
Hrozí nebezpečí udušení.
- ⊙ Dbejte, aby děti nemohly přístroj stáh-  
nout za napájecí vedení z pracovní plo-  
chy.
- ⊙ Přístroj uchovávejte mimo dosah dětí.



### **NEBEZPEČÍ pro domácí a užitková zvířata i kvůli nim**

- ⊙ Elektrospotřebiče mohou představovat  
nebezpečí pro domácí a užitková zvířa-  
ta. Kromě toho mohou zvířata způsobit  
škodu na přístroji. Držte proto zvířata  
zásadně dále od elektrospotřebičů.



### **NEBEZPEČÍ úrazu elektrickým proudem kvůli vlhkosti**

- ⊙ Přístroj nesmíte nikdy používat v blízkosti vany, sprchy, umyvadla naplněného vodou apod.
- ⊙ Blok motoru, napájecí vedení a síťová zástrčka nesmějí být ponořeny do vody nebo jiných kapalin.
- ⊙ Blok motoru, napájecí vedení a síťovou zástrčku chráňte před vlhkostí, kapající a stříkající vodou.
- ⊙ V případě, že se do bloku motoru dostane tekutina, ihned vytáhněte síťovou zástrčku. Před opětovným použitím nechejte přístroj zkontrolovat.
- ⊙ Neobsluhujte přístroj vlhkýma rukama.
- ⊙ V případě, že přístroj spadl do vody, ihned vytáhněte síťovou zástrčku. Teprve potom přístroj vytáhněte.



### **NEBEZPEČÍ úrazu elektrickým proudem**

- ⊙ Síťovou zástrčku zasuněte do zásuvky teprve, když je přístroj kompletně složený.
- ⊙ Připojte síťovou zástrčku pouze k řádně nainstalované, snadno přístupné zásuvce, jejíž napětí odpovídá údajům na výrobním štítku. Zásuvka musí být také po zapojení stále snadno přístupná.
- ⊙ Dbejte na to, aby se napájecí vedení nemohlo poškodit na ostrých hranách nebo horkých místech. Napájecí vedení neomotávejte kolem přístroje.
- ⊙ Přístroj není ani po vypnutí zcela odpojen od sítě. Abyste ho odpojili, vytáhněte síťovou zástrčku.
- ⊙ Při používání přístroje dbejte na to, aby nedošlo k přiskřípnutí nebo promáčknutí napájecího vedení.
- ⊙ Při vytahování síťové zástrčky ze zásuvky vždy táhněte za zástrčku, nikdy za kabel.
- ⊙ Vytáhněte síťovou zástrčku ze zásuvky, ...  
... pokud došlo k poruše,  
... pokud nutriční mixér nepoužíváte,  
... při bouře.

- ⊙ Přístroj nepoužívejte, pokud vykazuje viditelná poškození na přístroji nebo napájecím vedení.
- ⊙ Abyste předešli poškozením, neprovádějte na přístroji žádné změny.



### **NEBEZPEČÍ zranění v důsledku pořezání**

- ⊙ Čepele nástavce s noži se po vypnutí dotáčejí. Počkejte, dokud se nezastaví, a až potom sejměte pohár.
- ⊙ Čepele nástavce s noži jsou ostré. Zacházejte s nimi opatrně. Při ručním mytí by měla být voda tak čirá, abyste mohli čepele dobře vidět.
- ⊙ Přístroj za žádných okolností nepoužívejte bez poháru.

### **VÝSTRAHA před věcnými škodami**

- ⊙ Nástavec s noži s plochou čepelí nesmí být používán pro tekutiny!
- ⊙ Před mixováním musíte odstranit tlusté nebo pevné slupky (např. citrusových plodů, ananasu), stopky a jádra peckovic (např. řešně, broskví, meruněk).
- ⊙ Do poháru nedávejte žádné přísady, které mají více než 85 °C.
- ⊙ Aby nedošlo k poškození přístroje, přerušte průběh mixování ihned, když se čepele nástavce s noži netočí nebo se točí jen těžce. Vytáhněte síťovou zástrčku a zkontrolujte, zda se v poháru nenačází překážka nebo zda není pokrm příliš tuhý. Překontrolujte také, zda je přístroj správně sestavený.
- ⊙ Přístroj nepoužívejte s prázdnými poháry, protože tím se může přehřát a poškodit motor.
- ⊙ Přístroj používejte pouze, když je na poháru přišroubovaný nástavec s noži.
- ⊙ Přístroj je dimenzovaný maximálně pro 60 sekund nepřerušovaného provozu. Poté se musí přístroj vypnout na dobu, dokud nebude mít pokojovou teplotu.
- ⊙ Používejte pouze originální příslušenství.

- ⊙ Přístroj (základnu, napájecí vedení se síťovou zástrčkou) není vhodný pro mytí v myčce.
- ⊙ Nepoužívejte ostré nebo odírající čisticí prostředky.
- ⊙ Přístroj je vybaven plastovými protiskluzovými přísavkami. Jelikož je nábytek potažen rozmanitými laky a umělými látkami a je ošetřován různými prostředky, nemůže být zcela vyloučeno, že některé z těchto látek obsahují součásti, které plastové přísavky oslabí a změkčí. V případě potřeby položte pod přístroj protiskluzovou podložku.

## 4. Rozsah dodávky

- 1 základna **1**
- 1 pohár velký **5**  
(min. 100 ml – max. 800 ml)
- 1 pohár střední **6**  
(min. 100 ml – max. 500 ml)
- 1 pohár malý **7**  
(min. 100 ml – max. 200 ml)
- 1 nástavec s noži **8** (křížová čepel)
- 1 nástavec s noži **9** (plochá čepel)
- 2 víko „to go“ a 1 víko uchovávací čerstvost **10**
- 1 návod k použití

### Vybalení

1. Vytáhněte všechny díly z balení.
2. Zkontrolujte, zda jsou všechny díly kompletní a nepoškozené.

## 5. Uvedení do provozu

- Odstraňte veškerý obalový materiál.
- Překontrolujte, zda jsou k dispozici všechny díly a zda jsou nepoškozené.
- **Před prvním použitím přístroj vyčistěte!** (viz „Čištění“ na straně 80)
- Odmotejte požadovanou délku kabelu z navíjení kabelu **3** na spodní straně přístroje.
- Postavte přístroj na suchou, rovnou, protiskluzovou podložku.

## 6. Obsluha



### NEBEZPEČÍ úrazu elektrickým proudem!

- ⊙ Síťovou zástrčku **4** zasuněte do zásuvky, teprve když je nutriční mixér kompletně sestavený.



### NEBEZPEČÍ zranění v důsledku pořezání!

- ⊙ Přístroj za žádných okolností nepoužívejte bez poháru **5 - 7**.
- ⊙ Čepel nástavců s noži **8/9** jsou ostré. Zacházejte s nimi opatrně.
- ⊙ Čepel nástavce s noži **8/9** se po vypnutí dotáčejí. Předtím, než otočíte pohár **5 - 7** a odšroubujete nástavec s noži, vyčkejte, dokud se přístroj nezaštaví.

### VÝSTRAHA před věcnými škodami!

- ⊙ Aby nedošlo k poškození přístroje, přerušte průběh mixování ihned, když se čepel nástavců s noži **8/9** netočí nebo se točí jen těžce. V tomto případě vytáhněte síťovou zástrčku **4** a zkontrolujte, zda se v poháru **5 - 7** nenachází překážka.

### 6.1 Oblasti použití

#### Nástavec s noži s křížovou čepelí 8

Nástavec s noži s křížovou čepelí **8** použijte k mixování nápojů z celých plodů (smoothies) a drcení ledu.

#### Nástavec s noži s plochou čepelí 9

### VÝSTRAHA před věcnými škodami!

- ⊙ Nástavec s noži s plochou čepelí **9** nesmí být používán pro tekutiny!

Nástavec s noži s plochou čepelí **9** používejte k drcení pevných potravin (např. ořechů).



---

**UPOZORNĚNÍ:** Používejte při drcení ořechů maximálně množství 200 g při době provozu cca 10 vteřin.

---

## 6.2 Příprava potravin

---

### VÝSTRAHA před věcnými škodami!

- ⊙ Před mixováním musíte odstranit tlusté nebo pevné slupky (např. citrusových plodů, ananasu), stopky a jádra peckovíc (např. třešní, broskví, meruněk).
- Plody omyjte nebo očistěte.
- Nakrájejte plody na hrubé kousky (cca 3 – 4 cm).
- Pro smoothies: používejte dostatek tekutiny (minerální vodu, ovocnou šťávu, mléko, jogurt). Doporučujeme poměr 1:1.

## 6.3 Mixování/drcení

---

### POZOR:

- ⊙ Dodržujte značku **MAX** pro maximální množství naplnění.
- ⊙ V závislosti na tvrdosti a konzistenci přísad pohár **5 - 7** nenaplňujte až po maximum, jinak se může nástavec s noži **8/9** zablokovat.
- ⊙ Muškátové oříšky nenechávejte drtit kvůli jejich neobvyklé tvrdosti.

**UPOZORNĚNÍ:** Je-li smoothie příliš husté, přidejte podle potřeby trochu minerální vody, ovocné šťávy, mléka nebo jogurtu.

---

1. Naplňte pohár **5 - 7** kousky plodů, případně dalšími přísadami dle vaší volby. Dodržujte přitom značku **MAX** pro maximální množství naplnění.
2. **Obrázek A:** Našroubujte požadovaný nástavec s noži **8/9** na pohár **5 - 7**.

Dbejte, aby byl nástavec s noži pevně přišroubován na pohár.

3. **Obrázek B:** Obratle pohár **5 - 7** a nasadte ho na základnu **1**. Malé výstupky **13** na okraji poháru sahají do výklenků na hlavě základny **1**.
4. Síťovou zástrčku **4** zasuňte do zásuvky.
5. Malé otočení pohárem **5 - 7** ve směru hodinových ručiček přístroj zapne. Nechejte přístroj běžet maximálně 60 vteřin.
6. Malé otočení pohárem **5 - 7** proti směru hodinových ručiček přístroj vypne. Vyčkejte, dokud se nože z nástavce **8/9** nezastaví.
7. Odeberte pohár **5 - 7** ze základny **1** a obraťte ho.
8. Odšroubujte nástavec s noži **8/9** a dbejte přitom, aby tekutina kapala do poháru **5 - 7**.
9. Před dalším nasazením omyjte v případě potřeby nástavec s noži **8/9** krátce pod tekoucí vodou.
10. Vytáhněte síťovou zástrčku **4** ze zásuvky.
11. Přístroj vyčistěte pokud možno ihned po použití.

## 6.4 Drcení ledu

Pro drcení ledu byste měli přístroj vypínat a zapínat v impulzech.

- Přístroj vypněte až 4 x na cca 10 vteřin.

## 6.5 Okamžitá konzumace

- **Obrázek C:** Pro vypití čerstvého smoothie přímo z poháru **5 - 7** našroubujte víko „to go“ nebo víko uchovávací čerstvost **10** na naplněný pohár **5 - 7**. Otevřete uzávěr **12** a pijte z otvoru pro pití **11**. Po zavření uzávěru **12** jsou otvor pro pití **11** a pohár **5 - 7** utěsněny. Tak můžete konzumovat smoothie také na cestách: „to go“.

## 6.6 Uschování

- **Obrázek C:** Smoothies jsou určena k rychlé konzumaci. Poté postavte smoothie nejlépe do lednice. Použijte k tomu víko uchovávací čerstvost **10**.

## 6.7 Ochrana proti přehřátí

Přístroj má ochranu proti přehřátí. Jakmile je přístroj příliš dlouho v provozu, a tím se příliš zvýší teplota, přístroj se automaticky vypne.

- V tomto případě vytáhněte síťovou zástrčku a nechte přístroj zchladnout.
- Poté můžete přístroj opět uvést do provozu.

## 7. Čištění

**Před prvním použitím přístroj vyčistěte!**



### **NEBEZPEČÍ úrazu elektrickým proudem!**

- ⊙ Vytáhněte síťovou zástrčku **4** ze zásuvky předtím, než budete nutriční mixér čistit.
- ⊙ Základna **1** a napájecí vedení se síťovou zástrčkou **4** nesmějí být ponořeny do vody nebo jiných kapalin.



### **NEBEZPEČÍ zranění v důsledku pořezání!**

- ⊙ Při ručním mytí má být voda tak čirá, abyste mohli nože z nástavce s noži **8/9** dobře vidět.

### **VÝSTRAHA před věcnými škodami!**

- ⊙ Nepoužívejte ostré nebo odírající čisticí prostředky.

### **Po každém použití**

- Přístroj a všechny použité jednotlivé díly po každém použití umyjte a odstraňte přitom všechny zbytky jídla.
- Před čištěním musí být všechny díly odděleny (např. odstraněno víko „to go“

nebo víko uchovávací čerstvost **10** z poháru **5 - 7**).

### **Základna**

Otřete základnu **1** a napájecí vedení **4** lehce navlhčeným hadříkem. Poté vysušte suchým hadříkem.

### **Čištění v ruce**

1. Díly příslušenství (nástavce s noži **8/9**, pohár **5 - 7** a víko „to go“ nebo víko uchovávací čerstvost **10**) mohou být umyty teplou vodou s trochou čisticího prostředku.
2. Následně všechny díly opláchněte čistou vodou.
3. Všechny díly nechejte úplně vyschnout, předtím než je sklidíte nebo budete přístroj opět používat.

### **Myčka na nádobí**

Následující díly můžete mýt také v myčce na nádobí:

- nástavce s noži **8/9**
- poháry **5 - 7**
- víko „to go“ nebo víko uchovávací čerstvost **10**

## 8. Uschování



### **NEBEZPEČÍ pro děti!**

- ⊙ Přístroj uchovávejte mimo dosah dětí.



### **NEBEZPEČÍ!**

- ⊙ Aby nedošlo k úrazům, nesmí být síťová zástrčka **4** během uskladnění zapojena v zásuvce.

- **Obrázek D:** Ved'te napájecí vedení **4** kolem navíjení kabelu **3** na spodní straně přístroje.
- Vyberte místo, kde na přístroj nemohou působit vysoké teploty ani vlhkost.

## 9. Likvidace

Tento výrobek podléhá evropské směrnici 2012/19/EU.

Symbol přeškrtnuté popelnice na kolečkách znamená, že výrobek musí být v Evropské unii zavezen na místo sběru a třídění odpadu.

To platí pro výrobek a všechny části příslušenství označené tímto symbolem. Označené výrobky nesmí být likvidovány společně s normálním domácím odpadem, ale musí být zavezeny na místa zabývající se recyklací elektrických a elektronických zařízení.



Tento symbol recyklace označuje např. předmět nebo kovové díly, které mohou být vráceny jako hodnotný materiál pro recyklaci. Recyklace pomáhá snižovat spotřebu surovin a odlehčuje životnímu prostředí.



### Obal

Chcete-li obal zlikvidovat, řiďte se příslušnými předpisy k ochraně životního prostředí ve vaší zemi.

## 10. Řešení problémů

Pokud by váš přístroj nefungoval podle požadavků, projděte si, prosím, nejdříve tento kontrolní seznam. Možná se jedná o nepatrný problém, který můžete sami odstranit.



### NEBEZPEČÍ úrazu elektrickým proudem!

- ⊙ V žádném případě se nepokoušejte přístroj sami opravovat.

Chyba	Možné příčiny / opatření
Bez funkce	<ul style="list-style-type: none"><li>• Je zajištěno napájení elektrickým proudem?</li><li>• Zkontrolujte připojení.</li><li>• Je pohár <b>5 - 7</b> správně nasazen?</li><li>• Ochrana proti přehřátí vypnula přístroj? (viz „Ochrana proti přehřátí“ na straně 80)</li></ul>
Čepele nástavce s noži <b>8/9</b> se netočí nebo se točí jen velmi těžce	<ul style="list-style-type: none"><li>• Přístroj vypněte, vytáhněte síťovou zástrčku <b>4</b> a zkontrolujte: Překážka v poháru <b>5 - 7</b>?</li></ul>
Vytéká tekutina	<ul style="list-style-type: none"><li>• Je množství naplněných přísad příliš velké?</li><li>• Je nožový nástavec <b>8/9</b> na poháru <b>6 - 7</b> pevně našroubován?</li></ul>

## 11. Recepty

---

### POZOR:

- ⊙ Dodržujte značku **MAX** pro maximální množství naplnění.
  - ⊙ **UPOZORNĚNÍ:** Máte-li mimořádně velké nebo malé plody, může se stát, že budete muset o něco upravit ostatní hodnoty. Mnoho zábavy při experimentování.
- 

### Banánový Powershake

1 porce

#### Přísady:

1 malý banán (oloupaný)  
150 ml mléka  
1 špička nože mleté bourbon vanilky

- Všechny přísady dejte do poháru **5/6/7** a mixujte, dokud nedosáhnete požadované konzistence.

### Zelený Flip

1 porce

#### Přísady:

¼ salátové okurky  
½ avokáda  
½ limetky (šťáva)  
Několik lístků petrželky

V případě potřeby cca 25 ml vody

A kdo to má raději pikantnější, přimíchá do Flipu navíc 20 g čerstvého zázvoru.

- Všechny přísady dejte do poháru **5/6/7** a mixujte, dokud nedosáhnete požadované konzistence.

### Exotic Feeling

1 porce

#### Přísady:

½ plátku ananasu  
½ banánu (oloupaného)  
1 ČL strouhaného kokosu  
Cca 100 ml mléka

- Všechny přísady dejte do poháru **5/6/7** a mixujte, dokud nedosáhnete požadované konzistence.

### Lesní směs

1 porce

#### Přísady:

40 g malin  
40 g jahod  
Cca 100 ml vody nebo ovocného džusu (např. pomerančového)

- Všechny přísady dejte do poháru **5/6/7** a mixujte, dokud nedosáhnete požadované konzistence.

### Mangový shake

1 porce

#### Přísady:

100 g manga  
100 ml mléka

- Všechny přísady dejte do poháru **5/6/7** a mixujte, dokud nedosáhnete požadované konzistence.

## 12. Technické parametry

Model:	SNM 700 A1
Síťové napětí:	220 – 240 V ~ 50/60 Hz
Ochranná třída:	I
Výkon:	700 W
Max. nepřetržitý provoz (KB):	1 minuta
Objem náplně:	100 ml – 800 ml

## Použité symboly

	Testovaná <b>Bezpečnost</b> . Přístroje musí vyhovovat obecně uznávaným normám techniky a souhlasit se Zákonem o bezpečnosti výrobku (ProdSG).
	Značka CE je prohlášením společnosti HOYER Handel GmbH o splnění požadavků podle směrnice EU.
	Tento symbol upozorňuje na to, aby byl obal ekologicky zlikvidován.
	Recyklovatelné materiály: lepenka (kromě vlnité lepenky)
	Symbol označuje díly, které lze mýt v myčce na nádobí.

Technické změny vyhrazeny.

## 13. Záruka společnosti HOYER Handel GmbH

Vážená zákaznice, vážený zákazníku, na tento přístroj jste získali 3 letou záruku od data nákupu. V případě vad tohoto výrobku vám vůči prodávajícímu náleží zákonná práva. Tato zákonná práva nejsou naší níže popsanou zárukou omezena.

### Podmínky záruky

Záruční lhůta začíná datem nákupu. Uschovejte si prosím dobře originál účtenky. Tento podklad bude vyžadován jako důkaz nákupu.

Vyskytne-li se během tří let od data koupě tohoto výrobku chyba materiálu nebo výrobní chyba, výrobek vám podle naší volby zdarma opravíme, vyměníme nebo vám vrátíme částku odpovídající kupní ceně. Předpokladem pro poskytnutí záruky je to, že během tříleté lhůty bude předložen defektní přístroj a doklad o nákupu (účtenka) s krátkým popisem toho, v čem vada spočívá, a kdy k ní došlo.

Pokud naše záruka kryje závadu, obdržíte opravený nebo nový výrobek. Opravou nebo výměnou výrobku nezačíná nová záruční lhůta.

### Záruční lhůta a zákonné nároky na odstranění vady

Záruční lhůta se poskytnutím záruky neprodlužuje. To platí také pro náhradní a opravené díly. Případné škody a vady vyskytující se již při nákupu musíte ihned po rozbalení přístroje nahlásit. Po vypršení záruční lhůty jsou případné opravy zpoplatněné.

### Rozsah záruky

Přístroj byl vyroben pečlivě podle přísných směrnic pro kvalitu výrobku a před dodáním byl svědomitě testován.

Záruka je poskytována pro chybu materiálu a výrobní chybu.

**Ze záruky jsou vyloučeny díly podléhající rychlému opotřebení, které jsou vystaveny běžnému opotřebení, a poškození křehkých dílů, např. vypínačů, baterií, osvětlení nebo skleněných dílů.**

Tato záruka propadá, pokud byl výrobek používán poškozený a nevhodně nebo tak byl udržován. Pro vhodné použití výrobku musíte přesně dodržovat všechny pokyny uvedené v návodu k použití. Bezpodmínečně se musíte vyvarovat účelům použití a manipulaci, od kterých jste v návodu k použití zrazováni nebo před kterými jste varováni. Výrobek je určen pouze k soukromému, nikoliv komerčnímu použití. Při neoprávněném a nevhodném použití, použití síly a při zásadách, které nebyly provedeny autorizovaným servisním střediskem, záruka zaniká.

### **Průběh v případě uplatňování záruky**

Pro zajištění rychlého zpracování vašeho požadavku dbejte prosím následujících pokynů:

- Připravte si prosím pro všechny dotazy číslo výrobku **IAN: 326494\_1904** a účtenku jako důkaz nákupu.
- Číslo výrobku naleznete na výrobním štítku, na rytině, na titulní straně vašeho návodu (dole vlevo) nebo na nálepce na zadní nebo spodní straně přístroje.
- Objeví-li se chyby funkčnosti nebo jiné vady, kontaktujte nejdříve níže uvedené servisní středisko **telefonicky** nebo **e-mailem**.
- Výrobek považovaný za defektní můžete s příloženým dokladem o nákupu (účtenky) a uvedením, v čem spočívá závada, a kdy se objevila, zdarma zaslat na vám sdělenou adresu servisu.

Na [www.lidl-service.com](http://www.lidl-service.com) si můžete stáhnout tento a mnoho dalších manuálů, produktová videa a instalační software.



S tímto QR kódem se dostanete přímo na servisní stránku Lidl ([www.lidl-service.com](http://www.lidl-service.com)) a můžete zadáním čísla výrobku (IAN) **326494\_1904** otevřít váš návod k použití.



### **Servisní střediska**

**CZ** Servis Česko  
Tel.: 800143873  
E-Mail: [hoyer@lidl.cz](mailto:hoyer@lidl.cz)

**IAN: 326494\_1904**



### **Dodavatel**

Respektujte prosím to, že níže uvedená adresa **není adresou servisu**. Nejdříve kontaktuje výše uvedené servisní středisko.

HOYER Handel GmbH  
Tasköprüstraße 3  
DE-22761 Hamburg  
NĚMECKO



# Obsah

<b>1. Prehľad .....</b>	<b>86</b>
<b>2. Použitie podľa určenia .....</b>	<b>87</b>
<b>3. Bezpečnostné upozornenia .....</b>	<b>88</b>
<b>4. Rozsah dodávky.....</b>	<b>90</b>
<b>5. Uvedenie do prevádzky.....</b>	<b>90</b>
<b>6. Obsluha .....</b>	<b>91</b>
6.1 Oblasť použitia.....	91
6.2 Príprava potravín .....	91
6.3 Mixovanie/drvenie .....	91
6.4 Drvenie ľadových kociek.....	92
6.5 Okamžitá spotreba .....	92
6.6 Skladovanie .....	92
6.7 Ochrana proti prehriatiu.....	92
<b>7. Čistenie.....</b>	<b>92</b>
<b>8. Skladovanie .....</b>	<b>93</b>
<b>9. Likvidácia .....</b>	<b>93</b>
<b>10. Riešenie problémov .....</b>	<b>94</b>
<b>11. Recepty .....</b>	<b>94</b>
<b>12. Technické údaje .....</b>	<b>95</b>
<b>13. Záruka spoločnosti HOYER Handel GmbH.....</b>	<b>96</b>

## 1. Prehľad

- 1 Základná jednotka
- 2 Nohy s prísavkami
- 3 Priestor na navinutie kábla
- 4 Pripojovací kábel so zástrčkou
- 5 Pohár (veľký, min. 100 ml – max. 800 ml)
- 6 Pohár (stredný, min. 100 ml – max. 500 ml)
- 7 Pohár (malý, min. 100 ml – max. 200 ml)
- 8 Nožový nadstavec s krížovou čepelou
- 9 Nožový nadstavec s plochou čepelou
- 10 Veko „to go“ (2x) a veko na udržiavanie čerstvosti (1x)
- 11 Otvor na pitie
- 12 Uzáver na pitie
- 13 Zobáčik (3x na každom pohári)



## Ďakujeme vám za dôveru!

Gratulujeme vám k novému nutričnému mixéru.

Pre bezpečné zaobchádzanie s prístrojom a oboznámenie sa s rozsahom výkonov:

- **Pred prvým uvedením do prevádzky si dôkladne prečítajte tento návod na použitie.**
- **Bezpodmienečne sa riadte bezpečnostnými pokynmi!**
- **Zariadenie smiete používať len tak, ako je to opísané v tomto návode na použitie.**
- **Tento návod na použitie si uschovejte.**
- **Ak prístroj v budúcnosti odovzdáte ďalej, priložte k nemu aj tento návod na použitie. Návod na použitie je súčasťou produktu.**

Prajeme vám veľa radosti s vašim novým nutričným mixérom!

## 2. Použitie podľa určenia

Nutričný mixér je...

- ... určený na mixovanie nápojov z celých plodov (smoothies) a drvenie kôčiek ľadu. Používajte na to nožový nadstavec s krížovou čepeľou **8**.
- ... určený na drvenie pevných potravín (napr. orechov). Používajte na to nožový nadstavec s plochou čepeľou **9**.

Prístroj je koncipovaný na používanie v domácnostiach. Prístroj sa smie používať len vo vnútorných priestoroch.

Toto zariadenie sa nesmie používať na komerčné účely.

### **Predvídateľné nesprávne použitie**

#### **VÝSTRAHA pred vecnými škodami!**

- ⊙ Hrubé alebo pevné šupky (napr. citrusového ovocia, ananásu) a stopky a kôstky kôstkového ovocia (napr. čerešne, broskyne, marhule) sa pred mixovaním musia odstrániť.
- ⊙ Prístroj sa nesmie používať na drvenie mimoriadne tvrdých potravín, napr. kôstí alebo muškátových orieškov.

### **Symbol na prístroji**



Symbol uvádza, že takto označené materiály a potraviny sa nemenia v chuti ani vo vni.

### 3. Bezpečnostné upozornenia

#### Výstražné upozornenia

Pre prípad potreby sú v tomto návode na použitie uvedené nasledovné výstražné upozornenia:



**NEBEZPEČENSTVO!** Vysoké riziko: Nerešpektovanie tejto výstrahy môže spôsobiť poranenia a ohrozenie života.

**VÝSTRAHA!** Stredné riziko: Nerešpektovanie tejto výstrahy môže spôsobiť poranenia alebo rozsiahle vecné škody.

**POZOR:** Nízke riziko: Nerešpektovanie tejto výstrahy môže spôsobiť ľahké poranenia alebo vecné škody.

**UPOZORNENIE:** Skutočnosti a špecifiká, ktoré by ste mali rešpektovať pri manipulácii so zariadením.

#### Pokyny pre bezpečnú prevádzku

- ⊙ Tento prístroj nesmú používať deti.
- ⊙ Deti sa nesmú hrať s prístrojom.
- ⊙ Prístroj a pripojovací kábel uchovávajte mimo dosahu detí.
- ⊙ Tento prístroj môžu používať osoby s obmedzenými fyzickými, zmyslovými alebo duševnými schopnosťami alebo s nedostatkom skúseností a/alebo vedomostí, pokiaľ sú pod dohľadom alebo ak boli poučené o bezpečnom používaní prístroja a z toho vyplývajúcich nebezpečenstvách.
- ⊙ Ak dôjde k poškodeniu pripojovacieho kábla tohto prístroja, kábel musí vymeniť výrobca, jeho zákaznícky servis alebo podobne kvalifikovaná osoba. Tým sa zabráni ohrozeniu, ktoré by mohlo vyplývať z poškodeného kábla.
- ⊙ Tento prístroj nie je určený na prevádzkovanie s externým časovačom alebo separátnym diaľkovým ovládacím systémom.
- ⊙ Vytiahnite zástrčku zo zásuvky ...
  - ... keď prístroj nie je pod dozorom,
  - ... pred zložením alebo rozobratím prístroja a
  - ... skôr ako budete prístroj čistiť.
- ⊙ Nožové nadstavce, poháre a veká vyčistíte teplou vodou a trochou saponátu alebo v umývačke riadu.
- ⊙ Čepele nožového nadstavca sú ostré. Zaobchádzajte s nimi opatrne.
- ⊙ Pri nesprávnom používaní prístroja môže dôjsť k poraneniu.
- ⊙  Čepele nožového nadstavca sú ostré. Zaobchádzajte s nimi opatrne. Pri ručnom umývaní by mala byť voda natoľko číra, aby ste mohli dobre vidieť čepele.



### **NEBEZPEČENSTVO pre deti**

- ⊙ Obalový materiál nie je hračka. Deti sa nesmú hrať s plastovými vreckami. Hrozí nebezpečenstvo udusenía.
- ⊙ Dávajte pozor na to, aby deti nemohli prístroj stiahnuť za pripojovací kábel z pracovnej plochy.
- ⊙ Prístroj uchovávajte mimo dosahu detí.



### **NEBEZPEČENSTVO pre domáce a hospodárske zvieratá**

- ⊙ Elektrické prístroje môžu predstavovať nebezpečenstvo pre domáce a hospodárske zvieratá. Zároveň môžu zvieratá prístroj poškodiť. Preto im zabráňte priblížiť sa k elektrickým prístrojom.



### **NEBEZPEČENSTVO zásahu elektrickým prúdom v dôsledku vlhkosti**

- ⊙ Prístroj nesmiete nikdy nabíjať v blízkosti vane, sprchy, umývadla naplneného vodou a pod.
- ⊙ Motorová jednotka, pripojovací kábel a zástrčka sa nesmú ponárať do vody alebo iných kvapalín.
- ⊙ Motorovú jednotku, pripojovací kábel a zástrčku chráňte pred vlhkosťou a kvapkajúcou a striekajúcou vodou.
- ⊙ Ak by sa do motorovej jednotky dostala tekutina, ihneď vyťahnite zástrčku. Pred opätovným uvedením do prevádzky dajte prístroj skontrolovať.
- ⊙ Prístroj neprevádzkujte s vlhkými rukami.
- ⊙ Ak vám prístroj spadol do vody, okamžite vyťahnite zástrčku. Až následne vyberte prístroj.



### **NEBEZPEČENSTVO v dôsledku zásahu elektrickým prúdom**

- ⊙ Zástrčku zastrčte do elektrickej zásuvky až vtedy, keď je prístroj kompletne zmontovaný.

- ⊙ Zástrčku pripájajte len do riadne nainštalovanej, ľahko prístupnej zásuvky, ktorej napätie zodpovedá údajom na typovom štítku. Zásuvka musí byť aj po pripojení ľahko prístupná.
- ⊙ Dávajte pozor na to, aby sa pripojovací kábel nemohol poškodiť na ostrých hranách alebo horúcich miestach. Pripojovací kábel neobtáčajte okolo prístroja.
- ⊙ Po vypnutí prístroj nie je celkom odpojený od siete. Aby ste ho odpojili, vyťahnite zástrčku.
- ⊙ Pri používaní prístroja dbajte na to, aby sa pripojovací kábel nepricvikol alebo nestlačil.
- ⊙ Zástrčku zo zásuvky vyťahujte vždy za zástrčku, nikdy nie za kábel.
- ⊙ Vyťahnite zástrčku zo zásuvky ...
  - ... pri poruche,
  - ... keď nutričný mixér nepoužívate,
  - ... počas búrky.
- ⊙ Prístroj nepoužívajte, ak je prístroj alebo pripojovací kábel viditeľne poškodený.
- ⊙ Aby sa predišlo rizikám, nevykonávajte na prístroji žiadne zmeny.



### **NEBEZPEČENSTVO poranení v dôsledku porezania**

- ⊙ Čepele nožového nadstavca sa v rámci dobehu otáčajú aj po vypnutí prístroja. Počakajte, kým sa nôž nezastaví, a až potom odoberte pohár.
- ⊙ Prístroj sa za žiadnych okolností nesmie prevádzkovať bez pohára.

### **VÝSTRAHA pred vecnými škodami**

- ⊙ Nožový nadstavec s plochou čepeľou sa nesmie používať na tekutiny!

- ⊙ Hrubé alebo pevné šupky (napr. citrusového ovocia, ananásu) a stopky a kôstky kôstkového ovocia (napr. čerešne, broskyne, marhule) sa pred mixovaním musia odstrániť.
- ⊙ Pohár nenapĺňajte prísadami s teplotou vyššou ako 85 °C.
- ⊙ Keď sa čepele nožového nadstavca neotáčajú alebo sa otáčajú len ťažko, ihneď prerušte mixovanie, aby ste zabránili poškodeniam prístroja. Vytiahnite zástrčku a skontrolujte, či sa v pohári nenachádza prekážka, alebo či pokrm nie je príliš tvrdý. Taktiež skontrolujte, či je prístroj správne zmontovaný.
- ⊙ Prístroj nepoužívajte, keď sú poháre prázdne, pretože sa tým môže prehriať a poškodí motor.
- ⊙ Prístroj používajte len vtedy, keď je na pohári naskrutkovaný nožový nadstavec.
- ⊙ Prístroj je dimenzovaný na maximálne 60 sekúnd neprerušovanej prevádzky. Následne sa prístroj musí vypnúť na dobu, kým nedosiahne izbovú teplotu.
- ⊙ Používajte iba originálne príslušenstvo.
- ⊙ Prístroj (základná jednotka, pripojovací kábel so zástrčkou) sa nesmie umývať v umývačke riadu.
- ⊙ Nepoužívajte agresívne ani abrazívne čistiace prostriedky.
- ⊙ Prístroj je vybavený protišmykovými plastovými prísavnými nožičkami. Keďže nábytok je potiahnutý rozličnými lakmi a plastmi a ošetruje sa rozličnými prostriedkami, nie je možné úplne vylúčiť, že niektoré z týchto látok obsahujú zložky, ktoré pôsobia na plastové prísavné nožičky a zmäkčujú ich. V prípade potreby podložte pod prístroj protišmykovú podložku.

## 4. Rozsah dodávky

- 1 základná jednotka **1**
- 1 pohár veľký **5**  
(min. 100 ml – max. 800 ml)
- 1 pohár stredný **6**  
(min. 100 ml – max. 500 ml)
- 1 pohár malý **7**  
(min. 100 ml – max. 200 ml)
- 1 nožový nadstavec **8** (krížová čepeľ)
- 1 nožový nadstavec **9** (plochá čepeľ)
- 2 veká „to go“, 1 veko na udržiavanie čerstvosti **10**
- 1 návod na použitie

### Odstránenie obalu

1. Vyberte všetky diely z obalu.
2. Skontrolujte, či sú tieto diely kompletné a nepoškodené.

## 5. Uvedenie do prevádzky

- Odstráňte všetok obalový materiál.
- Skontrolujte, či máte všetky diely a či nie sú poškodené.
- **Pred prvým použitím prístroj očistite!** (pozri „Čistenie“ na strane 92)
- Odmotajte požadovanú dĺžku kábla z priestoru na navinutie kábla **3** na spodnej strane prístroja.
- Prístroj postavte na suchú, rovnú a neklzávu podložku.

## 6. Obsluha



### **NEBEZPEČENSTVO zásahu elektrickým prúdom!**

- ⊙ Zástrčku **4** zasuňte do zásuvky až vtedy, keď je nutričný mixér kompletne zmontovaný.



### **NEBEZPEČENSTVO poranení v dôsledku poretania!**

- ⊙ Prístroj sa za žiadnych okolností nesmie prevádzkovať bez pohára **5 - 7**.
- ⊙ Čepele nožových nadstavcov **8/9** sú ostré. Zaobchádzajte s nimi opatrne.
- ⊙ Čepele nožového nadstavca **8/9** sa v rámci dobehu otáčajú aj po vypnutí prístroja. Počkajte, kým sa prístroj nezastaví, až potom otočte pohár **5 - 7** a odskrutkujte nožový nadstavec.

### **VÝSTRAHA pred vecnými škodami!**

- ⊙ Keď sa čepele nožových nadstavcov **8/9** neotáčajú alebo sa otáčajú len ťažko, ihneď prerušte mixovanie, aby ste zabránili poškodeniam prístroja. V takom prípade vytiahnite zástrčku **4** a skontrolujte, či sa v pohári **5/7** nenachádza prekážka.

## 6.1 Oblasti použitia

### **Nožový nadstavec s krížovou čepelou 8**

Nožový nadstavec s krížovou čepelou **8** používajte na mixovanie nápojov z celých plodov (smoothies) a drvenie kociek ľadu.

### **Nožový nadstavec s plochou čepelou 9**

### **VÝSTRAHA pred vecnými škodami!**

- ⊙ Nožový nadstavec s plochou čepelou **9** sa nesmie používať na tekutiny!

Nožový nadstavec s plochou čepelou **9** používajte na drvenie pevných potravín (napr. orechov).

**UPOZORNENIE:** Pri drvení orechov rozdrte max. 200 g za cca 10 sekúnd prevádzky.

## 6.2 Príprava potravín

### **VÝSTRAHA pred vecnými škodami!**

- ⊙ Hrubé alebo pevné šupky (napr. citrusového ovocia, ananásu) a stopky a kôstky kôstkového ovocia (napr. čerešne, broskyne, marhule) sa pred mixovaním musia odstrániť.

- Umyte alebo očistite ovocie.
- Nakrájajte ovocie na hrubé časti (s dĺžkou cca 3 – 4 cm).
- Pre smoothies: Použite dostatočné množstvo tekutiny (minerálka, ovocná šťava, mlieko, jogurt). Odporúčame zmiešavací pomer 1:1.

## 6.3 Mixovanie/drvenie

### **POZOR:**

- ⊙ Dbajte na označenie **MAX** pre maximálne množstvo naplnenia.
- ⊙ V závislosti od tvrdosti a konzistencie prísad pohár **5 - 7** nenapĺňajte až po maximum, pretože inak sa nožový nadstavec **8/9** môže zablokovať.
- ⊙ Muškátové oriešky sa nesmú drviť, pretože sú veľmi tvrdé.

**UPOZORNENIE:** V prípade, že je smoothie príliš husté, doplňte podľa potreby menšie množstvo minerálnej vody, ovocnej šťavy, mlieka alebo jogurtu.

1. Kúsky ovocia a prípadne ďalšie prísady vložte do pohára **5 - 7** podľa vášho výberu. Dbajte pritom na označenie **MAX** pre maximálne množstvo naplnenia.
2. **Obrázok A:** Naskrutkujte požadovaný nožový nadstavec **8/9** na pohár **5 - 7**.

Dbajte na to, aby bol nožový nadstavec pevne priskrutkovaný k poháru.

3. **Obrázok B:** Otočte pohár **5 - 7** a nasadte ho na základnú jednotku **1**. Malé zobáčky **13** na okraji pohára zapadajú do priehlbín na hlave základnej jednotky **1**.
4. Zapojte zástrčku **4** do zásuvky.
5. Malým pootočením pohára **5 - 7** v smere hodinových ručičiek sa prístroj zapne. Prístroj nechajte bežať maximálne 60 sekúnd.
6. Malým pootočením pohára **5 - 7** proti smeru hodinových ručičiek sa prístroj vypne.  
Počkajte, kým sa nože nadstavca **8/9** nezastavia.
7. Odoberte pohár **5 - 7** zo základnej jednotky **1** a otočte ho.
8. Odskrutkujte nožový nadstavec **8/9** a dbajte pritom na to, aby tekutina kvapkala do pohára **5 - 7**.
9. V prípade potreby nožový nadstavec **8/9** pred ďalším použitím krátko opláchnite pod tečúcou vodou.
10. Vytiahnite zástrčku **4** zo zásuvky.
11. Prístroj očistite pokiaľ možno ihneď po použití.

## 6.4 Drvenie ľadových kociek

Na drvenie ľadových kociek by ste prístroj mali zapnúť a vypnúť v impulzoch.

- Prístroj zapnete a vypnete až 4x na cca 10 sekúnd.

## 6.5 Okamžitá spotreba

- **Obrázok C:** Aby ste čerstvé smoothie mohli piť priamo z pohára **5 - 7**, nasadte veko „to go“ alebo veko na udržiavanie čerstvosti **10** na naplnený pohár **5 - 7**. Otvorte uzáver na pitie **12** a pite cez otvor na pitie **11**. Po zatvorení uzáveru na pitie **12** je otvor na pitie **11** spolu s pohárom **5 - 7** uzatvorený. A

tak si môžete svoje smoothie vychutnávať aj na cestách: „to go“.

## 6.6 Skladovanie

- **Obrázok C:** Smoothies sú určené na skorú spotrebu. Najlepšie je smoothie uložiť do chladničky. Použite na to veko na udržiavanie čerstvosti **10**.

## 6.7 Ochrana proti prehriatiu

Prístroj je vybavený ochranou proti prehriatiu. Ak sa prístroj prevádzkuje príliš dlho a jeho teplota sa príliš zvýši, automaticky sa vypne.

- V tomto prípade vytiahnite zástrčku a nechajte prístroj vychladnúť.
- Potom môžete prístroj opäť uviesť do prevádzky.

## 7. Čistenie

### Pred prvým použitím prístroj očistite!



#### **NEBEZPEČENSTVO zásahu elektrickým prúdom!**

- ⊙ Pred čistením nutričného mixéra vytiahnite zástrčku **4** zo zásuvky.
- ⊙ Základná jednotka **1** a pripojovací kábel so zástrčkou **4** sa nesmú ponárať do vody alebo iných kvapalín.



#### **NEBEZPEČENSTVO poranení v dôsledku porezania!**

- ⊙ Pri ručnom umývaní by mala byť voda natoľko číra, aby ste mohli dobre vidieť čepele nožového nadstavca **8/9**.

### **VÝSTRAHA pred vecnými škodami!**

- ⊙ Nepoužívajte agresívne ani abrazívne čistiace prostriedky.

## Po každom použití

- Prístroj a všetky použité jednotlivé diely po každom použití očistite a pritom odstráňte všetky zvyšky jedál.
- Pred čistením treba všetky diely oddeliť (napr. veko „to go“ alebo veko na udržiavanie čerstvosti **10** oddeliť od pohára **5 - 7**).

## Základná jednotka

Základnú jednotku **1** a pripojovací kábel **4** utrite mierne navlhčenou utierkou. Následne prístroj utrite suchou handrou.

## Ručné čistenie

1. Diely príslušenstva (nožové nadstavce **8/9**, pohár **5 - 7**, veko „to go“ alebo veko na udržiavanie čerstvosti **10**) možno čistiť teplou vodou a trochu saponátu.
2. Následne všetky diely opláchnite čistou vodou.
3. Všetky diely nechajte úplne vyschnúť, skôr ako ich odložíte alebo opäť použijete prístroj.

## Umývačka riadu

Následovné diely je možné umývať aj v umývačke riadu:

- nožové nadstavce **8/9**
- poháre **5 - 7**
- veko „to go“ a veko na udržiavanie čerstvosti **10**

## 8. Skladovanie



### NEBEZPEČENSTVO pre deti!

- ⊙ Prístroj uchovávajte mimo dosahu detí.



### NEBEZPEČENSTVO!

- ⊙ Aby sa predišlo nehodám, nesmie byť zástrčka **4** počas skladovania spojená so zásuvkou.

- **Obrázok D:** Omotajte pripojovací kábel **4** okolo priestoru na navinutie kábla **3** na spodnej strane prístroja.
- Zvoľte také miesto, kde na prístroj nemôžu pôsobiť vysoké teploty ani vlhkosť.

## 9. Likvidácia

Tento produkt podlieha európskej smernici 2012/19/EÚ. Symbol prečiarknutého smetného koša na kolesách znamená, že produkt musí byť odovzdaný do osobitného zberu odpadu v Európskej únii. Platí to pre produkt a všetky diely príslušenstva, ktoré sú označené týmto symbolom. Označené produkty sa nesmú likvidovať s bežným domácim odpadom, ale musia sa odovzdať na zberné miesto na recykláciu elektrických a elektronických prístrojov.



Tento symbol recyklácie označuje, napr. predmet alebo časť materiálu, ako hodiace sa na recykláciu. Recyklácia pomáha znižovať spotrebu surovín a zaťaženie životného prostredia.



## Obal

Ak chcete zlikvidovať obal, dbajte na príslušné predpisy vo vašej krajine týkajúce sa životného prostredia.

## 10. Riešenie problémov

Ak by prístroj zrazu prestal správne fungovať, prečítajte si, prosím, najskôr tento kontrolný zoznam. Možno ide len o malý problém, ktorý budete vedieť odstrániť aj vy.



### NEBEZPEČENSTVO zásahu elektrickým prúdom!

- ⊙ V žiadnom prípade sa nepokúšajte opraviť prístroj sami.

## 11. Recepty

### POZOR:

- ⊙ Dbajte na označenie **MAX** pre maximálne množstvo naplnenia.
- ⊙ **UPOZORNENIE:** Ak máte zvlášť veľké alebo malé ovocie, môže sa stať, že budete musieť trochu prispôbiť iné hodnoty. Veľa zábavy pri skúšaní.

### Banánový power shake

1 porcia

#### Suroviny:

1 malý banán (olúpaný)  
150 ml mlieka  
Bourbonovo-vanilkový prášok na 1 špičku noža

- Všetky prísady dajte do pohára **5/6/7** a mixujte, kým nedosiahnete požadovanú konzistenciu.

### Zelený flip

1 porcia

#### Suroviny:

¼ šalátovej uhorky  
½ avokáda  
½ limetky (šťava)  
Pár petržlenových lístkov

V prípade potreby cca 25 ml vody

Kto to má rád trochu ostrejšie, môže do flipu primiešať navyše 20 g čerstvého zázvoru.

- Všetky prísady dajte do pohára **5/6/7** a mixujte, kým nedosiahnete požadovanú konzistenciu.

Chyba	Možné príčiny / opatrenia
Prístroj nefunguje	<ul style="list-style-type: none"><li>• Je zabezpečené napájanie prúdom?</li><li>• Skontrolujte pripojenie.</li><li>• Je správne vložený pohár <b>5 - 7</b>?</li><li>• Vypla prístroj ochrana proti prehriatiu? (pozri „Ochrana proti prehriatiu“ na strane 92)</li></ul>
Čepel' nožového nadstavca <b>8/9</b> sa neotáča alebo sa otáča len veľmi ťažko	<ul style="list-style-type: none"><li>• Okamžite vypnite, vytiahnite zástrčku <b>4</b> a skontrolujte: Je v pohári <b>5 - 7</b> prekážka?</li></ul>
Vyteká tekutina	<ul style="list-style-type: none"><li>• Je naplnené množstvo prísad príliš veľké?</li><li>• Je nožový nadstavec <b>8/9</b> pevne naskrutkovaný na pohári <b>5 - 7</b>?</li></ul>



## Exotic Feeling

1 porcia

### Suroviny:

½ plátku ananásu

½ banánu (olúpaného)

1 čajová lyžička kokosových vločiek

cca 100 ml mlieka

- Všetky prísady dajte do pohára **5/6/7** a mixujte, kým nedosiahnete požadovanú konzistenciu.

## Bobuľový sen

1 porcia

### Suroviny:

40 g malín

40 g jahôd

cca 100 ml vody alebo ovocnej šťavy (napr. pomarančového džúsu)

- Všetky prísady dajte do pohára **5/6/7** a mixujte, kým nedosiahnete požadovanú konzistenciu.

## Mangový shake

1 porcia

### Suroviny:

100 g manga





100 ml mlieka

- Všetky prísady dajte do pohára **5/6/7** a mixujte, kým nedosiahnete požadovanú konzistenciu.

## 12. Technické údaje

Model:	SNM 700 A1
Sieťové napätie:	220 – 240 V ~ 50/60 Hz
Trieda ochrany:	I
Výkon:	700 W
Max. nepretržitá prevádzka (KB):	1 minúta
Množstvo náplne:	100 ml – 800 ml

## Použité symboly

	Overená bezpečnosť. Prístroje musia zodpovedať všeobecne uznávaným pravidlám techniky a sú v súlade s nemeckým zákonom o bezpečnosti výrobkov (ProdSG).
	S označením CE spoločnosť HOYER Handel GmbH vyhlasuje zhodu ES.
	Tento symbol pripomína, aby ste obal ekologicky zlikvidovali.
	Recyklovateľné materiály: kartón (okrem vlnitej lepenky)
	Symbol označuje diely, ktoré sa môžu umývať v umývačke.

Technické zmeny vyhradené.

## 13. Záruka spoločnosti **HOYER Handel GmbH**

Vážená zákaznička, vážený zákazník, na tento prístroj sa vzťahuje záruka 3 roky od dátumu kúpy. V prípade výskytu nedostatkov tohto výrobku máte voči predajcovi výrobku zákonom stanovené práva. Tieto zákonom stanovené práva nie sú obmedzené našimi nižšie uvedenými záručnými podmienkami.

### **Záručné podmienky**

Záručná doba začína plynúť od dátumu kúpy. Originálny pokladničný blok si, prosím, uschovajte. Tento blok slúži ako doklad o kúpe.

V prípade, že sa v priebehu troch rokov od dátumu kúpy tohto výrobku vyskytne materiálová alebo výrobná chyba, výrobok pre vás bezplatne opravíme, vymeníme alebo vám vrátime kúpnu cenu – podľa nášho výberu. Toto záručné plnenie predpokladá, že v rámci trojročnej lehoty predložíte nefunkčný prístroj a doklad o kúpe (pokladničný blok) a krátko písomne popíšete, v čom spočíva nedostatok a kedy sa vyskytol.

V prípade, že sa záruka vzťahuje na príslušnú poruchu, obdržíte od nás opravený alebo nový výrobok. Pri oprave alebo výmene výrobku nezačína plynúť nová záručná doba.

### **Záručná doba a zákonná záruka**

Záručná doba sa záručným plnením nepredlžuje. Toto sa vzťahuje aj na vymenené a opravené diely. Prípadné poškodenia a nedostatky existujúce už pri kúpe sa musia nahlásiť ihneď po vybalení. Prípadné opravy po uplynutí záručnej doby budú spolplatené.

### **Rozsah záruky**

Prístroj bol starostlivo zhotovený podľa prísnych smerníc kvality a pred zaslaním bol dôkladne skontrolovaný.

Záručné plnenie sa vzťahuje na materiál a navýrobné chyby.

**Záruka sa nevzťahuje na namáhané diely, ktoré sú vystavené normálnemu opotrebeniu, na poškodenia krehkých dielov, napr. spínačov, batérií, osvetľovacích prostriedkov alebo iných dielov vyrobených zo skla.**

Táto záruka zaniká, ak bol výrobok poškodený alebo nebol používaný alebo udržiavaný odborne. Pre správne používanie výrobku sa musia presne dodržiavať všetky pokyny uvedené v návode na obsluhu. Účelom použitia a konaniam, ktoré návod na obsluhu neodporúča alebo pred ktorými varuje, je potrebné sa bezpodmienečne vyhýbať.

Výrobok je určený výlučne na súkromné použitie a nie na komerčné účely. V prípade nevhodného a neodborného, príp. násilného zaobchádzania s prístrojom a zásahov, ktoré neboli vykonané našim servisným centrom, záruka zaniká.

### **Postup pri reklamácií**

Pre rýchle spracovanie vašej žiadosti, prosím, postupujte podľa nasledovných pokynov:

- Pri všetkých otázkach majte pripravené číslo výrobku **IAN: 326494\_1904** a pokladničný blok ako doklad o kúpe.
- Číslo artikla nájdete na typovom štítku, ako rytinu, na titulnej stránke návodu (vľavo dole) alebo ako nálepku na zadnej alebo spodnej strane prístroja.
- V prípade, že sa na prístroji vyskytli chyby vo funkcii alebo iné nedostatky, najskôr **telefonicky** alebo **e-mailom** kontaktujte nižšie uvedené servisné centrum.
- Výrobok, ktorý bol označený za nefunkčný, môžete následne spolu s dokladom o kúpe (pokladničný blok) a uvedením, v čom spočíva daný nedostatok a kedy sa objavil, zaslať zdarma na servisnú adresu, ktorá vám bola oznámená.

Na [www.lidl-service.com](http://www.lidl-service.com) si môžete stiahnuť túto a ďalšie príručky, produktové videá a inštaláčny softvér.



S týmto QR kódom sa dostanete priamo na stránku Lidl servisu ([www.lidl-service.com](http://www.lidl-service.com)) a po zadaní čísla artikla (IAN) **326494\_1904** si môžete otvoriť svoj návod na obsluhu.



### **Servisné stredisko**

**SK** Servis Slovensko  
Tel.: 0850 232001  
E-Mail: [hoyer@lidl.sk](mailto:hoyer@lidl.sk)

**IAN: 326494\_1904**



### **Dodávateľ**

Majte, prosím, na pamäti, že nasledujúca adresa **nie je servisná adresa**: Najskôr kontaktujte vyššie uvedené servisné centrum.

HOYER Handel GmbH  
Tasköprüstraße 3  
DE-22761 Hamburg  
NEMECKO