



NESTSCHAUKEL NEST SWING BALANÇOIRE NID D'OISEAU

DE AT CH

NESTSCHAUKEL

Gebrauchsanweisung

FR BE

BALANÇOIRE NID D'OISEAU

Notice d'utilisation

PL

HUŚTAWKA BOCIANIE GNIAZDO

Instrukcja użytkowania

SK

HOJDAČKA

Navod na používanie

DK

REDEGYNGE

Brugervejledning

HU

FÉSZEKHINTA

Használati útmutató

GB IE

NEST SWING

Instructions for use

NL BE

NESTSCHOMMEL

Gebruiksaanwijzing

CZ

ZÁVĚSNÁ HOUPAČKA

Návod k použití

ES

COLUMPIO NIDO

Instrucciones de uso

IT

ALTALENA CON CESTO

Istruzioni d'uso

SI

GUGALNICA GNEZDO

Navodilo za uporabo

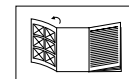

DE AT CH Klappen Sie vor dem Lesen die Seite mit den Abbildungen aus und machen Sie sich anschließend mit allen Funktionen des Artikels vertraut.

GB IE Before reading, fold out the illustration page and get to know all of the functions of your unit.

FR BE Dépliez la page avec les illustrations avant la lecture et informez-vous ensuite au sujet des fonctions de l'appareil.

NL BE Klap voor het lezen de pagina met de afbeeldingen open en maak u vervolgens vertrouwd met alle functies van het apparaat.

PL Przed przeczytaniem należy rozłożyć bok z ilustracjami a następnie zapoznać się ze wszystkimi funkcjami urządzenia.

CZ Před čtením si nejdříve vyklopte stránku s obrázky a seznámte se se všemi funkcemi přístroje.

SK Skôr než začnete návod čítať, si ho otvorte na strane s obrázkami a oboznámte sa so všetkými funkciami prístroja.

ES Antes de leer, abra la página con las ilustraciones y familiarícese seguidamente con todas las funciones del aparato.

DK Klap siden med illustrationerne op inden du læser dem og gør dig efterfølgende fortrolig med alle apparatets funktioner.

HU Előlasás előtt hajtsa ki az oldalt az ábrákkal és ezt követően ismerkedjen meg a készülék valamennyi funkciójával.

SI Preden začnete brati, odprite stran s slikami in se seznanite z vsemi funkcijami naprave.

DE/AT/CH	Gebrauchs- und Sicherheitshinweise	Seite	05
GB/IE	Usage and safety information	Page	09
FR/BE	Consignes d'utilisation et de sécurité	Page	12
NL/BE	Gebruiks- en veiligheidsstips	Pagina	16
PL	Wskazówki dot. użytkowania i bezpieczeństwa	Strona	19
CZ	Pokyny k použití a bezpečnosti	Stránky	22
SK	Pokyny pre používanie a bezpečnosť	Stranu	25
ES	Instrucciones de uso y seguridad	Página	28
DK	Brugs- og sikkerhedsanvisninger	Side	32
IT	Istruzioni d'uso e indicazioni di sicurezza	Pagina	72
HU	Használati és biztonsági utasítások	79. Oldal	
SI	Napotki glede uporabe in varnosti	Strani	86

DELTA-SPORT HANDELSKONTOR GMBH

Wragekamp 6 • DE-22397 Hamburg
GERMANY

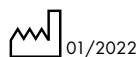

01/2022
Delta-Sport-Nr.: NT-9749

11.03.2021 / PM 4:51

IAN 384896_2107



IAN 384896_2107

DE AT CH GB IE FR BE NL
PL CZ SK ES DK IT HU SI

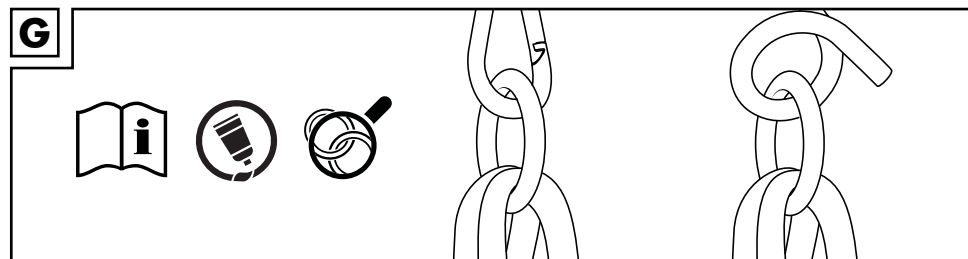
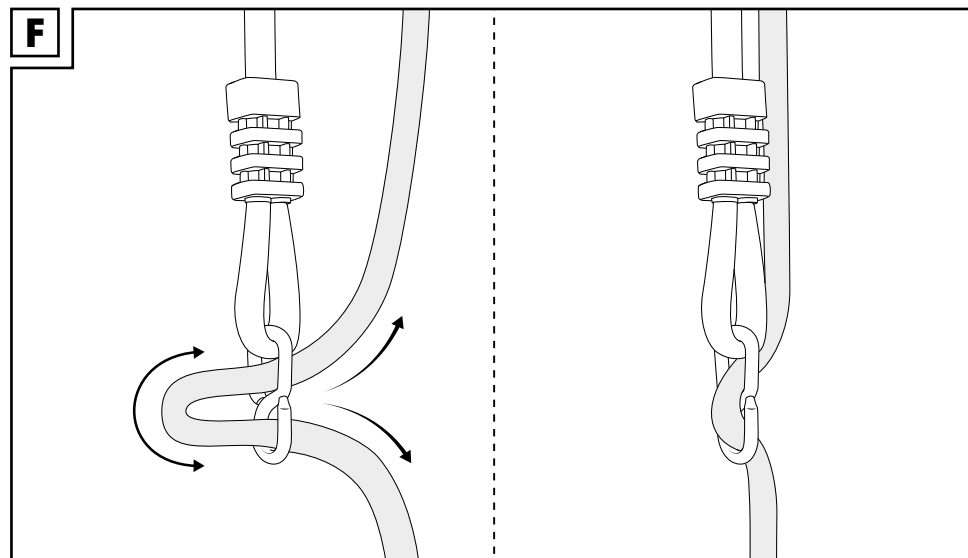
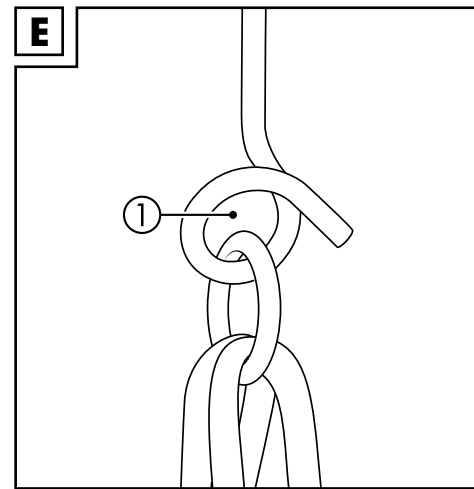
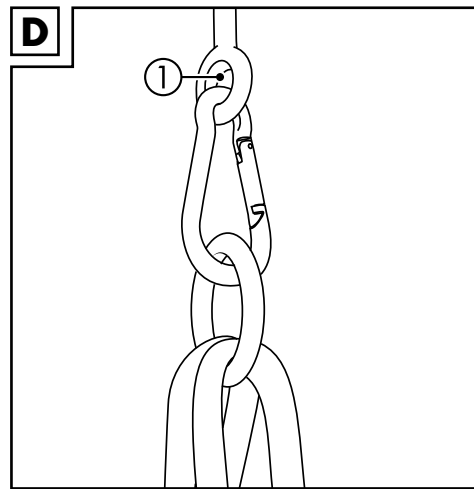
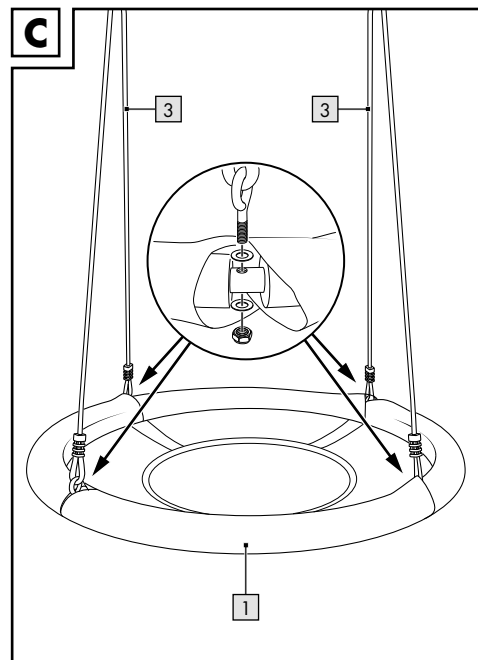
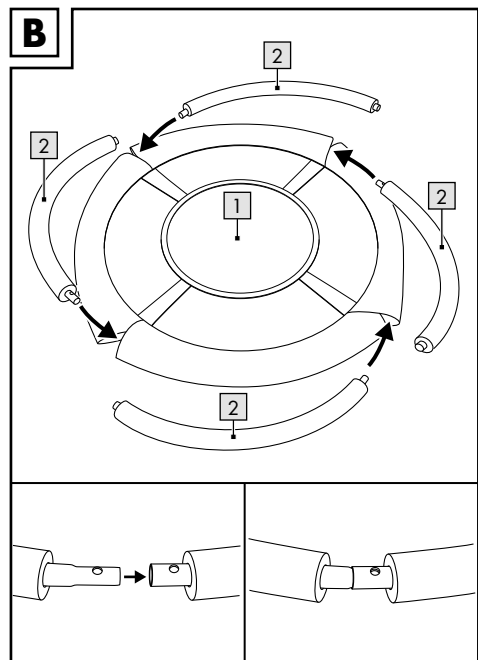
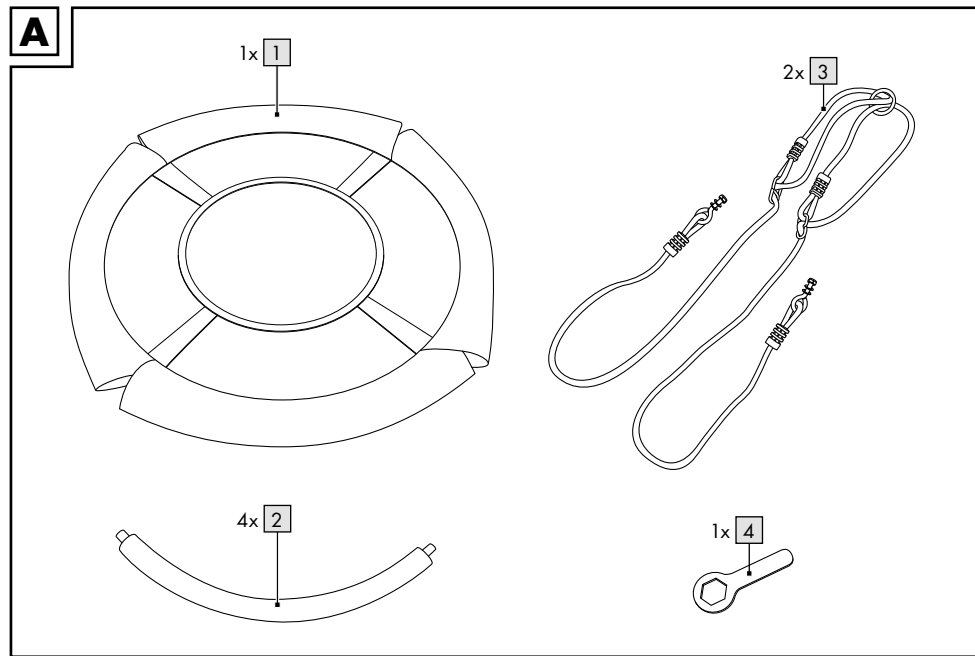

Herzlichen Glückwunsch!

Mit Ihrem Kauf haben Sie sich für einen hochwertigen Artikel entschieden. Machen Sie sich vor der ersten Verwendung mit dem Artikel vertraut.

 **Lesen Sie hierzu aufmerksam die nachfolgende Gebrauchsanweisung.**

Benutzen Sie den Artikel nur wie beschrieben und für die angegebenen Einsatzbereiche. Bewahren Sie diese Gebrauchsanweisung gut auf. Händigen Sie alle Unterlagen bei Weitergabe des Artikels an Dritte ebenfalls mit aus.

Lieferumfang (Abb. A)

- 1 x Nestschaukel (1)
- 4 x Seitenverstärkung (2)
- 2 x Aufhängung (3)
- 1 x Schraubenschlüssel (4)
- 1 x Gebrauchsanweisung

Technische Daten

 Maximale Belastung des Artikels: 150 kg

Höhenverstellbar: 105 - 180 cm

Maße: Ø ca. 113 cm

 Aufhängungshaken und -ösen mit wasserfestem Maschinenfett fetten

 Ringe, Haken und Ösen regelmäßig prüfen

 Herstellungsdatum (Monat/Jahr): 01/2022

 Hiermit erklärt Delta-Sport Handelskontor GmbH, dass dieser Artikel mit den folgenden grundlegenden Anforderungen und den übrigen einschlägigen Bestimmungen übereinstimmt:

2009/48/EU – Spielzeug-Richtlinie

Bestimmungsgemäße Verwendung

Der Artikel ist als Spiel für den privaten Gebrauch für Kinder über 36 Monaten konzipiert. Der Artikel darf nicht auf öffentlichen Einrichtungen wie Spielplätzen, in Schulen etc. benutzt werden.

Sicherheitshinweise

Verletzungsgefahr!

- Achtung. Nicht für Kinder unter 36 Monaten geeignet. Sturzgefahr.
- Achtung. Nur für den Hausgebrauch.
- Achtung. Der Abstand zwischen dem Sitzelement der Schaukel und dem Boden muss mindestens 35 cm betragen.
- Achtung. Für die Verwendung im Freien bestimmt.
- Kinder dürfen nur unter Aufsicht Erwachsener mit dem Artikel spielen.
- Maximale Belastung des Artikels: 150 kg.
- Die Schaukel darf nur an Einrichtungen mit ausreichender Standfestigkeit (massive Holzgerüste, Metallgerüste oder Betondecken) montiert werden.
- Die Montage ist durch einen Erwachsenen durchzuführen.
- Montieren Sie die Schaukel nur wie in dieser Anleitung beschrieben, andere Befestigungsmethoden können das Seil oder das Halteelement beschädigen.
- Die Befestigung der Seile, Schutzabdeckungen der Seitenverstärkungen, Haken und Ringe sind vor jedem Gebrauch durch Erwachsene zu überprüfen, um Verletzungen durch defekte Teile zu vermeiden. Sobald das Befestigungselement der Schaukel Mängel aufweist, darf die Schaukel nicht mehr verwendet werden. Prüfen Sie ebenfalls vor jedem Gebrauch, ob alle Schrauben und Muttern fest angezogen sind und ziehen Sie diese bei Bedarf nach.
- Die Schaukel darf nicht in der Nähe von Treppen angebracht werden.

- Befestigen Sie die Schaukel mit so viel Platz zu anderen Gegenständen, dass niemand verletzt werden kann. Beachten Sie dabei den Radius, den die Schaukel beim Schwingen erreicht.
- Achten Sie darauf, dass sich im Schaukelbereich keine kantigen oder harten Gegenstände befinden.
- Befestigen Sie die Schaukel nicht über Beton, Asphalt oder sonstigen harten Oberflächen.
- Verwenden Sie für die jeweilige Montage in Holz- oder Metallgerüsten sowie in Betondecken geeignetes Befestigungsmaterial (siehe Montage der Schaukel).
- Bei der Befestigung in Holzgerüsten bzw. Holzbalken muss der Befestigungshaken komplett durch das Holz gesteckt und von oben mit einer Mutter gekontert werden.
- Achten Sie darauf, dass Ihr Kind bei der Verwendung des Artikels keinen Helm oder Kleidung mit Kordeln trägt, da diese sich verfangen und das Kind sich verletzen könnte.
- Nicht von dem Artikel abspringen, solange dieser schwingt. Erst absteigen, wenn der Artikel zum Stillstand gekommen ist.
- Achten Sie auf genügend Platz zu Gegenständen und anderen Personen, damit niemand verletzt werden kann.
- Der Artikel sollte einen angemessenen Sicherheitsabstand von mindestens 2 m zu Gebäuden, Treppen, Zäunen, Mauern, Gewässern, überhängenden Ästen, Wäscheleinen, elektrischen Leitungen und anderen Hindernissen haben.
- Beachten Sie, dass sich der Artikel bei starker Sonneneinstrahlung erhitzen kann.
- An dem Artikel dürfen keine technischen Änderungen vorgenommen werden.

Montage der Schaukel

Fetten Sie die metallenen Aufhängungsringe der Nestschaukel sowie Ihre kundenseitigen Aufhängungshaken, die ständiger Reibung ausgesetzt sind, vor dem ersten Gebrauch mit handelsüblichem wasserfesten Maschinenfett ein.

1. Wählen Sie eine ebene und saubere Fläche mit genügend Platz aus, um den Artikel aufzubauen.
2. Legen Sie die Nestschaukel (1) ausgebreitet auf den Boden.
3. Führen Sie die vier Seitenverstärkungen (2) durch die Laschen am Nestschaukelrand. Achten Sie beim Einlegen der Seitenverstärkungen darauf, dass je ein dünnes Ende zu einem dicken Ende zeigt.
4. Stecken Sie die vier Seitenverstärkungen zusammen. Die Bohrlöcher von jeweils zwei Seitenverstärkungen müssen exakt übereinanderliegen (Abb. B).
5. Lösen Sie die vormontierten Muttern an den Aufhängungen (3) und entfernen Sie diese sowie je eine Unterlegscheibe.
6. Stecken Sie je einen Haken mit der verbliebenen Unterlegscheibe von oben durch ein Bohrloch.
7. Setzen Sie die zweite Unterlegscheibe von unten auf.
8. Fixieren Sie den Haken mit je einer Mutter (Abb. C).

Befestigen Sie die Schaukel nur an Einrichtungen, bei denen Sie mit absoluter Sicherheit eine ausreichende Festigkeit garantieren können. Verwenden Sie zur Montage mind. 10 mm starke und marktübliche Schaukelhaken mit Sicherungsfunktion, um ein unbeabsichtigtes Lösen zu verhindern. In Holzbalken muss die Befestigung komplett durch das Holz gesteckt sein und von oben gekontert werden, um eine ausreichend sichere Verbindung zu erreichen.

Unterschiedliche Befestigungshaken

Befestigen Sie das Schaukelelement nur an geeigneten Halterungen. Diese sind:
Nr. 1: geschlossene Halterungsösen, die über einen Karabinerhaken an den Schaukelelementen befestigt werden (Abb. D).

Nr. 2: marktüblicher Schaukelhaken mit Sicherungsfunktion, um ein unbeabsichtigtes Lösen zu verhindern (Abb. E).

Hinweis! Das Auge der Halterungsösen (1) muss quer zur Schaukelrichtung angebracht werden, damit das Befestigungselement der Schaukel bei der Nutzung nicht zu stark beschädigt wird.

Höheneinstellung des Schaukelelements

Durch den Ring am oberen Ende der Schaukel kann die Höhe der Sitzauflage eingestellt werden.

Nachdem Sie die Länge des Seils eingestellt haben, zieht es sich bei Belastung wieder fest (Abb. F). Stellen Sie die Länge der beiden Seile so ein, dass sich die Schaukel in absoluter Waage befindet.

Wartung (Abb. G)

Überprüfen Sie Ringe, Haken und Ösen des Artikels regelmäßig auf einwandfreien Zustand und fetten Sie die Artikel-Aufhängungsringe sowie Ihre kundenseitigen Aufhängungshaken wiederkehrend mit handelsüblichem wasserfestem Maschinenfett ein. Alternativ können Sie ein Kettenhaftfett nutzen.

Lagerung, Reinigung

Lagern Sie den Artikel bei Nichtbenutzung immer trocken und sauber bei Raumtemperatur. Nur mit Wasser reinigen und anschließend mit einem Reinigungstuch trockenwischen. WICHTIG! Nie mit scharfen Reinigungsmitteln reinigen.

Hinweise zur Entsorgung

Entsorgen Sie den Artikel und die Verpackungsmaterialien entsprechend aktueller örtlicher Vorschriften. Verpackungsmaterialien, wie z. B. Folienbeutel, gehören nicht in Kinderhände. Bewahren Sie das Verpackungsmaterial für Kinder unerreikbaar auf.



Entsorgen Sie den Artikel und die Verpackung umweltschonend.



Der Recycling-Code dient der Kennzeichnung verschiedener Materialien zur Rückführung in den Wiederverwertungskreislauf (Recycling). Der Code besteht aus dem Recyclingsymbol – das den Verwertungskreislauf widerspiegeln soll – und einer Nummer, die das Material kennzeichnet.

Hinweise zur Garantie und Serviceabwicklung

Der Artikel wurde mit großer Sorgfalt und unter ständiger Kontrolle produziert. DELTA-SPORT HANDELSKONTOR GmbH räumt privaten Endkunden auf diesen Artikel drei Jahre Garantie ab Kaufdatum (Garantiefrist) nach Maßgabe der folgenden Bestimmungen ein. Die Garantie gilt nur für Material- und Verarbeitungsfehler. Die Garantie erstreckt sich nicht auf Teile, die der normalen Abnutzung unterliegen und deshalb als Verschleißteile anzusehen sind (z. B. Batterien) sowie nicht auf zerbrechliche Teile, z. B. Schalter, Akkus oder Teile, die aus Glas gefertigt sind.

Ansprüche aus dieser Garantie sind ausgeschlossen, wenn der Artikel unsachgemäß oder missbräuchlich oder nicht im Rahmen der vorgesehenen Bestimmung oder des vorgesehenen Nutzungsumfangs verwendet wurde oder Vorgaben in der Anleitung/Anweisung nicht beachtet wurden, es sei denn, der Endkunde weist nach, dass ein Material- oder Verarbeitungsfehler vorliegt, der nicht auf einem der vorgenannten Umstände beruht.

Ansprüche aus der Garantie können nur innerhalb der Garantiefrist unter Vorlage des Originalkassenbelegs geltend gemacht werden. Bitte bewahren Sie deshalb den Originalkassenbeleg auf. Die Garantiefrist wird durch etwaige Reparaturen aufgrund der Garantie, gesetzlicher Gewährleistung oder Kulanz nicht verlängert. Dies gilt auch für ersetzte und reparierte Teile. Bitte wenden Sie sich bei Beanstandungen zunächst an die untenstehende Service-Hotline oder setzen Sie sich per E-Mail mit uns in Verbindung. Liegt ein Garantiefall vor, wird der Artikel von uns – nach unserer Wahl – für Sie kostenlos repariert, ersetzt oder der Kaufpreis erstattet.

Weitere Rechte aus der Garantie bestehen nicht.
Ihre gesetzlichen Rechte, insbesondere Gewährleistungsansprüche gegenüber dem jeweiligen Verkäufer, werden durch diese Garantie nicht eingeschränkt.

IAN: 384896_2107

Ⓝ Service Deutschland

Tel.: 0800-5435111

E-Mail: deltasport@lidl.de

Ⓝ Service Österreich

Tel.: 0820 201 222 (0,15 EUR/Min.)

E-Mail: deltasport@lidl.at

Ⓝ Service Schweiz

Tel.: 0842 665566 (0,08 CHF/Min.,
Mobilfunk max. 0,40 CHF/Min.)

E-Mail: deltasport@lidl.ch

Congratulations!

You have chosen to purchase a high-quality product. Familiarise yourself with the product before using it for the first time.

 **Read the following instructions for use carefully.**

Use the product only as described and only for the given areas of application. Store these instructions for use carefully. When passing the product on to third parties, please also hand over all accompanying documents.

Scope of delivery (figure A)

- 1 x Nest swing (1)
- 4 x Side reinforcement (2)
- 2 x Mounting (3)
- 1 x Wrench (4)
- 1 x Instructions for use

Technical data



Maximum load bearing capacity of the article: 150kg

Height adjustable: 105 - 180cm

Dimensions: Ø ca. 113cm



Lubrication of suspension hooks and eye bolts with waterproof machine grease



Regular checking of rings, hooks and eye bolts



Date of manufacture (month/year):
01/2022



Delta-Sport Handelskontor GmbH hereby declares that this product meets the following basic requirements, as well as other important regulations:

2009/48/EC - Toy Safety Directive



UK Conformity Assessed

Correct use

The article is designed for private use for children over the age of 36 months. The article may not be used in public facilities such as playgrounds or in schools.



Safety notes

Risk of injury!

- Warning. Not suitable for children under 36 months. Risk of falling.
- Warning. Only for domestic use.
- Warning. The distance between the seat of the swing and the floor must be at least 35cm.
- Warning. Intended for outdoor use.
- Children may only play with the product under adult supervision.
- Maximum load of the product: 150kg.
- The swing may only be mounted on fixtures with sufficient stability (solid wood frames, metal frames or concrete ceilings).
- The product may only be installed by an adult.
- Mount the swing only as described in this manual. Other mounting methods could damage the cable or the support element.
- The attachment of the cables, protective covers for the side reinforcements, hooks, and rings must be inspected by an adult before each use to avoid injuries due to defective parts. If the mounting element of the swing is defective, the swing must not be used any more. Check also whether all screws and nuts are tightened firmly before each use and tighten them if necessary.
- The swing may not be mounted near stairs.
- Mount the swing far enough away from other objects so that no one can be injured. In doing so, consider the radius the swing will reach when it is swinging.
- Make sure there are no hard objects or objects with edges in the swinging area.
- Do not mount the swing over concrete, asphalt, or other hard surfaces.
- Use the appropriate mounting material for mounting the swing in wood or metal frames or concrete ceilings (see Mounting the swing).
- When mounting the swing in a wooden frame or wooden beam, the mounting hooks must be pushed completely through the wood and secured with a nut from above.

- Make sure your child does not wear a helmet or clothing with cords when using this product because these may get caught and the child could be injured.
- Do not jump off the swing while it is swinging. Only get off the swing when it has come to a stop.
- Make sure there is enough room between the swing and other people and objects so that no one can be injured.
- The product should be a suitable safe distance of at least 2m from buildings, stairs, fences, walls, water, overhanging branches, clotheslines, electrical lines, and other obstacles.
- Note that the swing can become hot in strong sunlight.
- No technical alterations may be made to the product.

Swing assembly

Use commercially available waterproof machine grease to lubricate the metal suspension rings of the nest swing as well as any suspension hooks that you yourself provide that are exposed to constant friction.

1. Select a level and clean surface with enough room to assemble the swing.
2. Lay the nest swing (1) out on the floor.
3. Guide the four side reinforcements (2) through the straps on the edge of the nest swing.
When inserting the side reinforcements, make sure one thin end points to one thick end.
4. Push the four side reinforcements together. The drill holes of each pair of side reinforcements must overlap precisely (figure B).
5. Loosen the pre-assembled nuts on the mounting brackets (3) and remove them as well as one washer.
6. Put a hook with the remaining washer through a drill hole from above.
7. Put the second washer on from underneath.
8. Secure the hook with a nut (figure C).

Attach the swing only to fittings that you can guarantee with absolute certainty to be of sufficient strength. For assembly use standard commercial swing hooks with a minimum thickness of 10 mm and with a safety feature to prevent them from inadvertently coming loose. With wooden beams the attachment must go right through the wood and be locked from above to ensure sufficiently secure connection.

Different attachment hooks

Only mount the swing on suitable mounts.

These are:

No. 1: closed mounting hooks that are fastened to the swing elements with a carabiner hook (figure D).

No. 2: standard commercial swing hooks with a safety feature to prevent them from inadvertently coming loose (figure E).

Note! The eye on the mounting eye (1) must be attached transverse to the swing direction so that the attachment element of the swing is not damaged too badly during use.

Setting the height of the swing element

The height of the seat can be set using the ring on the upper end of the swing. Once you have set the length of the rope it will tighten itself when load is placed on the swing (figure F). Set the length on both sides in such a way that the swing is absolutely horizontal.

Maintenance (figure G)

Check the product's rings, hooks and eye bolts regularly to ensure their good order and condition and use commercially available waterproof machine grease to periodically lubricate the suspension rings that come with the product as well as any suspension hooks that you yourself provide. An alternative is to use an adhesive chain grease.

Storage, cleaning

When not in use, always store the product clean and dry at room temperature.

Clean only with water and wipe dry afterwards with a cloth.

IMPORTANT! Never clean the product with harsh cleaning agents.

Disposal

Dispose of the article and the packaging materials in accordance with current local regulations. Packaging materials such as foil bags are not suitable to be given to children. Keep the packaging materials out of the reach of children.



Dispose of the products and the packaging in an environmentally friendly manner.



The recycling code is used to identify various materials for recycling. The code consists of the recycling symbol – which is meant to reflect the recycling cycle – and a number which identifies the material.

Notes on the guarantee and service handling

The product was produced with great care and under continuous quality control. DELTA-SPORT HANDELSKONTOR GmbH gives private end customers a three-year guarantee on this product from the date of purchase (guarantee period) in accordance with the following provisions.

The guarantee is only valid for material and manufacturing defects. The guarantee does not cover parts subject to normal wear and tear that are thus considered wear parts (e.g. batteries) or fragile parts such as switches, rechargeable batteries, or parts made of glass.

Claims under this guarantee are excluded if the product has been used incorrectly, improperly, or contrary to the intended purpose, or if the provisions in the instructions for use were not observed, unless the end customer proves that a material or manufacturing defect exists that was not caused by one of the aforementioned circumstances.

Claims under the guarantee can only be made within the guarantee period by presenting the original sales receipt. Please therefore keep the original sales receipt. The guarantee period is not extended by any repairs carried out under the guarantee, under statutory guarantees, or as a gesture of goodwill. This also applies to replaced and repaired parts.

If you wish to make a claim please first contact the service hotline mentioned below or contact us by e-mail. If there is a guarantee case, then the product will be repaired or replaced free of charge to you or the purchase price will be refunded, depending on our choice.

Your legal rights, in particular guarantee claims against the respective seller, are not limited by this guarantee.

IAN: 384896_2107

GB Service Great Britain

Tel.: 0800 404 7657

E-Mail: deltasport@idl.co.uk

IE Service Ireland

Tel.: 1890 930 034

(0,08 EUR/Min., (peak))

(0,06 EUR/Min., (off peak))

E-Mail: deltasport@idl.ie

Félicitations !

Vous venez d'acquérir un article de grande qualité. Avant la première utilisation, familiarisez-vous avec l'article.

 **Pour cela, veuillez lire attentivement la notice d'utilisation suivante.**

Utilisez l'article uniquement comme indiqué et pour les domaines d'utilisation mentionnés. Conservez bien cette notice d'utilisation. Si vous cédez l'article à un tiers, veuillez à lui remettre l'ensemble de la documentation.

Contenu de la livraison (fig. A)

- 1 x balançoire nid d'oiseau (1)
- 4 x renforts latéraux (2)
- 2 x suspensions (3)
- 1 x clé (4)
- 1 x notice d'utilisation

Caractéristiques techniques

 Charge portante maximale de l'article : 150 kg

Réglable en hauteur : 105 à 180 cm

Dimensions : Ø env. 113 cm

 Graisser les crochets et les œillets de suspension avec de la graisse lubrifiante pour machines résistante à l'eau

 Vérifier régulièrement les anneaux, les crochets ainsi que les œillets

 Date de fabrication (Mois/Année) : 01/2022

 Delta-Sport Handelskontor GmbH déclare par la présente que cet article répond aux exigences essentielles et aux autres dispositions en vigueur suivantes :

2009/48/CE – Directive relative à la sécurité des jouets

Utilisation conforme

L'article est conçu comme un jeu destiné à un usage privé par les enfants de plus de 36 mois. L'article ne doit pas être utilisé sur des emplacements publics comme les terrains de jeux, dans les écoles etc.

Consignes de sécurité **Risque de blessure !**

- Attention. Ne convient pas aux enfants de moins de 36 mois. Risque de chute.
- Attention. Réservé à un usage familial.
- Attention. La distance entre l'assise de la balançoire et le sol doit être de 35 cm au minimum.
- Attention. Convient à une utilisation extérieure.
- Les enfants ne peuvent jouer avec l'article que sous la surveillance d'un adulte.
- Charge maximale de l'article : 150 kg.
- La balançoire ne doit être montée que sur des installations suffisamment résistantes (infrastructures en bois massif, infrastructures métalliques ou plafonds en béton).
- Le montage doit être effectué par un adulte.
- Montez la balançoire uniquement comme cela est décrit dans ce mode d'emploi. Toute autre méthode de fixation pourrait endommager le câble ou l'élément de support.
- La fixation des câbles, housses de protection des garnitures latérales, crochets et anneaux doit être vérifiée par un adulte avant chaque utilisation afin d'éviter les blessures causées par des pièces défectueuses. La balançoire ne doit plus être utilisée dès lors que son élément de fixation présente des défauts. Avant chaque utilisation, vérifiez également si toutes les vis et tous les écrous sont bien serrés et resserrez-les si nécessaire.
- La balançoire ne doit pas être installée à proximité d'escaliers.
- Fixez la balançoire à une distance suffisante de tout autre objet de manière à ce que personne ne puisse se blesser. Tenez compte du rayon qu'atteint la balançoire lors du balancement.

- Veillez à ce qu'aucun objet dur ou pointu ne se trouve dans la zone de balancement.
- Ne fixez pas la balançoire au-dessus d'une surface en béton, d'asphalte ou au-dessus d'autres surfaces dures.
- Utilisez le matériel de fixation approprié pour le montage sur des infrastructures en bois ou métalliques ainsi que sur des plafonds en béton (voir « Montage de la balançoire »).
- Pour la fixation sur des infrastructures ou poutres en bois, le crochet de fixation doit être inséré complètement dans le bois et être bloqué par le haut avec un écrou.
- Lors de l'utilisation de l'article, veillez à ce que votre enfant ne porte pas de casque ou de vêtements à cordelettes/lacets dans la mesure où ceux-ci pourraient s'accrocher et l'enfant pourrait être blessé.
- Ne pas sauter de l'article tant qu'il oscille. Descendre de l'article lorsqu'il ne bouge plus.
- Veillez à ce qu'il y ait suffisamment d'espace entre les objets et les autres personnes afin de ne blesser personne.
- L'article doit se tenir à une distance de sécurité raisonnable d'au moins 2 m des bâtiments, escaliers, clôtures, murs, sources d'eau, branches en surplomb, cordes à linge, câbles électriques et des autres obstacles.
- Notez que l'article peut chauffer en cas de fort ensoleillement.
- Aucune modification technique ne doit être effectuée sur l'article.

Montage de la balançoire

Avant la première utilisation, graissez les anneaux de suspension en métal de la balançoire nid d'oiseau ainsi que les crochets de suspension fournis par vos soins qui sont exposés à un frottement constant, et ce, avec une graisse lubrifiante pour machines résistante à l'eau.

1. Choisissez une surface plane et propre avec suffisamment d'espace pour installer l'article.
2. Étendez la balançoire nid d'oiseau (1) au sol.

3. Insérez les quatre garnitures latérales (2) dans les rabats situés sur le bord de la balançoire nid d'oiseau. Lors de l'insertion des garnitures latérales, veillez à ce que les extrémités fines se retrouvent face aux extrémités épaisses.
4. Assemblez les quatre garnitures latérales entre elles. Les trous d'une garniture latérale sur deux doivent très se superposer très précisément (fig. B).
5. Dévissez les écrous déjà montés sur les supports de fixation (3) et retirez-les ainsi qu'une rondelle.
6. Insérez un crochet avec la rondelle restante par le haut à travers un trou.
7. Placez la deuxième rondelle par le bas.
8. Fixez le crochet avec un écrou (fig. C).
Ne fixez la balançoire qu'à des installations dont vous pouvez garantir avec certitude absolue qu'elles offrent une stabilité suffisante. Pour le montage, utilisez des crochets pour balançoire disponibles dans le commerce, de min. 10 mm d'épaisseur et avec une fonction de sécurité pour éviter tout desserrage involontaire. La fixation dans une poutre en bois doit être complètement enfoncée dans le bois et verrouillée par le haut, afin que l'accroche soit suffisamment solide.

Divers crochets de fixation

N'accrochez les éléments de la balançoire qu'aux supports adaptés. Il s'agit :

N° 1 : d'anneaux fermés, fixés aux éléments de la balançoire au moyen d'un crochet mousqueton (fig. D).

N° 2 : crochet pour balançoire avec fonction de sécurité, disponible dans le commerce et permettant d'éviter tout desserrage involontaire (fig. E).

Remarque ! L'œil de l'œillet de support (1) doit être placé à la transversale du sens de balancement pour que l'élément de fixation de la balançoire ne soit pas trop endommagé lors de l'utilisation.

Réglage en hauteur de l'élément de balançoire

Par la bague sur l'extrémité supérieure de la balançoire, il est possible de régler la hauteur du siège.

Après que vous avez réglé la longueur de la corde, elle se fixe lorsqu'elle est sollicitée par une charge (fig. F). Réglez la longueur des deux cordes de sorte à ce que la balançoire soit dans un équilibre absolu.

Entretien (fig. G)

Vérifiez régulièrement que les anneaux, les crochets ainsi que les œillets soient en parfait état. Graissez les anneaux de suspension fournis avec l'article ainsi que les crochets de suspension fournis par vos soins, le tout à plusieurs reprises et avec une graisse lubrifiante pour machines, résistante à l'eau et disponible dans le commerce. Vous pouvez également utiliser une graisse adhésive pour chaîne.

Stockage, nettoyage

Lorsque vous n'utilisez pas l'article, rangez-le toujours dans un endroit sec et propre à une température ambiante.

Nettoyez uniquement avec de l'eau puis essuyez avec un chiffon de nettoyage.

IMPORTANT ! Ne jamais laver avec des produits de nettoyage agressifs.

Mise au rebut

Éliminez l'article et le matériel d'emballage conformément aux directives locales en vigueur. Le matériel d'emballage tel que les sachets en plastique par exemple ne doivent pas arriver dans les mains des enfants. Conservez le matériel d'emballage hors de portée des enfants.



Ce produit est recyclable. Il est soumis à la responsabilité élargie du fabricant et est collecté séparément.



Éliminez les produits et les emballages dans le respect de l'environnement.



Le code de recyclage est utilisé pour identifier les différents matériaux pour le retour dans le cycle de recyclage. Le code se compose du symbole de recyclage, qui doit correspondre au circuit de recyclage, et d'un numéro identifiant le matériau.

Indications concernant la garantie et le service après-vente

Het artikel werd met de grootste zorgvuldigheid en onder permanent toezicht geproduceerd. De firma DELTA-SPORT HANDELSKONTOR GmbH verleent particuliere eindklanten op dit artikel drie jaar garantie, te rekenen vanaf de datum van aankoop (garantietermijn) en dit op grond van de volgende bepalingen. De garantie geldt alleen voor materiaal- en verwerkingsfouten.

De garantie is niet van toepassing op onderdelen die aan een normale slijtage onderhevig zijn en daarom als niet-slijtvaste onderdelen te beschouwen zijn (bv. batterijen) en evenmin op breekbare onderdelen, bv. schakelaars, accu's of onderdelen die van glas gemaakt zijn.

Uit de garantie voortvloeiende claims zijn uitgesloten als het artikel onvakkundig, verkeerd of niet in het kader van de voorziene bepaling of in het kader van het voorziene gebruiksdoeleinde gebruikt werd of indien richtlijnen in de gebruiksaanwijzing niet in acht genomen werden, tenzij de eindklant aantoonde dat er sprake is van een materiaal- of verwerkingsfout die niet op één van de hoger vermelde omstandigheden gebaseerd is.

Uit de garantie voortvloeiende claims kunnen alleen tijdens de garantieperiode op vertoon van de originele kassabon ingediend worden. Gelieve daarom de originele kassabon te bewaren. De garantieperiode wordt door eventuele reparaties op grond van de garantie, wettelijke waarborg of coulance niet verlengd. Dit geldt ook voor vervangen en gerepareerde onderdelen.

Gelieve u bij klachten in eerste instantie tot de hieronder vermelde servicehotline te richten of met ons per e-mail contact op te nemen. Is er sprake van een garantiegeval, dan wordt het artikel door ons – naar onze keuze – voor u gratis gerepareerd, wordt het vervangen of wordt de aankoopssom terugbetaald. Verdere rechten op grond van de garantie bestaan niet.

Uw wettelijke rechten, in het bijzonder rechten op garantie tegenover de betreffende verkoper, worden door deze garantie niet beperkt.

Article L217-16 du Code de la consommation

Lorsque l'acheteur demande au vendeur, pendant le cours de la garantie commerciale qui lui a été consentie lors de l'acquisition ou de la réparation d'un bien meuble, une remise en état couverte par la garantie, toute période d'immobilisation d'au moins sept jours vient s'ajouter à la durée de la garantie qui restait à courir.

Cette période court à compter de la demande d'intervention de l'acheteur ou de la mise à disposition pour réparation du bien en cause, si cette mise à disposition est postérieure à la demande d'intervention.

Indépendamment de la garantie commerciale souscrite, le vendeur reste tenu des défauts de conformité du bien et des vices rédhibitoires dans les conditions prévues aux articles L217-4 à L217-13 du Code de la consommation et aux articles 1641 à 1648 et 2232 du Code Civil.

Article L217-4 du Code de la consommation

Le vendeur livre un bien conforme au contrat et répond des défauts de conformité existant lors de la délivrance.

Il répond également des défauts de conformité résultant de l'emballage, des instructions de montage ou de l'installation lorsque celle-ci a été mise à sa charge par le contrat ou a été réalisée sous sa responsabilité.

Article L217-5 du Code de la consommation

Le bien est conforme au contrat :

1° S'il est propre à l'usage habituellement attendu d'un bien semblable et, le cas échéant :

- s'il correspond à la description donnée par le vendeur et posséder les qualités que celui-ci a présentées à l'acheteur sous forme d'échantillon ou de modèle ;
- s'il présente les qualités qu'un acheteur peut légitimement attendre eu égard aux déclarations publiques faites par le vendeur, par le producteur ou par son représentant, notamment dans la publicité ou l'étiquetage ;

2° Ou s'il présente les caractéristiques définies d'un commun accord par les parties ou être propre à tout usage spécial recherché par l'acheteur, porté à la connaissance du vendeur et que ce dernier a accepté.

Article L217-12 du Code de la consommation

L'action résultant du défaut de conformité se prescrit par deux ans à compter de la délivrance du bien.

Article 1641 du Code civil

Le vendeur est tenu de la garantie à raison des défauts cachés de la chose vendue qui la rendent impropre à l'usage auquel on la destine, ou qui diminuent tellement cet usage que l'acheteur ne l'aurait pas acquise, ou n'en aurait donné qu'un moindre prix, s'il les avait connus.

Article 1648 1er alinéa du Code civil

L'action résultant des vices rédhibitoires doit être intentée par l'acquéreur dans un délai de deux ans à compter de la découverte du vice.

Les pièces détachées indispensables à l'utilisation du produit sont disponibles pendant la durée de la garantie du produit.

IAN : 384896_2107

(FR) Service France
Tel. : 0800 919270
E-Mail : deltasport@lidl.fr

(BE) Service Belgique
Tel. : 070 270 171 (0,15 EUR/Min.)
E-Mail : deltasport@lidl.be

Gefeliciteerd!

Met uw aankoop hebt u voor een hoogwaardig artikel gekozen. Zorg ervoor dat u voor het eerste gebruik met het artikel vertrouwd raakt.

 **Lees hiervoor de volgende gebruiksaanwijzing zorgvuldig door.**

Gebruik het artikel alleen zoals omschreven en voor het aangegeven doel. Bewaar deze gebruiksaanwijzing goed. Geef alle documenten mee als u het artikel aan iemand anders geeft.

Inhoud verpakking (afb. A)

- 1 x nestschommel (1)
- 4 x zijdelingse versterkingen (2)
- 2 x ophangingen (3)
- 1 x moersleutel (4)
- 1 x gebruiksaanwijzing

Technische gegevens



Maximale belasting: 150 kg

In hoogte verstelbaar: 105 - 180 cm

Afmetingen: Ø ca. 113 cm



Ophanghaken en -ogen met waterbestendig machinevet smeren



Ringen, haken en ogen regelmatig nakijken



Productiedatum (maand/jaar):
01/2022



Hierbij verklaart Delta-Sport Handelskontor GmbH dat dit artikel voldoet aan de volgende basiseisen en de overige ter zake doende bepalingen:

2009/48/EG - Speelgoedrichtlijn

Correct gebruik

Dit artikel werd ontwikkeld voor privégebruik als speelgoed voor kinderen vanaf 36 maanden. Het artikel mag niet worden gebruikt op openbaar terrein zoals speeltuinen, in scholen enz.

Veiligheidsvoorschriften

Verwondingsgevaar!

- Waarschuwing. Niet geschikt voor kinderen tot 36 maanden oud. Valrisico.
- Waarschuwing. Uitsluitend voor huishoudelijk gebruik.
- Waarschuwing. De afstand tussen het zitgedeelte van de schommel en de bodem moet ten minste 35 cm bedragen.
- Waarschuwing. Bedoeld voor gebruik buitenshuis.
- Kinderen mogen alleen onder toezicht van volwassenen met het artikel spelen.
- Maximale belasting van het artikel: 150 kg.
- De schommel mat alleen worden gemonteerd aan inrichtingen met voldoende stabiliteit (massieve houten of metalen stelling, of betonnen plafond).
- De montage dient te worden uitgevoerd door een volwassene.
- Monteer de schommel alleen zoals beschreven in deze handleiding. Andere bevestigingsmethoden kunnen het touw of de houder beschadigen.
- De bevestiging van de touwen, afdekkingen van de versterkingen aan de zijkant, haken en ringen dienen voor elk gebruik door een volwassene te worden gecontroleerd, om verwondingen door defecte onderdelen te voorkomen. Zodra het bevestigingselement van de schommel beschadigingen vertoont, mag de schommel niet meer worden gebruikt. Controleer bovendien voor elk gebruik of alle schroeven en moeren goed zijn aangedraaid en trek deze indien nodig na.
- De schommel mag niet in de nabijheid van een trap worden opgehangen.
- Bevestig de schommel op een dusdanige afstand van andere voorwerpen dat niemand kan worden verwond. Houd hierbij rekening met de radius van de schommel tijdens het schommelen.
- Houd er rekening mee dat zich binnen bereik van de schommel geen puntige of harde voorwerpen bevinden.
- Bevestig de schommel niet boven een ondergrond van beton, asfalt of ander hard materiaal.

- Gebruik voor de betreffende montage in een houten of metalen stellage de daartoe bestemde bevestigingsmaterialen (zie Montage van de schommel).
- Bij de bevestiging aan een houten stellage of aan een houten balk moet de bevestigingshaak volledig door het hout worden gestoken en aan de bovenzijde worden geborgd met een moer.
- Let erop dat het kind tijdens het gebruik van het artikel geen helm of kleding met koordjes draagt: deze kunnen vast komen te zitten waardoor het kind gewond kan raken.
- Spring niet van het artikel zolang dit beweegt. Klim pas van de schommel wanneer deze tot stilstand is gekomen.
- Let erop dat er voldoende afstand is ten opzichte van voorwerpen of andere personen, zodat niemand gewond kan raken.
- Bij de montage van het artikel moet een gepaste afstand van ten minste 2 m ten opzichte van gebouwen, trappen, hekken, muren, gewassen, overhangende takken, waslijnen, elektrische leidingen en andere hindernissen worden aangehouden.
- Houd er rekening mee dat het artikel onder invloed van sterke zonnestralen heet kan worden.
- Aan het artikel mogen geen technische wijzigingen worden aangebracht.

De schommel monteren

Smeer de metalen ophangringen van de nestschommel en uw door de klant ter beschikking gestelde ophanghaken, die voortdurend aan wrijving blootgesteld zijn, vóór het eerste gebruik met in de handel verkrijgbaar, waterbestendig machinevet in.

1. Kies een rechte en vlakke locatie met voldoende ruimte om het artikel te monteren.
2. Spreid de netschommel (1) uit op de grond.
3. Plaats de vier zijverstevingen (2) door de lussen aan de rand van de schommel. Let er bij het plaatsen van deze zijverstevingen op dat steeds een dun uiteinde naar een dik uiteinde wijst.

4. Voeg de vier zijverstevingen samen. De boorgaten van twee zijverstevingen moeten exact boven elkaar liggen (afb. B).
 5. Maak de vooraf gemonteerde moeren van de ophangbevestiging (3) los en verwijder van elk de moer en één van de ringen.
 6. Steek een haak met de overgebleven ring van bovenaf door een boorgat.
 7. Plaats de tweede ring van onderaf.
 8. Zet de haak vast met een moer (afb. C). Bevestig de schommel alleen aan faciliteiten, waarbij u met absolute zekerheid voldoende stevigheid kunt garanderen. Gebruik voor de montage minstens 10 mm dikke en op de markt gebruikelijke schommelhaken met beveiligingsfunctie om te verhinderen dat de schommel ongewild zou loskomen.
- In houten balken moet de bevestiging compleet door het hout gestoken zijn en langs boven vastgezet worden om een voldoende veilige verbinding tot stand te brengen.

Verschillende bevestigingshaken

Bevestig het schommelement alleen aan hiertoe geschikte houders. Dit zijn:

Nr. 1: dichte houderogen die met een karabijnhaak worden bevestigd (afb. D).

Nr. 2: op de markt gebruikelijke schommelhaak met beveiligingsfunctie om te verhinderen dat de schommel ongewild zou loskomen (afb. E).

Opgelet! Het oog van de haak (1) moet dwars op de schommelrichting staan zodat het bevestigingselement van de schommel bij gebruik niet te sterk wordt beschadigd.

De hoogte van de schommel instellen

Met de ring aan het bovenste einde van de schommel kan de hoogte van de zit worden aangepast.

Nadat u de lengte van de kabel hebt ingesteld, trekt deze zich bij belasting opnieuw vast (afb. F). Stel de lengte van beide kabels zo in dat de schommel perfect in evenwicht hangt.

Onderhoud (afb. G)

Controleer ringen, haken en ogen van het artikel regelmatig op een perfecte staat en smeer zowel de ophangringen van het artikel als uw door de klant ter beschikking gestelde ophanghaken herhaaldelijk met in de handel verkrijgbaar, waterbestendig machinevet in. Alternatief kunt u kettinghechtvet gebruiken.

Opslag, reiniging

Bewaar het artikel wanneer u dit niet gebruikt altijd droog en schoon op kamertemperatuur. Reinig alleen met water en veeg vervolgens droog met een schoonmaakdoek. BELANGRIJK! Reinig nooit met agressieve reinigingsmiddelen.

Afvalverwerking

Voer het artikel en verpakkingsmaterialen in overeenstemming met actuele lokale voorschriften af. Verpakkingsmaterialen, zoals bv. foliezakjes, horen niet thuis in kinderhanden. Berg het verpakkingsmateriaal buiten het bereik van kinderen op.



Voer de producten en verpakkingen op milieuvriendelijke wijze af.



De recyclingcode dient om verschillende materialen te kenmerken ten behoeve van hergebruik via het recyclingproces.

De code bestaat uit het recyclingsymbool, dat het recyclingproces weerspiegelt, en een getal dat het materiaal identificeert.

Opmerkingen over garantie en serviceafhandeling

Het artikel werd met de grootste zorgvuldigheid en onder permanent toezicht geproduceerd. De firma DELTA-SPORT HANDELSKONTOR GmbH verleent particuliere eindklanten op dit artikel drie jaar garantie, te rekenen vanaf de datum van aankoop (garantietermijn) en dit op grond van de volgende bepalingen. De garantie geldt alleen voor materiaal- en verwerkingsfouten.

De garantie is niet van toepassing op onderdelen die aan een normale slijtage onderhevig zijn en daarom als niet-slijtvaste onderdelen te beschouwen zijn (bv. batterijen) en evenmin op breekbare onderdelen, bv. schakelaars, accu's of onderdelen die van glas gemaakt zijn. Uit de garantie voortvloeiende claims zijn uitgesloten als het artikel onvakkundig, verkeerd of niet in het kader van de voorziene bepaling of in het kader van het voorziene gebruiksdoeleinde gebruikt werd of indien richtlijnen in de gebruiksaanwijzing niet in acht genomen werden, tenzij de eindklant aantoonde dat er sprake is van een materiaal- of verwerkingsfout die niet op één van de hoger vermelde omstandigheden gebaseerd is.

Uit de garantie voortvloeiende claims kunnen alleen tijdens de garantieperiode op vertoon van de originele kassabon ingediend worden. Gelieve daarom de originele kassabon te bewaren. De garantieperiode wordt door eventuele reparaties op grond van de garantie, wettelijke waarborg of coulance niet verlengd. Dit geldt ook voor vervangen en gerepareerde onderdelen.

Gelieve u bij klachten in eerste instantie tot de hieronder vermelde servicehotline te richten of met ons per e-mail contact op te nemen. Is er sprake van een garantiegeval, dan wordt het artikel door ons – naar onze keuze – voor u gratis gerepareerd, wordt het vervangen of wordt de aankoop som terugbetaald. Verdere rechten op grond van de garantie bestaan niet.

Uw wettelijke rechten, in het bijzonder rechten op garantie tegenover de betreffende verkoper, worden door deze garantie niet beperkt.

IAN: 384896_2107

- Ⓛⓔ Service België
Tel.: 070 270 171 (0,15 EUR/Min.)
E-Mail: deltasport@lidl.be
- Ⓛⓔ Service Nederland
Tel.: 090 0400223 (0,10 EUR/Min.)
E-Mail: deltasport@lidl.nl

Gratulujemy!

Decydując się na ten produkt, otrzymują Państwo towar wysokiej jakości. Należy zapoznać się z produktem przed jego pierwszym użyciem.

 **Należy uważnie przeczytać następującą instrukcję użytkownika.**

Produkt ten należy użytkować wyłącznie w opisany sposób oraz zgodnie ze wskazanym przeznaczeniem. Niniejszą instrukcję użytkowania należy przechowywać w bezpiecznym miejscu. Przekazując produkt innej osobie, należy upewnić się, że otrzyma ona także całą dokumentację dotyczącą produktu.

Zakres dostawy (rys. A)

- 1 x huśtawka „bocianie gniazdo” (1)
- 4 x wzmocnienie boczne (2)
- 2 x zawieszenie (3)
- 1 x klucz do śrub (4)
- 1 x instrukcja użytkownika

Dane techniczne

 **max. 150 KG** Maksymalne obciążenie produktu: 150 kg

Regulacja wysokości: 105–180 cm

Wymiary: Ø ok. 113 cm

 Haki i oczka do zawieszania nasmarować wodoodpornym smarem maszynowym

 Kontrolować regularnie pierścienie, haki oraz oczka

 Data produkcji (miesiąc/rok): 01/2022

 Firma Delta-Sport Handelskontor GmbH oświadcza, że niniejszy produkt spełnia najważniejsze wymagania oraz jest zgodny z podanymi poniżej wytycznymi:

2009/48/WE – dyrektywa w sprawie bezpieczeństwa zabawek

Użytkowanie zgodne z przeznaczeniem

Produkt został opracowany jako zabawka do użytku prywatnego przez dzieci powyżej 36 miesiąca życia. Produkt nie może być używany w obiektach użyteczności publicznej, takich jak place zabaw, szkoły itp.

Zasady dotyczące bezpieczeństwa **Niebezpieczeństwo odniesienia obrażeń!**

- Ostrzeżenie. Nie nadaje się dla dzieci poniżej 36 miesiąca życia. Ryzyko upadku.
- Ostrzeżenie. Wyłącznie do użytku domowego.
- Ostrzeżenie. Odstęp pomiędzy siedziskiem huśtawki a podłożem powinien wynosić do najmniej 35 cm.
- Ostrzeżenie. Produkt przeznaczony do użytku na wolnym powietrzu.
- Dzieci mogą bawić się tym artykułem tylko pod opieką dorosłych.
- Maksymalne obciążenie produktu: 150 kg.
- Huśtawkę należy montować wyłącznie na urządzeniach o odpowiedniej stabilności (stabilne ramy drewniane, ramy metalowe lub stropy betonowe).
- Montaż musi być przeprowadzony przez osobę dorosłą.
- Huśtawkę należy montować tylko w sposób opisany w niniejszej instrukcji, inne metody mocowania mogą uszkodzić linę lub element mocujący.
- Aby zapobiec obrażeniom ciała przez uszkodzone części, osoba dorosła powinna przed każdym użyciem sprawdzić mocowanie lin, stan osłon ochronnych wzmocnień bocznych, haków i pierścieni. W przypadku uszkodzenia elementu mocującego nie należy używać huśtawki. Przed każdym użyciem należy również sprawdzić, czy są prawidłowo dokręcone wszystkie śruby i nakrętki i w razie potrzeby je dokręcić.
- Nie montować huśtawki w pobliżu schodów.

- Huśtawkę należy mocować z zachowaniem odpowiedniego odstępów od innych przedmiotów, aby nikt nie doznał obrażeń. Należy zwrócić uwagę na promień, jaki osiąga huśtawka podczas kołysania.
- Upewnić się, że w obszarze huśtawki nie ma żadnych ostrych lub twardych przedmiotów.
- Nie mocować huśtawki nad betonem, asfaltem i innymi twardymi powierzchniami.
- Do montażu na rusztowaniach drewnianych lub metalowych oraz w stropach betonowych należy stosować odpowiednie materiały mocujące (patrz: montaż huśtawki).
- W przypadku mocowania na rusztowaniach lub belkach drewnianych, hak mocujący musi być całkowicie wsunięty w drewno i zablokowany od góry nakrętką.
- Upewnić się, że podczas używania produktu dziecko nie ma na sobie kasku ani ubrania ze sznurkami, ponieważ może to spowodować jego zablokowanie i obrażenia ciała.
- Nie wolno skakać z produktu podczas kołysania. Z huśtawki należy schodzić po jej całkowitym zatrzymaniu.
- Upewnić się, że zapewniono odpowiedni odstęp od innych przedmiotów i osób w taki sposób, by nikt nie doznał obrażeń.
- Należy zachować wynoszący co najmniej 2 m odpowiedni odstęp produktu od budynków, schodów, płotów, murów, zbiorników wodnych, gałęzi, sznurków do rozwieszania prania, przewodów elektrycznych i innych przeszkód.
- Należy pamiętać, że produkt może się nagrzewać podczas wysokich temperatur.
- Nie należy wprowadzać żadnych zmian technicznych w produkcie.

Montaż huśtawki

Metalowe pierścienie zawieszenia huśtawki gniazdo jak również zakupione osobno przez Państwa haki do zawieszania, które narażone są na ciągłe tarcie, należy przed pierwszym użyciem nasmarować dostępnym w handlu wodoodpornym smarem maszynowym.

1. Do montażu produktu należy wybrać płaską i czystą powierzchnię z wystarczającą ilością miejsca.
2. Rozłożyć huśtawkę (1) na podłożu.
3. Przeprowadzić cztery wzmocnienia boczne (2) przez oczka umieszczona na krawędzi huśtawki. Podczas montowania wzmocnień bocznych należy upewnić się, że każda cienka końcówka jest zwrócona w kierunku grubej końcówki.
4. Zamontować cztery wzmocnienia boczne. Otwory każdego dwóch wzmocnień bocznych muszą leżeć dokładnie nad sobą (rys. B).
5. Odkręcić wstępnie zmontowane nakrętki na wspornikach zawieszenia (3) i wyjąć je oraz znajdujące się pod nimi podkładki.
6. Wsunąć przez górne otwory po jednym haku wraz z pozostałą podkładką.
7. Zamontować od dołu drugą podkładkę.
8. Zamocować haki przy pomocy nakrętek (rys. C). Huśtawkę należy mocować tylko na takich urządzeniach i w takich miejscach, w których z absolutną pewnością można zagwarantować wystarczającą wytrzymałość. Aby zapobiec przypadkowemu poluzowaniu, do montażu należy zastosować powszechnie dostępne haki huśtawkowe o grubości co najmniej 10 mm, wyposażone w funkcję bezpieczeństwa. Aby uzyskać wystarczająco bezpieczne połączenie belek drewnianych, mocowanie należy całkowicie wsunąć przez drewno i zablokować od góry.

Różne haki mocujące

Element huśtawki należy mocować wyłącznie do odpowiednich uchwytów. Odpowiednie uchwyty to:

Nr 1: zamknięte ucha mocujące, mocowane do elementów huśtawki za pomocą karabińczyków (rys. D).

Nr 2: powszechnie dostępny hak huśtawkowy z funkcją bezpieczeństwa zapobiegającą przypadkowemu poluzowaniu (rys. E).

Wskazówka! Oczko mocowania (1) musi przebiegać poprzecznie w stosunku do kierunku ustawienia huśtawki, co ma na celu uniemożliwienie nadmiernego uszkodzenia elementu mocującego podczas użytkowania huśtawki.

Regulacja wysokości huśtawki

Wysokość siedziska można regulować za pomocą pierścieni umieszczonych w górnej części huśtawki.

Po dostosowaniu długości liny dociągana jest ona pod obciążeniem (rys. F). Ustawić długość obu lin w taki sposób, aby huśtawka znajdowała się w pozycji absolutnie poziomej.

Konserwacja (rys. G)

Należy regularnie sprawdzać, czy pierścienie, haki oraz oczka artykułu są w nienagannym stanie, oraz należy smarować dostępnym w handlu wodoodpornym smarem maszynowym pierścienie do zawieszania dołączone do artykułu jak i również zakupione osobno przez Państwa haki do zawieszania. Alternatywnie można użyć smaru do łańcuchów.

Przechowywanie, czyszczenie

Podczas nieużywania należy zawsze przechowywać produkt w suchym i czystym miejscu, w temperaturze pokojowej.

Czyścić wyłącznie wodą, a następnie wytrzeć do sucha ściereczką. WAŻNE! Nie czyścić przy użyciu ostrych środków czyszczących.

Uwagi odnośnie recyklingu

Artykuł oraz materiały opakowaniowe należy usunąć zgodnie z aktualnymi przepisami obowiązującymi w danym miejscu. Materiały opakowaniowe, jak np. worki foliowe nie powinny znaleźć się w rękach dzieci. Materiał opakowaniowy należy przechowywać w miejscu niedostępnym dla dzieci.



Zutylizować produkt i opakowanie w sposób przyjazny dla środowiska.



Kod materiału do recyklingu służy do oznaczenia różnych materiałów przeznaczonych do zwrotu do przetwórstwa wtórnego (recyklingu). Kod składa się z symbolu, który powinien odzwierciedlać cykl odzysku, oraz numeru oznaczającego materiał.

Wskazówki dotyczące gwarancji i obsługi serwisowej

Artykuł został wyprodukowany z najwyższą starannością i pod stałą kontrolą. DELTA-SPORT HANDELSKONTOR GmbH przyznaje klientowi końcowemu na niniejszy artykuł trzy lata gwarancji od daty zakupu (okres gwarancyjny) z zastrzeżeniem poniższych postanowień. Gwarancja dotyczy wyłącznie wad materiałowych i wad wykonania. Gwarancja nie obejmuje części, które podlegają normalnemu zużyciu i z tego względu należy je traktować jako części zużywalne (np. baterie) i nie obejmuje części kruchych, np. przełączników, akumulatorów ani części wykonanych ze szkła.

Wyklucza się roszczenia z tytułu niniejszej gwarancji w przypadku użycia artykułu w sposób niewłaściwy lub sprzeczny z jego przeznaczeniem lub w sposób wykraczający poza przewidziane przeznaczenie lub poza przewidziany zakres użytkowania lub jeśli wytyczne zawarte w instrukcji obsługi nie były przestrzegane, chyba że klient końcowy udowodni istnienie wady materiałowej lub wady wykonania, która nie wynika z podanych wyżej przyczyn. Roszczenia z tytułu gwarancji można zgłaszać wyłącznie w okresie gwarancyjnym za okazaniem oryginalnego dowodu zakupu. Prosimy zatem zachować oryginalny dowód zakupu! W przypadku jakichkolwiek reklamacji prosimy skontaktować się z nami najpierw za pośrednictwem podanej poniżej infolinii serwisowej lub drogą e-mailową. W przypadku objętym gwarancją artykułu zostanie – według naszego uznania – bezpłatnie naprawiony, wymieniony lub nastąpi zwrot ceny zakupu. Z gwarancji nie wynikają żadne inne prawa. Niniejsza gwarancja nie ogranicza Państwa ustawowych praw, w szczególności roszczeń gwarancyjnych wobec danego sprzedawcy. W przypadku wymiany części lub całego artykułu okres gwarancji przedłuża się o trzy lata zgodnie z art. 581 § 1 kodeksu cywilnego. Po upływie czasu gwarancji powstałe naprawy są płatne.

IAN: 384896_2107

PL Serwis Polska
Tel.: 22 397 4996
E-Mail: deltasport@idl.pl

Srdečně blahopřejeme!

Svým nákupem jste se rozhodli pro kvalitní výrobek. Před prvním použitím se prosím seznamte s tímto výrobkem.

Pozorně si přečtete následující návod k použití.

Používejte tento výrobek pouze tak, jak je popsáno, a pro uvedené účely. Uchovejte si tento návod k použití pro budoucí použití. Pokud výrobek předáte třetí osobě, předejte jí i veškerou dokumentaci.

Rozsah dodávky (obr. A)

- 1 x závěsná houpačka hnízdo (1)
- 4 x boční vyztužení (2)
- 2 x zavěšení (3)
- 1 x klíč na šrouby a matice (4)
- 1 x návod k použití

Technické údaje



Maximální zatížení výrobku: 150 kg

Výškově nastavitelná: 105 - 180 cm

Rozměry: Ø cca 113 cm



Namažte zavěšovací háčky a ouška vodovzdorným mazivem na stroje



Kroužky, háčky a ouška pravidelně kontrolujte



Datum izdelave (mesec/leto):
01/2022



Společnost Delta-Sport Handelskontor GmbH tímto prohlašuje, že tento výrobek je v souladu s následujícími základními požadavky a ostatními příslušnými ustanoveními:

2009/48/ES - Směrnice o bezpečnosti hraček

Použití v souladu s určeným účelem

Výrobek je koncipován jako hračka pro soukromé použití pro děti starší 36 měsíců. Výrobek nesmí být používán ve veřejných zařízeních, jako na dětských hřištích, ve školách apod.



Bezpečnostní pokyny

Nebezpečí poranění!

- Upozornění. Výrobek není vhodný pro děti do 36 měsíců. Nebezpečí pádu.
- Upozornění. Jen pro domácí použití.
- Upozornění. Vzdálenost mezi sedákem houpačky a zemí musí být alespoň 35 cm.
- Upozornění. Určeno pro venkovní použití.
- Děti si mohou hrát s výrobkem pouze pod dohledem dospělé osoby.
- Maximální zatížení výrobku: 150 kg.
- Houpačka se smí instalovat pouze na zařízení s dostatečnou stabilitou (masivní dřevěné konstrukce, kovové konstrukce nebo betonové stropy).
- Montáž musí provádět dospělá osoba.
- Houpačku instalujte pouze tak, jak je popsáno v tomto návodu, jiné způsoby upevnění mohou mít za následek poškození lana nebo držáku.
- Upevnění lan, ochranné kryty boční vyztuhy, háky a kroužky musí být před každým použitím zkontrolovány dospělou osobou, aby se zabránilo zranění o vadné díly. Pokud upevňovací prvek houpačky vykazuje nějakou vadu, nesmí se houpačka používat. Před každým použitím dále zkontrolujte, zda jsou všechny šrouby a matice pevně utažené, a v případě potřeby je dotáhněte.
- Houpačka nesmí být umístěna v blízkosti schodů.
- Houpačku upevněte s dostatečným odstupem od ostatních předmětů, aby nikdo nemohl být zraněn. Vezměte přitom do úvahy rozsah pohybu houpačky při houpání.
- Ujistěte se, že se v prostoru pro houpání nenachází žádné hranaté nebo tvrdé předměty.
- Neupevňujte houpačku nad beton, asfalt nebo jiné tvrdé povrchy.

- Použijte upevňovací materiál odpovídající konkrétní instalaci na dřevěné nebo kovové konstrukce nebo do betonových stropů (viz Instalace houpačky).
- Při upevnění na dřevěnou konstrukci, resp. dřevěný trám, musí být upevňovací hák prostrčen kompletně celým dřevem a shora zajištěn maticí.
- Ujistěte se, že Vaše dítě při použití tohoto výrobku nemá na sobě helmu, ani oblečení se šňůrkami, které by se mohly zachytit a vést ke zranění dítěte.
- Neseskakovat z houpačky, dokud je houpačka v pohybu. Sestoupit z houpačky, až se houpačka zastaví.
- Dbejte na dostatečnou vzdálenost od předmětů a dalších osob, aby nikdo nemohl být zraněn.
- Tento výrobek by měl být umístěn v přiměřené bezpečné vzdálenosti alespoň 2 m od budov, schodišť, plotů, zdí, vod, převislých větví, šňůr na prádlo, elektrický kabelů a jiných překážek.
- Upozorňujeme, že se tento výrobek může při silném slunečním záření zahřívat.
- Na výrobku nesmí být prováděny žádné technické změny.

Montáž houpačky

Před prvním použitím namažte kovové zavěšovací kroužky závěsného hnízda a Vámi pořízené zavěšovací háčky, které jsou vystaveny trvalému tření, běžným vodovzdorným mazivem na stroje.

1. Pro instalaci houpačky zvolte rovnou a čistou plochu s dostatkem místa.
2. Houpačku (1) položte na zem a rozložte.
3. Skrz otvory v okrajích houpačky protáhněte čtyři boční výztuže (2). Přitom dejte pozor, aby se napojoval vždy menší konec výztuže na větší konec druhé výztuže.
4. Nyní boční výztuže do sebe zasuňte. Otvory na dvou bočních výztužích musí vždy přesně lícovat (obr. B).
5. Povolte matice našroubované na závěsech (3) a odstraňte je spolu s podložkami.

6. Hák s druhou podložkou vždy zasunete do otvoru v bočních výztuhách.

7. Zespodu nasadíte podložku.

8. A hák zajistíte maticí (obr. C).

Houpačku upevňujte pouze na takové konstrukce, u nichž můžete s absolutní jistotou garantovat dostatečnou pevnost. Aby se zabránilo neúmyslnému uvolnění, používejte k montáži minimálně 10 mm silné háky pro houpačku se zabezpečovací funkcí běžně dostupné na trhu. Upevnění v dřevěných trámech musí zcela projít dřevem a shora být uzavřeno kontramatkou k dosažení dostatečně bezpečného spojení.

Různé upevňovací háky

Houpačka pověste pouze na vhodné drážky.

Mezi ně patří:

č. 1: Zavřená oka, na která se houpačka zavěsí pomocí karabin (obr. D).

č. 2: Hák na houpačku se zabezpečovací funkcí pro zabránění neúmyslného uvolnění běžně dostupný na trhu (obr. E).

Upozornění! Houpačkové oko (1) musí být umístěno příčně ke směru houpání, aby nebyl upevňovací prvek houpačky při používání tak silně poškozen.

Nastavení výšky houpačky

Kroužkem na horním konci houpačky může být nastavena výška sedáku.

Poté, co jste nastavili délku lana, se toto při zatížení opět utáhne (obr. F). Délku obou lan nastavte tak, aby se houpačka nacházela v absolutní rovnováze.

Údržba (obr. G)

Pravidelně přezkušujte bezvadný stav kroužků, háčků a oušek výrobku a mažte opakovaně zavěšovací kroužky výrobku a Vámi pořízené zavěšovací háčky běžným vodovzdorným mazivem na stroje. Alternativně můžete použít příslušné mazivo na řetězy.

Uskladnění, čištění

Pokud výrobek nepoužíváte, skladujte jej vždy suchý a čistý při pokojové teplotě. Čistěte pouze vodou a následně otřete do sucha hadříkem. **DŮLEŽITÉ!** K čištění nikdy nepoužívejte agresivní čisticí prostředky.

Pokyny k likvidaci

Výrobek a obalový materiál likvidujte do odpadu podle aktuálních místních předpisů. Obalový materiál, jako např. fóliové sáčky, nepatří do dětských rukou. Obalový materiál uchovávejte z dosahu dětí.



Zlikvidujte produkty a balení ekologicky.



Recyklační kód identifikuje různé materiály pro recyklaci. Kód se skládá z recyklačního symbolu - který indikuje

recyklační cyklus - a čísla identifikujícího materiál.

Pokyny k záruce a průběhu služby

Výrobek byl vyroben s velkou péčí a za stálé kontroly. DELTA-SPORT HANDELSKONTOR GmbH poskytuje koncovým privátním zákazníkům na tento výrobek tři roky záruky od data nákupu (záruční lhůta) podle následující ustanovení. Záruka se týká pouze vad materiálu a závad ve zpracování. Záruka se nevztahuje na díly, které podléhají normálnímu opotřebení, a proto je nutné na ně pohlížet jako na rychle opotřebitelné díly (např. baterie), a na křehké díly, např. vypínače, akumulátory nebo díly vyrobené ze skla.

Nároky z této záruky jsou vyloučeny, pokud výrobek byl používán neodborně nebo nedovoleným způsobem nebo nikoli v rámci stanoveného účelu určení nebo předpokládaného rozsahu používání nebo nebyla dodržena zadání v návodu k obsluze, ledaže by koncový zákazník prokázal, že existuje vada materiálu nebo došlo k chybě ve zpracování, které nevyplývají z některé výše uvedených okolností.

Nároky ze záruky lze uplatnit pouze v rámci záruční lhůty po předložení originálního pokladního dokladu. Proto si prosím uschovejte originální pokladního dokladu. Doba záruky se neprodlužuje případnými opravami na základě záruky, zákonné záruky nebo kulance. Totéž platí také pro vyměněné a opravené díly.

Při reklamacích se prosím obračejte na níže uvedenou horkou linku servisu nebo se s námi spojte e-mailem. Pokud se vyskytne případ reklamacie, výrobek Vám - dle naší volby - bezplatně opravíme, vyměníme nebo Vám vrátíme kupní cenu. Další práva ze záruky nevznikají.

Vaše zákonná práva, zejména nároky na zajištění záruky vůči konkrétnímu prodejci, nejsou touto zárukou omezena.

IAN: 384896_2107



Servis Česko

Tel.: 800143873

E-Mail: deltasport@idl.cz

Blahoželáme!

Svojím nákupom ste sa rozhodli pre kvalitný výrobok. Pred prvým použitím sa s výrobkom dôkladne oboznámte.

 **Pozorne si prečítajte tento návod na používanie.**

Výrobok používajte len uvedeným spôsobom a na uvedený účel. Tento návod na používanie si dobre uschovajte. Pri odovzdávaní výrobku tretej osobe odovzdajte s výrobkom aj všetky podklady.

Rozsah dodávky (obr. A)

- 1 x hojdacie hniezdo (1)
- 4 x bočná výstuž (2)
- 2 x závesný prvok (3)
- 1 x kľúč na skrutky a matice (4)
- 1 x návod na používanie

Technické údaje

 Maximálne zaťaženie výrobku: 150 kg

Nastaviteľná výška: 105 – 180 cm

Rozmery: Ø cca 113 cm

 Závesné háky a oká mažte vodovzdornou vazelinou

 Pravidelne kontrolujte krúžky, háky a oká

 Dátum výroby (mesiac/rok):
01/2022

 Spoločnosť Delta-Sport Handelskontor GmbH týmto vyhlasuje, že tento výrobok je v súlade s nasledujúcimi základnými požiadavkami a ostatnými príslušnými ustanoveniami:

2009/48/ES – Smernica o bezpečnosti hračiek

Použitie v súlade s určením

Výrobok je koncipovaný ako hračka na súkromné používanie a je určený pre deti staršie ako 36 mesiacov. Výrobok sa nesmie používať vo verejných zariadeniach ako sú ihriská, školy a pod.

Bezpečnostné pokyny **Nebezpečenstvo zranenia!**

- Upozornenie. Nevhodná pre deti do 36 mesiacov. Nebezpečenstvo pádu.
- Upozornenie. Iba na domáce použitie.
- Upozornenie. Vzďialenosť medzi sedadlom hojdačky a zemou musí byť aspoň 35 cm.
- Upozornenie. Je určená na použitie v exteriéri.
- Deti sa s výrobkom môžu hrať len pod dohľadom dospelých osôb.
- Maximálne zaťaženie výrobku: 150 kg.
- Hojdačka sa smie montovať len na zariadenia s dostatočnou stabilitou (masívne drevené konštrukcie, kovové konštrukcie alebo betónové stropy).
- Montáž musí realizovať dospelá osoba.
- Hojdačku namontujte len tak, ako je to popísané v tomto návode, iné metódy upevnenia by mohli poškodiť lano alebo držiak.
- Upevnenie lán, ochranných krytov bočných zosilnení, hákov a krúžkov musí pred každým použitím skontrolovať dospelá osoba, aby sa predišlo poraneniam chybnými dielmi. Keď upevňovací prvok hojdačky vykazuje nedostatky, nesmie sa hojdačka viac používať. Pred každým použitím tiež skontrolujte, či sú všetky skrutky a matice pevne pritiažené a v prípade potreby ich utiahnite.
- Hojdačka sa nesmie umiestniť v blízkosti schodov.
- Hojdačku upevnite tak, aby medzi ňou a inými predmetmi bolo toľko miesta, aby sa nikto nemohol zraniť. Dbajte pritom na rádius, ktorý hojdačka dosiahne pri hojdaní.
- Dbajte na to, aby sa v blízkosti hojdačky nenachádzali žiadne hranaté alebo tvrdé predmety.
- Hojdačku neupevňujte nad betón, asfalt alebo iné tvrdé povrchy.

- Na príslušnú montáž do drevených alebo kovových konštrukcií, ako aj betónových stropov použite vhodný upevňovací materiál (pozri montáž hojdačky).
- Pri upevňovaní do drevených konštrukcií, príp. drevených nosníkov sa musí upevňovací hák úplne prestrčiť cez drevo a zhora kontrovať pomocou matice.
- Dbajte na to, aby dieťa pri používaní výrobku nemalo prilbu alebo oblečenie so šnúrami, pretože tieto sa môžu zachytiť a dieťa sa môže zraniť.
- Z výrobku sa nesmie zoskakovať, kým sa tento hojdá. Zostupujte len vtedy, keď sa výrobok zastaví.
- Dbajte na dostatok miesta od predmetov a iných osôb, aby sa nikto nemohol zraniť.
- Výrobok by mal mať primeranú bezpečnostnú vzdialenosť minimálne 2 m od budov, schodov, plotov, múrov, vody, previsnutých konárov, šnúr na bielizeň, elektrických vedení a iných prekážok.
- Nezabudnite, že výrobok sa pri silnom slnečnom žiarení môže rozhorúčiť.
- Na výrobku sa nesmú realizovať žiadne technické zmeny.

Montáž hojdačky

Kovové závesné krúžky hojdačky hniezdo ako aj závesné háky, ktoré ako zákazník dodáte, ktoré sú vystavené trvalému treniu, namažte pred prvým použitím bežnou vodovzdornou vazelinou.

1. Zvoľte rovnú a čistú plochu s dostatkom priestoru na zmontovanie výrobku.
2. Rozprestrite hojdacie hniezdo (1) na zem.
3. Štyri bočné zosilnenia (2) ved'te cez spony na okraji hojdacieho hniezda. Pri vkladaní bočných zosilnení dávajte pozor, aby smeroval vždy jeden tenký koniec ku hrubému koncu.
4. Zasuňte do seba štyri bočné zosilnenia. Otvory dvoch bočných zosilnení musia ležať presne nad sebou (obr. B).
5. Uvoľnite predmontované matice na závesoch (3) a odstráňte ich spolu s jednou podložkou.

6. Zhora zasuňte vždy jeden hák so zvyšnou podložkou cez otvor.

7. Druhú podložku nasadte odspodu.

8. Hák upevnite pomocou matice (obr. C).

Hojdačku upevnite na zariadenia, na ktorých viete s absolútnou istotou garantovať dostatočnú pevnosť. Pre montáž použite min. 10 mm silné a na trhu bežné háky na hojdačku so zabezpečovacou technikou, aby sa zabránilo neúmyselnému uvoľneniu. V drevenom tráme musí byť upevnenie celkom prestrčené cez drevo a zhora zakontrované, aby sa dosiahol dostatočne bezpečný spoj.

Rôzne upevňovacie háky

Hojdací prvok upevnite len na vhodných držiakoch. Sú to:

Č. 1: zatvorené upevňovacie oká, ktoré sú upevnené k hojdacím prvkom karabínkou (obr. D).

Č. 2: na trhu bežný hák na hojdačku so zabezpečovacou technikou, aby sa zabránilo neúmyselnému uvoľneniu (obr. E).

Upozornenie! Oko montážneho krúžku (1) musí byť nasadené priečne k smeru hojdania, aby pri používaní nedochádzalo k príliš silnému poškodzovaniu upevňovacieho prvku hojdačky.

Nastavenie výšky hojdačky

Pomocou krúžku na hornom konci hojdačky sa dá nastaviť výška dosadacej plochy.

Ak ste nastavili dĺžku lana, toto lano sa po zaťažení znovu pevne utiahne (obr. F). Dĺžky obidvoch lán nastavte tak, aby bola hojdačka v dokonale vodorovnej polohe.

Údržba (obr. G)

Pravidelne kontrolujte krúžky, háky a oká výrobku, či sú v bezchybnom stave a opakovane mažte s výrobkom dodané závesné krúžky ako aj Vami poskytnuté závesné háky bežnou vodovzdornou vazelinou. Alternatívne môžete použiť mazací tuk na reťaze.

Skladovanie, čistenie

Pri nepoužívaní skladujte výrobok vždy suchý a čistý pri izbovej teplote.

Čistite iba vodou a následne utrite dosucha čistiacou handričkou.

DÔLEŽITÉ! Výrobok nikdy nečistite ostrými čistiacimi prostriedkami.

Pokyny k likvidácii

Výrobok a obalový materiál zlikvidujte v súlade s aktuálnymi miestnymi predpismi. Obalový materiál, ako napr. fóliové vrecúško nepatrí do rúk detí. Obalový materiál uschovajte mimo dosahu detí.



Výrobky a obaly likvidujte ekologickým spôsobom.



Recyklačný kód slúži na označenia rôznych materiálov na navrátenie do obehu opätovného využitia. Kód sa skladá z recyklačného symbolu - ktorý má odzrkadľovať zhodnotenie recyklačného obehu - a číslo označujúce materiál.

Pokyny k záruke a priebehu servisu

Výrobok bol vyrobený veľmi starostlivo a pod stálou kontrolou. Na tento výrobok poskytuje DELTA-SPORT HANDELSKONTOR GmbH súkromným koncovým užívateľom trojročnú záruku odo dňa kúpy (záručná lehota) po splnení nasledovných podmienok. Záruka platí len na chyby materiálu a spracovania. Záruka sa netýka dielov, ktoré podliehajú bežnému opotrebeniu a preto ich možno považovať za opotrebitelné diely (napr. batérie), ako aj krehkých dielov, napr. vypínače, akumulátory alebo diely, ktoré sú vyrobené zo skla.

Nároky z tejto záruky zanikajú, keď sa výrobok používal neodborne alebo nesprávne, mimo určenia na používanie alebo určeného rozsahu používania alebo neboli dodržané pokyny návodu na obsluhu, s výnimkou, že koncový užívateľ preukáže, že ide o chybu materiálu alebo spracovania, ktorá nebola spôsobená niektorou z hore uvedených okolností.

Záruku je možné uplatniť len počas záručnej lehoty po predložení originálu pokladničného dokladu. Originál pokladničného dokladu preto prosím uschovajte. Záručná doba sa kvôli prípadným záručným opravám, zákonnej záruke alebo ako obchodné gesto nepredlžuje. Platí to aj pre vymenené a opravené diely.

Pri reklamáciách sa prosím najskôr obráťte na dole uvedenú Service-Hotline alebo sa s nami spojte prostredníctvom e-mailu. Ak sa jedná o záručný prípad, výrobok – podľa našej voľby – bezplatne opravíme, vymeníme alebo vrátime kúpnu cenu. Ďalšie práva zo záruky nevyplývajú.

Vaše zákonné práva, hlavne nároky na záručné plnenie voči príslušnému predajcovi, nie sú touto zárukou obmedzené.

IAN: 384896_2107

 Servis Slovensko

Tel.: 0850 232001

E-Mail: deltasport@lidl.sk

¡Enhorabuena!

Con su compra se ha decidido por un artículo de gran calidad. Familiarícese con el artículo antes de usarlo por primera vez.

 **Para ello, lea detenidamente las siguientes instrucciones de uso.**

Use el artículo solo de la forma descrita y para los campos de aplicación indicados. Conserve estas instrucciones de uso a buen recaudo. Entregue todos los documentos en caso de traspasar el artículo a terceros.

Contenido de suministro (fig. A)

- 1 x columpio nido (1)
- 4 x refuerzo lateral (2)
- 2 x suspensión (3)
- 1 x llave fija (4)
- 1 x instrucciones de uso

Datos técnicos



Carga máxima del artículo: 150 kg

Altura ajustable: 105 - 180 cm

Medidas: Ø aprox. 113 cm



Engrasar los ganchos y los cáncamos de suspensión con grasa para máquinas resistente al agua



Comprobar las anillas, los ganchos y los cáncamos con regularidad



Fecha de fabricación (mes/año):
01/2022



Por la presente, Delta-Sport Handelskontor GmbH declara que este artículo cumple con los siguientes requisitos básicos y las disposiciones pertinentes:

2009/48/CE - Directiva sobre la seguridad de los juguetes

Uso conforme al fin previsto

El artículo ha sido diseñado como juguete para niños mayores de 36 meses y es de uso privado. El artículo no debe emplearse en instalaciones públicas como parques, escuelas, etc.



Indicaciones de seguridad

¡Peligro de lesiones!

- Advertencia. No conviene para niños menores de 36 meses. Riesgo de caída.
- Advertencia. Solo para uso doméstico.
- Advertencia. Entre el asiento del columpio y el suelo debe existir una distancia de al menos 35 cm.
- Advertencia. Diseñado para el uso en exteriores.
- Los niños deberán jugar con el artículo únicamente bajo la vigilancia de personas adultas.
- Carga máxima del artículo: 150 kg.
- El columpio debe montarse únicamente en instalaciones con una estabilidad suficiente (estructuras macizas de madera, estructuras de metal o techos de hormigón).
- El montaje siempre deberá realizarlo un adulto.
- Instale el columpio únicamente de la forma descrita en estas instrucciones; otros métodos de fijación pueden dañar la cuerda o el elemento de fijación.
- Personas adultas deberán comprobar la fijación de las cuerdas, las cubiertas de protección de los refuerzos laterales, los ganchos y las anillas antes de cada uso para evitar que se produzcan lesiones debido a piezas defectuosas. Si se constata la existencia de daños en el elemento de fijación del columpio, deberá dejar de usarse de inmediato. Compruebe también antes de cada uso que todos los tornillos y tuercas estén bien apretados y vuelva a apretarlos si es necesario.
- El columpio no debe colocarse cerca de escaleras.

- Fije el columpio dejando suficiente espacio respecto a otros objetos para que nadie pueda sufrir lesiones. Tenga en cuenta para ello el radio que alcanza el columpio al balancearse.
- Tenga cuidado de que en el área del columpio no haya objetos duros o angulosos.
- No fije el columpio sobre hormigón, asfalto u otras superficies duras.
- Emplee material de fijación adecuado para el montaje en estructuras de madera y metal, así como en techos de hormigón (véase Montaje del columpio).
- En el caso de fijación en estructuras o vigas de madera, el gancho de fijación debe introducirse completamente en la madera y asegurarse con una tuerca por arriba.
- Tenga cuidado de que su hijo no lleve puesto ningún casco o ropa con cordeles mientras usa el artículo, ya que estos podrían enredarse y lesionar al niño.
- No saltar del artículo mientras esté balanceándose. No bajarse del artículo hasta que se haya parado.
- Tenga cuidado de que haya espacio suficiente respecto a objetos y otras personas para que nadie pueda sufrir lesiones.
- El artículo debería tener una distancia de seguridad adecuada de al menos 2 m respecto a edificios, escaleras, vallas, muros, aguas, ramas salientes, tendedores de ropa, líneas eléctricas y otros obstáculos.
- Tenga en cuenta que el artículo puede calentarse en caso de radiación solar fuerte.
- No está permitido realizar modificaciones técnicas al artículo.

Montaje del columpio

Engrase las anillas de suspensión de metal del columpio nido así como los ganchos de suspensión a proporcionar por el cliente, que están sometidos a roce constante, antes del primer uso con grasa para máquinas resistente al agua de venta habitual en comercios.

1. Elija una superficie plana y limpia con espacio suficiente para montar el artículo.

2. Coloque el columpio nido (1) extendido en el suelo.
3. Guíe los cuatro refuerzos laterales (2) por las lengüetas del borde del columpio nido. Al colocar los refuerzos laterales tenga cuidado de que cada extremo fino señale hacia un extremo grueso.
4. Una los cuatro refuerzos laterales. Los orificios de dos refuerzos laterales, respectivamente, deben quedar exactamente unos sobre otros (fig. B).
5. Afloje las tuercas premontadas en las suspensiones (3) y retírelas al igual que una arandela por tuerca, respectivamente.
6. Introduzca un gancho con la arandela que no se ha quitado por la parte superior por un orificio, respectivamente.
7. Coloque la segunda arandela por la parte inferior.
8. Fije el gancho con una tuerca, respectivamente (fig. C).

Fije el columpio únicamente a instalaciones en las que esté seguro de que se puede garantizar con total seguridad una fijación suficiente. Para el montaje emplee ganchos para columpios de venta en comercios con un espesor mín. de 10 mm y función de seguridad para prevenir que se afloje accidentalmente. En vigas de madera, la fijación debe atravesar la madera por completo y asegurarse con contratuerca por la parte superior para conseguir una unión suficientemente segura.

Diferentes ganchos de fijación

Fije el balanceador únicamente a soportes adecuados. Estos son:

Nº 1: ojeteros de fijación cerrados en los que el balanceador se fija usando un mosquetón (fig. D).

Nº 2: ganchos para columpios de venta en comercios con función de seguridad para evitar que se aflojen accidentalmente (fig. E).

¡Nota! El orificio de los ojeteros de fijación (1) debe colocarse transversalmente a la dirección de balanceo para que el elemento de fijación del columpio no sufra un desgaste excesivo durante el uso.

Ajuste de la altura del balancador

La altura del asiento puede ajustarse empleando la anilla del extremo superior del columpio. Una vez ajustada la longitud de la cuerda, vuelva a apretarla firmemente con carga (fig. F). Ajuste la longitud a ambos lados de forma que el columpio se encuentre completamente horizontal.

Mantenimiento (fig. G)

Compruebe con regularidad que las anillas, los ganchos y los cáncamos del artículo se encuentran en perfecto estado y engrase las anillas de suspensión del artículo y los ganchos de suspensión, a proporcionar por el cliente, periódicamente con grasa para máquinas resistente al agua de venta habitual en comercios. De forma alternativa puede emplear también grasa adhesiva.

Almacenamiento, limpieza

Si no va a utilizarlo, almacene siempre el artículo seco y limpio y a temperatura ambiente. Limpie solo con agua y después seque con un paño de limpieza.
¡IMPORTANTE! No lo limpie con productos de limpieza agresivos.

Indicaciones para la eliminación

Elimine el artículo y el material de embalaje conforme a la normativa legal local en la actualidad. No deje material de embalaje, como bolsas de plástico, en manos de niños. Guarde el material de embalaje en un lugar inaccesible para éstos.



Deseche los productos y embalajes de manera respetuosa con el medio ambiente.



El código de reciclaje sirve para identificar diversos materiales para reincorporarlos en el ciclo de reciclaje. El código consta del símbolo de reciclaje, el cual debe reflejar el ciclo de recuperación, y de un número que identifica el material.

Indicaciones relativas a la garantía y la gestión de servicios

El artículo ha sido fabricado con gran esmero y sometido a controles constantes. Para el mismo, DELTA-SPORT HANDELSKONTOR GmbH ofrece a los clientes finales particulares una garantía de tres años a contar desde la fecha de compra (periodo de garantía) con arreglo a las condiciones que se exponen a continuación. La garantía tiene validez únicamente para fallos del material y fabricación. La garantía no cubre las piezas sometidas a un desgaste normal, las cuales se consideran piezas de desgaste (p. ej., pilas) así como tampoco piezas frágiles como, p. ej., interruptores, baterías o piezas fabricadas en vidrio o cristal.

Se excluyen derechos derivados de esta garantía, si se ha realizado un uso incorrecto o abusivo del artículo o que no se encuentre dentro del marco del uso o ámbito de uso previstos o si no se ha observado lo recogido en el manual de instrucciones, a no ser que el cliente final demuestre que existen fallos del material o fabricación no derivados de una de las circunstancias expuestas anteriormente.

Las demandas derivadas de la garantía sólo podrán presentarse dentro del periodo de garantía exhibiendo el comprobante de compra original. Le rogamos, por ello, que conserve el comprobante de compra original. El periodo de garantía no se verá prolongado por ningún tipo de reparación realizada con motivo de la garantía, la garantía legal o como gesto de buena voluntad. Esto se aplica también a las piezas sustituidas o reparadas.

Por favor, dirija sus quejas primero a la línea telefónica del servicio de atención al cliente que se indica a continuación o póngase en contacto con nosotros por correo electrónico. Si el caso está cubierto por la garantía, a nuestra elección, repararemos o cambiaremos gratuitamente el artículo o le restituiremos el precio de compra del mismo. De la garantía no se derivan otros derechos.

Esta garantía no limitará sus derechos legales, especialmente los derechos de garantía frente al vendedor correspondiente.

IAN: 384896_2107

ES Servicio España

Tel.: 900 984 989

E-Mail: deltasport@lidl.es

Hjertelig tillykke!

Du har valgt at købe et kvalitetsprodukt. Lær produktet at kende, inden du bruger det første gang.



Det gør du ved at læse nedenstående brugervejledning omhyggeligt.

Brug kun produktet som beskrevet og til de angivne anvendelsesområder. Opbevar denne brugervejledning et sikkert sted. Udlever også alle dokumenter, hvis produktet videregives til en tredjepart.

Leveringsomfang (fig. A)

- 1 x redegynge (1)
- 4 x sideforstærkning (2)
- 2 x ophængning (3)
- 1 x svensknøgle (4)
- 1 x brugervejledning

Tekniske data



Produktets maksimale belastning: 150 kg

Justerbar højde: 105 - 180 cm

Dimensioner: Ø ca. 113 cm



Smør ophængningskroge og -øjerne med vandfast maskinfedt



Ringe, kroge og øjer skal kontrolleres regelmæssigt



Date of manufacture (month/year):
01/2022



Hermed erklærer Delta-Sport Handelskontor GmbH, at denne artikel er i overensstemmelse med følgende grundlæggende krav og de øvrige gældende bestemmelser:

2009/48/EF - legetøjsdirektiv

Forskriftsmæssig anvendelse

Produktet er designet til privat anvendelse som legetøj til børn over 36 måneder. Produktet må ikke anvendes i offentlige anlæg som legepladser, i skoler etc.



Sikkerhedsanvisninger

Risiko for kvæstelse!

- Advarsel. Uegnet til børn under 36 måneder. Fare for at falde ned.
- Advarsel. Kun til privat brug.
- Advarsel. Afstanden mellem gyngens siddeflade og underlaget skal være mindst 35 cm.
- Advarsel. Beregnet til udendørs brug.
- Børn må kun lege med produktet under opsyn af voksne.
- Maksimal belastning for produktet: 150 kg.
- Gyngen må kun monteres på anordninger med tilstrækkelig bæreevne (massive træstativer, metalstativer eller betonlofter).
- Monteringen skal foretages af en voksen.
- Gyngen må kun monteres som beskrevet i denne vejledning. Andre fastgøringsmetoder kan beskadige wiren eller beslaget.
- Fastgøring af wirer, sideforstærkningernes afskærmninger, kroge og ringe skal kontrolleres af en voksen inden hver brug for at undgå skader på grund af defekte dele. Så snart et af gyngens fastgøringslementer udviser tegn på beskadigelse, må gyngen ikke længere anvendes. Kontroller ligeledes inden hver brug, om alle skruer og møtrikker er spændt fast, og efterspænd dem om nødvendigt.
- Gyngen må ikke anbringes i nærheden af trapper.
- Sæt gyngen op med så god plads til andre genstande, at ingen kan komme til skade. Vær opmærksom på den svingradius, som gyngen kan opnå.
- Sørg for, at der ikke befinder sig genstande med skarpe kanter eller hårde genstande i nærheden af gyngen.
- Sæt ikke gyngen op over beton, asfalt eller andre hårde overflader.

- Anvend fastgøringsmaterialer der egner sig til den pågældende montering i træ- eller metalstativer eller betonlofter (se Montering af gyngen).
- Ved fastgøring i træstativer eller træbjælker skal fastgøringskrogen gå hele vejen igennem træet og kontraspændes på den anden side med en møtrik.
- Sørg for, at dit barn ikke bærer hjelm eller tøj med snore under brugen, da disse kan sidde fast, og være til fare for barnet.
- Spring ikke af produktet, mens det er i bevægelse. Stig først af, når produktet hænger stille.
- Sørg for tilstrækkelig plads til genstande og andre personer, så ingen kan komme til skade.
- Produktet skal have en passende sikkerhedsafstand på mindst 2 m til bygninger, trapper, hegn, mure, vand, overhængende grene, tørresnore, elektriske ledninger og andre forhindringer.
- Bemærk, at produktet kan blive varmt i kraftigt sollys.
- Der må ikke foretages tekniske ændringer på produktet.

Gyngens montage

Inden den første brug smøres rundgyngens metalophængningsringe, såvel som kundens egne ophængningskroge, der er udsat for konstant friktion, med kommercielt tilgængeligt, vandfast maskinfedt.

1. Vælg et jævnt og rent underlag med tilstrækkelig plads til at stille produktet op.
2. Bred sansegyngen (1) ud på underlaget.
3. Løsn de formonterede møtrikker på ophængningene (2), og fjern dem sammen med en de tilhørende spændeskiver.
4. Sæt de fire sideforstærkninger sammen. De borede huller i sideforstærkningerne skal ligge nøjagtig over for hinanden to og to (fig. B).
5. Løsn de formonterede møtrikker på ophængningene (3), og fjern dem sammen med en de tilhørende spændeskiver.
6. Sæt en krog i hvert hul oppefra igennem den tilbageværende spændeskive.
7. Sæt den anden spændeskive på nedefra.
8. Fastgør krogene med en møtrik hver (fig. C).

Fastgør kun gyngen til indretninger, hvor der med absolut sikkerhed kan garanteres en tilstrækkelig styrke. Brug mindst 10 mm tykke standardkroge til gynger med sikkerhedsfunktion for at undgå, at gyngen utilsigtet løsner sig. I træbjælker skal fastgørelsen sættes helt gennem træet og spændes kontra ovenfra for at opnå en tilstrækkelig sikker forbindelse.

Forskellige fastspændings-kroge

Fastgør kun gyngeelementerne til egnede anordninger. Disse er følgende:

Nr. 1: Lukkede øskner, der fastgøres til gyngeelementerne ved en karabinhage (fig. D).

Nr. 2: standardkroge til gynger med sikkerhedsfunktion for at undgå, at gyngen utilsigtet løsner sig (fig. E).

Henvisning! Øjet på holderingen (1) skal placeres på tværs af gyngeretningen, så gyngens fastspændingselement ikke beskadiges for meget ved anvendelse.

Højdeindstilling på gyngeelement

Med ringen i gyngens øverste ende kan sædets højde indstilles.

Når tovets længde er indstillet, trækker det sig stramt igen ved belastning (fig. F). Indstil de to tovs længde således, at gyngen er i fuldstændig balance.

Vedligeholdelse (fig. G)

Kontrollér regelmæssigt artiklens ringe, kroge og øjer for at sikre, at de er i perfekt stand, og smør jævnlige artiklens ophængningsringe samt kundens egne ophængningskroge med kommercielt tilgængeligt, vandfast maskinfedt. Alternativt kan der bruges kædefedt.

Opbevaring, rengøring

Opbevar altid artiklen tør og ren ved stuetemperatur, når den ikke er i brug.

Rengør kun med vand, og tør efter med et viskestykke.

VIGTIGT! Må aldrig rengøres med skrappe rengøringsmidler.

Henvisninger vedr. bortskaffelse

Bortskaf artikel og emballage i overensstemmelse med lokalt gældende forskrifter. Embalagematerialer som f.eks. plastposer hører ikke hjemme i børnehænder. Opbevar emballagen utilgængeligt for børn.



Bortskaf produkter og emballage miljørigtigt.



Genbrugskoden anvendes til mærkning af forskellige materialer med henblik på genvinding. Koden består af genbrugssymbolet - som afspejler genvindingskredsløbet - og et nummer, der kendetegner materialet.

Oplysninger om garanti og servicehåndtering

Varen er fremstillet med største omhu og under løbende kontrol. DELTA-SPORT HANDELSKONTOR GmbH yder private slutkunder tre års garanti på varen fra købsdato (Garantifrist) i henhold til følgende bestemmelser. Garantien gælder kun for materiale- og fremstillingsfejl. Garantien omfatter ikke dele, der er udsat for normal slid og derfor skal betragtes som sliddele (f.eks. batterier) og ikke skrøbelige dele, f.eks. kontakter, genopladelige batterier eller dele, der er fremstillet af glas.

Garantien kan ikke gøres gældende, hvis varen er blevet anvendt ukorrekt eller uagtsomt eller til andre formål end det tilsigtede eller i det tilsigtede omfang. Garantien bortfalder ligeledes ved manglende overholdelse af anvisningerne i betjeningsvejledningen. Kunden skal kunne påvise, at der er tale om materiale- eller fremstillingsfejl og ikke fejl som følge af ovenstående omstændigheder.

Garantien kan kun gøres gældende i garantiperioden mod fremvisning af original kvittering. Gem derfor den originale kvittering. Garantiperioden forlænges ikke i tilfælde af reparation i henhold til garantien, den lovpligtige garanti eller pr. kulance. Dette gælder også for udskiftede og reparerede dele.

I tilfælde af klager er det muligt at kontakte nedenstående servicelinje eller kontakte os pr. e-mail. Ved garantisager vil vi efter eget skøn reparere varen uden beregning, ombytte varen eller refundere købsprisen. Der er ingen yderligere rettigheder under garantien.

Dine lovmæssige rettigheder, herunder navnlig garantikrav over for sælger, indskrænkes ikke som følge af denne garanti.

IAN: 384896_2107

 Service Danmark
Tel.: 32 710005
E-Mail: deltasport@idl.dk

Congratulazioni!

Avete acquistato un articolo di alta qualità. Consigliamo di familiarizzare con l'articolo prima di cominciare ad utilizzarlo.



Leggere attentamente le seguenti istruzioni d'uso.

Utilizzare l'articolo solo nel modo descritto e per gli ambiti di applicazione indicati. Conservare accuratamente queste istruzioni d'uso. In caso di trasferimento dell'articolo a terzi, consegnare tutti i documenti insieme all'articolo.

La confezione contiene (Fig. A)

- 1 x altalena con cesto (1)
- 4 x rinforzo laterale (2)
- 2 x sospensione (3)
- 1 x chiave (4)
- 1 x istruzioni d'uso

Dati tecnici



Carico massimo del prodotto: 150 kg

Regolabile in altezza: 105 - 180 cm

Dimensioni: Ø circa 113 cm



Ingrassare i ganci di sospensione e gli occhielli con grasso per macchine impermeabile.



Controllare regolarmente anelli, ganci e occhielli



Con la presente Delta-Sport Handelskontor GmbH dichiara che questo articolo è conforme ai seguenti requisiti di base e alle altre disposizioni vigenti:

2009/48/CE - Direttiva sulla sicurezza dei giocattoli



Data di produzione (mese/anno):
01/2022

Utilizzo conforme alle disposizioni

Il prodotto è stato progettato come gioco per uso privato destinato a bambini di età superiore a 36 mesi. L'articolo non deve essere utilizzato in strutture pubbliche come parchi giochi, scuole, ecc.



Istruzioni di sicurezza

Pericolo di lesioni!

- Avvertenza. Non adatto a bambini di età inferiore a 36 mesi. Pericolo di caduta.
- Avvertenza. Solo per uso domestico.
- Avvertenza. La distanza tra elemento di seduta dell'altalena e terreno deve essere di almeno 35 cm.
- Avvertenza. Destinato all'uso all'aperto.
- I bambini possono giocare con l'articolo solo sotto la sorveglianza degli adulti.
- Carico massimo dell'articolo: 150 kg.
- L'altalena può essere montata solo su dispositivi con sufficiente stabilità (impalcature in legno massiccio, impalcature metalliche o soffitti in calcestruzzo).
- Il montaggio deve essere eseguito da un adulto.
- Montare l'altalena solo come descritto dalle presenti istruzioni, altri metodi di fissaggio possono danneggiare la fune o l'elemento di supporto.
- Il fissaggio delle funi, delle coperture di protezione, dei rinforzi laterali, dei ganci e degli anelli deve essere controllato prima di ogni uso da adulti, per prevenire lesioni dovute a pezzi difettosi. Appena l'elemento di fissaggio dell'altalena presenta difetti, l'altalena non deve più essere utilizzata. Prima di ogni uso, controllare che tutte le viti e i dadi siano serrati correttamente e se necessario stringerli.
- L'altalena non può essere fissata vicino a scale.
- Fissare l'altalena lasciando spazio per altri oggetti in modo che nessuno possa ferirsi. Fare attenzione al raggio che l'altalena raggiunge quando dondola.
- Accertarsi che nella zona dell'altalena non si trovino oggetti duri o spigolosi.

- Non fissare l'altalena su cemento, asfalto o altre superfici dure.
- Utilizzare per il montaggio in impalcature in legno o metallo e in soffitti in cemento, opportuni materiali di fissaggio (si veda montaggio dell'altalena).
- Nel fissaggio in impalcature di legno o travi di legno, i ganci di fissaggio devono essere inseriti completamente nel legno e smussati dall'alto con un dado.
- Accertarsi che i bambini non indossino elmetti o abiti con cordicelle durante l'uso, poiché potrebbero incastrarsi e causare lesioni.
- Non saltare dall'articolo mentre dondola. Scendere solo quando l'articolo è fermo.
- Lasciare sufficiente spazio dagli oggetti e da altre persone in modo che nessuno possa ferirsi.
- L'articolo dovrebbe avere una distanza di sicurezza adeguata di almeno 2 m da edifici, scale, recinti, muri, corsi d'acqua, rami sporgenti, fili per biancheria, linee elettriche e altri ostacoli.
- Si noti che l'articolo può surriscaldarsi in caso di forti raggi del sole.
- Non apportare modifiche all'articolo.

Montaggio dell'altalena

1. Scegliere una superficie pulita e piana con sufficiente spazio per montare l'articolo.
2. Appoggiare l'altalena a rete (1) aperta sul pavimento.
3. Far passare i quattro rinforzi laterali (2) attraverso le linguette sul bordo dell'altalena a rete. Quando si inseriscono i rinforzi laterali, accertarsi che ogni estremità sottile sia rivolta verso l'estremità spessa.
4. Mettere insieme i quattro rinforzi laterali. I fori rispettivamente di due rinforzi laterali devono essere sovrapposti esattamente (Fig. B).
5. Allentare i dadi premontati sugli agganci (3) e rimuoverli insieme ad una rondella rispettivamente.
6. Inserire rispettivamente un gancio con la rondella restante dall'alto attraverso il foro.
7. Inserire la seconda rondella dal basso.
8. Fissare il gancio rispettivamente con un dado (Fig. C).

Fissare l'altalena soltanto a strutture che possano garantire con assoluta certezza la massima stabilità. Per il montaggio, usare ganci per altalena con spessore min. 10 mm con funzione di sicurezza per impedire un distacco accidentale. Sulle travi di legno, il fissaggio deve essere infilato completamente nel legno e bloccato dall'alto in modo da garantire un collegamento sicuro.

Diversi ganci di fissaggio

Fissare l'elemento altalena solo agli opportuni supporti. Essi sono:

N° 1: occhielli di supporto chiusi che vengono fissati con un gancio a moschettone agli elementi dell'altalena (Fig. D).

N° 2: gancio per altalena con funzione di sicurezza per evitare un distacco accidentale (fig. E).

Avvertenza! L'occhio dei ganci di fissaggio (1) deve essere collocato obliquamente rispetto alla direzione dell'altalena, in maniera tale che l'elemento di fissaggio dell'altalena non sia danneggiato eccessivamente in sede di utilizzo.

Regolazione in altezza dell'elemento di oscillazione

La posizione della seduta può essere regolata tramite l'anello posto all'estremità superiore dell'altalena.

Dopo aver impostato la lunghezza del cavo, fissarla nuovamente in stato di carico (Fig. F). Regolare la lunghezza delle due funi in maniera tale che l'altalena venga a trovarsi in stato di perfetto equilibrio.

Manutenzione (Fig. G)

Controllare regolarmente che gli anelli, i ganci e gli occhielli dell'articolo siano in perfetto stato e ingrassare periodicamente gli anelli di sospensione dell'articolo e i ganci di sospensione lato cliente con del grasso per macchine impermeabile disponibile in commercio. In alternativa, si può usare un grasso adesivo per catene.

Conservazione, pulizia

In caso di mancato utilizzo, riporre l'articolo a temperatura ambiente in un luogo asciutto e pulito.

Pulire solo con acqua, e asciugare infine con un panno.

IMPORTANTE! Non utilizzare mai detergenti aggressivi.

Smaltimento

Smaltire l'articolo e i materiali dell'imballaggio in conformità con le direttive locali in vigore.

I materiali di imballaggio, come ad esempio le pellicole, non devono essere alla portata dei bambini. Conservare i materiali di imballaggio in un luogo non raggiungibile per i bambini.



Smaltire i prodotti e gli imballaggi in modo ecologico.



Il codice di riciclaggio ha lo scopo di contrassegnare i diversi materiali al fine di introdurli nel ciclo di riutilizzo

(recycling). Il codice è composto dal simbolo del riciclo, che dovrebbe rappresentare il ciclo del riutilizzo, e un numero che indica di che materiale si tratta.

Avvertenze sulla garanzia e sulla gestione dei servizi di assistenza

L'articolo è stato prodotto con la massima cura e sotto un continuo controllo. DELTA-SPORT HANDELSKONTOR GmbH concede ai clienti finali privati, su questo articolo, tre anni di garanzia dalla data di acquisto (termine di garanzia) sulla base delle seguenti disposizioni. La garanzia vale solo per i vizi di materiale e di lavorazione. La garanzia non si estende alle parti soggette ad un normale degradamento e che siano quindi da considerarsi come pezzi soggetti ad usura (ad es. le batterie) né ai pezzi fragili come ad es. interruttori, batterie ricaricabili oppure pezzi in vetro.

Dalla presente garanzia sono escluse le richieste legate a casi di utilizzo non conforme oppure di abuso dell'articolo, oppure di utilizzo avvenuto non nell'ambito delle condizioni previste oppure del campo di impiego previsto, oppure in caso di non osservanza delle direttive riportate nelle istruzioni d'uso, a meno che il cliente non dimostri che sussista un vizio di materiale o di lavorazione che non sia riconducibile ad una delle circostanze riportate sopra.

Le richieste di garanzia possono essere avanzate solo entro il relativo termine, su presentazione dello scontrino originale di acquisto. Si prega quindi di conservare lo scontrino originale. Il termine di garanzia non sarà prolungato a seguito di eventuali riparazioni effettuate sulla base della garanzia, della garanzia obbligatoria prevista per legge oppure di accondiscendenza. Ciò vale anche per le parti sostituite oppure riparate.

In caso di contestazione rivolgersi dapprima alla hotline di assistenza sotto indicata oppure mettersi in contatto con noi via e-mail. Laddove sussista un caso coperto dalla garanzia, l'articolo sarà - a nostra discrezione - da noi riparato gratuitamente, sostituito oppure sarà rimborsato il prezzo di acquisto. Non sussistono ulteriori diritti derivanti dalla garanzia.

I vostri diritti giuridici, in particolare i diritti di garanzia obbligatoria prevista dalla legge nei confronti del relativo venditore, non sono limitati dalla presente garanzia.

IAN: 384896_2107

 Assistenza Italia
Tel.: 02 36003201
E-Mail: deltasport@lidl.it

Szívvel gratulálunk!

Vásárlásával kiváló minőségű terméket választott. Használatba vétele előtt ismerkedjen meg a termékkel.

 **Figyelmesen olvassa el az alábbi használati útmutatót.**

A terméket kizárólag az itt ismertetett módon, a rendeltetésének megfelelően használja. Gondosan őrizze meg a használati útmutatót. A termék továbbadásakor adja át az összes kapcsolódó dokumentumot is.

A csomagolás tartalma (A ábra)

- 1 x hinta (1)
- 4 x oldalerősítés (2)
- 2 x felfüggesztés (3)
- 1 x csavarhúzó (4)
- 1 x használati útmutató

Műszaki adatok

 A termék maximális terhelhetősége: 150 kg

Állítható magasság: 105 - 180 cm

Méret: Ø kb. 113 cm

 A felfüggesztő kampókat és szemeket vízálló gépszírral kell megkenni

 A gyűrűket, a kampókat és a szemeket rendszeresen ellenőrizni kell

 Gyártás dátuma (hónap/év):
01/2022

 A Delta-Sport Handelsonkter GmbH kijelenti, hogy a termék megfelel az alábbi általános követelményeknek és az egyéb vonatkozó rendelkezéseknek:

2009/48/EK - Irányelv a játékok biztonságáról

Rendetetésszerű használat

A termék 36 hónaposnál idősebb gyermekek részére készült, magán használatra szánt játék-szer. A terméket nyilvános területeken, mint pl. játszótereken, iskolákban, stb. tilos használni.

Biztonsági utasítások Sérülésveszély!

- Figyelmeztetés. 36 hónapnál fiatalabb gyerekeknek nem alkalmas. Borulásveszély.
- Figyelmeztetés. Csak otthoni használatra.
- Figyelmeztetés. A hinta ülőke legalább 35 cm-re legyen a talajtól.
- Figyelmeztetés. Szabadban történő használatra készült.
- A termékkel csak szülői felügyelet mellett játszhatnak a gyerekek.
- A termék legnagyobb terhelhetősége: 150 kg
- Csak kellő stabilitású berendezésre (erős faváz, fémváz vagy betonfödém) szabad a hintát felszerelni.
- A szerelést felnőtteknek kell elvégeznie.
- A hintát mindenképpen az útmutató szerint szerelje fel, másfajta rögzítési mód kárt tehet a kötélnben vagy a tartóelemben.
- A kötel rögzítését, az oldalmerítések védőburkolatait, a kampókat és gyűrűket egy felnőtteknek minden használat előtt ellenőriznie kell, nehogy a meghibásodott alkatrészek sérülést okozhassanak. A hintát nem szabad használni, ha a rögzítő eleme valamilyen hiányosságot mutat. Minden használat előtt ellenőrizze, hogy minden csavar, anya jól meg van-e húzva, szükség szerint húzza meg őket.
- A hintát nem szabad lépcsők közelébe tenni.
- Olyan távolságra tegye a hintát más tárgyaktól, hogy senki ne sérülhessen meg. Ehhez a hinta lengése során bejárt területet vegye figyelembe.
- Ügyeljen rá, hogy a hintázó helyen ne legyenek éles, kemény tárgyak.
- Ne tegye a hintát beton, aszfalt és más kemény felület fölé.

- Fa- és fémváznál, betonfödémnél mindig a szereléshez megfelelő rögzítő anyagokat használjon (lásd Hinta felszerelése).
- Faállványnál, fagerendánál a rögzítőkampót teljesen át kell tolni a fán és felülről anyával rögzíteni kell.
- A termék használatakor ügyeljen rá, hogy a gyermeke ne viseljen sisakot és zsinóros ruhát, mert esetlegesen beakadhat és megsérülhet a gyermek.
- Nem szabad a még lengő hintáról leugorni. Csak a hinta leállása után szabad róla leszállni.
- Ügyeljen, hogy kellő távolságot tartson más tárgytól és személyektől, nehogy valaki megsérüljön.
- A termékkel legalább 2 méteres biztonsági távolságot kell tartani épületektől, lépcsőktől, kerítésektől, falaktól, vizektől, kinyúló ágaktól, szárítóköteltől, villamos vezetékektől és egyéb akadályoktól.
- Ne feledje, a termék erős napsütésben nagyon felmelegedhet.
- A terméken műszaki változtatásokat végezni tilos.

A hinta felszerelése

A fészekhinta állandó súrlódásnak kitett, fém felfüggesztő gyűrűit, valamint a vásárló által biztosítandó felfüggesztő kampókat az első használat előtt kereskedelemben kapható, vízálló gépszírral kell megkenni.

1. Válasszon egy sima és tiszta felületet a termék összeszereléséhez.
2. Fektesse a fészekhintát (1) kisimítva a talajra.
3. Vezesse át a négy oldalmerevítést (2) a fészekhinta szélén található szíjakon. Figyeljen az oldalmerevítések behelyezése közben arra, hogy minden egyes vékony vég egy vastag vég felé nézzen.
4. Illesze össze a négy oldalmerevítést. A két-két oldalmerevítés furatnak pontosan egymással szembe kell lennie (B ábra).
5. Lazítsa meg az előre felszerelt anyákat az akasztókon (3), és vegye azokat le egy-egy alátéttel.

6. Tegyen egy-egy kampót a megmaradt alátéttel felülről a furatba.

7. Tegye fel a másik alátétet alulról.

8. Rögzítse a kampókat egy-egy anyával (C ábra).

A hintát csak olyan berendezésekre erősítse fel, amelyeknél teljesen biztosan garantálni tudja a megfelelő rögzítést. A felszereléshez legalább 10 mm vastag, szokásos, biztonsági funkcióval rendelkező hintakampókat használjon az esetleges kioldódás megakadályozására. Fagerendára való felszerelés esetén a rögzítést teljesen át kell vezetni a fán, és a megfelelő biztonság érdekében felülről is rögzíteni kell.

Különböző rögzítőkampók

A hintarészt kizárólag a megfelelő rögzítéshez rögzítse. Ez a következőt jelenti:

Nr. 1: zárt rögzítőfül, amely a hintarészhez egy karabínerkampóval rögzítül (D ábra).

Nr. 2.: biztonsági funkcióval rendelkező szokásos hintakampók az esetleges kioldódás megakadályozására (E ábra).

Figyelem! A rögzítőszemet (1) a hinta lengési irányára merőlegesen kell felszerelni, hogy a hinta rögzítőeleme ne károsodjon túlságosan a használat közben.

A hintaelem magasságának beállítása

Az ülőfelület magassága a hinta felső végén lévő karikával állítható be.

A kötel hosszának beállítása után a kötélt megterhelés alatt ismét meghúzódik (F ábra). A két kötel hosszát úgy kell beállítani, hogy a hinta teljes egyensúlyban legyen.

Karbantartás (G ábra)

Rendszeresen ellenőrizze a termék gyűrűit, kampót és szekeit, hogy megbizonyosodjon arról, hogy azok tökéletes állapotban vannak-e, és rendszeresen kenje meg az áru felfüggesztési gyűrűit és a felfüggesztő kampóit kereskedelemben kapható, vízálló gépszírral. Alternatív megoldásként tapadó láncsír is használható.

Tárolás, tisztítás

A terméket mindig száraz, tiszta és szobahőmérsékletű helyen tárolja, ha azt nem használja. Csak vízzel tisztítsa, majd törölkendővel törölje szárazra.

FONTOS! Ne használjon éles tisztítószerkeket a tisztításhoz.

Tudnivalók a hulladékkezelésről

Az árucikket és a csomagolóanyagot az érvényes helyi előírásoknak megfelelően ártalmatlansítsa. A csomagolóanyagok, pl. nylonzacskók, nem kerülhetnek gyermekek kezébe. A csomagolóanyagot gyermekek számára hozzá nem férhető helyen tárolja.



A terméket és csomagolását környezetbarát módon selejtezze le.



Az újrahasznosító kód a különböző anyagokat jelöli, hogy azok nyersanyagként újrahasznosíthatók legyenek. A kód az újrahasznosítás jelből - értsd: az újrahasznosítás körforgás jelölése - és egy számból áll, ami adott anyagot jelöl.

A garanciával és a szerviz lebonyolításával kapcsolatos útmutató

A termék nagy gondossággal és állandó ellenőrzés mellett készült. A DELTA-SPORT HANDELSKONTOR GmbH privát végső felhasználóknak a vásárlás dátumától számított három év (garancia időtartama) garanciát ad erre a termékre a következő rendelkezések szerint. A garancia csak anyaghibára és feldolgozási hibára érvényes. A garancia nem terjed ki a szokásos elhasználódásnak kitett, ezért kopó alkatrésznek tekintendő alkatrészekre (pl. elemek), valamint a törekeny alkatrészekre sem, például a kapcsolókra, az akkumulátorokra vagy az üvegből készült alkatrészekre.

Kizárásra kerül a garanciaigény, ha a terméket szakszerűtlenül vagy helytelenül, nem rendeltetésszerűen vagy nem az előírt használati körben használták, vagy figyelmen kívül hagyták a kezelési útmutató előírásait, kivéve, ha a végső felhasználó bizonyítja, hogy olyan anyag- vagy feldolgozási hiba áll fenn, amely nem a fent említett körülmények valamelyikéből ered.

A garanciaigény csak a garancia időtartamán belül, az eredeti pénztári bizonylat bemutatásával érvényesíthető. Ezért kérjük, őrizze meg az eredeti pénztári bizonylatot. A garancia, a törvényes garancia vagy a méltányosság alapján végzett esetleges javítások a garancia időtartamát nem hosszabbítják meg. Ez vonatkozik a kicserélt és javított alkatrészekre is.

Kérjük, hogy reklamáció esetén először az alábbi szervizvonalat hívja, vagy e-mailen keressen minket. Garanciális esetekben a terméket saját döntésünk alapján ingyenesen megjavítjuk, kicseréljük vagy megtérítjük a vételárat. A garanciából további jogok nem következnek.

A jelen garancia nem korlátozza az Ön törvényes jogait, különösen a mindenkorı értékesítıvel szembeni garanciaigényét.

IAN: 384896_2107

 Szerviz Magyarország

Tel.: 06800 21225

E-Mail: deltasport@idl.hu

Čestitamo!

Z nakupom ste se odločili za visokokakovosten izdelek. Pred prvo uporabo se seznanite z izdelkom.

 **V ta namen natančno preberite naslednje navodilo za uporabo.**

Izdelek uporabljajte, kot je opisano, in za navedena področja uporabe. To navodilo za uporabo skrbno hranite. Če boste izdelek predali tretjim osebam, zraven priložite vsa dokumentacijo.

Obseg dobave (slika A)

- 1 x gugalnica gnezdo (1)
- 4 x stranska ojačitev (2)
- 2 x obešalo (3)
- 1 x vijaki ključ (4)
- 1 x navodilo za uporabo

Tehnični podatki

 Maksimalna obremenitev izdelka: 150 kg

Nastavljiva po višini: 105–180 cm

Mere: Ø pribl. 113 cm

 Kljčke in ušesca za obešenje namastite z vodoodporno strojno mastjo

kljčke in  Redno preverjajte obroče, ušesca

 Datum izdelave (mesec/leto): 01/2022

 Delta-Sport Handelskontor GmbH izjavlja, da je ta izdelek skladen z naslednjimi temeljnimi zahtevami in drugimi ustreznimi določbami:

2009/48/ES – Direktiva o varnosti igralč

Namenska uporaba

Izdelek je zasnovan kot igralo za zasebno uporabo za otroke, starejše od 36 mesecev. Izdelka se ne sme uporabljati na javnih mestih, kot so igrišča, šole itd.

Varnostna navodila

Nevarnost poškodbe!

- Opozorilo. Ni primerna za otroke pod 36 mesecev starosti. Nevarnost padca.
- Opozorilo. Samo za domačo uporabo.
- Opozorilo. Razdalja med sedežem gugalnice in tlemi mora znašati vsaj 35 cm.
- Opozorilo. Namenjena za uporabo na prostem.
- Otroci se lahko z izdelkom igrajo samo pod nadzorom odraslih.
- Največja obremenitev izdelka: 150 kg.
- Gugalnico je dovoljeno montirati samo na naprave z zadostno nosilnostjo (masivne lesene konstrukcije, kovinske konstrukcije ali betonske strome).
- Montažo sme izvajati odrasla oseba.
- Gugalnico montirajte samo tako, kot je opisano v teh navodilih. Z drugimi metodami pritrditve lahko poškodujete vrvi ali nosilni element.
- Odrasla oseba mora pred vsako uporabo preveriti pritrditev vrvi, zaščitne pokrove stranskih ojačevalnih elementov, kavljev in obročev, da ne pride do nevarnosti zaradi okvarjenih delov. Ko začne pritrdilni element kazati pomanjkljivosti, gugalnice ni več dovoljeno uporabljati. Pred vsako uporabo preverite, če so vsi vijaki in matice trdno zategnjeni ter jih po potrebi dodatno zategnite.
- Gugalnice ni dovoljeno namestiti v bližini stopnic.
- Gugalnico pritrdite tako, da je od ostalih predmetov oddaljena toliko, da se ne more nihče poškodovati. Pri tem upoštevajte radij, ki ga gugalnica med guganjem doseže.
- Pazite, da v območju gugalnice ni nobenih oglatih ali trdih predmetov.
- Gugalnice ne pritrdite nad betonom, asfaltom ali ostalimi trdimi površinami.
- Za montažo na lesene ali kovinske konstrukcije ter na betonske strome uporabite primeren pritrdilni material (glejte Montaža gugalnice).
- V primeru pritrditve na lesene konstrukcije oz. lesene prečnike je treba pritrdilni kavelj v celoti potisniti skozi les in ga od zgoraj zavarovati z matico.

- Pazite, da vaš otrok med uporabo izdelka ne nosi čelade ali oblačil z vrvicami, saj se te lahko zapletejo in otrok se lahko poškoduje.
- Dokler se izdelek guga, ni dovoljeno skakati z njega. Šele ko se izdelek ustavi, je dovoljeno stopiti z njega.
- Pazite na zadostno razdaljo do predmetov in drugih oseb, da se nihče ne poškoduje.
- Izdelek mora biti na zadostni varnostni razdalji, ki znaša vsaj 2 m, od stavb, stopnic, ograj, zidov, voda, visečih vej, vrvic za obešanje perila, električnih vodov in ostalih ovir.
- Upoštevajte, da se izdelek ob močni sončni svetlobi lahko zelo segreje.
- Izdelka ni dovoljeno tehnično spreminjati.

Montaža gugalnice

Kovinske obroče za obešenje gugalnice gnezda ter kljuke za obešenje, ki jih zagotovi stranka, ki so izpostavljene stalnemu trenju, pred prvo uporabo namastite z običajno vodoodporno strojno mastjo.

1. Izberite ravno in čisto površino z dovolj prostora za sestavljanje izdelka.
2. Razprostrite gugalnico z mrežo (1) in jo položite na tla.
3. Vstavite štiri stranske ojačevalne elemente (2) skozi rokave na robu gugalnice z mrežo. Pri vstavljanju stranskih ojačevalnih elementov pazite, da vsak tanek konec kaže proti debelemu koncu.
4. Staknite štiri stranske ojačevalne elemente. Luknje dveh stranskih ojačevalnih elementov morajo ležati točno druga nad drugo (slika B).
5. Odvijte že nameščene matice na obesah (3) in odstranite matice ter po eno podložko.
6. Vtaknite en kavelj s preostalo podložko od zgoraj skozi vsako luknjo.
7. Drugo podložko namestite od spodaj.
8. Vsak kavelj fiksirajte z eno matico (slika C). Gugalnico pritrдите le na naprave, pri katerih lahko popolnoma varno zagotovite zadostno trdnost. Za montažo uporabite vsaj 10 mm debele standardne nihajne kavlje z varnostno funkcijo, da se izognete nenamernemu popuščanju.

V lesenih tramovih mora biti pritrđitev popolnoma vstavljena skozi les in od zgoraj zablokirana, da se doseže dovolj varna povezava.

Različni pritrđilni kavlji

Gugalni element pritrđite samo na primerna držala. Ta so:

Št. 1: zaprta nosilna ušesa, ki se na gugalne elemente pritrđijo s karabinskim kavljem (slika D).

Št. 2: standardni nihajni kavelj z varnostno funkcijo za preprečevanje nenamernega popuščanja (slika E).

Opozorilo! Oko držalnih obročkov (1) mora biti nameščeno prečno na smer guganja, da se pritrđilni element gugalnice pri uporabi ne poškoduje premočno.

Nastavitev višine gugalnega elementa

Skozi obroč na zgornjem koncu gugalnice se lahko nastavi višina sedežne podloge.

Ko nastavite dolžino vrvi, se bo vrv ob obremenitvi spet zategnila (slika F). Nastavite dolžino obeh vrvi tako, da je gugalnica absolutno uravnotežena.

Vzdrževanje (slika. G)

Redno preverjajte obroče, kljuke in ušesca izdelka, da se prepričate, da so v brezhibnem stanju, in periodično namastite obroče za obešenje izdelka ter kljuke za obešenje, ki jih zagotovi stranka, z običajno vodoodporno strojno mastjo. Lahko pa uporabite oprijemalno mast za verige.

Shranjevanje, čiščenje

Če izdelka ne uporabljate, ga shranite na suho, čisto mesto pri sobni temperaturi.

Čistiti le z vodo in nato do suhega obrisati s krpo za čiščenje.

POMEMBNO! Nikoli ne čistite z ostrimi čistilnimi sredstvi.

Napotki za odlaganje v smeti

Izdelek in embalažne materiale zavržite v skladu z aktualnimi lokalnimi predpisi. Embalažni materiali, npr. folijske vrečke, ne sodijo v roke otrok. Embalažni material shranite otrokom nedosegljivo.



Izdelke in embalažo odstranite okolju prijazno.



Koda za recikliranje označuje različne materiale za vračanje v reciklirni krog.

Vsebuje simbol za recikliranje, ki označuje reciklirni krog, in številko, ki označuje material.

Napotki za garancijo in izvajanje servisne storitve

Izdelek je bil izdelan z veliko skrbnostjo in pod stalno kontrolo. DELTA-SPORT HANDELSKONTOR GmbH zasebnim končnim kupcem od datuma nakupa (garancijskega obdobja) v skladu z naslednjimi določbami odobri triletno garancijo na to postavko. Garancija velja samo za napake v materialu in obdelavi. Garancija ne velja za dele, ki so podvrženi običajni obrabi in jih je zato treba šteti za obrabljive dele (npr. baterije), in za lomljive dele, kot so npr. stikala, akumulatorji ali deli iz stekla.

Zahtevki iz te garancije so izključeni, če je bil izdelek uporabljen nepravilno ali pretirano ali če ni bil uporabljen v okviru predvidenega namena ali predvidenega obsega uporabe ali če niso bile upoštewane specifikacije v navodilih za uporabo, razen če končni kupec lahko dokaže, da gre za napako v materialu ali izdelavi, ki ne temelji na eni od zgoraj navedenih okoliščin. Garancijski zahtevki se lahko uveljavljajo le v garancijskem roku ob predložitvi originalnega računa. Zato originalni račun shranite. Garancijski čas se zaradi morebitnih popravil na podlagi garancije, zakonskega jamstva ali kulance ne podaljša. To velja tudi za zamenjane in popravljene dele.

Pri morebitnih reklamacijah se najprej obrnite na spodaj navedeno servisno številko za nujne primere ali stopite z nami v stik po elektronski pošti.

Če obstaja garancijski primer, vam bomo izdelek po naši izbiri brezplačno popravili, zamenjali ali pa vam bomo povrnili kupnino. Druge pravice iz garancije ne obstajajo. Ta garancija ne omejuje vaših zakonskih pravic, še posebej garancijskih zahtevkov do prodajalca.

IAN: 384896_2107

 Servis Slovenija

Tel.: 080080917

E-Mail: deltasport@lidl.si

Garancijski list

1. S tem garancijskim listom DELTA-SPORT HANDELSKONTOR GMBH jamčimo, da bo izdelek v garancijskem roku ob normalni in pravilni uporabi brezhibno deloval in se zavezuje, da bomo ob izpolnjenih spodaj navedenih pogojih odpravili morebitne pomanjkljivosti in okvare zaradi napak v materialu ali izdelavi oziroma po svoji presoji izdelek zamenjali ali vrnili kupnino.
2. Garancija je veljavna na ozemlju Republike Slovenije.
3. Garancijski rok za proizvod je 3 leta od datuma izročitve blaga. Datum izročitve blaga je razviden iz računa.
4. Kupec je dolžan okvaro javiti pooblaščenemu servisu oziroma se informirati o nadaljnjih postopkih na zgoraj navedeni telefonski številki. Svetujemo vam, da pred tem natančno preberete navodila o sestavi in uporabi izdelka.
5. Kupec je dolžan pooblaščenemu servisu predložiti garancijski list in račun, kot potrdilo in dokazilo o nakupu ter dnevu izročitve blaga.
6. V primeru, da proizvod popravlja nepooblaščen servis ali oseba, kupec ne more uveljavljati zahtevkov iz te garancije.
7. Vzroki za okvaro oziroma nedelovanje izdelka morajo biti lastnosti stvari same in ne vzroki, ki so zunaj proizvajalčeve oziroma prodajalčeve sfere. Kupec ne more uveljavljati zahtevkov iz te garancije, če se ni držal priloženih navodil za sestavo in uporabo izdelka ali če je izdelek kakorkoli spremenjen ali nepravilno vzdrževan.
8. Jamčimo servis in rezervne dele še 3 leta po preteku garancijskega roka.
9. Obrabni deli oz. potrošni material so izvzeti iz garancije.
10. Vsi potrebni podatki za uveljavljanje garancije se nahajajo na dveh ločenih dokumentih (garancijski list, račun).
11. Ta garancija proizvajalca ne izključuje pravic potrošnika, ki izhajajo iz odgovornosti prodajalca za napake na blagu.

Prodajalec: Lidl Slovenija d.o.o. k.d., Pod lipami 1, SI-1218 Komenda

