

SILVERCREST®



EPILIERER SED 3.7 H4

DE AT CH

EPILIERER

Bedienungsanleitung

IAN 444870_2307

DE



DE AT CH

Klappen Sie vor dem Lesen die Seite mit den Abbildungen aus und machen Sie sich anschließend mit allen Funktionen des Gerätes vertraut.

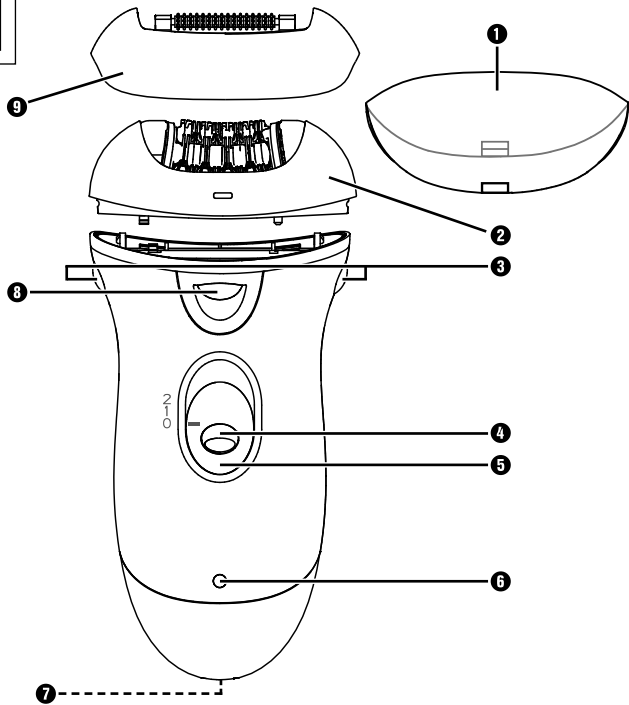
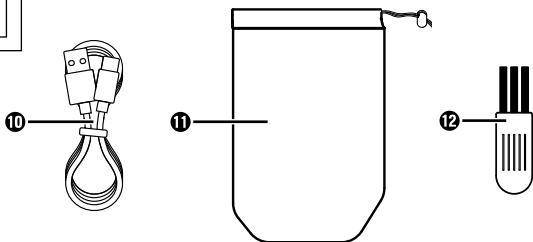
A**B**

Inhaltsverzeichnis

Einführung	2
Bestimmungsgemäße Verwendung	2
Lieferumfang	2
Bedienelemente	3
Technische Daten	4
Verwendete Warnhinweise und Symbole	4
Sicherheitshinweise	5
Vor dem ersten Gebrauch	11
Integrierten Akku laden	11
Zusammen-/ Auseinanderbauen	13
Tipps und Tricks	14
Epilieren	16
Reinigen und Pflegen	17
Lagerung	18
Fehlerbehebung	18
Entsorgung	19
Gerät entsorgen	19
Verpackung entsorgen	20
Ersatzteile bestellen	21
Garantie der Kompernaß Handels GmbH	22
Service	24
Importeur	24

Einführung

Herzlichen Glückwunsch zum Kauf Ihres neuen Gerätes.

Sie haben sich damit für ein hochwertiges Produkt entschieden. Die Bedienungsanleitung ist Bestandteil dieses Produkts. Sie enthält wichtige Hinweise für Sicherheit, Gebrauch und Entsorgung. Machen Sie sich vor der Benutzung des Produkts mit allen Bedien- und Sicherheitshinweisen vertraut. Benutzen Sie das Produkt nur wie beschrieben und für die angegebenen Einsatzbereiche. Händigen Sie alle Unterlagen bei Weitergabe des Produkts an Dritte mit aus.

Bestimmungsgemäße Verwendung

Dieses Gerät ist ausschließlich zum Epilieren von menschlichen Haaren in privaten Haushalten bestimmt. Benutzen Sie es nicht gewerblich! Eine andere oder darüber hinausgehende Benutzung gilt als nicht bestimmungsgemäß.

Lieferumfang

Das Gerät wird standardmäßig mit folgenden Komponenten geliefert:

- Epilierer
- Schutzkappe
- Massagerollenaufsatz
- Ladekabel
- Reinigungspinsel
- Aufbewahrungsbeutel
- Bedienungsanleitung

Entnehmen Sie alle Teile des Gerätes aus dem Karton und entfernen Sie sämtliches Verpackungsmaterial. Prüfen Sie die Lieferung auf Vollständigkeit und auf sichtbare Schäden.

Bei einer unvollständigen Lieferung oder Schäden infolge mangelhafter Verpackung oder durch Transport wenden Sie sich an die Service-Hotline (siehe Kapitel **Service**).

Bedienelemente

Abbildung A:

- ❶ Schutzkappe
- ❷ Epilierkopf
- ❸ Verriegelungen für Epilierkopf
- ❹ Reisesicherung
- ❺ Schiebeschalter mit zwei Geschwindigkeitsstufen
- ❻ Indikationsleuchte rot/grün
- ❼ USB-C-Anschluss
- ❽ LED-Licht
- ❾ Massagerollenaufsatz

Abbildung B:



- ❿ USB-Ladekabel (USB Typ A auf USB Typ C)
- ⓫ Aufbewahrungsbeutel
- ⓬ Reinigungspinsel





Technische Daten

Eingangsspannung	5 V \equiv
Eingangsstrom	max. 2 A
Integrierter Akku (Li-Ionen)	800 mAh / 3,7 V \equiv / 2,96 Wh
Schutzklasse	III / 

Verwendete Warnhinweise und Symbole

In der vorliegenden Bedienungsanleitung, auf der Verpackung und dem Gerät werden folgende Warnhinweise und Symbole verwendet (falls zutreffend):

	GEFAHR! Ein Warnhinweis mit diesem Symbol und dem Signalwort „GEFAHR“ kennzeichnet eine unmittelbar bevorstehende Gefährdungssituation, die, wenn sie nicht vermieden wird, den Tod oder eine schwere Verletzung zur Folge hat.
	WARNUNG! Ein Warnhinweis mit diesem Symbol und dem Signalwort „WARNUNG“ kennzeichnet eine mögliche Gefährdungssituation, die, wenn sie nicht vermieden wird, den Tod oder eine schwere Verletzung zur Folge haben könnte.
	VORSICHT! Ein Warnhinweis mit diesem Symbol und dem Signalwort „VORSICHT“ kennzeichnet eine mögliche Gefährdungssituation, die, wenn sie nicht vermieden wird, eine geringfügige oder mäßige Verletzung zur Folge haben könnte.

	<p>ACHTUNG! Ein Warnhinweis mit diesem Symbol und dem Signalwort „ACHTUNG“ kennzeichnet eine mögliche Situation, die, wenn sie nicht vermieden wird, einen Sachschaden zur Folge haben könnte.</p>
	<p>Ein Hinweis kennzeichnet zusätzliche Informationen, die den Umgang mit dem Gerät erleichtern.</p>
	<p>Gleichstrom/-spannung</p>
	<p>Gerät nur in Innenräumen verwenden.</p>
	<p>Schutz durch Kleinspannung</p>

Hinweise zu Warenzeichen



USB® ist ein eingetragenes Warenzeichen von USB Implementers Forum, Inc. Alle weiteren Namen und Produkte können die Warenzeichen oder eingetragene Warenzeichen ihrer jeweiligen Eigentümer sein.

Sicherheitshinweise

GEFAHR!

- ▶ Schließen Sie den USB-Netzadapter für den Ladevorgang nur an eine vorschriftsmäßig installierte und geerdete Netzsteckdose an. Die Netzspannung muss mit den Angaben auf dem Typenschild des USB-Netzadapters übereinstimmen.

- ▶ Ziehen Sie bei Betriebsstörungen und bevor Sie das Gerät reinigen, den USB-Netzadapter aus der Netzsteckdose und das Ladekabel vom Gerät.
- ▶ Achten Sie darauf, dass während des Ladevorgangs das Ladekabel nicht nass oder feucht wird. Führen Sie es so, dass es nicht eingeklemmt oder beschädigt werden kann.
- ▶ Sollte das Gerät oder Zubehör beschädigt sein, benutzen Sie es auf keinen Fall weiter, um Gefährdungen zu vermeiden.
- ▶ Fassen Sie das Gerät und Ladekabel nie mit nassen Händen an.
- ▶ Tauchen Sie das Gerät niemals in Wasser oder andere Flüssigkeiten!
- ▶ Verwenden und laden Sie das Gerät niemals in der direkten Nähe von Wasser, insbesondere nicht in der Nähe von Waschbecken, Badewannen oder ähnlichen Gefäßen. Benutzen Sie das Gerät nicht, während Sie baden oder duschen. Die Nähe von Wasser stellt eine Gefahr dar, auch wenn das Gerät ausgeschaltet ist.

- ▶ Ziehen Sie nach jedem Ladevorgang den USB-Netzadapter aus der Netzsteckdose und das Ladekabel vom Gerät.
- ▶ Schalten Sie das Gerät nach jeder Benutzung, vor der Reinigung und dem Ladevorgang aus.
- ▶ Falls das Gerät heruntergefallen oder beschädigt ist, dürfen Sie es nicht mehr in Betrieb nehmen. Lassen Sie das Gerät von qualifiziertem Fachpersonal überprüfen und gegebenenfalls reparieren.
- ▶ Sie dürfen das Gerätegehäuse nicht selbst öffnen oder reparieren. In diesem Falle ist die Sicherheit nicht gegeben und die Gewährleistung erlischt. Lassen Sie das defekte Gerät nur von autorisiertem Fachpersonal reparieren.

⚠ WARNUNG!

- ▶ Lassen Sie Kinder niemals unbeaufsichtigt mit dem Verpackungsmaterial. Halten Sie Kinder von der Verpackung fern. Es besteht Erstickungsgefahr!
- ▶ Kinder dürfen nicht mit dem Gerät spielen.

- ▶ Dieses Gerät darf von Kindern ab 8 Jahren sowie von Personen mit eingeschränkten körperlichen, sensorischen oder geistigen Fähigkeiten oder Personen mit mangelnder Erfahrung und mangelnden Kenntnissen benutzt werden, wenn sie beaufsichtigt oder bezüglich des sicheren Gebrauchs des Gerätes unterwiesen wurden und die damit verbundenen Gefahren verstehen.
- ▶ Reinigung und Benutzer-Wartung dürfen nicht von Kindern ohne Beaufsichtigung durchgeführt werden.
- ▶ Verwenden Sie nur das Original-Zubehör zu diesem Gerät. Zubehörteile anderer Hersteller sind dafür möglicherweise nicht geeignet und führen zu Gefährdungen!
- ▶ Knicken oder quetschen Sie das Ladekabel nicht und legen Sie das Ladekabel so, dass niemand darauf treten oder darüber stolpern kann.
- ▶ **WARNUNG!** Das Gerät trocken halten.

! ACHTUNG!

- ▶  Benutzen Sie das Gerät nur in Innenräumen.
- ▶ Verwenden Sie zum Laden des Gerätes nur das mitgelieferte Ladekabel.
- ▶ Verwenden Sie zum Laden des Gerätes nur einen USB-Netzadapter der Schutzklasse II, der für die Verwendung mit Haushaltsgeräten zugelassen ist und eine Ausgangsspannung von 5 V \equiv und einen Ausgangsstrom von max. 2 A hat.
- ▶ Bei Verwendung eines USB-Netzadapters muss die verwendete Steckdose immer leicht zugänglich sein, damit in einer Gefahrensituation der USB-Netzadapter schnell aus der Steckdose entfernt werden kann. Beachten Sie auch die Bedienungsanleitung des USB-Netzadapters.
- ▶ Wickeln Sie das Ladekabel nicht um das Gerät und schützen Sie es vor Beschädigungen.

- ▶ Benutzen Sie keine aggressiven Reinigungsmittel oder Lösemittel für die Reinigung des Gerätes. Diese könnten die Oberfläche beschädigen.

⚠️ WARNUNG! SICHERHEITSHINWEISE FÜR AKKUS

- ▶ Das Produkt ist mit einem Lithium-Ionen-Akku ausgerüstet bzw. liegt dem Produkt bei.
- ▶ Dieses Gerät enthält einen Akku, der nicht ausgetauscht werden kann.
- ▶ Das Gerät besitzt einen integrierten Lithium-Ionen-Akku. Eine falsche Handhabung kann zu Feuer, Explosionen, Auslaufen gefährlicher Stoffe oder anderen Gefahrensituationen führen!
- ▶ Das Gerät darf nicht ins offene Feuer geworfen werden.
- ▶ Öffnen Sie den Akku nicht und schließen Sie diesen nicht kurz. Dadurch könnte der Akku überhitzen und platzen. Es besteht Brandgefahr!

Vor dem ersten Gebrauch

- 1) Laden Sie den Akku so, wie in dem Kapitel **Integrierten Akku laden** beschrieben.
- 2) Wir empfehlen vor der erstmaligen Verwendung das Gerät und alle Teile zu reinigen, wie in dem Kapitel **Reinigen und Pflegen** beschrieben. So entfernen Sie ggf. vorhandene Rückstände aus dem Produktionsprozess.

Das Gerät ist nun betriebsbereit.

Integrierten Akku laden

⚠ GEFAHR! Lebensgefahr durch Stromschlag! Laden Sie das Gerät nur in trockenen Innenräumen und nicht in der direkten Nähe von Wasser, z. B. neben oder über einem mit Wasser gefüllten Waschbecken.

i Hinweis:

Vor der erstmaligen Nutzung des Gerätes muss der integrierte Akku vollständig geladen werden.

Das USB-Ladekabel **10** und der USB-C-Anschluss **7** dienen nur zum Aufladen des internen Akkus. Sie sind nicht zur Datenübertragung geeignet.

Verwenden Sie zum Laden des Gerätes nur einen USB-Netzadapter der Schutzklasse II, der für die Verwendung mit Haushaltsgeräten zugelassen ist und eine Ausgangsspannung von 5 V $\overline{=}$ und einen Ausgangsstrom von max. 2 A hat.

Verwenden Sie ausschließlich das mitgelieferte USB-Ladekabel **10** zum Aufladen des integrierten Akkus. Entfernen Sie das USB-Ladekabel **10** nach Beendigung des Ladevorgangs vom Gerät.

Während des Ladevorgangs kann das Gerät nicht verwendet werden.

Laden Sie das Gerät erst wieder auf, wenn die Indikationsleuchte **6** durch abwechselndes rot-grünes Blinken eine niedrige Akkulation anzeigt.

- 3) Stellen Sie sicher, dass die Markierung am Schiebeschalter **5** auf „0“ zeigt, so dass das Gerät ausgeschaltet ist.
- 4) Verbinden Sie den USB-A-Stecker des USB-Ladekabels **10** mit einem geeigneten USB-Netzadapter.
- 5) Verbinden Sie den USB-C-Stecker des USB-Ladekabels **10** mit dem USB-C-Anschluss **7** des Gerätes.
- 6) Stecken Sie den Netzadapter in eine Netzsteckdose.
Die Indikationsleuchte **6** leuchtet rot und zeigt so den Ladevorgang an.

Indikationsleuchte 6	Ladezustand
Blinkt abwechselnd rot/grün	Akku schwach. Umgehend aufladen.
Leuchtet rot.	Akku wird aufgeladen.
Leuchtet grün.	Akku ist aufgeladen.

- 7) Sobald die Indikationsleuchte **6** grün leuchtet, ist der Akku aufgeladen.
- 8) Ziehen Sie den USB-Netzadapter aus der Steckdose und das USB-Ladekabel **10** vom Gerät ab.

Zusammen-/ Auseinanderbauen

Um die Ausätze zu montieren oder abzunehmen, gehen Sie jeweils wie folgt vor. Stellen Sie zuvor sicher, dass die Markierung am Schiebeschalter **5** auf „0“ zeigt, so dass das Gerät ausgeschaltet ist.



Abb. 1

Epilierkopf **2**:

- 1) Drücken Sie den Epilierkopf **2** auf die Aufnahme am Gerät. Dabei müssen die Haken in die zwei Aussparungen rutschen (siehe Abb. 1). Der Epilierkopf **2** rastet hörbar ein.
- 2) Zum Abnehmen halten Sie die beiden Verriegelungen **3** zusammengedrückt und ziehen dann den Epilierkopf **2** nach oben ab.

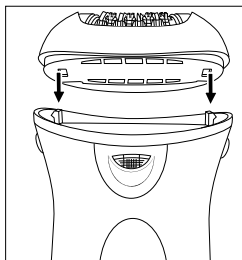

Abb. 2

Massagerollenaufsatz **9**:

- 1) Drehen Sie das Gerät und den Massagerollenaufsatz **9** so, dass die Markierungen zueinander zeigen (siehe Abb. 2).
- 1) Stecken Sie den Massagerollenaufsatz **9** auf den Epilierkopf **2**. Dabei müssen die passenden Aussparungen/ Halterungen an Vorder- und Rückseite ineinander rutschen.

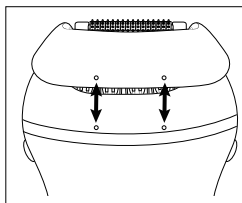

Abb. 3

- 2) Ziehen Sie den Massagerollenaufsatz **9** ab (siehe Abb. 3).

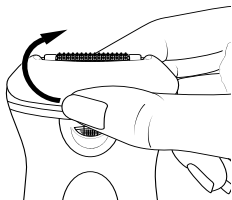

Abb. 4

Schutzkappe **1**:

- 1) Drehen Sie die Schutzkappe **1** so, dass die kleinere Aussparung zur Vorderseite des Gerätes zeigt.
- 2) Stecken Sie die Schutzkappe **1** auf den Epilierkopf **2**. Dabei müssen die passenden Aussparungen/Halterungen an Vorder- und Rückseite ineinander rutschen wie bei dem Massagerollenaufsatz **9**.
- 3) Ziehen Sie die Schutzkappe **1** ab (siehe Abb. 4).

Tipps und Tricks

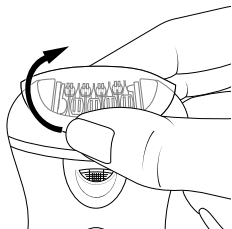
i Hinweis: Benutzen Sie das Gerät nicht, wenn...

- Sie einen Sonnenbrand an den betroffenen Körperstellen haben.
- Hautreizungen oder -rötungen vorliegen.
- Sie eine Hautkrankheit, wie zum Beispiel Neurodermitis, haben.

- Sie Pickel, Muttermale oder Warzen an den betroffenen Körperstellen haben.
- Sie Wunden, offene Wunden oder erhabene Narben an den betroffenen Körperstellen haben.

Testen Sie das Gerät erst an einer kleinen versteckten Stelle, um die Hautverträglichkeit zu testen.

- Die Haare sollten zwischen 0,3 cm und 0,5 cm lang sein. Kürzere Haare ergreifen die Pinzetten nicht und das Herausziehen von längeren Haaren ist sehr schmerzhaft. Kürzen Sie längere Haare gegebenenfalls.
- Die Haut muss frei von Fett- oder Cremerückständen sein. Ansonsten verkleben/verschmutzen die Pinzetten und die Leistung des Gerätes wird vermindert.
- Die Haut muss vollständig trocken sein.
- Epilieren Sie am Besten am Abend nach dem Duschen. Dann ist die Haut etwas aufgeweicht, so dass die Haare leichter herausgezupft werden können. Außerdem kann sich die Haut in der Nacht erholen und eventuelle Hautrötungen gehen zurück.
- Behandeln Sie die Haut vor dem Epilieren mit einem Peeling oder einem Massagehandschuh. Dadurch werden abgestorbene Hautschüppchen entfernt, einwachsende Haare werden vermieden und feine Haare stellen sich auf. Dadurch kann das Gerät die Haare besser greifen.
- Pflegen Sie die Haut nach dem Epilieren mit einer Feuchtigkeitslotion oder einer Creme. Idealerweise enthält die Creme Aloe Vera oder Kamillenextrakte, um die Haut zu beruhigen und zu pflegen.

Epilieren

Wenn die zu epilierenden Körperstellen vorbereitet sind:

- 1) Streichen Sie mit der Hand noch einmal gegen die Wuchsrichtung über die zu entfernenden Haare. Damit richten Sie diese auf, so dass die Haare besser von den Pinzetten erfasst werden können.
- 2) Nehmen Sie die Schutzkappe **1** vom Epilierkopf **2** ab.
- 3) Setzen Sie ggf. den Massagerollenaufsatz **9** auf den Epilierkopf **2**. Die Massagerollen stimulieren die Hautpartie und sorgen so für ein sanfteres Epiliererlebnis.
- 4) Drücken Sie die Reisesicherung **4** und schieben gleichzeitig den Schiebeschalter **5** auf die gewünschte Geschwindigkeitsstufe: Die Markierung muss auf die gewünschte Stufe weisen.
 - Stufe 1: für empfindliche Zonen (Achselbereich und Bikinizone)
 - Stufe 2: für Beine

Während des Betriebs beleuchtet das LED-Licht **8** die zu epilierende Hautpartie.

- 5) Halten Sie mit der einen Hand die Haut straff.
 - 6) Setzen Sie den Epilierer senkrecht auf die Haut und fahren Sie ohne Druck auszuüben **entgegen** der Haarwuchsrichtung darüber. Die Seite mit dem Schiebeschalter **5** muss dabei zu Ihnen weisen. Führen Sie keine Hin- und Herbewegungen oder Kreisbewegungen aus.
 - 7) Setzen Sie immer wieder neu an und fahren Sie mehrmals über die zu epilierenden Stellen, so dass alle Haare entfernt werden.
- i Hinweis:** Es kann sein, dass nach wenigen Tagen wieder Haare nachwachsen. Das liegt daran, dass diese Haare während des letzten Epilierens noch zu kurz waren, um entfernt zu werden.

- 8) Wenn Sie mit der Behandlung fertig sind, schalten Sie das Gerät aus. Drücken Sie hierfür die Reisesicherung ④ und schieben gleichzeitig den Schiebeschalter ⑤ auf „0“.
- 9) Nehmen Sie ggf. den Massagerollenaufsatz ⑨ ab. Reinigen Sie den Epilierkopf ② und den Massagerollenaufsatz ⑨ wie im Kapitel **Reinigen und Pflegen** beschrieben. Setzen Sie den Epilierkopf ② wieder auf das Gerät, nachdem er vollständig trocken ist.
- 10) Setzen Sie die Schutzkappe ① auf den Epilierkopf ②.
- ❗ **Hinweis:** Wenn der Epilierkopf ② beschädigt ist, benutzen Sie diesen nicht weiter! Um einen neuen Epilierkopf ② zu bestellen, wenden Sie sich an den Service (siehe Kapitel **Ersatzteile bestellen**).

Reinigen und Pflegen

⚠ **GEFAHR!** Reinigen Sie Gerät und Zubehör nicht während des Ladevorgangs. Ziehen Sie vorher den USB-Netzadapter aus der Netzsteckdose und das USB-Ladekabel ⑩ vom Gerät. Tauchen Sie das Gerät niemals in Wasser oder andere Flüssigkeiten!

- Reinigen Sie nach jeder Benutzung den Epilierkopf ② mit dem mitgelieferten Reinigungspinsel ⑫, um lose Haare zu entfernen.
- Desinfizieren Sie den Epilierkopf ② regelmäßig, indem Sie ihn mit Desinfektionsspray besprühen und reinigen.
- Um den Epilierkopf ② gründlich zu reinigen, können Sie diesen vom Gerät abnehmen. Reinigen Sie den Epilierkopf ② unter fließendem Wasser und lassen Sie ihn trocknen.
- Reinigen Sie den Massagerollenaufsatz ⑨ unter fließendem Wasser und lassen Sie ihn trocknen.

- Wischen Sie das Gerät mit einem leicht feuchten Tuch ab. Bei Bedarf geben Sie ein mildes Reinigungsmittel auf das Tuch. Wischen Sie mit einem trockenen Tuch nach und stellen Sie sicher, dass das Gerät vor der nächsten Benutzung vollständig trocken ist.

Lagerung

- Schützen Sie den Epilierkopf **2** immer mit der mitgelieferten Schutzkappe **1**.
- Bewahren Sie das Gerät und alle Teile in dem Aufbewahrungsbeutel **11** auf.
- Bewahren Sie das Gerät an einem trockenen und staubfreien Ort auf.

Fehlerbehebung

Problem	Ursache	Lösung
Das Gerät funktioniert nicht.	Der Akku ist leer.	Laden Sie das Gerät.
	Das Gerät ist defekt.	Wenden Sie sich an den Kundenservice.
Das Gerät läuft nur langsam.	Der Akku ist leer.	Laden Sie das Gerät.
Das Herauszipfen der Haare ist sehr schmerzhaft.	Die Haare sind zu lang.	Kürzen Sie die Haare auf ca. 0,3 - 0,5 cm. Beachten Sie auch das Kapitel „Tipps und Tricks“.

Problem	Ursache	Lösung
Es werden nicht alle Haare erfasst.	Die Haare sind zu kurz.	Die Haare sollten eine Länge von 0,3 - 0,5 cm haben.
	Sie arbeiten zu schnell.	Bewegen Sie das Gerät langsamer über die Haut.

Wenn Sie mit den vorstehend genannten Schritten das Problem nicht lösen können, wenden Sie sich bitte an den Service (siehe Kapitel **Service**).

Entsorgung

Gerät entsorgen



Das nebenstehende Symbol einer durchgestrichenen Mülltonne auf Rädern zeigt an, dass dieses Gerät der Richtlinie 2012/19/EU unterliegt. Diese Richtlinie besagt, dass Sie dieses Gerät am Ende seiner Nutzungszeit nicht mit dem normalen Haushaltsmüll entsorgen dürfen, sondern in speziell eingerichteten Sammelstellen, Wertstoffhöfen oder Entsorgungsbetrieben abgeben müssen.

Diese Entsorgung ist für Sie kostenfrei. Schonen Sie die Umwelt und entsorgen Sie fachgerecht.

Für den deutschen Markt gilt:

Beim Kauf eines Neugerätes haben Sie das Recht, ein entsprechendes Altgerät an Ihren Händler zurückzugeben. Händler von Elektro- und Elektronikgeräten sowie Lebensmittelhändler, die regelmäßig Elektro- und Elektronikgeräte verkaufen, sind verpflichtet, bis zu drei Altgeräte unentgeltlich zurückzunehmen, auch ohne dass ein Neugerät gekauft wird, wenn die Altgeräte in keiner Abmessung größer als 25 cm sind. LIDL bietet Ihnen Rücknahmemöglichkeiten direkt in den Filialen und Märkten an.

Sofern Ihr Altgerät personenbezogene Daten enthält, sind Sie selbst für deren Löschung verantwortlich, bevor Sie es zurückgeben.

Sofern dies ohne Zerstörung des Altgerätes möglich ist, entnehmen Sie die alten Batterien oder Akkus sowie Lampen, bevor Sie das Altgerät zur Entsorgung zurückgeben und führen Sie sie einer separaten Sammlung zu. Bei fest eingebauten Akkus ist bei der Entsorgung darauf hinzuweisen, dass das Gerät einen Akku enthält.

Der fest eingebaute Akku dieses Gerätes kann zur Entsorgung nicht entfernt werden.



Weitere Möglichkeiten zur Entsorgung des ausgedienten Produkts erfahren Sie bei Ihrer Gemeinde- oder Stadtverwaltung.

Verpackung entsorgen



Die Verpackungsmaterialien sind nach umweltverträglichen und entsorgungstechnischen Gesichtspunkten ausgewählt und deshalb recyclebar. Entsorgen Sie nicht mehr benötigte Verpackungsmaterialien gemäß den örtlich geltenden Vorschriften.

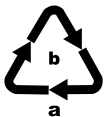

Entsorgen Sie die Verpackung umweltgerecht. Beachten Sie die Kennzeichnung auf den verschiedenen Verpackungsmaterialien und trennen Sie diese gegebenenfalls gesondert. Die Verpackungsmaterialien sind gekennzeichnet mit Abkürzungen (a) und Ziffern (b) mit folgender Bedeutung: 1–7: Kunststoffe, 20–22: Papier und Pappe, 80–98: Verbundstoffe.

Ersatzteile bestellen

Sie können Ersatzteile für dieses Produkt bequem im Internet unter www.kompennass.com dauerhaft nachbestellen.



Scannen Sie den QR-Code mit Ihrem Smartphone/Tablet. Mit diesem QR-Code gelangen Sie direkt auf unsere Webseite und können die verfügbaren Ersatzteile einsehen und bestellen.

- i Hinweis:** Sollten Sie Probleme mit der Online-Bestellung haben, können Sie sich telefonisch oder per E-Mail an unser Servicecenter wenden.

Geben Sie immer die Artikelnummer (IAN) 444870_2307 bei Ihrer Bestellung mit an.

Bitte beachten Sie, dass nicht für alle Lieferländer eine Online-Bestellung von Ersatzteilen möglich ist.

Garantie der Kompernaß Handels GmbH

Sehr geehrte Kundin, sehr geehrter Kunde,

Sie erhalten auf dieses Gerät 3 Jahre Garantie ab Kaufdatum. Im Falle von Mängeln dieses Produkts stehen Ihnen gegen den Verkäufer des Produkts gesetzliche Rechte zu. Diese gesetzlichen Rechte werden durch unsere im Folgenden dargestellte Garantie nicht eingeschränkt.

Garantiebedingungen

Die Garantiefrist beginnt mit dem Kaufdatum. Bitte bewahren Sie den Kassenbon gut auf. Dieser wird als Nachweis für den Kauf benötigt.

Tritt innerhalb von drei Jahren ab dem Kaufdatum dieses Produkts ein Material- oder Fabrikationsfehler auf, wird das Produkt von uns – nach unserer Wahl – für Sie kostenlos repariert, ersetzt oder der Kaufpreis erstattet. Diese Garantieleistung setzt voraus, dass innerhalb der Dreijahresfrist das defekte Gerät und der Kaufbeleg (Kassenbon) vorgelegt und schriftlich kurz beschrieben wird, worin der Mangel besteht und wann er aufgetreten ist. Wenn der Defekt von unserer Garantie gedeckt ist, erhalten Sie das reparierte oder ein neues Produkt zurück. Mit Reparatur oder Austausch des Produkts beginnt kein neuer Garantiezeitraum.

Garantiezeit und gesetzliche Mängelansprüche

Die Garantiezeit wird durch die Gewährleistung nicht verlängert. Dies gilt auch für ersetzte und reparierte Teile. Eventuell schon beim Kauf vorhandene Schäden und Mängel müssen sofort nach dem Auspacken gemeldet werden. Nach Ablauf der Garantiezeit anfallende Reparaturen sind kostenpflichtig.

Garantieumfang

Das Gerät wurde nach strengen Qualitätsrichtlinien sorgfältig produziert und vor Auslieferung gewissenhaft geprüft.

Die Garantieleistung gilt für Material- oder Fabrikationsfehler. Diese Garantie erstreckt sich nicht auf Produktteile, die normaler Abnutzung ausgesetzt sind und daher als Verschleißteile angesehen werden können oder für Beschädigungen an zerbrechlichen Teilen, z. B. Schalter, Akkus oder Teile, die aus Glas gefertigt sind. Diese Garantie verfällt, wenn das Produkt beschädigt, nicht sachgemäß benutzt oder gewartet wurde. Für eine sachgemäße Benutzung des Produkts sind alle in der Bedienungsanleitung aufgeführten Anweisungen genau einzuhalten. Verwendungszwecke und Handlungen, von denen in der Bedienungsanleitung abgeraten oder vor denen gewarnt wird, sind unbedingt zu vermeiden. Das Produkt ist nur für den privaten und nicht für den gewerblichen Gebrauch bestimmt. Bei missbräuchlicher und unsachgemäßer Behandlung, Gewaltanwendung und bei Eingriffen, die nicht von unserer autorisierten Serviceniederlassung vorgenommen wurden, erlischt die Garantie.

Abwicklung im Garantiefall

Um eine schnelle Bearbeitung Ihres Anliegens zu gewährleisten, folgen Sie bitte den folgenden Hinweisen:

- Bitte halten Sie für alle Anfragen den Kassenschein und die Artikelnummer (IAN) 444870_2307 als Nachweis für den Kauf bereit.
- Die Artikelnummer entnehmen Sie bitte dem Typenschild am Produkt, einer Gravur am Produkt, dem Titelblatt der Bedienungsanleitung (unten links) oder dem Aufkleber auf der Rück- oder Unterseite des Produktes.
- Sollten Funktionsfehler oder sonstige Mängel auftreten, kontaktieren Sie zunächst die nachfolgend benannte Serviceabteilung **telefonisch** oder per **E-Mail**.
- Ein als defekt erfasstes Produkt können Sie dann unter Beifügung des Kaufbelegs (Kassenschein) und der Angabe, worin der Mangel besteht und wann er aufgetreten ist, für Sie portofrei an die Ihnen mitgeteilte Serviceanschrift übersenden.



Auf www.lidl-service.com können Sie diese und viele weitere Handbücher, Produktvideos und Installationssoftware herunterladen.

Mit diesem QR-Code gelangen Sie direkt auf die Lidl-Service-Seite (www.lidl-service.com) und können durch die Eingabe der Artikelnummer (IAN) 444870_2307 Ihre Bedienungsanleitung öffnen.

Service

DE Service Deutschland

Tel.: 0800 5435 111

(kostenfrei aus dem dt. Festnetz / Mobilfunknetz)

E-Mail: kompernass@lidl.de

AT Service Österreich

Tel.: 0800 447 744

E-Mail: kompernass@lidl.at

CH Service Schweiz

Tel.: 0800 56 44 33

E-Mail: kompernass@lidl.ch

IAN 444870_2307

Importeur

Bitte beachten Sie, dass die folgende Anschrift keine Serviceanschrift ist. Kontaktieren Sie zunächst die benannte Servicestelle.

KOMPERNASS HANDELS GMBH

BURGSTRASSE 21

44867 BOCHUM

DEUTSCHLAND

www.kompernass.com

KOMPERNASS HANDELS GMBH

BURGSTRASSE 21

44867 BOCHUM

GERMANY

www.kompernass.com

Stand der Informationen:

11/2023 · Ident.-No.: SED3.7H4-092023-1

IAN 444870_2307

1