

SILVERCREST®



LINT REMOVER SFR 3 A1

(GB) (IE) (NI)

LINT REMOVER

Operating instructions

(NL) (BE)

PLUIZEN VERWIJDERAAR

Gebruiksaanwijzing

(FR) (BE)

RASOIR ANTI- BOULOCHEs

Mode d'emploi

(DE) (AT) (CH)

FUSSELRASIERER

Bedienungsanleitung

IAN 460381_2401

(GB) (IE) (NI)
(BE) (NL)

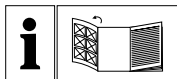

GB IE NI

Before reading, unfold the page containing the illustrations and familiarise yourself with all functions of the device.

FR BE

Avant de lire le mode d'emploi, ouvrez la page contenant les illustrations et familiarisez-vous ensuite avec toutes les fonctions de l'appareil.

NL BE

Vouw vóór het lezen de pagina met de afbeeldingen open en maak u vertrouwd met alle functies van het apparaat.

DE AT CH

Klappen Sie vor dem Lesen die Seite mit den Abbildungen aus und machen Sie sich anschließend mit allen Funktionen des Gerätes vertraut.

GB/IE/NI	Operating instructions	Page	1
FR/BE	Mode d'emploi	Page	19
NL/BE	Gebruiksaanwijzing	Pagina	37
DE/AT/CH	Bedienungsanleitung	Seite	55

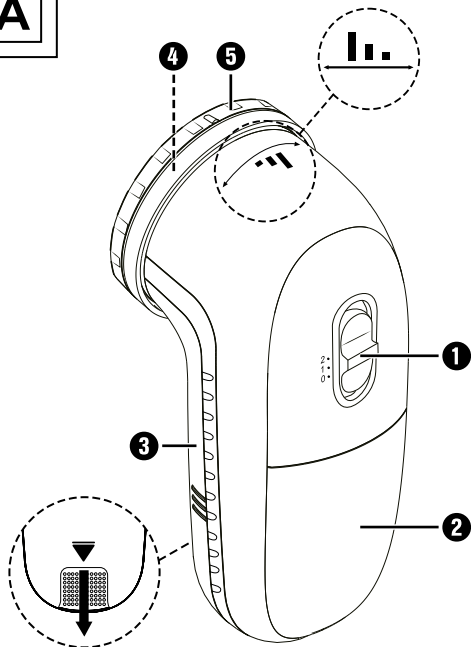
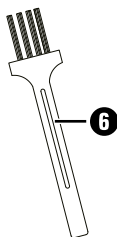
A**B**

Contents

Introduction	2
Information about these operating instructions	2
Intended use	2
Warnings and symbols used	2
Safety	3
Basic safety instructions	3
Safety instructions for handling batteries	4
Package contents	7
Technical data	7
Appliance description	7
Inserting batteries	8
Usage	8
Removing / replacing the spacer	10
Cleaning and care	11
Emptying the fluff collector	11
Cleaning the housing and cutting head	11
Disposal	12
Disposal of the appliance	12
Disposal of the packaging	13
Disposal of batteries	13
Kompernass Handels GmbH warranty ...	14
Service	17
Importer	17

Introduction

Information about these operating instructions



Congratulations on the purchase of your new appliance. You have selected a high-quality product. The operating instructions are part of this product. They contain important information on safety, usage and disposal. Before using the product, familiarise yourself with all handling and safety guidelines. Use the product only as described and for the range of applications specified. Please also pass these operating instructions on to any future owner(s).



Intended use

This lint remover is intended exclusively for the removal of lint and fluff from clothing in domestic environments. Do not use it in commercial or industrial environments.

Warnings and symbols used

The following warnings and symbols are used in these operating instructions, on the packaging and on the appliance:

	WARNING! A warning with this symbol and the signal word "WARNING" indicates a potentially hazardous situation that could result in death or serious injury if not avoided.
	ATTENTION! A warning with this symbol and the signal word "ATTENTION" indicates a potential situation that could result in property damage if not avoided.

	Note: A note identifies additional information that facilitates the use of the appliance.
	DC current/voltage

Safety

Basic safety instructions











- This appliance may be used by children aged 8 years and above and by persons with limited physical, sensory or mental capabilities or lack of experience and knowledge, provided that they are under supervision or have been told how to use the appliance safely and are aware of the potential risks. Children must not use the appliance as a plaything. Cleaning and user maintenance tasks may not be carried out by children unless they are supervised.
- To avoid damage, do not allow liquids to penetrate the appliance and do not submerge it in water.

- Ensure that no foreign objects penetrate the appliance.
- Never open the housing, except the battery compartment to replace the batteries, there are no user-serviceable parts inside.
- In the event of malfunctions or obvious damage, please contact our Customer Service department.

Safety instructions for handling batteries

⚠ WARNING! Mishandling batteries can cause fires, explosions, leakages of dangerous chemicals or other hazards!

-  Keep batteries out of the reach of children.
- Make sure that no one can swallow the batteries.
- If a battery is swallowed, seek medical assistance immediately.

- Always use the stated battery type.
-  Never try to recharge non-rechargeable batteries.
- Remove the batteries from the appliance before recharging them.
-   Do not throw batteries into a fire or water.
- Never expose batteries to high temperatures or direct sunlight.
-   Never open or deform batteries.
-  Do not short-circuit the terminals.
- Remove depleted batteries from the appliance and dispose of them safely.
-   Do not use different types of batteries together or mix new batteries with used batteries.
-   Always ensure that the batteries are installed in the appliance with the correctly aligned polarity.

- If you do not intend to use the appliance for an extended period, remove the batteries.
- Check the condition of the batteries at regular intervals. Leaking batteries can cause injuries as well as damage to the appliance.
- Always use protective gloves when handling leaking batteries! Clean the battery and appliance contacts with a dry cloth. Do not let the chemicals get into contact with your skin and mucous membranes, especially your eyes. In the event of exposure to the chemicals, wash the affected area with plenty of water and seek medical advice immediately.

Package contents

Before using the appliance for the first time, check the package content to ensure that it is complete and free of visible damage.

- ◆ Lint remover
- ◆ Cleaning brush, spacer
- ◆ 2× batteries
- ◆ Operating instructions

Technical data

Power supply: 2× 1.5 V, type AA/LR6/Mignon

Voltage: 3 V 



This mark confirms that the product complies with the product safety requirements applicable in the UK.

Appliance description

- 1 On/Off switch/Speed switch
- 2 Battery compartment cover
- 3 Fluff collector
- 4 Shaver foil
- 5 Adjustable spacer
- 6 Cleaning brush

Inserting batteries

- 1) Pull off the battery compartment cover **2**.
- 2) Insert the batteries as shown in the polarity diagram in the battery compartment.
- 3) Slide the battery compartment cover **2** back on so that it clicks into place.

Usage

- i Note:** (1) This lint remover can damage structured fabrics or very soft materials such as angora. Therefore, always test the lint remover on an inconspicuous part of the garment and turn the transparent part of the spacer **5** first to the level "II," and then push the On/Off switch/Speed switch **1** to speed level 1. The appliance now runs at speed level 1. In this way you can gently test whether the setting is sufficient for the garment without damaging it. (2) This appliance should not be brought into contact with moisture. Therefore, do not use the lint remover on moist fabrics.
- 1) Lay the garment on a flat surface, such as an ironing board. Ensure that the surface to be processed has no wrinkles. Otherwise, the garment could be damaged.
 - 2) Turn the spacer **5** to the desired position or remove it completely (see Chapter "Removing/replacing the spacer"):
 - "II," for large bobbles and coarse textiles (large distance to the cutter knives)

- “1.” for medium-sized bobbles and textiles with moderate structure (medium distance to the cutter knives),
- „.” for small lint/bobbles and fine textiles (small distance to the cutter knives)
- Remove the spacer ❸, only for very fine lint (virtually no spacing to the cutter knives).

3) Push the On/Off switch/Speed switch ❶ to the required speed level.

We recommend that you start working at speed level 1. If the results are satisfactory and you feel comfortable handling the appliance then you can switch up to speed level 2.

4) Guide the shaver foil ❹ lightly and without pressure over the material. The fluff and bobbles will be shaved off and collected in the fluff collector ❸.

5) When you want to stop, push the On/Off switch/Speed switch ❶ back to speed level 0.

❶ **Note:** (1) This appliance is equipped with a safety cut-out. The appliance switches off automatically, when you turn off the shaver foil ❹. (2) Empty the fluff collector ❸ regularly. If the fluff collector ❸ is overfilled, the cutting blades will work more slowly even though the batteries are not yet weak.

Removing / replacing the spacer

- ◆ To attach the spacer **5**, first place it on the top of the cutting head and then press it firmly. Make sure that the recess of the spacer **5** engages in the lock on the device:

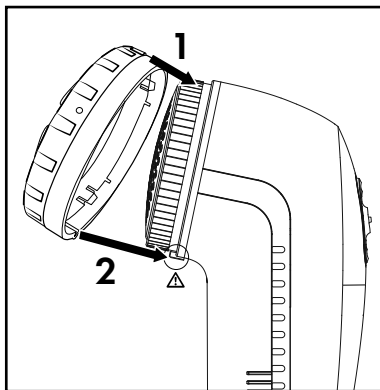

- ◆ To remove, first pull off the spacer **5** at the bottom of the lock and then remove it.

Cleaning and care

Emptying the fluff collector

- 1) Pull the fluff collector ③ down in the direction of the arrow and then lift it off.
- 2) Empty out the textile fluff.
- 3) Replace the fluff collector ③ so that it is firmly in place.

Cleaning the housing and cutting head

⚠ WARNING! RISK OF INJURY! Be careful when handling the blades under the shaver foil ④. These are very sharp and can easily be damaged.

⚠ ATTENTION! Do not use abrasive, aggressive or chemical cleaning agents. These could damage the surface of the appliance!

- ◆ Clean the housing, the removed spacer ⑤ with a moist cloth.
- ◆ Unscrew the shaver foil ④ from the appliance. Clean the shaver foil ④ with a slightly damp cloth.
- ◆ Brush fluff and lint remnants from the cutter knives with the cleaning brush ⑥.
- ◆ When all parts are well dried, screw the shaver foil ④ back on.
- ◆ Replace the spacer ⑤ so that it is seated firmly.

Disposal

Disposal of the appliance



The adjacent symbol of a crossed-out dustbin means that this appliance is subject to Directive 2012/19/EU. This directive states that this appliance may not be disposed of in the normal household waste at the end of its useful life, but must be taken to specially set-up collection locations, recycling depots or disposal companies.

**The disposal is free of charge for the user.
Protect the environment and dispose of this appliance properly.**

If your old appliance has stored any personal data, you are responsible for deleting it yourself before returning it.

If it is possible to do so without destroying the old appliance, remove the old batteries or rechargeable batteries before returning the appliance for disposal and take them to a separate collection point. In the case of permanently installed rechargeable batteries, you must indicate during disposal that the appliance contains a battery.



Your local community or municipal authorities can provide information on how to dispose of the worn-out product.

Disposal of the packaging



The packaging materials have been selected for their environmental friendliness and ease of disposal and are therefore recyclable.

Dispose of packaging materials that are no longer needed in accordance with applicable local regulations.

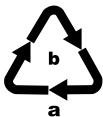

Dispose of the packaging in an environmentally friendly manner. Note the labelling on the packaging and separate the packaging material components for disposal, if necessary. The packaging material is labelled

with abbreviations (a) and numbers (b) with the following meanings: 1-7: plastics, 20-22: paper and cardboard, 80-98: composites.

Disposal of batteries



Batteries/rechargeable batteries must be treated as hazardous waste and must therefore be disposed of in an environmentally sound manner by appropriate bodies

(dealers, specialist dealers, public municipal bodies, commercial disposal companies). Batteries/rechargeable batteries may contain toxic heavy metals.

The heavy metals contained are identified by letters below the symbol: Cd = cadmium, Hg = mercury, Pb = lead.

For this reason, do not dispose of batteries/rechargeable batteries in domestic waste. Take them to a specialist collection point.

Only return batteries that are fully discharged.

Kompernass Handels GmbH

warranty

Dear Customer,

This appliance has a 3-year warranty valid from the date of purchase. If this product has any faults, you, the buyer, have certain statutory rights. Your statutory rights are not restricted in any way by the warranty described below.

Warranty conditions

The warranty period starts on the date of purchase. Please keep your receipt in a safe place. This will be required as proof of purchase.

If any material or manufacturing fault occurs within three years of the date of purchase of the product, we will either repair or replace the product for you or refund the purchase price (at our discretion). This warranty service requires that you present the defective appliance and the proof of purchase (receipt) within the three-year warranty period, along with a brief written description of the fault and of when it occurred.

If the defect is covered by the warranty, your product will either be repaired or replaced by us. The repair or replacement of a product does not signify the beginning of a new warranty period.

Warranty period and statutory claims for defects

The warranty period is not prolonged by repairs effected under the warranty. This also applies to replaced and repaired components. Any damage and defects present at the time of purchase must be reported immediately after unpacking. Repairs carried out after expiry of the warranty period shall be subject to a fee.

Scope of the warranty

This appliance has been manufactured in accordance with strict quality guidelines and inspected meticulously prior to delivery.

The warranty covers material faults or production faults. The warranty does not extend to product parts subject to normal wear and tear or to fragile parts which could be considered as consumable parts such as switches or parts made of glass.

The warranty does not apply if the product has been damaged, improperly used or improperly maintained. The directions in the operating instructions for the product regarding proper use of the product are to be strictly followed. Uses and actions that are discouraged in the operating instructions or which are warned against must be avoided.

This product is intended solely for private use and not for commercial purposes. The warranty shall be deemed void in cases of misuse or improper handling, use of force and modifications / repairs which have not been carried out by one of our authorised Service centres.

Warranty claim procedure

To ensure quick processing of your case, please observe the following instructions:

- Please have the till receipt and the item number (IAN) 460381_2401 available as proof of purchase.
- You will find the item number on the type plate on the product, an engraving on the product, on the front page of the operating instructions (below left) or on the sticker on the rear or bottom of the product.
- If functional or other defects occur, please contact the service department listed either by **telephone** or by **e-mail**.
- You can return a defective product to us free of charge to the service address that will be provided to you. Ensure that you enclose the proof of purchase (till receipt) and information about what the defect is and when it occurred.



You can download these instructions along with many other manuals, product videos and installation software at www.lidl-service.com.

This QR code will take you directly to the Lidl service page (www.lidl-service.com) where you can open your operating instructions by entering the item number (IAN) 460381_2401.

Service

GB **Service Great Britain**

Tel.: 0800 404 7657

E-Mail: kompernass@lidl.co.uk**IE** **Service Ireland**

Tel.: 1800 101010

E-Mail: kompernass@lidl.ie

IAN 460381_2401

Importer

Please note that the following address is not the service address. Please use the service address provided in the operating instructions.

For EU market

KOMPERNASS HANDELS

GMBH

BURGSTRASSE 21

44867 BOCHUM

GERMANY

www.kompernass.com**For GB market**

Lidl Great Britain Ltd

Lidl House 14

Kingston Road

Surbiton

KT5 9NU

Table des matières

Introduction	20
Informations relatives à ce mode d'emploi	20
Utilisation conforme	20
Avertissements et symboles utilisés	20
Sécurité	21
Consignes de sécurité fondamentales	21
Consignes de sécurité relatives à l'utilisation des piles/batteries	23
Matériel livré	26
Caractéristiques techniques	26
Description de l'appareil	26
Mise en place des piles	27
Utilisation	27
Enlèvement / mise en place de l'espaceur .	29
Nettoyage et entretien	30
Vider le récipient collecteur	30
Nettoyage du boîtier et de la tête du rasoir	30
Élimination	31
Recyclage de l'appareil	31
Recyclage de l'emballage	32
Recyclage des piles/batteries	32
Garantie de Kompernass Handels GmbH .	33
Service après-vente	36
Importateur	36

Introduction

Informations relatives à ce mode d'emploi

Toutes nos félicitations pour l'achat de votre nouvel appareil. Ainsi, vous venez d'opter pour un produit de grande qualité. Le mode d'emploi fait partie de ce produit. Il contient des remarques importantes concernant la sécurité, l'usage et la mise au rebut. Avant l'usage du produit, veuillez vous familiariser avec toutes les consignes d'utilisation et de sécurité. N'utilisez le produit que conformément aux consignes et pour les domaines d'utilisation prévus. Si vous cédez le produit à un tiers, remettez-lui également tous les documents.

Utilisation conforme



Le rasoir anti bouloche sert à supprimer les bouloches et nodules sur les textiles dans le domaine privé. Ne l'utilisez pas dans les domaines commerciaux ou industriels.

Avertissements et symboles utilisés

Les avertissements et symboles suivants sont utilisés dans le présent mode d'emploi, sur l'emballage et sur l'appareil :



AVERTISSEMENT ! Un avertissement accompagné de ce symbole et de la mention "AVERTISSEMENT" désigne une situation possiblement dangereuse qui, si elle n'est pas évitée, peut entraîner la mort ou une blessure grave.

	<p>ATTENTION ! Un avertissement accompagné de ce symbole et de la mention "ATTENTION" annonce une situation susceptible d'occasionner des dégâts matériels si elle n'est pas évitée.</p>
	<p>Remarque: Une remarque comporte des informations supplémentaires facilitant la manipulation de l'appareil.</p>
	<p>Courant/tension continu(e)</p>

Sécurité

Consignes de sécurité fondamentales



- Cet appareil peut être utilisé par des enfants de plus de 8 ans ainsi que par des personnes ayant des capacités physiques, mentales ou sensorielles réduites ou qui n'ont pas l'expérience et les connaissances nécessaires, s'ils sont sous la surveillance d'une personne responsable de leur sécurité ou s'ils ont reçu des instructions concernant l'utilisation de l'appareil et qu'ils comprennent les dangers pouvant en résulter.









Ne pas laisser les enfants jouer avec l'appareil. Il est interdit aux enfants de nettoyer ou d'entretenir l'appareil sans surveillance.

- Ne laissez pénétrer aucun liquide dans l'appareil et ne le plongez pas dans l'eau afin d'éviter tout dommage.
- Évitez la pénétration de corps étrangers.
- N'ouvrez jamais le boîtier, à part le compartiment à piles pour changer les piles, l'appareil ne comporte pas de pièces devant faire l'objet d'une maintenance.
- Veuillez vous adresser au service clientèle si vous constatez des dysfonctionnements ou des dommages visibles.

Consignes de sécurité relatives à l'utilisation des piles/batteries

⚠ AVERTISSEMENT Une manipulation incorrecte des piles/batteries peut entraîner un incendie, des explosions, une fuite de substances dangereuses ou d'autres situations dangereuses !

-  Ne permettez jamais aux enfants de manipuler des piles/batteries.
- Veillez à ce que personne n'avale de pile/batterie.
- Si vous ou une autre personne avez avalé une pile/batterie, consultez immédiatement un médecin.
- Utilisez exclusivement le type de pile/batterie indiqué.
-  Ne rechargez jamais les piles non rechargeables.
- Retirez les batteries de l'appareil avant de les recharger.

-   Ne jetez jamais les piles/batteries au feu.
- N'exposez jamais les piles/batteries à des températures élevées et ne les laissez jamais directement au soleil.
-   N'ouvrez ou ne déformez jamais des piles/batteries.
-  Ne court-circuitez pas les bornes de raccordement.
- Retirez les piles/batteries vides/épuisées de l'appareil et veillez à une élimination sûre.
-   N'utilisez pas de types de piles/batteries différents ou de piles/batteries neuves et usagées ensemble.
-   Placez toujours les piles/batteries avec la bonne polarité dans l'appareil.

- Si vous n'utilisez pas l'appareil pendant une durée prolongée, retirez les piles/batteries.
- Vérifiez régulièrement les piles/batteries. Les piles/batteries qui fuient peuvent provoquer des blessures et endommager l'appareil.
- Enfilez des gants avant de manipuler des piles/batteries qui ont fui ! Nettoyez les contacts des piles/batteries et de l'appareil ainsi que le compartiment à piles/batteries avec un chiffon sec. Évitez tout contact de la peau et des muqueuses, et notamment des yeux, avec les produits chimiques. En cas de contact, rincez les produits chimiques avec beaucoup d'eau et consultez immédiatement un médecin.

Matériel livré

Avant de mettre en service l'appareil, assurez-vous que le contenu de la livraison est complet et qu'il ne présente pas de dommages visibles.

- ◆ Rasoir anti-bouloches
- ◆ Pinceau de nettoyage, espaceur
- ◆ 2 × Piles
- ◆ Mode d'emploi

Caractéristiques techniques

Alimentation en tension : 2 × 1,5 V
type AA LR6 mignon

Tension : 3 V 



Ce signe confirme que le produit est conforme aux exigences de sécurité en vigueur au Royaume-Uni.

Description de l'appareil

- ➊ Bouton de mise en marche/arrêt/
variateur de vitesse
- ➋ Couvercle du compartiment à piles
- ➌ Récipient collecteur
- ➍ Surface de rasoir
- ➎ Espaceur réglable
- ➏ Pinceau de nettoyage

Mise en place des piles

- 1) Retirez le couvercle du compartiment à piles ❷.
- 2) Insérez les piles conformément à la polarité figurant sur le compartiment à piles.
- 3) Repoussez le couvercle du compartiment à piles ❷ (il doit s'encliqueter).

Utilisation

- ❶ **Remarque:** (1) Le rasoir anti bouloche peut abîmer des textiles structurés ou une matière très douce telle que de la laine d'angora. Voilà pourquoi, nous vous recommandons de toujours tester le rasoir anti bouloche sur une zone peu visible et de tourner ensuite l'élément transparent de l'espaceur ❺ sur le niveau «I» et en poussant le bouton de mise en marche/arrêt/variableur de vitesse ❶ sur le niveau de vitesse 1. L'appareil tourne maintenant sur le niveau de vitesse 1. Vous pouvez ainsi tester avec précaution si le réglage est suffisant pour les textiles, sans les abîmer. (2) L'appareil ne doit pas entrer en contact avec l'humidité. Par conséquent, évitez d'utiliser le rasoir sur des textiles humides.
- 1) Placez les textiles sur une surface plane, comme par ex. une planche à repasser. Veillez à ce que la surface à raser ne présente pas de plis. Sinon, le textile peut être abîmé.
 - 2) Tournez l'espaceur ❺ dans la position souhaitée ou retirez-le entièrement (voir le chapitre «Enlèvement / mise en place de l'espaceur») :
 - «I» pour les nodules de taille importante et les textiles grossiers (écart important avec les lames),

- «1» pour les nodules de taille moyenne et les textiles modérément structurés (écart moyen avec les lames),
 - «» pour les petites bouloches/nodules et les textiles fins (petit écart avec les lames),
 - Enlèvement de l'espaceur ❸, uniquement pour les bouloches très fines (presque pas d'écart avec les lames).
- 3) Poussez le bouton de mise en marche/arrêt/variableur de vitesse ❶ sur le niveau de vitesse souhaité. Nous recommandons de travailler d'abord avec le niveau de vitesse 1. Si le résultat est satisfaisant et que vous maîtrisez le maniement, placez l'appareil sur le niveau de vitesse 2.
- 4) Faites glisser la surface de rasoir ❹ légèrement sur le textile sans exercer de pression. Les bouloches et nodules sont rasés et collectés dans le récipient collecteur ❸.
- 5) Si vous souhaitez mettre fin à l'opération, poussez à nouveau le bouton marche/arrêt/variableur de vitesse ❶ sur le niveau de vitesse 0.
- ❶ **Remarque:** (1) Cet appareil est équipé d'un arrêt de sécurité. L'appareil s'éteint automatiquement lorsque vous dévissez la surface de rasoir ❹.
- (2) Videz régulièrement le récipient collecteur ❸ avant qu'il ne soit trop plein. Un récipient collecteur ❸ qui déborde peut ralentir les lames, même lorsque les piles ne sont pas encore vides.

Enlèvement / mise en place de l'espaceur

- ◆ Pour la mise en place, installez l'espaceur ⑤ d'abord en haut sur la tête du rasoir, puis appuyez fermement dessus. Veillez à ce que le creux de l'espaceur ⑤ s'enclenche dans le dispositif d'arrêt sur l'appareil :

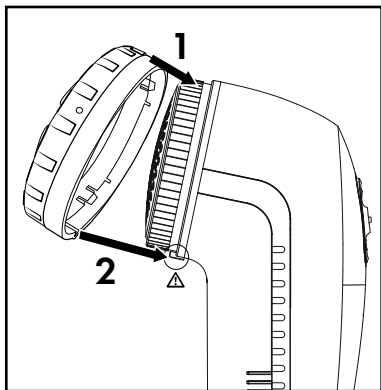

- ◆ Pour l'enlever, tirez l'espaceur ⑤ d'abord par le bas sur le dispositif d'arrêt, puis retirez-le.

Nettoyage et entretien

Vider le récipient collecteur

- 1) Tirez le récipient collecteur **3** dans le sens de la flèche vers le bas, puis soulevez-le.
- 2) Videz les résidus de textiles.
- 3) Insérez à nouveau le récipient collecteur **3** afin qu'il soit bien en place.

Nettoyage du boîtier et de la tête du rasoir

⚠ AVERTISSEMENT ! RISQUE DE BLESSURES !

Soyez prudent en manipulant les lames sous la surface de rasoir **4**. Elles sont très acérées et peuvent être facilement abîmées.

- ⓘ **ATTENTION!** N'utilisez pas de produit de nettoyage abrasif, agressif ou chimique. Ceux-ci peuvent en effet endommager la surface !
- ◆ Nettoyez le corps et l'espaceur **5** retiré avec un chiffon humide.
- ◆ Dévissez la surface de rasoir **4** de l'appareil. Nettoyez la surface de rasoir **4** à l'aide d'un chiffon légèrement humidifié.
- ◆ Retirez les restes de bouloches et de nodules des lames en brossant à l'aide du pinceau de nettoyage **6**.
- ◆ Lorsque toutes les pièces sont bien sèches, remplacez à nouveau la surface de rasoir **4** en vissant.
- ◆ Insérez à nouveau l'espaceur **5** afin qu'il soit fermement installé.

Élimination

Recyclage de l'appareil



Le symbole ci-contre, d'une poubelle barrée sur roues, indique que cet appareil doit respecter la directive 2012/19/EU. Cette directive stipule que vous ne devez pas

éliminer cet appareil en fin de vie avec les ordures ménagères, mais le rapporter aux points de collecte, aux centres de recyclage ou aux entreprises de gestion des déchets spécialement équipés à cet effet.

Ce recyclage est gratuit. Respectez l'environnement et recyclez en bonne et due forme.

Si votre appareil usagé contient des données à caractère personnel, vous assumez la responsabilité personnelle de les effacer avant de le rapporter.

À condition que cela soit possible sans détruire l'appareil usagé, retirez les piles ou batteries usagées qu'il contient avant de le mettre au recyclage, et rappez les piles/batteries à un point de collecte séparé. Pour les batteries inamovibles, il convient de signaler leur présence dans l'appareil au moment de le rapporter au recyclage.



Renseignez-vous auprès de votre commune ou des services administratifs de votre ville pour connaître les possibilités de recyclage du produit usagé.

Recyclage de l'emballage



Les matériaux d'emballage ont été sélectionnés selon des critères de respect de l'environnement, de technique d'élimination et sont de ce fait recyclables. Veuillez recycler les matériaux d'emballage qui ne servent plus en respectant la réglementation locale.



Recyclez l'emballage d'une manière respectueuse de l'environnement. Observez le marquage sur les différents matériaux d'emballage et triez-les séparément si nécessaire. Les matériaux d'emballage sont repérés par des abréviations (a) et des numéros (b) qui ont la signification suivante : 1-7 : plastiques, 20-22 : papier et carton, 80-98 : matériaux composites.

Recyclage des piles/batteries



Les piles/batteries doivent être traitées comme des déchets spéciaux devant être obligatoirement recyclés dans le respect de l'environnement par les entités correspondantes (commerçants, revendeurs spécialisés, services municipaux, entreprises de recyclage professionnel). Les piles/batteries peuvent contenir des métaux lourds toxiques. Les métaux lourds qu'elles contiennent sont repérés par les lettres suivantes sous le symbole : Cd = cadmium, Hg = mercure, Pb = plomb.

Par conséquent, ne jetez pas les piles/batteries dans les ordures ménagères, rapportez-les au contraire à un point de collecte séparé.

Ne rapportez les piles/batteries qu'à l'état déchargé.

Garantie de Kompernass Handels GmbH

Chère cliente, cher client,

Cet appareil est garanti 3 ans à partir de la date d'achat. Si ce produit venait à présenter des vices, vous disposez de droits légaux face au vendeur de ce produit. Vos droits légaux ne sont pas restreints par notre garantie présentée ci-dessous.

Conditions de garantie

La période de garantie débute à la date d'achat. Veuillez bien conserver le ticket de caisse. Celui-ci servira de preuve d'achat.

Si dans un délai de trois ans suivant la date d'achat de ce produit, un vice de matériel ou de fabrication venait à apparaître, le produit sera réparé, remplacé gratuitement par nos soins ou le prix d'achat remboursé, selon notre choix. Cette prestation sous garantie nécessite, dans le délai de trois ans, la présentation de l'appareil défectueux et du justificatif d'achat (ticket de caisse) ainsi que la description brève du vice et du moment de son apparition.

Si le vice est couvert par notre garantie, vous recevrez le produit réparé ou un nouveau produit en retour. Aucune nouvelle période de garantie ne débute avec la réparation ou l'échange du produit.

Période de garantie et réclamation légale pour vices cachés

L'exercice de la garantie ne prolonge pas la période de garantie. Cette disposition s'applique également aux pièces remplacées ou réparées. Les dommages et vices éventuellement déjà présents à l'achat doivent être signalés immédiatement après le déballage. Toute réparation survenant après la période sous garantie fera l'objet d'une facturation.

Étendue de la garantie

L'appareil a été fabriqué avec soin conformément à des directives de qualité strictes et consciencieusement contrôlé avant sa livraison.

La prestation de la garantie s'applique aux vices de matériel et de fabrication. Cette garantie ne s'étend pas aux pièces du produit qui sont exposées à une usure normale et peuvent de ce fait être considérées comme pièces d'usure, ni aux détériorations de pièces fragiles, par ex. interrupteurs ou pièces en verre.

Cette garantie devient caduque si le produit est détérioré, utilisé ou entretenu de manière non conforme. Toutes les instructions listées dans le manuel d'utilisation doivent être exactement respectées pour une utilisation conforme du produit. Des buts d'utilisation et actions qui sont déconseillés dans le manuel d'utilisation, ou dont vous êtes avertis doivent également être évités.

Le produit est uniquement destiné à un usage privé et ne convient pas à un usage professionnel. La garantie est annulée en cas d'entretien incorrect et inapproprié, d'usage de la force et en cas d'intervention non réalisée par notre centre de service après-vente agréé.

Procédure en cas de garantie

Afin de garantir un traitement rapide de votre demande, veuillez suivre les indications suivantes :

- Veuillez avoir à portée de main pour toutes questions le ticket de caisse et la référence article (IAN) 460381_2401 en tant que justificatif de votre achat.
- Vous trouverez la référence sur la plaque signalétique sur le produit, une gravure sur le produit, sur la page de garde du mode d'emploi (en bas à gauche) ou sur l'autocollant au dos ou sur le dessous du produit.
- Si des erreurs de fonctionnement ou d'autres vices venaient à apparaître, veuillez d'abord contacter le département service clientèle cité ci-dessous par **téléphone** ou par **e-mail**.
- Vous pouvez ensuite retourner un produit enregistré comme étant défectueux en joignant le ticket de caisse et en indiquant en quoi consiste le vice et quand il est survenu, sans devoir l'affranchir à l'adresse de service après-vente communiquée.



Sur www.lidl-service.com, vous pourrez télécharger ce mode d'emploi et de nombreux autres manuels, vidéos produit et logiciels d'installation.

Grâce à ce code QR, vous arriverez directement sur le site Lidl service après-vente (www.lidl-service.com) et vous pourrez ouvrir votre mode d'emploi en saisissant votre référence (IAN) 460381_2401.

Service après-vente

FR Service France

Tel.: 0800 919270

E-Mail: kompernass@lidl.fr**BE Service Belgique**

Tel.: 0800 12089

E-Mail: kompernass@lidl.be

IAN 460381_2401

Importateur

Veuillez tenir compte du fait que l'adresse suivante n'est pas une adresse de service après-vente. Veuillez d'abord contacter le service mentionné.

Pour le marché de l'UE

**KOMPERNASS HANDELS
GMBH**

BURGSTRASSE 21

44867 BOCHUM

ALLEMAGNE

www.kompernass.com

Pour le marché du Royaume-Uni

Lidl Great Britain Ltd

Lidl House 14

Kingston Road

Surbiton

KT5 9NU

Inhoud

Inleiding	38
Informatie bij deze gebruiksaanwijzing	38
Gebruik in overeenstemming met bestemming	38
Gebruikte waarschuwingen en pictogrammen	38
Veiligheid	39
Basisveiligheidsvoorschriften	39
Veiligheidsinstructies voor de omgang met batterijen	40
Inhoud van het pakket	43
Technische gegevens	43
Productbeschrijving	43
Batterijen in het batterijvak plaatsen	44
Gebruik	44
Afnemen/opzetten van de afstandshouder	46
Reiniging en onderhoud	47
Pluisjesbak legen	47
Behuizing en scheerkop reinigen	47
Afvoeren	48
Apparaat afvoeren	48
Verpakking afvoeren	49
Batterijen/accu's afvoeren	49
Garantie van Kompernaß Handels GmbH	50
Service	53
Importeur	53

Inleiding

Informatie bij deze gebruiksaanwijzing

Hartelijk gefeliciteerd met de aankoop van uw nieuwe apparaat. U hebt hiermee gekozen voor een hoogwaardig product. De gebruiksaanwijzing maakt deel uit van dit product. Deze bevat belangrijke aanwijzingen voor veiligheid, gebruik en afvoeren. Lees alle bedienings- en veiligheidsaanwijzingen voordat u het product in gebruik neemt. Gebruik het product uitsluitend op de voorgeschreven wijze en voor de aangegeven doeleinden. Geef alle documenten mee als u het product doorgeeft aan een derde.

Gebruik in overeenstemming met bestemming

Het scheerapparaat voor pluisjes is bestemd voor het verwijderen van pluisjes en bolletjes op textiel in het privé-bereik. Gebruik hem niet bedrijfsmatig of in industriële bereiken.

Gebruikte waarschuwingen en pictogrammen

In deze gebruiksaanwijzing, op de verpakking en op het apparaat worden de volgende waarschuwingen en pictogrammen gebruikt:



WAARSCHUWING! Een waarschuwing met dit pictogram en met het signaalwoord "WAARSCHUWING" duidt op een mogelijk gevaarlijke situatie, die fataal of ernstig letsel tot gevolg kan hebben als deze niet wordt vermeden.

	<p>LET OP! Een waarschuwing met dit pictogram en met het signaalwoord "LET OP" duidt op een mogelijke situatie die materiële schade tot gevolg kan hebben als deze niet wordt vermeden.</p>
	<p>Opmerking : Een opmerking bevat extra informatie die de omgang met het apparaat eenvoudiger maakt.</p>
	<p>Gelijkstroom/-spanning</p>

Veiligheid







Basisveiligheidsvoorschriften

- Dit apparaat mag worden gebruikt door kinderen vanaf 8 jaar en door personen met beperkte fysieke, zintuiglijke of geestelijke vermogens of gebrek aan ervaring of kennis, mits ze onder toezicht staan of over het veilige gebruik van het apparaat zijn geïnstrueerd en de daaruit resulterende gevaren hebben begrepen. Kinderen mogen niet met het apparaat spelen. Kinderen mogen zonder toezicht geen reiniging en gebruiker-sonderhoud uitvoeren.

- Laat geen vloeistoffen in het apparaat binnendringen en dompel het niet onder in water, om beschadigingen te voorkomen.
- Voorkom het binnendringen van vreemde voorwerpen.
- Nooit de behuizing openen, het batterijvak uitgezonderd, om batterijen te vervangen, er bevinden zich geen onderdelen in het apparaat die aan onderhoud onderhevig zijn.
- Neem bij storingen of evidente beschadigingen contact op met de klantenservice.

Veiligheidsinstructies voor de omgang met batterijen

⚠ WAARSCHUWING! Een verkeerde omgang met batterijen kan leiden tot brand, explosies, lekkage van gevaarlijke stoffen en andere gevaarlijke situaties!

-  Sta nooit toe dat de batterijen in kinderhanden terechtkomen.
- Zorg ervoor dat niemand batterijen inslikt.
- Zoek onmiddellijk medische hulp als u of iemand anders een batterij heeft ingeslikt.
- Gebruik uitsluitend het gespecificeerde type batterij.
-  Laad niet-oplaadbare batterijen nooit opnieuw op.
- Haal oplaadbare batterijen uit het apparaat voordat u ze oplaadt.
-   Gooi batterijen nooit in het vuur of in water.
- Stel batterijen niet bloot aan hoge temperaturen en direct zonlicht.
-   Maak batterijen nooit open en vervorm ze nooit.
-  Sluit de aansluitklemmen niet kort.

- Haal lege batterijen uit het apparaat en voer ze op veilige wijze af.
-  Gebruik geen verschillende batterijtypen of nieuwe en gebruikte batterijen samen.
-  Plaats batterijen altijd met de juiste polariteit in het apparaat.
- Haal de batterijen uit het apparaat als u het langere tijd niet gebruikt.
- Controleer de batterijen regelmatig. Lekkende batterijen kunnen letsel tot gevolg hebben en schade aan het apparaat veroorzaken.
- Trek bij lekkende batterijen veiligheidshandschoenen aan! Reinig de contacten van de batterijen en het apparaat en het batterijvak met een droge doek. Vermijd contact van huid en slijmvlies, in het bijzonder de ogen, met de chemicaliën. Spoel bij contact met de chemicaliën met veel water en zoek onmiddellijk medische hulp.

Inhoud van het pakket

Controleer de inhoud van het pakket voor ingebruikname op volledigheid en eventueel zichtbare beschadigingen.

- ◆ Pluizen verwijderaar
- ◆ Reinigingskwastje, afstandshouder
- ◆ 2 × batterijen
- ◆ Gebruiksaanwijzing

Technische gegevens

Voeding: 2 × 1,5 V type AA/Mignon LR6

Spanning: 3 V 



Dit teken bevestigt dat het product voldoet aan de britse productveiligheidseisen.

Productbeschrijving

- 1 Aan/uit-knop/snelheidsschakelaar
- 2 Klep batterijvak
- 3 Opvangbak
- 4 Scheervlak
- 5 Verstelbare afstandshouder
- 6 Schoonmaakkwastje

Batterijen in het batterijvak plaatsen

- 1) Neem het deksel van het batterijvak **2** af.
- 2) Plaats de batterijen conform de polariteit zoals getoond in het batterijvak.
- 3) Schuif het deksel van het batterijvak **2** er weer zo op, dat het vastklikt.

Gebruik

- i Opmerking:** (1) Het scheerapparaat voor pluïsjes kan gestructureerd textiel, of erg zacht materiaal, zoals angorawol, beschadigen. Test het scheerapparaat voor pluïsjes daarom altijd eerst op een onopvallende plaats en draai het transparante deel van de afstandshouder **5** eerst naar de stand "II," en schuif de aan-/uitknop/snelheidsschakelaar **1** naar snelheidsniveau 1. Het apparaat loopt nu op snelheidsniveau 1. Zo kunt u eerst een keer voorzichtig testen of de instelling voor het textiel voldoende is, zonder dit te beschadigen.
- (2) Het apparaat mag niet in aanraking komen met vochtigheid. Gebruik het scheerapparaat voor pluïsjes daarom niet op vochtig textiel.
- 1) Leg het textiel op een vlakke ondergrond, bijv. een strijkplank. Let erop, dat het te bewerken vlak geen plooien heeft. Anders kan het textiel beschadigd raken.
 - 2) Draai de afstandshouder **5** op de gewenste stand of haal hem er helemaal af (zie hoofdstuk „Afnemen/opzetten van de afstandshouder“):

- "II." bij grote bolletjes en grof textiel (grote afstand tot de scheermessen),
 - "I." bij middelgrote bolletjes en textiel met een niet te grove structuur (middelgrote afstand tot de scheermessen),
 - "." bij kleine pluisjes/bolletjes en fijn textiel (kleine afstand tot de scheermessen)
 - Afnemen van de afstandshouder **5**, alleen bij heel fijne pluisjes (vrijwel geen afstand tot de scheermessen).
- 3) Schuif de aan-/uitknop/snelheidsschakelaar **1** naar het gewenste snelheidsniveau:
We adviseren eerst met snelheidsniveau 1 te werken. Als u tevreden bent met het resultaat en zeker bent in de omgang, kunt u het apparaat op snelheidsniveau 2 zetten.
- 4) Ga met het scheervlak **4** licht, zonder druk, over het textiel heen. De pluisjes en bolletjes worden afgeschooren en in de opvangbak **3** verzameld.
- 5) Als u het werk wilt beëindigen, schuift u de aan-/uitknop/snelheidsschakelaar **1** weer naar snelheidsniveau 0.
- i** **Opmerking:** (1) Dit apparaat is uitgerust met een veiligheidsuitschakeling. Het apparaat wordt automatisch uitgeschakeld wanneer u het scheervlak **4** er af draait. (2) Maak de opvangbak **3** op tijd leeg. Een te volle opvangbak **3** kan ertoe leiden dat de scheermessen langzamer worden, hoewel de batterijen nog niet zwak zijn.

Afnemen/opzetten van de afstandshouder

- ◆ Als u de afstandshouder **5** wilt monteren, zet u die eerst op de scheerkop en drukt u hem vervolgens vast. Zorg er daarbij voor dat de uitsparing in de afstandshouder **5** in het nokje van het apparaat valt:

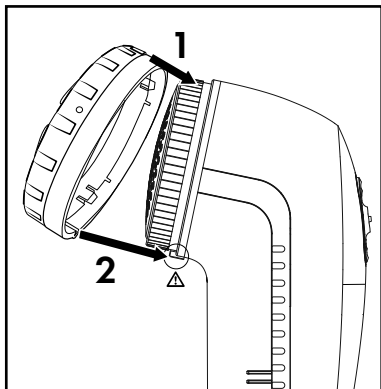

- ◆ Als u de afstandshouder **5** wilt afnemen, trekt u deze eerst bij het nokje omlaag en verwijdert u hem vervolgens.

Reiniging en onderhoud

Pluisjesbak legen

- 1) Trek de opvangbak ❸ in de richting van de pijp omlaag en til hem dan van het apparaat.
- 2) Gooi de textielresten eruit.
- 3) Steek de opvangbak ❸ er weer zo op, dat hij vastzit.

Behuizing en scheerkop reinigen

⚠ WAARSCHUWING! LETSELGEVAAR! Wees voorzichtig als u de scheermessen onder scheeropervlak ❹ hanteert. ze zijn zeer scherp en kunnen gemakkelijk worden beschadigd.

⚠ LET OP! Gebruik geen agressieve, chemische of schurende schoonmaakmiddelen. Deze kunnen de oppervlakken beschadigen!

- ◆ Reinig de behuizing en de afgenomen afstandshouder ❺ met een vochtige doek.
- ◆ Schroef het scheervlak ❹ van het apparaat af. Reinig het scheervlak ❹ met een licht vochtige doek.
- ◆ Resten van pluisjes of draadjes van de scheermessen afborstelen met het reinigingspenseel ❻.
- ◆ Als alle delen goed gedroogd zijn, schroeft u het scheervlak ❹ er weer op.
- ◆ Steek de afstandshouder ❺ er weer zo op, dat hij vastzit.

Afvoeren

Apparaat afvoeren



Het pictogram hiernaast met een doorgekruiste vuilnisbak geeft aan dat dit apparaat is onderworpen aan de Richtlijn 2012/19/EU.

Deze richtlijn stelt dat u dit apparaat aan het einde van zijn levensduur niet met het normale huisvuil mag afvoeren, maar moet inleveren bij speciaal daartoe bestemde inzamelpunten, milieuparken of afvalverwerkingsbedrijven.

Afvoeren is voor u kosteloos. Spaar het milieu en voer producten op een voor het milieu verantwoorde manier af.

Als uw oude apparaat persoonlijke gegevens bevat, bent u er zelf verantwoordelijk voor deze te wissen voordat u het apparaat inlevert.

Verwijder de oude batterijen of accu's indien dit mogelijk is zonder het oude apparaat te vernietigen, voordat u het oude apparaat inlevert om het af te voeren en lever ze gescheiden in. Bij vast ingebouwde accu's moet er bij het afvoeren op worden gewezen dat het product een accu bevat.



Informatie over mogelijkheden voor het afvoeren van het afgedankte product krijgt u bij uw gemeentereiniging.

Verpakking afvoeren



De verpakkingsmaterialen zijn niet schadelijk voor het milieu. Ze zijn gekozen op grond van hun milieuvriendelijkheid en zijn recyclebaar. Voer niet meer benodigde verpakkingsmaterialen af conform de plaatselijk geldende voorschriften.

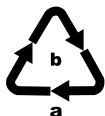

Voer de verpakking af conform de milieuvoorschriften. Let op de aanduiding op de verschillende verpakkingsmaterialen en voer ze zo nodig gescheiden af. De verpakkingsmaterialen zijn voorzien van afkortingen (a) en cijfers (b) met de volgende betekenis: 1-7: kunststoffen, 20-22: papier en karton, 80-98: composietmaterialen.

Batterijen/accu's afvoeren



Batterijen/accu's moeten als gevaarlijk afval worden behandeld en moeten daarom worden ingeleverd bij een bevoegde organisatie (winkel, vakhandel, openbaar afvalpunt, commercieel afvalverwerkingsbedrijf).

Batterijen/accu's kunnen giftige zware metalen bevatten.

De zware metalen worden aangeduid met letters onder het symbool: Cd = cadmium, Hg = kwik, Pb = lood.

Deponeer batterijen/accu's daarom niet bij het huisvuil, maar lever ze gescheiden in.

Lever batterijen/accu's uitsluitend in ontladen toestand in.

Garantie van Kompernaß Handels GmbH

Geachte klant,

U hebt op dit apparaat 3 jaar garantie vanaf de aankoopdatum. In geval van gebreken in dit product hebt u wettelijke rechten tegenover de verkoper van het product. Deze wettelijke rechten worden door onze hierna beschreven garantie niet beperkt.

Garantievoorwaarden

De garantieperiode geldt vanaf de datum van aankoop. Bewaar de kassabon zorgvuldig. U hebt hem nodig als bewijs van aankoop.

Als er binnen drie jaar vanaf de aankoopdatum van dit product een materiaal- of fabricagefout optreedt, wordt - naar onze keuze - het product door ons kosteloos gerepareerd of vervangen of wordt de koopprijs terugbetaald. Voorwaarde voor deze garantie is dat het defecte apparaat en het aankoopbewijs (kassabon) binnen de termijn van drie jaar worden overlegd en dat kort wordt omschreven waaruit het gebrek bestaat en wanneer het is opgetreden.

Wanneer het defect door onze garantie wordt gedekt, krijgt u het gerepareerde product of een nieuw product retour. Met de reparatie of vervanging van het product begint er geen nieuwe garantieperiode.

Garantieperiode en wettelijke aanspraken bij gebreken

De garantieperiode wordt door deze waarborg niet verlengd. Dat geldt ook voor vervangen en gerepareerde onderdelen. Eventueel al bij aankoop aanwezige schade en gebreken moeten meteen na het uitpakken worden gemeld. Voor reparaties na afloop van de garantieperiode worden kosten in rekening gebracht.

Garantieomvang

Het apparaat is op basis van strenge kwaliteitsnormen met de grootst mogelijke zorg vervaardigd en voorafgaand aan de levering nauwkeurig gecontroleerd.

De garantie geldt voor materiaal- of fabricagefouten. Deze garantie geldt niet voor productonderdelen die onderhevig zijn aan normale slijtage en die daarom als slijtonderdelen worden beschouwd, of voor schade aan breekbare onderdelen zoals schakelaars of onderdelen die van glas zijn gemaakt.

Deze garantie vervalt wanneer het product is beschadigd, ondeskundig is gebruikt of is gerepareerd. Voor deskundig gebruik van het product moeten alle in de gebruiksaanwijzing beschreven aanwijzingen precies worden opgevolgd. Gebruiksdoeleinden en handelingen die in de gebruiksaanwijzing worden afgeraden of waarvoor wordt gewaarschuwd, moeten beslist worden vermeden.

Het product is uitsluitend bestemd voor privégebruik en niet voor bedrijfsmatige doeleinden. Bij verkeerd gebruik en ondeskundige behandeling, bij gebruik van geweld en bij reparaties die niet door ons erkend servicefiliaal zijn uitgevoerd, vervalt de garantie.

Afhandeling bij een garantiekwestie

Voor een snelle afhandeling van uw aanvraag neemt u de volgende aanwijzingen in acht:

- Houd voor alle aanvragen de kassabon en het artikelnummer (IAN) 460381_2401 als aankoopbewijs bij de hand.
- Het artikelnummer vindt u op het typeplaatje van het product, op het product gegraveerd, op de titelpagina van de gebruiksaanwijzing (linksonder) of op de sticker op de achter- of onderkant van het product.
- Als er fouten in de werking of andere gebreken optreden, neemt u eerst contact op met de hierna genoemde serviceafdeling, **telefonisch** of **via e-mail**.
- Een als defect geregistreerd product kunt u dan zonder portokosten naar het aan u doorgegeven serviceadres sturen. Voeg het aankoopbewijs (kassabon) bij en vermeld waaruit het gebrek bestaat en wanneer het is opgetreden.



Op www.lidl-service.com kunt u deze en vele andere handleidingen, productvideo's en installatiesoftware downloaden.

Met deze QR-code gaat u direct naar de website van Lidl Service (www.lidl-service.com) en kunt u met het invoeren van het artikelnummer (IAN) 460381_2401 de gebruiksaanwijzing openen.

Service

NL Service Nederland

Tel.: 0800 0249630

E-Mail: kompernass@lidl.nl**BE Service België**

Tel.: 0800 12089

E-Mail: kompernass@lidl.be

IAN 460381_2401

Importeur

Let op: het volgende adres is geen serviceadres. Neem eerst contact op met het opgegeven serviceadres.

Voor de EU-markt



KOMPERNASS

HANDELS GMBH

BURGSTRASSE 21

44867 BOCHUM

DUITSLAND

www.kompernass.com

Voor de Britse markt

Lidl Great Britain Ltd

Lidl House 14

Kingston Road

Surbiton

KT5 9NU

Inhaltsverzeichnis

Einleitung	56
Informationen zu dieser Bedienungsanleitung	56
Bestimmungsgemäße Verwendung	56
Verwendete Warnhinweise und Symbole	56
Sicherheit	57
Grundlegende Sicherheitshinweise	57
Sicherheitshinweise zum Umgang mit Batterien	58
Lieferumfang	61
Technische Daten	61
Gerätebeschreibung	62
Batterien einlegen	62
Gebrauch	62
Aufsetzen/Abnehmen des Abstandhalters	64
Reinigen und Pflegen	65
Fusselbehälter leeren	65
Gehäuse und Scherkopf reinigen	65
Entsorgung	66
Gerät entsorgen	66
Verpackung entsorgen	67
Batterien entsorgen	68
Garantie der Kompernaß Handels GmbH	69
Service	72
Importeur	72

Einleitung

Informationen zu dieser Bedienungsanleitung

Herzlichen Glückwunsch zum Kauf Ihres neuen Gerätes. Sie haben sich damit für ein hochwertiges Produkt entschieden. Die Bedienungsanleitung ist Bestandteil dieses Produkts. Sie enthält wichtige Hinweise für Sicherheit, Gebrauch und Entsorgung. Machen Sie sich vor der Benutzung des Produkts mit allen Bedien- und Sicherheitshinweisen vertraut. Benutzen Sie das Produkt nur wie beschrieben und für die angegebenen Einsatzbereiche. Händigen Sie alle Unterlagen bei Weitergabe des Produkts an Dritte mit aus.

Bestimmungsgemäße Verwendung



Der Fusselrasierer dient ausschließlich dem Entfernen von Fusseln und Knötchen auf Textilien im privaten Bereich. Nutzen Sie ihn nicht gewerblich oder in industriellen Bereichen.

Verwendete Warnhinweise und Symbole

In der vorliegenden Bedienungsanleitung, auf der Verpackung und dem Gerät werden folgende Warnhinweise und Symbole verwendet:



WARNUNG! Ein Warnhinweis mit diesem Symbol und dem Signalwort „WARNUNG“, kennzeichnet eine mögliche Gefährdungssituation, die, wenn sie nicht vermieden wird, den Tod oder eine schwere Verletzung zur Folge haben könnte.

	<p>ACHTUNG! Ein Warnhinweis mit diesem Symbol und dem Signalwort „ACHTUNG“, kennzeichnet eine mögliche Situation, die, wenn sie nicht vermieden wird, einen Sachschaden zur Folge haben könnte.</p>
	<p>Hinweis: Ein Hinweis kennzeichnet zusätzliche Informationen, die den Umgang mit dem Gerät erleichtern.</p>
	<p>Gleichstrom/-spannung</p>

Sicherheit







Grundlegende Sicherheitshinweise





- Dieses Gerät kann von Kindern ab 8 Jahren und darüber sowie von Personen mit verringerten physischen, sensorischen oder mentalen Fähigkeiten oder Mangel an Erfahrung und Wissen benutzt werden, wenn sie beaufsichtigt oder bezüglich des sicheren Gebrauchs des Gerätes unterwiesen wurden und die daraus resultierenden Gefahren verstehen. Kinder dürfen nicht mit dem Gerät spielen. Reinigung und Benutzer-Wartung dürfen nicht von Kindern ohne Beaufsichtigung durchgeführt werden.

- Lassen Sie keine Flüssigkeiten in das Gerät eindringen und tauchen Sie es nicht unter Wasser, um Beschädigungen zu vermeiden.
- Vermeiden Sie das Eindringen von Fremdkörpern.
- Öffnen Sie niemals das Gehäuse, ausgenommen das Batteriefach zum Batteriewechsel, es befinden sich keine zu wartenden Teile im Gerät.
- Wenden Sie sich bei Fehlfunktionen oder erkennbaren Schäden an den Kundendienst.

Sicherheitshinweise zum Umgang mit Batterien

⚠️ WARNUNG! Eine falsche Handhabung von Batterien kann zu Feuer, Explosionen, Auslaufen gefährlicher Stoffe oder anderen Gefahrensituationen führen!

-  Lassen Sie niemals zu, dass Batterien in die Hände von Kindern gelangen.
- Achten Sie darauf, dass niemand Batterien verschluckt.
- Nehmen Sie sofort medizinische Hilfe in Anspruch, wenn Sie oder eine andere Person eine Batterie verschluckt hat.
- Verwenden Sie ausschließlich den angegebenen Batterietyp.
-  Laden Sie nicht-wiederaufladbare Batterien niemals wieder auf.
- Entfernen Sie wiederaufladbare Batterien aus dem Gerät, bevor diese geladen werden.
-   Werfen Sie Batterien niemals in Feuer oder Wasser.
- Setzen Sie Batterien keinen hohen Temperaturen und direkter Sonneneinstrahlung aus.
-   Öffnen oder verformen Sie niemals Batterien.

-  Schließen Sie die Anschlussklemmen nicht kurz.
- Entfernen Sie leere Batterien aus dem Gerät und entsorgen Sie sie sicher.
-   Verwenden Sie keine unterschiedlichen Batterietypen oder neue und gebrauchte Batterien zusammen.
-   Setzen Sie Batterien immer mit der richtigen Polarität in das Gerät ein.
- Entnehmen Sie die Batterien, wenn Sie das Gerät längere Zeit nicht verwenden.
- Überprüfen Sie regelmäßig die Batterien. Auslaufende Batterien können zu Verletzungen führen und Beschädigungen am Gerät verursachen.
- Verwenden Sie bei ausgelaufenen Batterien Schutzhandschuhe! Reinigen Sie die Batterie- und Gerätekontakte sowie das Batteriefach mit einem trockenen Tuch. Vermeiden Sie den Kontakt von Haut und

Schleimhäuten insbesondere Ihrer Augen mit den Chemikalien. Spülen Sie bei Kontakt die Chemikalien mit viel Wasser ab und nehmen sofort medizinische Hilfe in Anspruch.

Lieferumfang

Überprüfen Sie vor Inbetriebnahme den Lieferumfang auf Vollständigkeit und eventuell sichtbare Beschädigungen.

- ◆ Fusselrasierer
- ◆ Reinigungspinsel, Abstandhalter
- ◆ 2× Batterien
- ◆ Bedienungsanleitung

Technische Daten

Spannungsversorgung: 2× 1,5 V Typ AA LR6 Mignon

Spannung: 3 V 



Dieses Zeichen bestätigt, dass das Produkt den in Großbritannien geltenden Anforderungen an die Produktsicherheit entspricht.

Gerätebeschreibung

- 1 Ein-/Ausschalter/Geschwindigkeitsschalter
- 2 Batteriefachdeckel
- 3 Auffangbehälter
- 4 Scherfläche
- 5 Verstellbarer Abstandhalter
- 6 Reinigungspinsel

Batterien einlegen

- 1) Ziehen Sie den Batteriefachdeckel **2** ab.
- 2) Legen Sie die Batterien gemäß der im Batteriefach gezeigten Polarität ein.
- 3) Schieben Sie den Batteriefachdeckel **2** wieder auf, so dass er einrastet.

Gebrauch

- i Hinweis:** (1) Der Fusselrasierer kann strukturierte Textilien oder sehr weiches Material wie Angorawolle beschädigen. Testen Sie den Fusselrasierer daher immer an einer unauffälligen Stelle und drehen Sie den transparenten Teil des Abstandhalters **5** zunächst auf die Stufe „II.“ und schieben Sie den Ein-/Ausschalter/Geschwindigkeitsschalter **1** auf Geschwindigkeitsstufe 1. Das Gerät läuft nun auf Geschwindigkeitsstufe 1. So können Sie erst einmal vorsichtig testen, ob die Einstellung für die Textilie ausreichend ist, ohne diese zu beschädigen. (2) Das Gerät darf nicht mit Feuchtigkeit in Berührung kommen. Benutzen Sie den

Fusselrasierer daher nicht auf feuchten Textilien.

- 1) Legen Sie die Textilie auf eine ebene Unterlage, z. B. ein Bügelbrett. Achten Sie darauf, dass die zu bearbeitende Fläche keine Falten hat. Ansonsten kann die Textilie beschädigt werden.
- 2) Drehen Sie den Abstandhalter **5** auf die gewünschte Position oder nehmen Sie ihn ganz ab (siehe Kapitel „Aufsetzen/Abnehmen des Abstandhalters“):
 - „II.“ bei großen Knötchen und groben Textilien (großer Abstand zu den Schermessern),
 - „I.“ bei mittelgroßen Knötchen und Textilien mit mäßiger Struktur (mittelgroßer Abstand zu den Schermessern),
 - „.“ bei kleinen Fusseln/Knötchen und feinen Textilien (kleiner Abstand zu den Schermessern),
 - Abnehmen des Abstandhalters **5**, nur bei ganz feinen Fusseln (nahezu kein Abstand zu den Schermessern).
- 3) Schieben Sie den Ein-/Ausschalter/Geschwindigkeitsschalter **1** auf die gewünschte Geschwindigkeitsstufe: Wir empfehlen zuerst mit der Geschwindigkeitsstufe 1 zu arbeiten. Wenn das Ergebnis zufriedenstellend ist und Sie sich in der Handhabung sicher fühlen, stellen Sie das Gerät auf Geschwindigkeitsstufe 2.
- 4) Führen Sie die Scherfläche **4** leicht, ohne Druck, über die Textilie. Die Fusseln und Knötchen werden abrasiert und im Auffangbehälter **3** gesammelt.
- 5) Wenn Sie den Arbeitsgang beenden wollen, schieben Sie den Ein-/Ausschalter/Geschwindigkeitsschalter **1** wieder auf Geschwindigkeitsstufe 0.

- i Hinweis:** (1) Dieses Gerät ist mit einer Sicherheitsabschaltung ausgestattet. Das Gerät schaltet sich automatisch aus, wenn Sie die Scherfläche **4** abdrehen. (2) Leeren Sie den Auffangbehälter **3** rechtzeitig. Ein überfüllter Auffangbehälter **3** kann dazu führen, dass die Schermesser langsamer werden, obwohl die Batterien noch nicht schwach sind.

Aufsetzen/Abnehmen des Abstandhalters

- ◆ Zum Aufsetzen, setzen Sie den Abstandhalter **5** zuerst oben auf den Scherkopf auf und drücken Sie ihn danach fest. Achten Sie dabei darauf, dass die Vertiefung des Abstandhalters **5** in die Arretierung am Gerät greift:

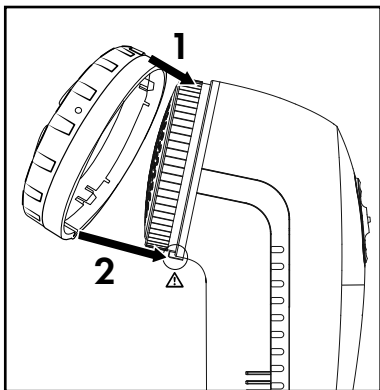

- ◆ Zum Abnehmen, ziehen Sie den Abstandhalter **5** zuerst unten an der Arretierung ab und entfernen ihn danach.

Reinigen und Pflegen

Fusselbehälter leeren

- 1) Ziehen Sie den Auffangbehälter ③ in Pfeilrichtung nach unten und heben Sie ihn dann ab.
- 2) Leeren Sie die Textilreste aus.
- 3) Stecken Sie den Auffangbehälter ③ wieder auf, so dass er fest sitzt.

Gehäuse und Scherkopf reinigen

⚠️ WARNUNG! VERLETZUNGSGEFAHR! Seien Sie vorsichtig beim Umgang mit den Schermessern unter der Scherfläche ④. Diese sind sehr scharf und können leicht beschädigt werden.

- Ⓜ️ **ACHTUNG!** Benutzen Sie keine aggressiven, chemischen oder scheuernden Reinigungsmittel. Diese können die Oberfläche beschädigen!
- ◆ Reinigen Sie das Gehäuse und den abgenommenen Abstandhalter ⑤ mit einem feuchten Tuch.
- ◆ Schrauben Sie die Scherfläche ④ vom Gerät ab. Reinigen Sie die Scherfläche ④ mit einem leicht angefeuchteten Tuch.
- ◆ Bürsten Sie Fussel- oder Flusenrückstände von den Schermessern mit dem Reinigungspinsel ⑥ ab.
- ◆ Wenn alle Teile gut getrocknet sind, schrauben Sie die Scherfläche ④ wieder auf.
- ◆ Stecken Sie den Abstandhalter ⑤ wieder auf, so dass er fest sitzt.

Entsorgung

Gerät entsorgen



Das nebenstehende Symbol einer durchgestrichenen Mülltonne auf Rädern zeigt an, dass dieses Gerät der Richtlinie 2012/19/EU unterliegt. Diese Richtlinie besagt, dass Sie

dieses Gerät am Ende seiner Nutzungszeit nicht mit dem normalen Haushaltsmüll entsorgen dürfen, sondern in speziell eingerichteten Sammelstellen, Wertstoffhöfen oder Entsorgungsbetrieben abgeben müssen.

Diese Entsorgung ist für Sie kostenfrei. Schonen Sie die Umwelt und entsorgen Sie fachgerecht.

Für den deutschen Markt gilt:

Beim Kauf eines Neugerätes haben Sie das Recht, ein entsprechendes Altgerät an Ihren Händler zurückzugeben. Händler von Elektro- und Elektronikgeräten sowie Lebensmittelhändler, die regelmäßig Elektro- und Elektronikgeräte verkaufen, sind verpflichtet, bis zu drei Altgeräte unentgeltlich zurückzunehmen, auch ohne dass ein Neugerät gekauft wird, wenn die Altgeräte in keiner Abmessung größer als 25 cm sind. LIDL bietet Ihnen Rücknahmemöglichkeiten direkt in den Filialen und Märkten an.

Sofern Ihr Altgerät personenbezogene Daten enthält, sind Sie selbst für deren Löschung verantwortlich, bevor Sie es zurückgeben.

Sofern dies ohne Zerstörung des Altgerätes möglich ist, entnehmen Sie die alten Batterien oder Akkus sowie Lampen, bevor Sie das Altgerät zur Entsorgung zurückgeben und führen Sie sie einer separaten Sammlung zu. Bei fest eingebauten Akkus ist bei der Entsorgung darauf hinzuweisen, dass das Gerät einen Akku enthält.



Weitere Möglichkeiten zur Entsorgung des ausgedienten Produkts erfahren Sie bei Ihrer Gemeinde- oder Stadtverwaltung.

Verpackung entsorgen



Die Verpackungsmaterialien sind nach umweltverträglichen und entsorgungstechnischen Gesichtspunkten ausgewählt und deshalb recyclebar. Entsorgen Sie nicht mehr

benötigte Verpackungsmaterialien gemäß den örtlich geltenden Vorschriften.

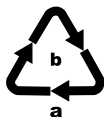

Entsorgen Sie die Verpackung umweltgerecht. Beachten Sie die Kennzeichnung auf den verschiedenen Verpackungsmaterialien und trennen Sie diese gegebenenfalls gesondert.

Die Verpackungsmaterialien sind gekennzeichnet mit Abkürzungen (a) und Ziffern (b) mit folgender Bedeutung: 1-7: Kunststoffe, 20-22: Papier und Pappe, 80-98: Verbundstoffe.

Batterien entsorgen



Batterien/Akkus sind als Sondermüll zu behandeln und müssen daher durch entsprechende Stellen (Händler, Fachhändler, öffentliche kommunale Stellen, gewerbliche

Entsorgungsunternehmen) umweltgerecht entsorgt werden. Batterien/Akkus können giftige Schwermetalle enthalten.

Gekennzeichnet werden die enthaltenen Schwermetalle mit Buchstaben unter dem Symbol: Cd = Cadmium, Hg = Quecksilber, Pb = Blei.

Werfen Sie Batterien/Akkus daher nicht in den Hausmüll, sondern führen Sie diese einer separaten Sammlung zu.

Geben Sie Batterien/Akkus nur im entladenen Zustand zurück.

Garantie der Kompernaß Handels GmbH

Sehr geehrte Kundin, sehr geehrter Kunde,

Sie erhalten auf dieses Gerät 3 Jahre Garantie ab Kaufdatum. Im Falle von Mängeln dieses Produkts stehen Ihnen gegen den Verkäufer des Produkts gesetzliche Rechte zu. Diese gesetzlichen Rechte werden durch unsere im Folgenden dargestellte Garantie nicht eingeschränkt.

Garantiebedingungen

Die Garantiefrist beginnt mit dem Kaufdatum. Bitte bewahren Sie den Kassenbon gut auf. Dieser wird als Nachweis für den Kauf benötigt.

Tritt innerhalb von drei Jahren ab dem Kaufdatum dieses Produkts ein Material- oder Fabrikationsfehler auf, wird das Produkt von uns – nach unserer Wahl – für Sie kostenlos repariert, ersetzt oder der Kaufpreis erstattet. Diese Garantieleistung setzt voraus, dass innerhalb der Dreijahresfrist das defekte Gerät und der Kaufbeleg (Kassenbon) vorgelegt und schriftlich kurz beschrieben wird, worin der Mangel besteht und wann er aufgetreten ist.

Wenn der Defekt von unserer Garantie gedeckt ist, erhalten Sie das reparierte oder ein neues Produkt zurück. Mit Reparatur oder Austausch des Produkts beginnt kein neuer Garantiezeitraum.

Garantiezeit und gesetzliche Mängelansprüche

Die Garantiezeit wird durch die Gewährleistung nicht verlängert. Dies gilt auch für ersetzte und reparierte Teile. Eventuell schon beim Kauf vorhandene Schäden und Mängel müssen sofort nach dem Auspacken gemeldet werden. Nach Ablauf der Garantiezeit anfallende Reparaturen sind kostenpflichtig.

Garantieumfang

Das Gerät wurde nach strengen Qualitätsrichtlinien sorgfältig produziert und vor Auslieferung gewissenhaft geprüft.

Die Garantieleistung gilt für Material- oder Fabrikationsfehler. Diese Garantie erstreckt sich nicht auf Produktteile, die normaler Abnutzung ausgesetzt sind und daher als Verschleißteile angesehen werden können oder für Beschädigungen an zerbrechlichen Teilen, z. B. Schalter oder Teile, die aus Glas gefertigt sind.

Diese Garantie verfällt, wenn das Produkt beschädigt, nicht sachgemäß benutzt oder gewartet wurde. Für eine sachgemäße Benutzung des Produkts sind alle in der Bedienungsanleitung aufgeführten Anweisungen genau einzuhalten. Verwendungszwecke und Handlungen, von denen in der Bedienungsanleitung abgeraten oder vor denen gewarnt wird, sind unbedingt zu vermeiden.

Das Produkt ist nur für den privaten und nicht für den gewerblichen Gebrauch bestimmt. Bei missbräuchlicher und unsachgemäßer Behandlung, Gewaltanwendung und bei Eingriffen, die nicht von unserer autorisierten Servicenerlassung vorgenommen wurden, erlischt die Garantie.

Abwicklung im Garantiefall

Um eine schnelle Bearbeitung Ihres Anliegen zu gewährleisten, folgen Sie bitte den folgenden Hinweisen:

- Bitte halten Sie für alle Anfragen den Kassenschein und die Artikelnummer (IAN) 460381_2401 als Nachweis für den Kauf bereit.
- Die Artikelnummer entnehmen Sie bitte dem Typenschild am Produkt, einer Gravur am Produkt, dem Titelblatt der Bedienungsanleitung (unten links) oder dem Aufkleber auf der Rück- oder Unterseite des Produktes.
- Sollten Funktionsfehler oder sonstige Mängel auftreten, kontaktieren Sie zunächst die nachfolgend benannte Serviceabteilung **telefonisch** oder per **E-Mail**.
- Ein als defekt erfasstes Produkt können Sie dann unter Beifügung des Kaufbelegs (Kassenschein) und der Angabe, worin der Mangel besteht und wann er aufgetreten ist, für Sie portofrei an die Ihnen mitgeteilte Serviceanschrift übersenden.



Auf www.lidl-service.com können Sie diese und viele weitere Handbücher, Produktvideos und Installationssoftware herunterladen.

Mit diesem QR-Code gelangen Sie direkt auf die Lidl-Service-Seite (www.lidl-service.com) und können durch die Eingabe der Artikelnummer (IAN) 460381_2401 Ihre Bedienungsanleitung öffnen.

Service

DE Service Deutschland

Tel.: 0800 5435 111 (kostenfrei aus dem dt.

Festnetz / Mobilfunknetz)

E-Mail: kompernass@lidl.de

AT Service Österreich

Tel.: 0800 447 744

E-Mail: kompernass@lidl.at

CH Service Schweiz

Tel.: 0800 56 44 33

E-Mail: kompernass@lidl.ch

IAN 460381_2401

Importeur

Bitte beachten Sie, dass die folgende Anschrift keine Serviceanschrift ist. Kontaktieren Sie zunächst die benannte Servicestelle.

Für den EU-Markt



KOMPERNASS
HANDELS GMBH
BURGSTRASSE 21
44867 BOCHUM
DEUTSCHLAND
www.kompernass.com

Für den GB-Markt

Lidl Great Britain Ltd
Lidl House 14
Kingston Road
Surbiton
KT5 9NU

KOMPERNASS HANDELS GMBH

BURGSTRASSE 21

44867 BOCHUM

GERMANY

www.kompernass.com

Last Information Update · Version des informations

Stand van de informatie · Stand der Informationen:

05 / 2024 · Ident.-No.: SFR3A1-042024-1

IAN 460381_2401

