



## ELEKTRO-KÜHLBOX / ELECTRIC COOL BOX / GLACIÈRE ÉLECTRIQUE REK 29 D1

DE AT

### ELEKTRO-KÜHLBOX

Bedienungsanleitung und Sicherheitshinweise

FR BE

### GLACIÈRE ÉLECTRIQUE

Mode d'emploi et consignes de sécurité

PL

### PRZENOŚNA LODÓWKA ELEKTRYCZNA

Instrukcja montażu i wskazówki bezpieczeństwa

SK

### ELEKTRICKÝ CHLADIACI BOX

Návod na používanie a bezpečnostné pokyny

DK

### ELEKTRISK KØLEBOKS

Betjeningsvejledning og sikkerhedsanvisninger

HU

### ELEKTROMOS HÚTÖTÁSKA

Kezelési útmutató és biztonsági tudnivalók

GB IE

### ELECTRIC COOL BOX

Operating instructions and safety instructions

NL BE

### ELEKTRISCHE KOELBOX

Handleiding en veiligheidsaanwijzingen

CZ

### ELEKTRICKÝ CHLADÍČÍ BOX

Návod k obsluze a bezpečnostní pokyny

ES

### NEVERA ELÉCTRICA PORTÁTIL

Manual de instrucciones e indicaciones de seguridad

IT

### FRIGO ELETTRICO PORTATILE

Istruzioni d'uso e disposizioni di sicurezza

TARGA GMBH  
Coesterweg 45  
59494 Soest  
GERMANY

Stand der Informationen  
Last Information Update  
Version des informations  
Datum nieuwste versie  
Ostatnia aktualizacja  
Aktualizace na základě nejnovějších informací  
Aktualizácia na základe najnovších informácií  
Última actualización del contenido  
Seneste informationsopdatering  
Versione delle informazioni  
Legutóbbi adatfrissítés:  
10/ 2023 - Ident.-No.: REK 29 D1 102023-1



IAN 445217\_2307

8

IAN 445217\_2307

DE FR BE  
NL PL CZ SK

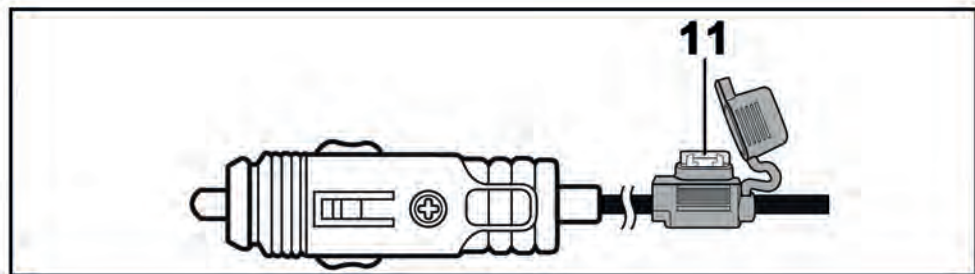
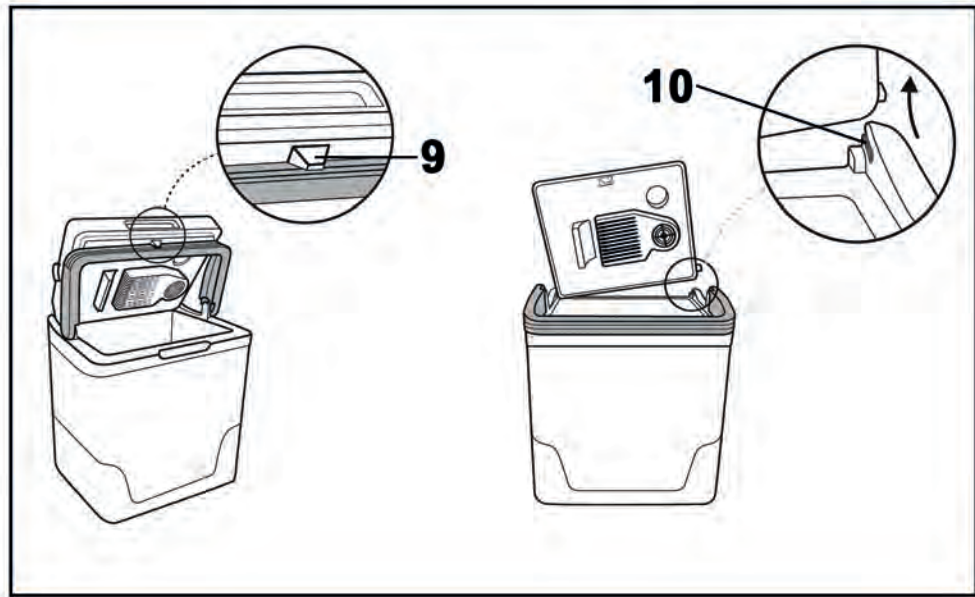
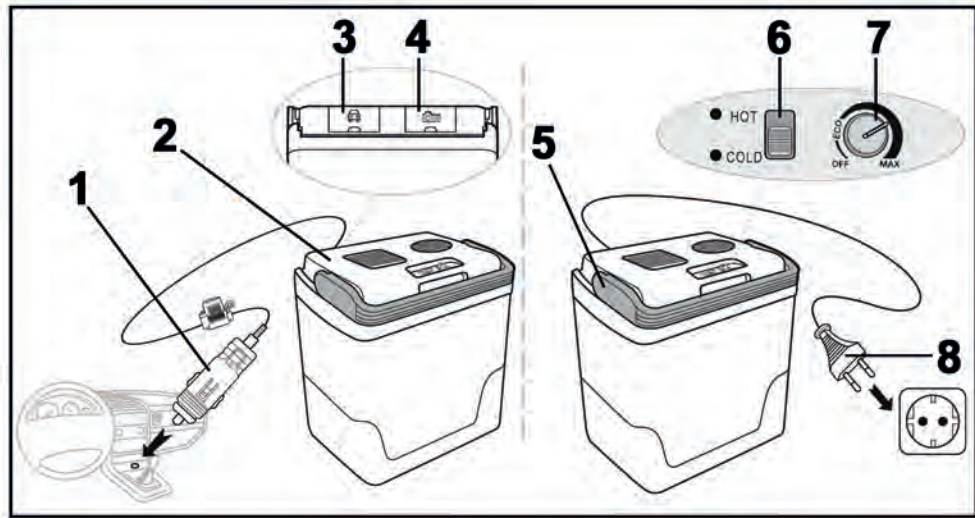

<b>Deutsch.....</b>	<b>2</b>
<b>English.....</b>	<b>23</b>
<b>Français.....</b>	<b>43</b>
<b>Nederlands.....</b>	<b>67</b>
<b>Polski.....</b>	<b>88</b>
<b>Čeština.....</b>	<b>110</b>
<b>Slovensky.....</b>	<b>130</b>
<b>Español.....</b>	<b>150</b>
<b>Dansk.....</b>	<b>171</b>
<b>Italiano.....</b>	<b>191</b>
<b>Magyar.....</b>	<b>212</b>

## Inhaltsverzeichnis

---

<b>1. Bestimmungsgemäße Verwendung .....</b>	<b>3</b>
<b>2. Lieferumfang .....</b>	<b>4</b>
<b>3. Technische Daten .....</b>	<b>5</b>
3.1 Produktdatenblatt.....	6
<b>4. Sicherheitshinweise .....</b>	<b>8</b>
<b>5. Urheberrecht .....</b>	<b>14</b>
<b>6. Vor der Inbetriebnahme .....</b>	<b>14</b>
<b>7. Inbetriebnahme .....</b>	<b>14</b>
7.1 Kühlbox befüllen .....	14
7.2 Kühlbox transportieren.....	14
7.3 Kühlbox ein- und ausschalten.....	15
7.3.1 12 V-Betrieb .....	15
7.3.2 230 V-Betrieb.....	15
7.4 Tipps zum Energie sparen .....	16
<b>8. Wartung/Reinigung.....</b>	<b>16</b>
8.1 Wartung.....	16
8.2 12 V-Sicherung austauschen.....	17
8.3 Reinigung.....	17
<b>9. Lagerung bei Nichtbenutzung.....</b>	<b>17</b>
<b>10. Problemlösung .....</b>	<b>18</b>
<b>11. Umwelthinweise und Entsorgungsangaben.....</b>	<b>18</b>
<b>12. Konformitätsvermerke .....</b>	<b>20</b>
<b>13. Lebensmittelechtheit .....</b>	<b>20</b>
<b>14. Hinweise zu Garantie und Serviceabwicklung.....</b>	<b>21</b>

## **Herzlichen Glückwunsch!**

Mit dem Kauf der Elektro-Kühlbox Rocktrail REK 29 D1, nachfolgend als Kühlbox bezeichnet, haben Sie sich für ein hochwertiges Produkt entschieden.

Machen Sie sich vor der ersten Inbetriebnahme mit der Kühlbox vertraut und lesen Sie diese Bedienungsanleitung aufmerksam durch. Beachten Sie vor allem die Sicherheitshinweise und benutzen Sie die Kühlbox nur, wie in dieser Bedienungsanleitung beschrieben und für die angegebenen Einsatzbereiche.

Bewahren Sie diese Bedienungsanleitung gut auf. Händigen Sie alle Unterlagen bei Weitergabe der Kühlbox an Dritte ebenfalls mit aus.

## **1. Bestimmungsgemäße Verwendung**

---

Die Kühlbox ermöglicht Ihnen verpackte Lebensmittel und Getränke zu kühlen oder warm zu halten. Die Stromversorgung erfolgt über eine 12 V-Zigarettenanzünderbuchse oder über eine Netzsteckdose. Verwenden Sie die Kühlbox im Campingbereich, im PKW oder in ähnlichen Anwendungsbereichen. Diese Kühlbox ist nicht für den Betrieb in einem Unternehmen bzw. den gewerblichen Einsatz vorgesehen. Verwenden Sie die Kühlbox ausschließlich für den privaten Gebrauch, jede andere Verwendung ist nicht bestimmungsgemäß. Diese Kühlbox erfüllt alle, im Zusammenhang mit der CE-Konformität, relevanten Normen und Standards. Bei einer nicht mit dem Hersteller abgestimmten Änderung der Kühlbox ist die Einhaltung dieser Normen nicht mehr gewährleistet. Aus hieraus resultierenden Schäden oder Störungen ist jegliche Haftung seitens des Herstellers ausgeschlossen.

Bitte beachten Sie die Landesvorschriften bzw. Gesetze des jeweiligen Einsatzlandes.

## 2. Lieferumfang

---

- Kühlbox
- Diese Anleitung (Diese Anleitung ist auch alternativ verfügbar unter [www.lidl-service.com](http://www.lidl-service.com))

Diese Anleitung ist mit einem ausklappbaren Umschlag versehen. In der Innenseite des Umschlags ist die Kühlbox mit einer Bezifferung abgebildet. Die Ziffern haben folgende Bedeutung:

- |    |  |
|----|--|
| 1  | Zigarettenanzünderstecker                    |
| 2  | Deckel                                       |
| 3  | Kabelbox (Zigarettenanzünder-Anschlusskabel) |
| 4  | Kabelbox (Netzkabel)                         |
| 5  | Tragegriff                                   |
| 6  | Betriebsartenwahlschalter                    |
| 7  | Leistungsregler                              |
| 8  | Netzstecker                                  |
| 9  | Arretierung                                  |
| 10 | Aussparung                                   |
| 11 | Sicherung                                    |

### 3. Technische Daten

Name des Lieferanten:	Targa GmbH
Modellkennung:	Rocktrail REK 29 D1 / TMCB-001
Kategorie:	Speisekammerfach
Jährlicher Energieverbrauch auf der Grundlage von Ergebnissen der Normprüfung über 24 Stunden. Der tatsächliche Verbrauch hängt von der Nutzung und vom Standort des Geräts ab:	72 kWh
Nutzinhalt:	ca. 29 L
Auslegungstemperatur:	18 °C
Klimaklasse:	ST
Luftschallemission Eco-Modus:	34 dB
Luftschallemission Max-Modus:	54 dB
Gesamtabmessungen:	ca. 482 x 414 x 327 mm (H x B x T)
Gesamtraumbedarf im Betrieb:	ca. 800 x 520 x 430 mm (H x B x T)*
Brutto-Nenninhalt:	ca. 30 L
max. Zuladung:	14.500 g
Gewicht:	ca. 4,8 kg
Energieverbrauch:	0,197 kWh / 24 h (230 V)
Anschlussspannung:	220 V - 240 V~ 50 Hz, 12 V $\overline{\text{III}}$
Leistung Kühlen:	50 W (bei 220 V - 240 V~), 45 W (bei 12 V $\overline{\text{III}}$ )
Leistung Erwärmen:	45 W (bei 220 V - 240 V~), 36 W (bei 12 V $\overline{\text{III}}$ )
Sicherung (für 12 V-Betrieb):	5 A
Schutzklasse:	II $\square$
Isolierung:	PU-Schaum - Treibmittel: Wasser

\*Angabe entspricht dem Raumbedarf, der benötigt wird, um eine ausreichende Luftzirkulation zu gewährleisten und bei geöffnetem Deckel Zugriff auf das Kühlgut zu ermöglichen.

Änderungen der technischen Daten sowie des Designs können ohne Ankündigung erfolgen.

### 3.1 Produktdatenblatt

<b>Name oder Handelsmarke des Lieferanten:</b> TARGA GmbH			
<b>Anschrift des Lieferanten:</b> Coesterweg 45, 59494 Soest, GERMANY			
<b>Modellkennung:</b> Rocktrail REK 29 D1, IAN: 445217_2307			
<b>Art des Kühlgerätes:</b>			
Geräuscharmes Gerät:	nein	Bauart:	freistehend
Weinlagerschrank:	nein	Anderes Kühlgerät:	nein

#### Allgemeine Produktparameter:

Parameter		Wert	Parameter	Wert
Gesamtabmessungen (in Millimeter)	Höhe	482	Gesamtrauminhalt (in dm <sup>3</sup> oder l)	29
	Breite	414		
	Tiefe	327		
EEI		95	Energieeffizienzklasse	E
Luftschallemissionen (in dB(A) re 1 pW)		34	Luftschallemissionsklasse	B
Jährlicher Energieverbrauch (in kWh/a)		72	Klimaklasse:	Subtropische Zone
Mindestumgebungstemperatur (in °C), für die das Kühlgerät geeignet ist		16 °C	Höchstumgebungstemperatur (in °C), für die das Kühlgerät geeignet ist	38 °C
Winterschaltung		nein		



**Fachparameter:**

Fachtyp		Fachparameter und -werte			
		Raum- inhalt des Fachs (in dm <sup>3</sup> oder l)	Empfohlene Temperatur- einstellung für eine optimierte Lebensmittel- lagerung (in °C)	Gefrier- vermögen (in kg/ 24h)	Entfrosterart (automatische Entfrosterung = A, manuelle Entfrosterung = M)
Speisekammer- fach	ja	29,0	ECO	–	–
Weinlagerfach	nein	x,x	x	–	[A/M]
Kellerfach	nein	x,x	x	–	[A/M]
Lagerfach für frische Lebensmittel	nein	x,x	x	–	[A/M]
Kaltlagerfach	nein	x,x	x	–	[A/M]
Null-Sterne- oder Eisbereiterfach	nein	x,x	x	–	[A/M]
Ein-Stern-Fach	nein	x,x	x	–	[A/M]
Zwei-Sterne- Fach	nein	x,x	x	–	[A/M]
Drei-Sterne- Fach	nein	x,x	x	–	[A/M]
Vier-Sterne- Fach	nein	x,x	x	–	[A/M]
Zwei-Sterne- Abteil	nein	x,x	x	–	[A/M]
Fach mit variabler Temperatur	Fachtypen	x,x	x	x,xx (für Vier- Sterne- Fächer) oder –	[A/M]

Diese Tabelle kann unter folgendem Link heruntergeladen werden:

[www.targa.gmbh/downloads/erp/445217\\_2307.pdf](http://www.targa.gmbh/downloads/erp/445217_2307.pdf)

## 4. Sicherheitshinweise

---

Vor der ersten Verwendung der Kühlbox lesen Sie die folgenden Anweisungen genau durch und beachten Sie alle Warnhinweise, selbst wenn Ihnen der Umgang mit elektronischen Geräten vertraut ist. Bewahren Sie diese Anleitung sorgfältig als zukünftige Referenz auf. Wenn Sie die Kühlbox verkaufen oder weitergeben, händigen Sie unbedingt auch diese Anleitung aus. Sie ist Bestandteil des Produktes.



**GEFAHR!** Dieses Symbol in Verbindung mit dem Hinweis „Gefahr“ kennzeichnet eine drohende gefährliche Situation, die, wenn sie nicht verhindert wird, zu schweren Verletzungen oder sogar zum Tod führen kann.



**WARNUNG!** Dieses Symbol in Verbindung mit dem Hinweis „Warnung“ kennzeichnet wichtige Hinweise für den sicheren Betrieb des Gerätes und zum Schutz des Anwenders.



Dieses Symbol kennzeichnet weitere informative Hinweise zum Thema.





Herstelleradresse

 **GEFAHR!** Dieses Gerät kann von Kindern ab 8 Jahren und darüber sowie von Personen mit verringerten physischen, sensorischen oder mentalen Fähigkeiten oder Mangel an Erfahrung und Wissen benutzt werden, wenn sie

beaufsichtigt oder bezüglich des sicheren Gebrauchs des Gerätes unterwiesen wurden und die daraus resultierenden Gefahren verstehen. Kinder dürfen nicht mit dem Gerät spielen. Reinigung und Benutzerwartung dürfen nicht von Kindern ohne Beaufsichtigung durchgeführt werden. Kinder von 3 bis 8 Jahre dürfen das Kühl-/Gefriergerät be- und entladen. Halten Sie auch die Verpackungsfolien von Kindern fern. Es besteht Erstickungsgefahr.

 **GEFAHR!** Falls Sie Rauchentwicklung, ungewöhnliche Geräusche oder Gerüche feststellen, trennen Sie die Kühlbox sofort von der Stromversorgung. In diesen Fällen darf die Kühlbox nicht weiterverwendet werden, bevor eine Überprüfung durch einen Fachmann durchgeführt wurde. Atmen Sie keinesfalls Rauch aus einem möglichen Gerätebrand ein. Sollten Sie dennoch Rauch eingeatmet haben, suchen Sie einen Arzt auf. Das Einatmen von Rauch kann gesundheitsschädlich sein.

 **GEFAHR!** In diesem Gerät keine explosionsfähigen Stoffe, wie zum Beispiel Aerosolbehälter mit brennbarem Treibgas, lagern.

 **GEFAHR!** Transportieren Sie die Kühlbox in einem Fahrzeug während der Fahrt nicht in der Fahrgastzelle.

 **GEFAHR!** Verlegen Sie das Anschlusskabel im Fahrzeug so, dass der Fahrer nicht behindert wird, sonst besteht Unfallgefahr.

- ⚠ GEFAHR!** Sichern Sie die Kühlbox im Fahrzeug gegen unkontrollierte Bewegungen, damit die Kühlbox bei einem Unfall bzw. bei einem harten Bremsmanöver keine Gefahr für die Fahrzeuginsassen werden kann. Verstauen Sie dazu die Kühlbox im Kofferraum.
- ⚠ WARNUNG!** Die Kühlbox darf nicht über beide Anschlusskabel gleichzeitig betrieben werden. Andernfalls könnte die Kühlbox beschädigt werden.
- ⚠ WARNUNG!** Bringen Sie keine Mehrfachsteckdosen oder tragbare Netzteile an der Rückseite des Geräts an.
- ⚠ WARNUNG!** Die Kühlbox darf nicht beschädigt werden, um Gefährdungen zu vermeiden.
- ⚠ WARNUNG!** Achten Sie darauf, dass keine offenen Brandquellen (z. B. brennende Kerzen) auf oder neben der Kühlbox stehen. Es besteht Brandgefahr!
- ⚠ WARNUNG!** Die Kühlbox darf keinen direkten Wärmequellen (z. B. Heizungen) oder keinem direkten Sonnenlicht oder Kunstlicht ausgesetzt werden. Vermeiden Sie auch den Kontakt mit Regen, Spritz- und Tropfwasser und aggressiven Flüssigkeiten. Betreiben Sie die Kühlbox nicht in der Nähe von Wasser. Die Kühlbox darf insbesondere niemals untergetaucht werden (stellen Sie keine mit Flüssigkeiten gefüllten Gegenstände z. B. Vasen oder Getränke auf die Kühlbox). Achten Sie weiterhin

darauf, dass die Kühlbox keinen übermäßigen Erschütterungen und Vibrationen ausgesetzt wird. Außerdem dürfen keine Fremdkörper eindringen. Andernfalls könnte die Kühlbox beschädigt werden.

**⚠️ WARNUNG!** Die Lüftungsschlitze dürfen nicht verdeckt sein. Halten Sie auch genügend Abstand zu Wänden oder Gegenständen ein, damit die Luft frei zirkulieren kann. Ansonsten besteht Überhitzungsgefahr.

**⚠️ WARNUNG!** Füllen Sie keine Flüssigkeiten oder Eis direkt in die Kühlbox. Andernfalls besteht die Gefahr einer Beschädigung der Kühlbox.

**⚠️ WARNUNG!** Diese Kühlbox ist nicht für die Verwendung als Einbaugerät bestimmt.

**⚠️ WARNUNG!** Diese Kühlbox ist nicht für das Einfrieren von Lebensmitteln geeignet.

**⚠️ WARNUNG!** Diese Kühlbox ist für die Verwendung bei Umgebungstemperaturen von 16 °C bis 38 °C bestimmt.

## **Anschlusskabel**

**⚠️ GEFAHR!** Verwenden Sie keine Adapterstecker oder Verlängerungskabel und nehmen Sie auch keine Eingriffe am Anschlusskabel vor. Wenn eine Anschlussleitung dieses Gerätes beschädigt wird, muss sie durch den Hersteller oder seinen Kundendienst oder eine ähnlich qualifizierte Person

ersetzt werden, um Gefährdungen zu vermeiden. Es besteht Stromschlaggefahr!

 **GEFAHR!** Halten Sie die Anschlusskabel immer trocken. Es besteht Stromschlaggefahr!

 **GEFAHR!** Fassen Sie die Anschlusskabel nicht mit nassen Händen an. Es besteht Lebensgefahr durch elektrischen Schlag!

 **GEFAHR!** Trennen Sie die Anschlusskabel vor der Reinigung von der Stromquelle. Es besteht Stromschlaggefahr!

 **WARNUNG!** Fassen Sie die Anschlusskabel immer am Zigarettenanzünderstecker bzw. Netzstecker an und ziehen Sie nicht am Anschlusskabel selbst.

 **WARNUNG!** Stellen Sie weder die Kühlbox, Möbelstücke oder andere schwere Gegenstände auf die Anschlusskabel und achten Sie darauf, dass dieses nicht geknickt wird.

 **WARNUNG!** Machen Sie niemals einen Knoten in die Anschlusskabel und binden Sie diese nicht mit anderen Kabeln zusammen. Die Anschlusskabel sollten so gelegt werden, dass niemand darauf tritt oder behindert wird.

## **WICHTIGE HINWEISE ZUR LAGERUNG VON LEBENSMITTELN**

- Der ordnungsgemäße Gebrauch der Kühlbox, die entsprechende Verpackung der Lebensmittel, die Aufrechterhaltung der geeigneten Temperaturen und Hygiene

der Lebensmittel beeinflussen entscheidend die Qualität der Lagerung der Lebensmittel.

- Beachten Sie das Haltbarkeitsdatum der Lebensmittel, das auf der Lebensmittelverpackung angegeben ist.
- Lebensmittel, die in der Kühlbox gelagert werden, müssen in geschlossenen Behältern bzw. entsprechend verpackt sein, damit sie keinen Geruch bzw. Feuchtigkeit aufnehmen/abgeben.
- Flaschen mit hohem Alkoholgehalt sind dicht verschlossen und in senkrechter Stellung zu lagern.
- Lagern Sie schwere Lebensmittel unten und leichte bzw. druckempfindliche Lebensmittel (z. B. Obst) darüber, um Lebensmittelabfälle zu vermeiden.

Um eine Verunreinigung von Lebensmitteln zu vermeiden, sind die folgenden Anweisungen zu beachten:

- Wenn der Deckel [2] für eine längere Zeit geöffnet wird, kann es zu einem erheblichen Temperaturanstieg in der Kühlbox kommen.
- Die Flächen, die mit Lebensmitteln in Berührung kommen können, regelmäßig reinigen.
- Rohes Fleisch und Fisch in geeigneten Behältern in der Kühlbox so aufbewahren, dass es andere Lebensmittel nicht berührt oder auf diese tropft.
- Wenn die Kühlbox längere Zeit leer steht, die Kühlbox ausschalten, reinigen und den Deckel [2] offen lassen, um Schimmelbildung zu vermeiden.

## 5. Urheberrecht

---

Alle Inhalte dieser Anleitung unterliegen dem Urheberrecht und werden dem Leser ausschließlich als Informationsquelle bereitgestellt. Jegliches Kopieren oder Vervielfältigen von Daten und Informationen ist ohne ausdrückliche und schriftliche Genehmigung durch den Autor verboten. Dies betrifft auch die gewerbliche Nutzung der Inhalte und Daten. Text und Abbildungen entsprechen dem technischen Stand bei Drucklegung. Änderungen vorbehalten.

## 6. Vor der Inbetriebnahme

---

Entnehmen Sie die Kühlbox aus der Verpackung.

Prüfen Sie die Kühlbox auf Beschädigungen. Bei Beschädigungen darf die Kühlbox nicht in Betrieb genommen werden.

## 7. Inbetriebnahme

---

Bevor Sie die Kühlbox zum ersten Mal verwenden, empfiehlt es sich, die Kühlbox aus hygienischen Gründen zu reinigen. Beachten Sie hierzu das Kapitel „8.3. Reinigung“.



Die Kühlbox eignet sich nicht für den Dauerbetrieb! Die maximale Betriebsdauer beträgt 6 Tage. Schalten Sie die Kühlbox bei Erreichen der maximalen Betriebsdauer für mindestens 2 Stunden aus.



Aufgrund der verwendeten Materialien kann vor dem Erstgebrauch ein produkttypischer Geruch vom Innenteil der Kühlbox ausgehen. Dieser Geruch ist unbedenklich, wir empfehlen jedoch vor der Inbetriebnahme, die Kühlbox aus hygienischen Gründen innen und außen mit einem feuchten Tuch (siehe auch Kapitel „8.3. Reinigung“) abzuwaschen. Bewahren Sie ferner keine unverpackten Lebensmittel darin auf.



Die Kühlbox regelt im Warmhaltebetrieb ab, wenn die Innentemperatur von ca. 65 °C erreicht wird.

### 7.1 Kühlbox befüllen

Schwenken Sie den Tragegriff [5] nach vorne, so dass die Prägung „OPEN“ zu sehen ist. Öffnen Sie nun den Deckel [2]. Legen Sie die Lebensmittel und Getränke in die Kühlbox. Wenn die Lebensmittel gekühlt werden sollen, verwenden Sie dazu am besten zuvor gekühlte Lebensmittel und Getränke. Schließen Sie den Deckel [2] nach der Befüllung. Schwenken Sie den Tragegriff [5] nach hinten, so dass die Prägung „CLOSED“ zu sehen ist.

### 7.2 Kühlbox transportieren

Sie können die Kühlbox mit dem Tragegriff [5] transportieren.





## 7.3 Kühlbox ein- und ausschalten

### 7.3.1 12 V-Betrieb

**⚠️ WARNUNG!** Stellen Sie unbedingt sicher, dass Ihr Fahrzeug über ein 12 V-Bordnetz verfügt. An einem 24 V-Bordnetz darf die Kühlbox nicht betrieben werden.

Entnehmen Sie das Anschlusskabel mit dem Zigarettenanzünderstecker [1] aus der Kabelbox [3]. Wickeln Sie das Anschlusskabel vollständig ab. Stellen Sie den Betriebsartenwahlschalter [6] auf „COLD“ um Lebensmittel zu kühlen bzw. auf „HOT“, um Lebensmittel warmzuhalten. Stecken Sie nun den Zigarettenanzünderstecker [1] in eine geeignete Zigarettenanzünderbuchse Ihres Fahrzeugs. Die Kühlbox ist nun eingeschaltet. Um die Kühlbox auszuschalten, trennen Sie den Zigarettenanzünderstecker [1] von der Zigarettenanzünderbuchse Ihres Fahrzeugs.

 Der Leistungsregler [7] an der Vorderseite der Kühlbox hat im 12 V-Betrieb keine Funktion. Die Kühlbox arbeitet mit maximaler Leistung. Es kann hier max. eine 20 °C kühlere Innenraumtemperatur als die Umgebungstemperatur erreicht werden (Angabe bei 23 °C Umgebungstemperatur). Im Warmhaltebetrieb kann hier eine max. Innenraumtemperatur von ca. 65 °C erreicht werden (Angabe bei 23 °C Umgebungstemperatur).

 Da die Zigarettenanzünderbuchse mancher Fahrzeuge auch bei ausgeschalteter Zündung Strom liefert, sollten Sie den Zigarettenanzünderstecker [1] beim Verlassen des Fahrzeuges von der Zigarettenanzünderbuchse Ihres Fahrzeugs trennen. Andernfalls könnte die Batterie Ihres Fahrzeuges so stark entleert werden, dass der Fahrzeugmotor nicht mehr gestartet werden kann.

 Verwenden Sie die Kühlbox im 12 V-Kühlbetrieb nicht unter 18 °C Umgebungstemperatur, um ein Gefrieren des Kühlgutes zu verhindern.

### 7.3.2 230 V-Betrieb

Entnehmen Sie das Anschlusskabel mit dem Netzstecker [8] aus der Kabelbox [4]. Wickeln Sie das Anschlusskabel vollständig ab. Stecken Sie den Netzstecker [8] in eine immer leicht zugängliche Netzsteckdose. Stellen Sie den Betriebsartenwahlschalter [6] auf „COLD“, um Lebensmittel zu kühlen bzw. auf „HOT“, um Lebensmittel warmzuhalten. Drehen Sie den Leistungsregler [7] an der Vorderseite der Kühlbox im Uhrzeigersinn über „ECO“ hinweg, um die Kühlbox einzuschalten. Stellen Sie am Leistungsregler [7] die gewünschte Leistung ein. Drehen Sie den Leistungsregler [7] im Uhrzeigersinn, um die Leistung zu erhöhen oder gegen den Uhrzeigersinn, um die Leistung zu verringern.

Drehen Sie den Leistungsregler [7] im Kühlbetrieb auf die Stellung „MAX“, um eine max. Kühlung zu erreichen. Es kann hier max. eine 20 °C kühlere Innenraumtemperatur als die Umgebungstemperatur erreicht werden (Angabe bei 23 °C Umgebungstemperatur).

Drehen Sie den Leistungsregler [7] im Warmhaltebetrieb auf die Stellung „MAX“, um die max. Wärme zu erreichen. Es kann hier eine max. Innenraumtemperatur von ca. 65 °C erreicht werden (Angabe bei 23 °C Umgebungstemperatur).

Um die Kühlbox auszuschalten, drehen Sie den Leistungsregler [7] gegen den Uhrzeigersinn auf die Position „OFF“, bis er spürbar einrastet.

 Stellen Sie den Leistungsregler [7] auf die Position „ECO“. Die Kühlbox arbeitet nun im Energiesparmodus. In diesem Modus kann max. eine 8 - 11 °C kühlere Innenraumtemperatur als die Umgebungstemperatur erreicht werden.

## 7.4 Tipps zum Energie sparen

 Setzen Sie die Kühlbox im Kühlbetrieb keinem direkten Sonnenlicht aus.

 Verwenden Sie im Kühlbetrieb ausschließlich zuvor gekühlte Lebensmittel und Getränke.

 Öffnen Sie die Kühlbox nicht länger als nötig und schließen Sie den Deckel [2] vollständig.

 Achten Sie darauf, dass zwischen den Lebensmitteln Luft zirkulieren kann. Die Kühlbox kann max. mit 36 stehenden 0,33-L-Getränkedosen (Ø 67 mm x H 115 mm) befüllt werden.

## 8. Wartung/Reinigung

---

### 8.1 Wartung

 **WARNUNG!** Wartungsarbeiten sind erforderlich, wenn die Kühlbox beschädigt wurde, Flüssigkeit oder Gegenstände ins Innere des Gehäuses gelangt sind, die Kühlbox Regen oder Feuchtigkeit ausgesetzt wurde oder wenn die Kühlbox nicht einwandfrei funktioniert oder heruntergefallen ist. Falls Sie Rauchentwicklung, ungewöhnliche Geräusche oder Gerüche feststellen, trennen Sie die Kühlbox sofort von der Stromversorgung. In diesen Fällen darf die Kühlbox nicht weiterverwendet werden, bevor eine Überprüfung durch einen Fachmann durchgeführt wurde. Lassen Sie alle Wartungsarbeiten nur von

qualifiziertem Fachpersonal durchführen. Öffnen Sie niemals das Gehäuse der Kühlbox.

### 8.2 12 V-Sicherung austauschen

Tauschen Sie die Sicherung [11] aus, wenn diese defekt ist. Um die Sicherung [11] zu tauschen, gehen Sie wie folgt vor:

- Ziehen Sie den Zigarettenanzünderstecker [1] aus der Zigarettenanzünderbuchse.
- Lösen Sie die Schraube an der Sicherungsbox und ziehen Sie die Kappe ab.
- Tauschen Sie die Sicherung [11] gegen eine neue Sicherung [11] gleichen Typs aus. Eine geeignete Sicherung [11] können Sie bei einem Elektrofachmarkt erwerben.
- Setzen Sie die Kappe wieder auf und drehen Sie die Schraube wieder fest.

### 8.3 Reinigung

**⚠ GEFAHR!** Trennen Sie die Anschlusskabel vor der Reinigung von der Stromquelle. Es besteht Stromschlaggefahr!

**⚠ GEFAHR!** Stellen Sie sicher, dass keine Flüssigkeiten in den Deckel eindringen können, um Gefährdungen zu vermeiden.

Nehmen Sie den Deckel [2] für die Reinigung ab, indem Sie diesen bis zum Anschlag öffnen und dann aus der rechten hinteren Aussparung [10] drücken.

Verwenden Sie zur Reinigung des Deckels [2] ein leicht angefeuchtetes Tuch und keinesfalls Lösungsmittel oder Reiniger, die Kunststoffe angreifen. Die Lüftungsschlitze am Deckel [2] können Sie vorsichtig mit einem weichen Pinsel säubern.

Reinigen Sie den Innenraum der Kühlbox mit Spülmittel und anschließend mit klarem Wasser. Trocknen Sie die Kühlbox danach gut ab.

Setzen Sie nach der Reinigung den Deckel [2] wieder ein, indem Sie diesen in aufrechter Position zur Kühlbox bringen. Setzen Sie nun den Deckel [2] zuerst in die linke Öffnung ein und drücken Sie ihn dann in die rechte Aussparung [10].

Verwenden Sie zur Reinigung des Gehäuses ein leicht angefeuchtetes Tuch und keinesfalls Lösungsmittel oder Reiniger, die Kunststoffe angreifen. Bei hartnäckigen Verschmutzungen geben Sie etwas Spülmittel auf das angefeuchtete Tuch.

## 9. Lagerung bei Nichtbenutzung

Wenn Sie die Kühlbox für einen längeren Zeitraum nicht einsetzen möchten, entnehmen Sie bitte alle Gegenstände aus der Kühlbox. Trennen Sie die Kühlbox von der Stromversorgung und verstauen Sie die Anschlusskabel in den Kabelboxen [3], [4]. Achten Sie darauf, dass die Kühlbox an einem sauberen, trockenen Ort ohne direktes Sonnenlicht aufbewahrt wird. Lassen Sie den Deckel [2] bei der Lagerung offen stehen, um für eine gute Belüftung der Kühlbox zu sorgen. Den Deckel [2] können Sie dazu mit der Arretierung [9] befestigen.

## 10. Problemlösung

### Die Kühlbox zeigt keine Funktion

- Prüfen Sie, ob der Zigarettenanzünderstecker [1] richtig in die Zigarettenanzünderbuchse bzw. ob der Netzstecker [8] richtig in der Netzsteckdose eingesteckt ist.
- Im 12 V-Betrieb: Schalten Sie die Zündung Ihres Fahrzeuges ein, da manche Fahrzeuge nur bei eingeschalteter Zündung Strom an der Zigarettenanzünderbuchse liefern.
- Im 12 V-Betrieb: Die Sicherung [11] ist defekt. Tauschen Sie die Sicherung [11] aus, beachten Sie dazu die Hinweise im Kapitel „8.2. 12 V-Sicherung austauschen“.

### Die Kühlbox kühlt nicht richtig

- Stellen Sie die Kühlbox an einen kühleren Ort. Beachten Sie dabei, dass die Kühlbox keinem direkten Sonnenlicht ausgesetzt wird.
- Achten Sie darauf, dass die Lüftungsschlitze nicht verdeckt sind und eine ausreichende Luftzirkulation stattfinden kann.
- Im 230 V-Betrieb: Überprüfen Sie die Stellung des Leistungsreglers [7] an der Vorderseite der Kühlbox und drehen Sie diesen ggf. im Uhrzeigersinn, um die Leistung zu erhöhen.

### Die Kühlbox wärmt nicht richtig

- Achten Sie darauf, dass die Lüftungsschlitze nicht verdeckt sind und eine ausreichende Luftzirkulation stattfinden kann.
- Im 230 V-Betrieb: Überprüfen Sie die Stellung des Leistungsreglers [7] an der Vorderseite der Kühlbox und drehen Sie diesen ggf. im Uhrzeigersinn, um die Leistung zu erhöhen.

## 11. Umwelthinweise und Entsorgungsangaben



Das Symbol der durchgestrichenen Mülltonne bedeutet, dass dieses Gerät am Ende der Nutzungszeit nicht über den Haushaltsmüll entsorgt werden darf. Das Gerät ist bei eingerichteten Sammelstellen, Wertstoffhöfen oder Entsorgungsbetrieben abzugeben. Zudem sind Vertrieber von Elektro- und Elektronikgeräten sowie Vertrieber von Lebensmitteln zur Rücknahme verpflichtet. LIDL bietet Ihnen Rückgabemöglichkeiten direkt in den Filialen und Märkten an. Rückgabe und Entsorgung sind für Sie kostenfrei.

Beim Kauf eines Neugerätes haben Sie das Recht, ein entsprechendes Altgerät unentgeltlich zurückzugeben.

Zusätzlich haben Sie die Möglichkeit, unabhängig vom Kauf eines Neugerätes, unentgeltlich (bis zu drei) Altgeräte abzugeben, die in keiner Abmessung größer als 25 cm sind.

Bitte löschen Sie vor der Rückgabe alle personenbezogenen Daten.

Bitte entnehmen Sie vor der Rückgabe Batterien oder Akkumulatoren, die nicht vom Altgerät umschlossen sind, sowie Lampen, die zerstörungsfrei entnommen werden können und führen diese einer separaten Sammlung zu.



Das Symbol mit der durchgekreuzten Mülltonne auf Batterien und Akkus zeigt, dass diese nicht im Hausmüll entsorgt werden dürfen, sondern getrennt gesammelt werden müssen.

Unter diesem Symbol finden Sie bei schadstoffhaltigen Batterien zusätzlich das chemische Symbol des Schadstoffes mit folgender Bedeutung:

- Pb: Batterie enthält Blei
- Cd: Batterie enthält Cadmium
- Hg: Batterie enthält Quecksilber

Sie sind zur Rückgabe gebrauchter Batterien und Akkus gesetzlich verpflichtet. Altbatterien können Schadstoffe enthalten, die bei nicht sachgemäßer Lagerung oder Entsorgung die Umwelt oder Ihre Gesundheit schädigen können. Batterien enthalten aber auch wichtige Rohstoffe, wie z. B. Eisen, Zink, Mangan oder Nickel und können verwertet werden.

Sie können die Batterien nach Gebrauch entweder an uns oder bei Stellen in Ihrer unmittelbaren Nähe (z. B. im Handel oder in kommunalen Sammelstellen) unentgeltlich zurückgeben. Bitte beachten Sie, dass Batterien nur im entladenen Zustand in die Sammelbehälter für Geräte-Altbatterien gegeben werden dürfen bzw. bei nicht vollständig entladenen Batterien Vorsorge gegen Kurzschlüsse getroffen werden muss.



ES/PT

Führen Sie auch die Verpackung einer umweltgerechten Entsorgung zu. Kartonagen können bei Altpapiersammlungen oder an öffentlichen Sammelplätzen zur Wiederverwertung abgegeben werden. Folien und Kunststoffe des Lieferumfangs werden über Ihr örtliches Entsorgungsunternehmen eingesammelt und umweltgerecht entsorgt.



### **Nur relevant für Frankreich:**





Points de collecte sur [www.quefairedesdechets.fr](http://www.quefairedesdechets.fr)  
Privilégiez la réparation ou le don de votre appareil !

### **„Sortieren einfacher gemacht“**

Das Produkt, das Zubehör, beiliegende Druckerzeugnisse und die Verpackungsbestandteile sind recycelbar. Diese unterliegen einer erweiterten Herstellerverantwortung und werden sortiert und getrennt gesammelt.

	Beachten Sie die Kennzeichnung der Verpackungsmaterialien bei der Abfalltrennung, diese sind gekennzeichnet mit Abkürzungen (a) und Nummern (b) mit folgender Bedeutung:
	1-7: Kunststoffe / 20-22: Papier und Pappe / 80-98: Verbundstoffe.

Symbol	Werkstoff	Enthalten in folgenden Verpackungsbestandteilen dieses Produktes
	Polyethylen Low-Density	Verpackungsmaterial, Kabelbinder
	Papier	Papiereinleger

## 12. Konformitätsvermerke



Dieses Produkt erfüllt die Anforderungen der geltenden europäischen und nationalen Richtlinien. Die Konformität wurde nachgewiesen. Entsprechende Erklärungen und Unterlagen sind beim Hersteller hinterlegt.



Dieses Produkt erfüllt die Anforderungen der geltenden nationalen Richtlinien der Republik Serbien.



Dieses Produkt erfüllt die Anforderungen der geltenden nationalen Richtlinien Großbritanniens.

Die vollständige EU-Konformitätserklärung kann unter folgendem Link heruntergeladen werden: [https://www.targa.gmbh/downloads/conformity/445217\\_2307.pdf](https://www.targa.gmbh/downloads/conformity/445217_2307.pdf)

## 13. Lebensmittelechtheit



Dieses Symbol kennzeichnet Produkte, die auf ihre physische und chemische Zusammensetzung getestet wurden und gemäß der Anforderung der Verordnung EG 1935/2004 als gesundheitlich unbedenklich für den Kontakt mit Lebensmitteln befunden wurden.

---

## 14. Hinweise zu Garantie und Serviceabwicklung

---

### Garantie der TARGA GmbH

Sehr geehrte Kundin, sehr geehrter Kunde,

Sie erhalten auf dieses Gerät 3 Jahre Garantie ab Kaufdatum. Im Falle von Mängeln dieses Produkts stehen Ihnen gegen den Verkäufer des Produkts gesetzliche Rechte zu. Diese gesetzlichen Rechte werden durch unsere im Folgenden dargestellte Garantie nicht eingeschränkt.

### Garantiebedingungen

Die Garantiefrist beginnt mit dem Kaufdatum. Bitte bewahren Sie den originalen Kassenbonn auf. Diese Unterlage wird als Nachweis für den Kauf benötigt. Tritt innerhalb von drei Jahren ab dem Kaufdatum dieses Produkts ein Material- oder Fabrikationsfehler auf, wird das Produkt von uns – nach unserer Wahl – für Sie kostenlos repariert oder ersetzt.

### Garantiezeit und gesetzliche Mängelansprüche

Die Garantiezeit wird durch die Gewährleistung nicht verlängert. Dies gilt auch für ersetzte und reparierte Teile. Eventuell schon beim Kauf vorhandene Schäden und Mängel müssen sofort nach dem Auspacken gemeldet werden. Nach Ablauf der Garantiezeit anfallende Reparaturen sind kostenpflichtig.

### Garantieumfang

Das Gerät wurde nach strengen Qualitätsrichtlinien sorgfältig produziert und vor Auslieferung gewissenhaft geprüft. Die Garantieleistung gilt für Material- oder Fabrikationsfehler. Diese Garantie erstreckt sich nicht auf Produktteile, die normaler Abnutzung ausgesetzt sind und daher als Verschleißteile angesehen werden können oder für Beschädigungen an zerbrechlichen Teilen, z. B. Schalter, Akkus oder die aus Glas gefertigt sind. Diese Garantie verfällt, wenn das Produkt beschädigt, nicht sachgemäß benutzt oder gewartet wurde. Für eine sachgemäße Benutzung des Produkts sind alle in der Bedienungsanleitung aufgeführten Anweisungen genau einzuhalten. Verwendungszwecke und Handlungen, von denen in der Bedienungsanleitung abgeraten oder von denen gewarnt wird, sind unbedingt zu vermeiden. Das Produkt ist nur für den privaten und nicht für den gewerblichen Gebrauch bestimmt. Bei missbräuchlicher und unsachgemäßer Behandlung, Gewaltanwendung und bei Eingriffen, die nicht von unserer autorisierten Service-Niederlassung vorgenommen wurden, erlischt die Garantie. Mit Reparatur oder Austausch des Produkts beginnt kein neuer Garantiezeitraum.

### Abwicklung im Garantiefall

Um eine schnelle Bearbeitung Ihres Anliegens zu gewährleisten, folgen Sie bitte den folgenden Hinweisen:

- Bitte lesen Sie vor Inbetriebnahme Ihres Produktes sorgfältig die beigefügte Dokumentation. Sollte es einmal zu einem Problem kommen, welches auf diese Weise nicht gelöst werden kann, wenden Sie sich bitte an unsere Hotline.
- Bitte halten Sie für alle Anfragen den Kassenbonn und die Artikelnummer bzw. wenn vorhanden die Seriennummer als Nachweis für den Kauf bereit.

- Für den Fall, dass eine telefonische Lösung nicht möglich ist, wird durch unsere Hotline in Abhängigkeit der Fehlerursache ein weiterführender Service veranlasst.
- Auf [www.lidl-service.com](http://www.lidl-service.com) können Sie dieses und viele weitere Handbücher, Produktvideos und Installationssoftware herunterladen. Mit diesem QR-Code gelangen Sie direkt auf die LIDL-Service-Seite ([www.lidl-service.com](http://www.lidl-service.com)) und können mittels Eingabe der Artikelnummer (IAN) Ihre Bedienungsanleitung öffnen.



### Ersatzteilverfügbarkeit

Die Ersatzteilverfügbarkeit für die Reparatur dieses Gerät beträgt mindestens 3 Jahre ab Kaufdatum.



#### Service/Ersatzteilanfrage/Reparaturanfrage

**DE** Telefon: 0800 5435111  
E-Mail: [targa@lidl.de](mailto:targa@lidl.de)

**AT** Telefon: 0800 447744  
E-Mail: [targa@lidl.at](mailto:targa@lidl.at)

**CH** Telefon: 0800 56 44 33  
E-Mail: [targa@lidl.ch](mailto:targa@lidl.ch)

**IAN: 445217\_2307**



#### Hersteller

Bitte beachten Sie, dass die folgende Anschrift keine Serviceanschrift ist. Kontaktieren Sie zunächst die oben benannte Servicestelle.

TARGA GmbH  
Coesterweg 45  
59494 Soest  
DEUTSCHLAND



---

## Table of Contents

---

<b>1. Intended use</b> .....	<b>24</b>
<b>2. Package contents</b> .....	<b>25</b>
<b>3. Technical specifications</b> .....	<b>26</b>
3.1 Product datasheet.....	27
<b>4. Safety instructions</b> .....	<b>29</b>
<b>5. Copyright</b> .....	<b>34</b>
<b>6. Before you start</b> .....	<b>34</b>
<b>7. Getting started</b> .....	<b>34</b>
7.1 Loading the coolbox .....	34
7.2 Transporting the coolbox.....	34
7.3 Switching the coolbox on and off .....	34
7.3.1 12 V operation.....	34
7.3.2 230 V operation .....	35
7.4 Energy-saving tips.....	36
<b>8. Maintenance/cleaning</b> .....	<b>36</b>
8.1 Maintenance.....	36
8.2 Replacing the 12V fuse.....	36
8.3 Cleaning.....	36
<b>9. Storage when not in use</b> .....	<b>37</b>
<b>10. Troubleshooting</b> .....	<b>37</b>
<b>11. Environmental regulations and disposal information</b> .....	<b>38</b>
<b>12. Conformity notes</b> .....	<b>39</b>
<b>13. Food-grade use</b> .....	<b>40</b>
<b>14. Warranty and Service Information</b> .....	<b>40</b>

## **Congratulations!**

By purchasing the Rocktrail REK 29 D1 electric coolbox, hereinafter referred to as the coolbox, you have opted for a quality product.

Before first using it, familiarise yourself with the way the coolbox works and read these operating instructions through carefully. Be careful to follow the safety instructions and only use the coolbox as described in the operating instructions and for the applications given.

Keep these operating instructions in a safe place. If you pass the coolbox on to someone else, make sure to give them all the relevant documents with it.

## **1. Intended use**

---

The coolbox allows you to keep packed food and drinks cool or warm. The power is supplied via a 12V cigarette lighter socket or a mains socket. You can use the coolbox for camping, in the car or for similar applications. This coolbox has not been designed for corporate or commercial applications. Use the coolbox for private purposes only. Any use other than that mentioned above does not correspond to the intended use. This coolbox fulfils all that relates to CE Conformity, relevant norms and standards. Any modifications to the coolbox other than recommended changes by the manufacturer may result in these standards no longer being met. The manufacturer accepts no liability for any damage or malfunctions resulting from this.

Observe the regulations and laws in the respective country of use.

## 2. Package contents

---

- Coolbox
- These instructions (these instructions are also available at [www.lidl-service.com](http://www.lidl-service.com))

These operating instructions have a fold-out cover. On the inside of the cover, the coolbox is shown with figures indicated. The meanings of the numbers are as follows:

- |    |                                     |
|----|-------------------------------------|
| 1  | Cigarette lighter connector         |
| 2  | Lid                                 |
| 3  | Cable box (cigarette lighter cable) |
| 4  | Cable box (mains power cable)       |
| 5  | Handle                              |
| 6  | Operating mode selector switch      |
| 7  | Power adjustment knob               |
| 8  | Power cord plug                     |
| 9  | Lock                                |
| 10 | Recess                              |
| 11 | Fuse                                |

### 3. Technical specifications

---

Name of supplier:	Targa GmbH
Model name:	Rocktrail REK 29 D1 / TMCB-001
Category:	Pantry
Annual energy consumption based on the results of a standard test over 24 hours.	
Actual consumption is a function of usage and the location of the device:	72 kWh
Usable capacity:	approx. 29 l
Temperature difference:	18 °C
Climatic category:	ST
Acoustic noise emission Eco Mode:	34 dB
Acoustic noise emission Max Mode:	54 dB
Overall dimensions:	approx. 482 x 414 x 327 mm (H x W x D)
Total space required in use:	approx. 800 x 520 x 430 mm (H x W x D)*
Gross nominal content:	approx. 30 l
Max. load of goods:	14500 g
Weight:	approx. 4.8 kg
Power Consumption:	0.197 kWh / 24 h (230 V)
Supply voltage:	220 V - 240 V- 50 Hz, 12 V $\overline{\text{III}}$
Cooling power:	50 W (at 220 V - 240 V-), 45 W (at 12 V $\overline{\text{III}}$ )
Heating power:	45 W (at 220 V - 240 V-), 36 W (at 12 V $\overline{\text{III}}$ )
Fuse (for 12 V operation):	5 A
Safety Class:	II 
Insulation:	PU foam - Refrigerant: Water

\* Figures correspond to the space required to guarantee sufficient air circulation and access the contents with the lid open.

The technical data and design may be changed without prior notice.

### 3.1 Product datasheet

<b>Supplier name or brand:</b> TARGA GmbH			
<b>Supplier address:</b> Coesterweg 45, 59494 Soest, GERMANY			
<b>Model name:</b> Rocktrail REK 29 D1, IAN: 445217_2307			
<b>Type of cooling device:</b>			
Low-noise device:	no	Model:	free-standing
Wine storage cabinet:	no	Other cooling device:	no

#### General product parameters:

Parameter		Value	Parameter	Value
Overall dimensions (in millimetres)	Height	482	Total capacity (in dm <sup>3</sup> or l)	29
	Width	414		
	Depth	327		
EEI		95	Energy efficiency class	E
Acoustic noise emission (in dB(A) re 1 pW)		34	Acoustic noise emission class	B
Annual energy consumption (in kWh/a)		72	Climatic category:	Subtropical zone
Minimum ambient temperature (in °C) for which the cooling device is suitable		16 °C	Maximum ambient temperature (in °C) for which the cooling device is suitable	38 °C
Winter mode		no		

**Compartment parameters:**

Compartment type		Compartment parameters and values			
		Capacity of compartment (in dm <sup>3</sup> or l)	Recommended temperature setting for optimum food storage (in °C)	Freezing capability (in kg/24h)	Defrost type (automatic defrost = A, manual defrost = M)
Food compartment	yes	29.0	ECO	–	–
Wine storage compartment	no	x,x	x	–	[A/M]
Cellar compartment	no	x,x	x	–	[A/M]
Compartment for fresh food	no	x,x	x	–	[A/M]
Chill compartment	no	x,x	x	–	[A/M]
Zero star or ice-making compartment	no	x,x	x	–	[A/M]
One star compartment	no	x,x	x	–	[A/M]
Two star compartment	no	x,x	x	–	[A/M]
Three star compartment	no	x,x	x	–	[A/M]
Four star compartment	no	x,x	x	–	[A/M]
Two star section	no	x,x	x	–	[A/M]
Variable temperature compartment	Compartment types	x,x	x	x,xx (for four star compartments) or –	[A/M]

This table is available to download from this link:

[www.targa.gmbh/downloads/erp/445217\\_2307.pdf](http://www.targa.gmbh/downloads/erp/445217_2307.pdf)

## 4. Safety instructions

---

Before you use the coolbox for the first time, please read the following notes and heed all warnings, even if you are familiar with handling electronic devices. Keep these operating instructions in a safe place for future reference. If you sell or pass the coolbox on to another person, it is imperative that you also hand over these operating instructions. The operating instructions are an integral part of the product.



**DANGER!** This symbol and the word “Danger” alert you to a potentially dangerous situation. Ignoring it can lead to severe injury or even death.



**WARNING!** This symbol and the word “Warning” denote important information required for the safe operation of the product and for the safety of its users.



This symbol denotes further information on the topic.





Manufacturer's address

 **DANGER!** This device may be used by children of 8 years or over or by persons with physical, sensory or mental impairments or those with no knowledge or experience providing they are supervised or they have been given instructions on the proper use of the device and they understand the associated risks. This product is not a toy.

The product must not be cleaned or maintained by unsupervised children. Children aged 3 to 8 can load or unload the coolbox. Keep the packaging materials out of the reach of children. There is a risk of suffocation.

 **DANGER!** If smoke, unusual noises or smells are noticed, disconnect the coolbox from the power supply immediately. If this occurs, the coolbox should not be used before it has been inspected by authorised service personnel. Never inhale smoke from a possible device fire. If you do inadvertently inhale smoke, seek medical attention. Smoke inhalation can be damaging to your health.

 **DANGER!** Do not store explosive materials such as aerosol containers with flammable propellants in the device.

 **DANGER!** Never transport the coolbox in the passenger compartment of a vehicle.

 **DANGER!** To prevent traffic accident risks, arrange the connection cable in the vehicle so that it does not impede the driver.

 **DANGER!** When in the vehicle, secure the coolbox against sudden movements, so it does not present a risk to the vehicle occupants in the event of hard braking or an accident. Store the coolbox in the boot.

 **WARNING!** The coolbox must not be powered using both connection cables at the same time. as these could damage the coolbox.





 **WARNING!** Do not connect multiple sockets or portable power adapters to the rear of the unit.

 **WARNING!** The coolbox must not be damaged in order to avoid any further risks.

 **WARNING!** Make sure that no fire hazards (e.g. burning candles) are placed on or near the coolbox. This constitutes a fire hazard!

 **WARNING!** Do not expose the coolbox to any direct heat sources (e.g. heaters), direct sunlight or artificial light. The device must not be exposed to rain, spray or dripping water or abrasive liquids. Do not use the coolbox near water. The coolbox must especially never be immersed (do not place any containers containing liquids such as drinks, vases, etc. on the coolbox). Make sure that the coolbox is not subject to excessive impacts or vibrations. Do not introduce any foreign bodies into the device. as these could damage the coolbox.

 **WARNING!** The ventilation slots must not be covered. Keep sufficient clearance to walls or other objects to allow air to circulate freely. Otherwise, there is a risk of overheating.

 **WARNING!** Do not put liquids or ice directly into the coolbox. This could damage the coolbox.

 **WARNING!** This coolbox is not designed as a built-in unit.

 **WARNING!** This coolbox is not suitable for freezing food.

 **WARNING!** This coolbox is designed to be used at ambient temperatures of between 16 °C and 38 °C.

## Connection cable

 **DANGER!** Never use adapter plugs or extension cables and do not tamper with the cable. If a cable of this device is damaged, it must be replaced by the manufacturer, its customer service or a similarly qualified person, in order to avoid any possible danger. There is a risk of electric shock!

 **DANGER!** Keep the connection cables dry at all times. There is a risk of electric shock!

 **DANGER!** Do not touch the connection cables with wet hands. Otherwise there is a risk of lethal electric shock!

 **DANGER!** Make sure the device is disconnected from the power source before cleaning. There is a risk of electric shock!

 **WARNING!** Always hold the connection cables on the cigarette lighter connector or on the mains plug and do not pull the connection cable itself.

 **WARNING!** Never place the coolbox, furniture or other heavy objects on the connection cables and make sure it does not get kinked.

**⚠ WARNING!** Never tie knots in the connection cables and do not tie them to other cables. The connection cables must be laid so that nobody can trip over them or be obstructed by it.

## **IMPORTANT NOTE ON STORING FOOD**

- The proper use of the coolbox, correct packaging of food, maintenance of suitable temperatures and food hygiene all affect the quality of food storage.
- Note the expiry date quoted on the food packaging.
- Food stored in the coolbox must be in sealed containers or appropriate packaging to ensure it does not absorb moisture or smells.
- Bottles with a high alcohol content must be properly sealed and stored upright.
- Store heavy foods at the bottom and light or easily damaged foods (e.g. fruit) on top in order to prevent spoilage.

Follow the instructions below to prevent food contamination:

- Leaving the lid [2] open for a long time can considerably increase the temperature in the coolbox.
- Clean any surfaces which come into regular contact with food.
- Store raw meat and fish in suitable containers in the coolbox so that they do not come into contact with or drip on other food.
- If you are leaving the coolbox empty for a long time, clean it and leave the lid [2] open to prevent mould forming.

## 5. Copyright

---

All the contents of this user manual are protected by copyright and provided to the reader for information only. Copying data and information without the prior explicit written consent of the author is strictly forbidden. This also applies to any commercial use of the contents and information. All texts and diagrams are up-to-date as of the date of printing. Subject to change without notice.

## 6. Before you start

---



Remove the coolbox from the packaging.

Check the coolbox for damage. If the coolbox is damaged, do not use it.

## 7. Getting started

---

Prior to using the coolbox for the first time, it is recommended that you clean it for hygiene reasons. See also the chapter "8.3 Cleaning".

-  The coolbox is not designed to be operated continuously. The maximum operating time is 6 days. If the maximum operating time is reached, switch the coolbox off for at least 2 hours.
-  Because of the materials used, there can be a slight product-specific smell inside the coolbox before it is used for the first time. This smell is perfectly harmless, but, for hygiene reasons, we recommend wiping the inside and outside of the coolbox with a damp cloth before using it for the first time (see also Chapter "8.3 Cleaning"). Do not store unwrapped food in it.
-  In keep-warm mode, the coolbox switches off when the internal temperature reaches around 65 °C.

### 7.1 Loading the coolbox

Move the carry handle [5] forwards until the word "OPEN" is visible. Now open the lid [2]. Place the food and drinks in the coolbox. If you wish to keep food cool, it is best to use pre-chilled food and drink. Close the lid [2] after loading. Move the carry handle [5] backwards until the word "CLOSED" is visible.

### 7.2 Transporting the coolbox



You can use the handle [5] to transport the coolbox.

### 7.3 Switching the coolbox on and off

#### 7.3.1 12 V operation

 **WARNING!** Make sure that your vehicle has a 12 V battery. Never operate the coolbox on 24 V vehicle power.

Remove the connection cable with the cigarette lighter plug [1] from the cable box [3]. Unwind the connection cable completely. Set the operating mode selector switch [6] to "COLD" to keep food cold or "HOT" to keep it warm. Then connect the cigarette lighter plug [1] to a suitable cigarette lighter socket in your vehicle. The coolbox is now switched on. To switch the coolbox off, disconnect the cigarette lighter plug [1] from the cigarette lighter socket in your vehicle.

-  The power adjustment knob [7] on the front of the coolbox has no function when operating the product with 12V. The coolbox works at full power. It can cool contents down to a maximum of 20 °C cooler inside the box than the ambient temperature (for 23 °C ambient temperature). In keep-warm mode, the maximum internal temperature is around 65 °C (for 23 °C ambient temperature).
-  As the cigarette lighter sockets in some vehicles are still live even when the ignition is off, you should disconnect the cigarette lighter plug [1] from the cigarette lighter socket of your vehicle when you leave the vehicle. Otherwise, the drain on your vehicle battery could be so high that the engine will no longer start.
-  Do not use the coolbox in 12V cooling mode if the ambient temperature is below 18 °C to prevent the contents freezing.

### *7.3.2 230 V operation*

Remove the connection cable with the mains plug [8] from the cable box [4]. Unwind the connection cable completely. Plug the mains plug [8] into an easily accessible mains socket. Set the operating mode selector switch [6] to "COLD" to keep food cold or "HOT" to keep it warm. Turn the power adjustment knob [7] on the front of the coolbox clockwise past the ECO position to switch the coolbox on. Set the power you want using the power adjustment knob [7]. Turn the power adjustment knob [7] clockwise to increase the power and anticlockwise to reduce the power.





For maximum cooling power, in cooling mode turn the power adjustment knob [7] to the "MAX" position. It can cool contents down to a maximum of 20 °C cooler inside the box than the ambient temperature (for 23 °C ambient temperature).

For maximum warming power, in keep-warm mode turn the power adjustment knob [7] to the "MAX" position. In keep-warm mode, the maximum internal temperature is around 65 °C (for 23 °C ambient temperature).

To switch the coolbox off, turn the power adjustment knob [7] anticlockwise to the "OFF" position, until it engages.

-  Set the power adjustment knob [7] to the "ECO" position. The coolbox works in eco mode (power-saving mode). In this mode it can cool contents down to a maximum of 8 to 11 °C cooler inside the box than the ambient temperature.

## 7.4 Energy-saving tips

-  When in cooling mode, do not expose the coolbox to direct sunlight.
-  Always load with chilled food and drinks when in cool mode.
-  Do not open the coolbox for longer than necessary and close the lid [2] fully.
-  Make sure that air can circulate between the food. The coolbox can be loaded with a maximum of 36 upright 330 ml drink cans (Ø 67 mm x H 115 mm).

## 8. Maintenance/cleaning

---

### 8.1 Maintenance

 **WARNING!** Servicing is required if the coolbox is damaged in any way, for example, if liquid or objects have entered the casing, if the coolbox is exposed to rain or moisture, if it is not working properly or if it has been dropped. If smoke, unusual noises or smells are noticed, disconnect the coolbox from the power supply immediately. If this occurs, the coolbox should not be used before it has been inspected by authorised service personnel. All servicing work must be carried out by qualified specialist personnel. Never open the casing of the coolbox.

### 8.2 Replacing the 12V fuse

Replace the fuse [11] if it is defective. Proceed as follows to replace the fuse [11]:

- Unplug the cigarette lighter plug [1] from the cigarette lighter socket.
- Undo the screw on the fuse box and pull off the cap.
- Replace the fuse [11] with a new fuse [11] of the same type. You can purchase a suitable fuse [11] from any electrical retailer.
- Replace the cap and retighten the screw.

### 8.3 Cleaning

 **DANGER!** Make sure the device is disconnected from the power source before cleaning. There is a risk of electric shock!

**⚠ DANGER!** Make sure that no liquid gets into the lid, in order to prevent hazards.

Remove the lid [2] for cleaning by opening it as far as it goes and pressing it off the recess [10] to the back right.

To clean the lid [2], use a slightly dampened cloth. Never use any solvents or cleaners that may damage the plastic. You can clean the ventilation slots on the lid [2] carefully with a soft brush.

Clean the inside of the coolbox with washing-up liquid and then rinse out with clean water. Then dry the coolbox off thoroughly.

After cleaning, replace the lid [2] by moving it towards the coolbox in an upright position. Place the lid [2] first into the left-hand opening and then push it down into the right-hand recess [10].

To clean the casing, use a slightly damp cloth. Never use any solvents or cleaners that may damage the plastic. For stubborn dirt, add a little detergent to the damp cloth.

## 9. Storage when not in use

---

If you do not wish to use the coolbox for an extended period, remove all contents. Disconnect the coolbox from the power supply and store the connection cables in the cable boxes [3], [4]. Store the coolbox in a clean, dry place out of direct sunlight. Leave the lid [2] open when in storage to ensure the coolbox is well ventilated. You can hold the lid open [2] using the lock [9].

## 10. Troubleshooting

---

### **The coolbox does not work.**

- Check that the cigarette lighter plug [1] is correctly inserted into the cigarette lighter socket or the mains plug [8] is correctly connected to the mains.
- For 12 V operation: Switch on your vehicle ignition as many vehicles only supply electricity to the cigarette lighter socket when the ignition is on.
- For 12 V operation: The fuse [11] is faulty. Replace the fuse [11] by following the instructions in chapter "8.2 Replacing the 12V fuse".





### **The coolbox is not cooling properly.**

- Move the coolbox to a cooler position. Make sure that the coolbox is not exposed to direct sunlight.
- Make sure that the ventilation slots are not covered and there is sufficient room for air to circulate.
- For 230 V operation: Check the position of the power adjustment knob [7] on the front of the coolbox and, if required, turn it clockwise to increase the power.

**The coolbox is not warming properly.**

- Make sure that the ventilation slots are not covered and there is sufficient room for air to circulate.
- For 230 V operation: Check the position of the power adjustment knob [7] on the front of the coolbox and, if required, turn it clockwise to increase the power.

**11. Environmental regulations and disposal information**

	<p>Devices marked with this symbol are subject to the European Directive 2012/19/EU. All electrical and electronic devices must be disposed of separately from household waste at official disposal centres. Avoid damage to the environment and risks to your personal health by disposing of the device properly. For further information about proper disposal, contact your local government, disposal bodies or the shop where you bought the device.</p>
	<p>The symbol of the crossed-out wheeled bin on conventional and rechargeable batteries indicates that they cannot be disposed of in normal domestic waste but must be disposed of separately.</p> <p>Where batteries contain toxic materials, the chemical symbol of the toxic material is shown underneath the symbol, with meanings as follows:</p> <ul style="list-style-type: none"> <li>- Pb: Battery contains lead</li> <li>- Cd: Battery contains cadmium</li> <li>- Hg: Battery contains mercury</li> </ul> <p>You are obliged by law to return used batteries. Old batteries can contain toxic materials which can be damaging to health or the environment if not properly stored or disposed of. Batteries also contain important raw materials, such as iron, zinc, manganese and nickel, which can be reused.</p> <p>After use, you can return the batteries to us or to a local collection point (e.g. in retail outlets or a local collection point) free of charge. Please note that batteries must be disposed of fully discharged at appropriate collection points for old batteries. If disposing of batteries which are not fully discharged, take precautions to prevent short circuits.</p>
  <p><b>ES/PT</b></p>	<p>Dispose of all packaging in an environmentally friendly manner. Cardboard packaging can be taken to paper recycling centres or public collection points for recycling. Any film or plastic contained in the packaging should be taken to your public collection points for disposal.</p>



**Only relevant for France:****“Sorting made easy”**

The product, the accessories, the printed material and the packaging are recyclable. They are subject to enhanced manufacturer responsibility and are sorted and collected separately.



Please note the markings on the packaging material when disposing of it, it is labelled with abbreviations (a) and numbers (b), the meanings of which are as follows:



1-7: plastic / 20-22: paper and cardboard / 80-98: composite materials.

Symbol	Material	Contained in the following packaging elements for this product
	Low density polyethylene	Packing material, cable ties
	Paper	Paper insert

**12. Conformity notes**

The product complies with the requirements of the applicable European and national directives. Evidence of conformity has been provided. The manufacturer has the relevant declarations and documentation.



The product complies with the requirements of the applicable national directives of the Republic of Serbia.



The product complies with the requirements of the applicable national directives for Great Britain.

The complete EU Declaration of Conformity is available for download from this link: [https://www.targa.gmbh/downloads/conformity/445217\\_2307.pdf](https://www.targa.gmbh/downloads/conformity/445217_2307.pdf)

## 13. Food-grade use

---



This symbol designates products whose physical and chemical composition has been tested and found to be non-hazardous to health when used in contact with food in accordance with the requirements of Regulation EU 1935/2004.

## 14. Warranty and Service Information

---

### Warranty of TARGA GmbH

Dear Customer,

This device is sold with three years warranty from the date of purchase. In the event of product defects, you have legal rights towards the seller. These statutory rights are not restricted by our warranty as described below.

### Warranty conditions

The warranty period commences upon the date of purchase. Please keep the original receipt in a safe place as it is required as proof of purchase. If any material or manufacturing faults occur within three years of purchase of this product, we will repair or replace the product free of charge as we deem appropriate.

### Warranty period and legal warranty rights

The warranty period is not extended in the event of a warranty claim. This also applies to replaced and repaired parts. Any damage or defects discovered upon purchase must be reported immediately when the product has been unpacked. Any repairs required after the warranty period will be subject to charge.

### Scope of warranty

The device was carefully manufactured in compliance with stringent quality guidelines and subjected to thorough testing before it left the works. The warranty applies to material and manufacturing faults. This warranty does not cover product components which are subject to normal wear and which can therefore be regarded as wearing parts, or damage to fragile components such as switches, rechargeable batteries or components made of glass. This warranty is void if the product is damaged, incorrectly used or serviced. To ensure correct use of the product, always comply fully with all instructions contained in the user manual. The warnings and recommendations in the user manual regarding correct and incorrect use and handling of the product must always be observed and complied with. The product is solely designed for private use and is not suitable for commercial applications. The warranty is rendered void in the event of incorrect handling and

misuse, if it is subjected to force, and also if any person other than our authorised service technicians interfere with the device. No new warranty period commences if the product is repaired or replaced.

### **Submitting warranty claims**

To ensure speedy handling of your complaint, please note the following:

- Before using your product for the first time, please read the enclosed documentation carefully. Should any problems arise which cannot be solved in this way, please call our hotline.
- Always have your receipt, the product article number as well as the serial number (if available) to hand as proof of purchase.
- If it is not possible to solve the problem on the phone, our hotline support staff will initiate further servicing procedures depending on the fault.
- You can find this and many more manuals, product videos and installation software available for download at [www.lidl-service.com](http://www.lidl-service.com). This QR code takes you directly to the LIDL service page ([www.lidl-service.com](http://www.lidl-service.com)). There, you can enter the item number (IAN) to access your operating manual.



### **Spare parts availability**

Spare parts to repair this device will be available for at least 3 years from the purchase date.



### **Service / Spare parts request / Repair request**

**GB** Phone: 0800 404 7657  
E-Mail: targa@lidl.co.uk

**IE** Phone: 1800 101010  
E-Mail: targa@lidl.ie

**MT** Phone: 800 62230  
E-Mail: targa@lidl.com.mt

**CY** Phone: 8009 4241  
E-Mail: targa@lidl.com.cy

**IAN: 445217\_2307**



### **Manufacturer**

Please note that the following address is not a service address. First contact the service point stated above.

TARGA GmbH  
Coesterweg 45  
59494 Soest  
GERMANY

---

## Table des matières

---

<b>1. Utilisation prévue .....</b>	<b>44</b>
<b>2. Contenu de l’emballage.....</b>	<b>45</b>
<b>3. Spécifications techniques .....</b>	<b>46</b>
3.1 Fiche technique du produit .....	47
<b>4. Instructions de sécurité .....</b>	<b>49</b>
<b>5. Droits d’auteur .....</b>	<b>55</b>
<b>6. Avant de commencer .....</b>	<b>55</b>
<b>7. Prise en main .....</b>	<b>55</b>
7.1 Remplissage de la glacière.....	55
7.2 Transport de la glacière.....	55
7.3 Mise en marche et arrêt de la glacière .....	56
7.3.1 Tension de fonctionnement 12 V .....	56
7.3.2 Tension de fonctionnement 230 V.....	56
7.4 Conseils en matière d’économie d’énergie .....	57
<b>8. Entretien/nettoyage .....</b>	<b>57</b>
8.1 Entretien .....	57
8.2 Remplacement du fusible 12 V.....	58
8.3 Nettoyage.....	58
<b>9. Stockage en cas de non-utilisation .....</b>	<b>58</b>
<b>10. Résolution des problèmes.....</b>	<b>59</b>
<b>11. Réglementation environnementale et informations sur la mise au rebut ....</b>	<b>59</b>
<b>12. Avis de conformité.....</b>	<b>61</b>
<b>13. Contact alimentaire .....</b>	<b>61</b>
<b>14. Informations relatives à la garantie et aux services .....</b>	<b>62</b>

## **Félicitations !**

En achetant la glacière électrique Rocktrail REK 29 D1, dénommé ci-après la glacière, vous avez choisi un produit de qualité.

Avant de l'utiliser, veuillez vous familiariser avec son fonctionnement et lire ce manuel d'utilisation avec la plus grande attention. Veuillez à respecter les consignes de sécurité et à n'utiliser la glacière que de la manière décrite dans le manuel d'utilisation et pour les usages indiqués.

Conservez ce manuel d'utilisation dans un endroit sûr. Si vous cédez la glacière à quelqu'un d'autre, veuillez à lui remettre également tous les documents qui s'y rapportent.

## **1. Utilisation prévue**

---

La glacière vous permet de conserver, au froid ou au chaud, des aliments et des boissons emballés. L'alimentation est fournie via une prise allume-cigares de 12 V ou une prise de courant. Vous pouvez utiliser la glacière pour le camping, dans la voiture ou dans des situations similaires. Cette glacière n'est pas conçue pour être utilisée à des fins professionnelles ou commerciales. La glacière est uniquement destinée à un usage privé. Toute utilisation autre que celle mentionnée ci-dessus ne correspond pas à l'utilisation prévue. Cette glacière est conforme à toutes les normes CE et aux autres normes applicables. Toute modification apportée à la glacière et non expressément approuvée par le fabricant peut avoir pour conséquence que ces normes ne sont plus respectées. Le fabricant ne pourra pas être tenu responsable des dommages ou dysfonctionnements pouvant résulter de ces modifications.

Veuillez respecter les réglementations et législations en vigueur dans le pays d'utilisation.

---

## 2. Contenu de l'emballage

---

- Glacière
- Ces instructions (ces instructions sont également disponible à l'adresse : [www.lidl-service.com](http://www.lidl-service.com))

Ce manuel d'utilisation inclut une couverture dépliant. L'intérieur de la couverture comporte une illustration de la glacière avec des numéros. Voici la liste des éléments auxquels correspondent les numéros :

- |    |  |
|----|--|
| 1  | Allume-cigares de voiture                              |
| 2  | Couvercle  |
| 3  | Boîtier de raccordement (câble allume-cigares)         |
| 4  | Boîtier de raccordement (câble d'alimentation secteur) |
| 5  | Poignée  |
| 6  | Commutateur de sélection du mode de fonctionnement     |
| 7  | Bouton de réglage de puissance                         |
| 8  | Fiche du cordon d'alimentation                         |
| 9  | Loquet   |
| 10 | Rainure  |
| 11 | Fusible  |

### 3. Spécifications techniques

---

Nom du fournisseur :	Targa GmbH
Nom du modèle :	Rocktrail REK 29 D1 / TMCB-001
Catégorie :	Garde-manger
Consommation d'énergie annuelle basée sur les résultats d'un test standard de plus de 24 heures. La consommation réelle est une fonction de l'utilisation et de l'emplacement de l'appareil :	72 kWh
Capacité utile :	environ 29 l
Différence de température :	18 °C
Catégorie climatique :	ST
Émission de bruit acoustique - Mode Eco. :	34 dB
Émission de bruit acoustique - Mode Max. :	54 dB
Dimensions générales :	environ 482 x 414 x 327 mm (H x L x P)
Espace total requis en utilisation :	environ 800 x 520 x 430 mm (H x L x P)*
Contenu nominal brut :	environ 30 l
Charge max. d'aliments :	14500 g
Poids :	environ 4,8 kg
Consommation électrique :	0,197 kWh/24 h (230 V)
Tension d'alimentation :	220 V - 240 V- 50 Hz, 12 V <sup>III</sup>
Puissance de réfrigération :	50 W (à 220 V - 240 V-), 45 W (à 12 V <sup>III</sup> )
Puissance de chauffe :	45 W (à 220 V - 240 V-), 36 W (à 12 V <sup>III</sup> )
Fusible (pour fonctionnement en 12 V) :	5 A
Classe de sécurité :	II 
Isolation :	mousse en PU - Réfrigérant : eau

\* Les chiffres correspondent à l'espace requis pour garantir une circulation d'air suffisante et accéder au contenu avec le couvercle ouvert.

Les informations techniques et le design peuvent faire l'objet de modifications sans préavis.



### 3.1 Fiche technique du produit

<b>Nom du fournisseur ou marque :</b> TARGA GmbH			
<b>Adresse du fournisseur :</b> Coesterweg 45, 59494 Soest, ALLEMAGNE			
<b>Nom du modèle :</b> Rocktrail REK 29 D1, IAN : 445217_2307			
<b>Type d'appareil de refroidissement :</b>			
Appareil à faible niveau sonore :	non	Modèle :	pose libre
Compartiment cave à vin :	non	Autre appareil de refroidissement :	non

#### Paramètres généraux du produit :

Paramètre		Valeur	Paramètre	Valeur
Dimensions générales (en millimètres)	Hauteur	482	Capacité totale (en dm <sup>3</sup> ou l)	29
	Largeur	414		
	Profondeur	327		
EEI		95	Classe d'efficacité énergétique	E
Émission de bruit acoustique (en dB(A) re 1 pW)		34	Classe de puissance acoustique	B
Consommation annuelle d'énergie (en kWh/a)		72	Catégorie climatique :	Zone subtropicale
Température ambiante minimale (en °C) pour laquelle l'appareil de refroidissement est adapté		16 °C	Température ambiante maximale (en °C) pour laquelle l'appareil de refroidissement est adapté	38 °C
Mode hiver		non		

**Paramètres des compartiments :**

Type de compartiment		Paramètres et valeurs des compartiments			
		Capacité de compartiment (en dm <sup>3</sup> ou l)	Réglage de température recommandé pour une conservation optimale des aliments (en °C)	Capacité de congélation (en kg/24h)	Type de dégivrage (dégivrage automatique = A, dégivrage manuel = M)
Compartiment pour aliments	oui	29,0	ÉCO	–	–
Compartiment cave à vin	non	x,x	x	–	[A/M]
Compartiment cellier	non	x,x	x	–	[A/M]
Compartiment pour aliments frais	non	x,x	x	–	[A/M]
Compartiment réfrigéré	non	x,x	x	–	[A/M]
Compartiment zéro étoile ou à glaçons	non	x,x	x	–	[A/M]
Compartiment une étoile	non	x,x	x	–	[A/M]
Compartiment deux étoiles	non	x,x	x	–	[A/M]
Compartiment trois étoiles	non	x,x	x	–	[A/M]
Compartiment quatre étoiles	non	x,x	x	–	[A/M]
Section deux étoiles	non	x,x	x	–	[A/M]
Compartiment à température variable	Types de compartiments	x,x	x	x,xx (pour compartiments quatre étoiles) ou –	[A/M]

Ce tableau peut être téléchargé en suivant le lien ci-dessous :

[www.targa.gmbh/downloads/erp/445217\\_2307.pdf](http://www.targa.gmbh/downloads/erp/445217_2307.pdf)

## 4. Instructions de sécurité

---

Avant d'utiliser la glacière pour la première fois, veuillez lire attentivement les remarques ci-dessous et tenir compte de tous les avertissements, même si vous avez l'habitude de manipuler des appareils électroniques. Conservez ce manuel d'utilisation en lieu sûr afin de pouvoir vous y reporter à tout moment. Si vous vendez ou cédez la glacière à une tierce personne, veuillez également à lui remettre ce manuel. Le manuel d'utilisation fait partie intégrante du produit.



**DANGER !** Ce symbole et le mot « Danger » vous informent de la présence d'une situation potentiellement dangereuse. Si vous n'en tenez pas compte, vous vous exposez à des blessures graves, voire mortelles.



**AVERTISSEMENT !** Ce symbole et le mot « Avertissement » signalent des informations importantes à respecter pour garantir une utilisation sans risque de ce produit et la sécurité de ses utilisateurs.



Ce symbole signale la présence d'informations supplémentaires sur le sujet.





Adresse du fabricant

**⚠ DANGER !** Cet appareil peut être utilisé par les enfants de plus de 8 ans, par les personnes souffrant de handicaps physiques, sensoriels ou mentaux, ou qui ne possèdent pas

les connaissances ou l'expérience nécessaires, à condition qu'ils soient supervisés ou qu'ils aient reçu les instructions nécessaires pour une bonne utilisation de l'appareil et qu'ils aient compris les risques existants. Cet appareil n'est pas un jouet. Le produit ne doit pas être nettoyé ou entretenu par des enfants sans surveillance. Les enfants âgés de 3 à 8 ans peuvent remplir ou vider la glacière. Conservez les matériaux d'emballage hors de portée des enfants. Risque d'asphyxie.

 **DANGER !** En cas de fumée, d'odeur ou de bruit inhabituel, débranchez immédiatement la glacière de l'alimentation secteur. Si une telle situation se produit, cessez d'utiliser la glacière jusqu'à ce qu'elle ait été inspectée par un service technique agréé. Ne respirez jamais la fumée provenant d'un appareil probablement en feu. Si vous avez accidentellement respiré de la fumée, consultez immédiatement un médecin. L'inhalation de fumée est dangereuse pour la santé.

 **DANGER !** Ne stockez pas de matériaux explosifs tels que des récipients aérosol contenant des gaz propulseurs inflammables à l'intérieur de l'appareil.

 **DANGER !** Ne transportez jamais la glacière dans le compartiment passager d'un véhicule.

 **DANGER !** Pour éviter tout risque d'accident de la route, placez le câble de connexion, à l'intérieur du véhicule, de sorte qu'il ne gêne pas le conducteur.

**⚠ DANGER !** Dans le véhicule, protégez la glacière des mouvements brusques afin qu'elle ne présente pas un risque pour les occupants du véhicule en cas de freinage brusque ou d'accident. Rangez la glacière dans le coffre.

**⚠ AVERTISSEMENT !** La glacière ne doit pas être alimentée par les deux câbles de connexion simultanément, car cela risquerait d'endommager la glacière.

**⚠ AVERTISSEMENT !** Ne branchez pas de prises multiples ou d'adaptateurs électriques portables à l'arrière de l'appareil.

**⚠ AVERTISSEMENT !** Veillez à ne pas endommager la glacière afin d'éviter tout autre risque.

**⚠ AVERTISSEMENT !** Veillez à ne pas placer de sources incandescentes (bougies allumées, etc.) sur la glacière ou à proximité. Cela constitue un risque d'incendie !

**⚠ AVERTISSEMENT !** N'exposez pas la glacière à des sources de chaleur directes (radiateurs, par exemple), à la lumière directe du soleil ou à une lumière artificielle. Évitez tout contact avec l'eau ou les liquides abrasifs, quelle que soit leur forme. N'utilisez pas la glacière à proximité d'une source d'eau. En particulier, n'immergez jamais la glacière dans un liquide et ne placez aucun récipient contenant des liquides, tels que des boissons ou des vases, sur la glacière ou à proximité. Veillez à ne pas exposer la glacière à des

vibrations ou des impacts excessifs. N'introduisez pas de corps étrangers dans l'appareil. Dans le cas contraire, la glacière pourrait être endommagée.

**⚠ AVERTISSEMENT !** Ne recouvrez pas les orifices de ventilation. Laissez un espace suffisant à distance des murs et autres objets afin de laisser l'air circuler librement. Dans le cas contraire, il pourrait y avoir un risque de surchauffe.

**⚠ AVERTISSEMENT !** Ne mettez pas directement de liquide ou de glace dans la glacière. Cela pourrait endommager la glacière.

**⚠ AVERTISSEMENT !** Cette glacière n'est pas encastrable.

**⚠ AVERTISSEMENT !** Cette glacière n'est pas conçue pour congeler des aliments.

**⚠ AVERTISSEMENT !** Cette glacière est conçue pour être utilisée à une température ambiante comprise entre 16 °C et 38 °C.

## **Câble de connexion**

**⚠ DANGER !** N'utilisez jamais d'adaptateurs ou de rallonges et ne modifiez pas le câble. Si un câble de cet appareil est endommagé, il doit être remplacé par le fabricant, son service client ou un technicien qualifié, afin d'éviter tout danger éventuel. Vous pourriez vous électrocuter !

- 
- ⚠ DANGER !** Les câbles de connexion doivent rester secs en toute circonstance. Vous pourriez vous électrocuter !
- ⚠ DANGER !** Ne touchez jamais les câbles de connexion en ayant les mains mouillées. Cela présente un risque d'électrocution pouvant être fatal !
- ⚠ DANGER !** Assurez-vous que l'appareil est débranché de la source d'alimentation électrique avant son nettoyage. Vous pourriez vous électrocuter !
- ⚠ AVERTISSEMENT !** Tenez toujours les câbles de connexion au niveau du connecteur de l'allume-cigares ou de la fiche d'alimentation et ne tirez jamais sur le câble de connexion lui-même.
- ⚠ AVERTISSEMENT !** Ne placez jamais la glacière, des meubles ou d'autres objets lourds sur les câbles de connexion et veillez à ce que le câble ne se coince pas.
- ⚠ AVERTISSEMENT !** Ne faites jamais de nœuds avec les câbles de connexion et ne les raccordez à aucun autre câble. Les câbles de connexion doivent être placés de façon à ne pas gêner le passage et à ce que l'on ne risque pas de trébucher dessus.

## **REMARQUE IMPORTANTE SUR LA CONSERVATION DES ALIMENTS**

- L'utilisation appropriée de la glacière, le bon emballage des aliments, le maintien de températures appropriées et l'hygiène alimentaire contribuent tous à la qualité de conservation des aliments.

- Tenez compte de la date de péremption indiquée sur l’emballage des aliments.
- Les aliments placés dans la glacière doivent être conservés dans des contenants hermétiques ou un emballage approprié afin d’éviter qu’ils n’absorbent de l’humidité ou des odeurs.
- Les bouteilles avec une teneur élevée en alcool doivent être parfaitement fermées et conservées à la verticale.
- Placez les aliments lourds au fond et les aliments légers ou fragiles (par ex., les fruits) sur le dessus afin d’éviter leur détérioration.

Respectez les instructions ci-dessous pour éviter toute contamination des aliments :

- Ne laissez pas le couvercle [2] ouvert trop longtemps ; cela risque d’augmenter considérablement la température dans la glacière.
- Nettoyez les surfaces qui entrent régulièrement en contact avec les aliments.
- Conservez la viande crue et le poisson cru dans des contenants adaptés à l’intérieur de la glacière pour éviter qu’ils ne touchent les autres aliments ou qu’ils ne coulent dessus.
- Si vous n’utilisez pas la glacière pendant une période prolongée, nettoyez-la et laissez le couvercle [2] ouvert afin d’éviter l’apparition de moisissures.



---

## 5. Droits d'auteur

---

L'ensemble du présent manuel d'utilisation est protégé par copyright et est fourni au lecteur uniquement à titre d'information. La copie des données et des informations, sans l'autorisation écrite et explicite préalable de l'auteur, est strictement interdite. Cela s'applique également à toute utilisation commerciale du contenu et des informations. Tous les textes et les illustrations sont à jour à la date d'impression. Ils peuvent faire l'objet de modifications sans préavis.

---

## 6. Avant de commencer

---

Sortez la glacière de l'emballage.

Vérifiez que la glacière n'est pas endommagée. Si la glacière est endommagée, ne l'utilisez pas.

---

## 7. Prise en main

---

Avant d'utiliser la glacière pour la première fois, il est recommandé de la nettoyer pour des raisons d'hygiène. Consultez également le chapitre « 8.3 Nettoyage ».

 La glacière n'est pas conçue pour une utilisation en continu. La durée d'utilisation maximale est de 6 jours. Lorsque la durée maximale d'utilisation est atteinte, éteignez la glacière pendant au moins 2 heures.

 En raison des matériaux utilisés, il peut y avoir une légère odeur propre au produit à l'intérieur de la glacière avant sa première utilisation. Cette odeur est parfaitement inoffensive, mais, pour des raisons d'hygiène, nous recommandons d'essuyer l'intérieur et l'extérieur de la glacière avec un chiffon humide avant sa première utilisation (reportez-vous également au chapitre « 8.3 Nettoyage »). Ne placez pas d'aliments non emballés à l'intérieur.

 En mode de maintien au chaud, la glacière s'éteint lorsque la température interne atteint environ 65 °C.

### 7.1 Remplissage de la glacière

Déplacez la poignée [5] vers l'avant jusqu'à faire apparaître le mot « OPEN » (OUVERT). Ouvrez ensuite le couvercle [2]. Placez les aliments et les boissons dans la glacière. Si vous souhaitez conserver des aliments au frais, il est recommandé d'utiliser des aliments et boissons déjà réfrigérés. Fermez le couvercle [2] dès que vous l'avez remplie. Déplacez la poignée [5] vers l'arrière jusqu'à faire apparaître le mot « CLOSED » (FERMÉ).

### 7.2 Transport de la glacière

Vous pouvez utiliser la poignée [5] pour transporter la glacière.

## 7.3 Mise en marche et arrêt de la glacière

### 7.3.1 Tension de fonctionnement 12 V

**⚠ AVERTISSEMENT !** Assurez-vous que votre véhicule possède une batterie de 12 V. N'utilisez jamais la glacière sur une alimentation de véhicule 24 V.

Retirez le câble de connexion et la fiche allume-cigares [1] du boîtier de raccordement [3]. Déroulez entièrement le câble de connexion. Placez le sélecteur de mode de fonctionnement [6] sur « COLD » (FROID) pour garder les aliments au frais ou sur « HOT » (CHAUD) pour les garder au chaud. Branchez ensuite la fiche allume-cigares [1] sur une prise allume-cigares adaptée dans votre véhicule. La glacière est désormais en marche. Pour éteindre la glacière, débranchez la fiche allume-cigares [1] de la prise allume-cigares de votre véhicule.

 Le bouton de réglage de puissance [7] à l'avant de la glacière ne fonctionne pas lorsque vous utilisez le produit avec du 12 V. La glacière fonctionne à pleine puissance. Elle peut refroidir son contenu jusqu'à un maximum de 20 °C en dessous de la température ambiante (pour une température ambiante de 23 °C). En mode de maintien au chaud, la température intérieure maximum avoisine les 65 °C (pour une température ambiante de 23 °C).

 Les prises allume-cigares, dans certains véhicules, étant toujours actives même lorsque le véhicule est éteint, vous devez débrancher la fiche allume-cigares [1] de la prise allume-cigares de votre véhicule lorsque vous quittez le véhicule. Dans le cas contraire, le débit sortant sur la batterie de votre véhicule pourrait être si élevé que le moteur pourrait ne plus démarrer.

 N'utilisez pas la glacière en mode de refroidissement 12 V si la température ambiante est inférieure à 18 °C, afin d'éviter de congeler son contenu.

### 7.3.2 Tension de fonctionnement 230 V

Retirez le câble de connexion et la fiche d'alimentation [8] du boîtier de raccordement [4]. Déroulez entièrement le câble de connexion. Branchez la fiche d'alimentation [8] sur une prise de courant facile d'accès. Placez le sélecteur de mode de fonctionnement [6] sur « COLD » (FROID) pour garder les aliments au frais ou sur « HOT » (CHAUD) pour les garder au chaud. Tournez le bouton de réglage de puissance [7], situé à l'avant de la glacière, vers la droite au-delà de la position ECO pour allumer la glacière. Réglez à la puissance souhaitée à l'aide du bouton de réglage de puissance [7]. Tournez le bouton de réglage de puissance [7] vers la droite pour augmenter la puissance et vers la gauche pour réduire la puissance.





Pour une puissance de réfrigération maximum, en mode de refroidissement, mettez le bouton de réglage de puissance [7] sur la position « MAX ». Elle peut refroidir son contenu jusqu'à un maximum de 20 °C en dessous de la température ambiante (pour une température ambiante de 23 °C).

Pour la puissance de chauffe maximum, en mode de maintien au chaud, mettez le bouton de réglage de puissance [7] sur la position « MAX ». En mode de maintien au chaud, la température intérieure maximum avoisine les 65 °C (pour une température ambiante de 23 °C).

Pour éteindre la glacière, tournez le bouton de réglage de puissance [7] vers la gauche sur la position « OFF ».

 Mettez le bouton de réglage de puissance [7] sur la position « ECO ». La glacière fonctionne en mode Eco (mode économie d'énergie). Dans ce mode, elle peut refroidir son contenu jusqu'à un maximum de 8 à 11 °C en dessous de la température ambiante.

## 7.4 Conseils en matière d'économie d'énergie

-  En mode de refroidissement, n'exposez pas la glacière à la lumière directe du soleil.
-  Remplissez-le toujours avec des aliments et des boissons déjà réfrigérés, en mode de refroidissement.
-  N'ouvrez pas la glacière plus longtemps que nécessaire et fermez complètement le couvercle [2].
-  Assurez-vous que l'air peut circuler entre aliments. La glacière peut être rempli avec un maximum de 36 cannettes de boisson de 330 ml (Ø 67 mm x H 115 mm), placées à la verticale.

## 8. Entretien/nettoyage

---

### 8.1 Entretien

 **AVERTISSEMENT !** La glacière doit être réparée lorsqu'elle a été endommagée, par exemple, si du liquide ou des objets ont pénétré à l'intérieur de l'appareil, si la glacière a été exposée à la pluie ou à l'humidité, si elle ne fonctionne pas correctement ou si elle est tombée. En cas de fumée, d'odeur ou de bruit inhabituel, débranchez immédiatement la glacière de l'alimentation secteur. Si une telle situation se produit, cessez d'utiliser la glacière jusqu'à

ce qu'elle ait été inspectée par un service technique agréé. Les opérations de réparation doivent exclusivement être réalisées par du personnel technique qualifié. N'ouvrez jamais la carcasse de la glacière.

## 8.2 Remplacement du fusible 12 V

Remplacez le fusible [11] s'il est défectueux. Procédez comme suit pour remplacer le fusible [11] :

- Débranchez la fiche allume-cigares [1] de la prise allume-cigares.
- Retirez la vis de la boîte à fusibles et soulevez le cache.
- Remplacez le fusible [11] par un fusible [11] neuf du même type. Vous pouvez acheter un fusible [11] approprié auprès de n'importe quel revendeur de matériel électrique.
- Remettez le cache en place et revissez la vis.

## 8.3 Nettoyage

 **DANGER !** Assurez-vous que l'appareil est débranché de la source d'alimentation électrique avant son nettoyage. Vous pourriez vous électrocuter !

 **DANGER !** Veillez à ce qu'aucun liquide ne pénètre dans le couvercle, afin d'éviter tout danger.

Retirez le couvercle [2] pour le nettoyage en l'ouvrant le plus possible et en poussant la rainure [10] vers l'arrière et vers la droite.

Pour nettoyer le couvercle [2], utilisez un chiffon légèrement humide. N'utilisez jamais de solvants ou de détergents qui pourraient endommager le plastique. Vous pouvez nettoyer les orifices de ventilation du couvercle [2] avec une brosse souple.

Nettoyez l'intérieur de la glacière avec du liquide vaisselle et rincez abondamment à l'eau claire. Séchez ensuite soigneusement la glacière.

Une fois le nettoyage terminé, replacez le couvercle [2] en le déplaçant vers la glacière à la verticale. Placez le couvercle [2] dans un premier temps dans l'ouverture de gauche puis enfoncez-le dans la rainure de droite [10].

Pour nettoyer le boîtier, utilisez un chiffon légèrement humide. N'utilisez jamais de solvants ou de détergents qui pourraient endommager le plastique. En cas de saleté tenace, ajoutez un petit peu de détergent sur le chiffon humide.

## 9. Stockage en cas de non-utilisation

---

Si vous ne prévoyez pas d'utiliser la glacière pendant une période prolongée, videz-la de son contenu. Débranchez la glacière de l'alimentation et rangez les câbles de connexion dans les

boîtiers de raccordement [3] et [4]. Rangez la glacière dans un endroit propre et sec, à l'abri de la lumière directe du soleil. Laissez le couvercle [2] ouvert pendant qu'elle est rangée pour assurer la bonne ventilation de la glacière. Vous pouvez laisser le couvercle ouvert [2] en utilisant le loquet [9].

## 10. Résolution des problèmes

### La glacière ne fonctionne pas.

- Vérifiez que la fiche allume-cigares [1] est correctement insérée dans la prise allume-cigares ou que la fiche d'alimentation [8] est correctement raccordée à l'alimentation secteur.
- Pour fonctionnement en 12 V : Allumez le contact de votre véhicule. De nombreux véhicules n'alimentent la prise allume-cigares en électricité que lorsque le contact est mis.
- Pour fonctionnement en 12 V : Le fusible [11] est défectueux. Remplacez le fusible [11] en respectant les instructions du chapitre « 8.2 Remplacement du fusible 12 V ».

### La glacière ne refroidit pas correctement.

- Déplacez la glacière dans un endroit plus frais. Assurez-vous que la glacière n'est pas exposée à la lumière directe du soleil.
- Assurez-vous que les orifices de ventilation ne sont pas couverts et qu'il y a suffisamment d'espace pour que l'air circule.
- Pour fonctionnement en 230 V : Vérifiez la position du bouton de réglage de puissance [7] à l'avant de la glacière et, si besoin, faites-le tourner vers la droite pour augmenter la puissance.











### La glacière ne chauffe pas correctement.



- Assurez-vous que les orifices de ventilation ne sont pas couverts et qu'il y a suffisamment d'espace pour que l'air circule.
- Pour fonctionnement en 230 V : Vérifiez la position du bouton de réglage de puissance [7] à l'avant de la glacière et, si besoin, faites-le tourner vers la droite pour augmenter la puissance.



## 11. Réglementation environnementale et informations sur la mise au rebut



Les appareils portant ce symbole sont soumis à la directive européenne 2012/19/EU. Les appareils électriques ou électroniques usagés ne doivent en aucun cas être jetés avec les déchets ménagers, mais déposés dans des centres de collecte officiels. Protégez l'environnement et préservez votre santé en recyclant correctement les appareils usagés. Pour plus d'informations sur les normes de mise au rebut et de recyclage en vigueur, contactez votre mairie, vos services locaux de gestion des déchets ou le magasin où vous avez acheté l'appareil.

	<p>Le symbole de la poubelle à roulettes barrée sur les piles/batteries conventionnelles et rechargeables indique qu'elles ne peuvent pas être jetées avec les déchets ménagers mais doivent être mises au rebut séparément.</p> <p>Lorsque les piles/batteries contiennent des matières toxiques, le symbole chimique de la substance toxique est présent sous le symbole, avec les significations suivantes :</p> <ul style="list-style-type: none"> <li>- Pb : La pile/batterie contient du plomb</li> <li>- Cd : La pile/batterie contient du cadmium</li> <li>- Hg : La pile/batterie contient du mercure</li> </ul> <p>Vous avez l'obligation légale de ramener les piles/batteries usagées. Les anciennes piles/batteries peuvent contenir des substances toxiques susceptibles de nuire à la santé ou à l'environnement si elles ne sont pas correctement mises au rebut. Les piles/batteries contiennent aussi d'importantes matières premières, telles que le fer, le zinc, le manganèse et le nickel, qui peuvent être réutilisées.</p> <p>Après l'utilisation, vous pouvez nous ramener les piles/batteries ou les déposer dans un point de collecte local (ex : point de vente ou centre de collecte local), et ce gratuitement. Sachez que les piles/batteries doivent être complètement déchargées avant d'être mises au rebut dans des points de collecte appropriés pour les piles/batteries usagées. Si vous jetez des piles/batteries qui ne sont pas complètement déchargées, veuillez à prendre les précautions nécessaires afin d'éviter les courts-circuits.</p>
  <p><b>ES/PT</b></p>	<p>Les matériaux d'emballage doivent être mis au rebut de manière respectueuse de l'environnement. Les cartons d'emballage peuvent être déposés dans des centres de recyclage du papier ou dans des points de collecte publics destinés au recyclage. Tous les films ou plastiques contenus dans l'emballage doivent être déposés dans des points de collecte publics.</p>
<p><b>Valable uniquement pour la France :</b></p> <div style="display: flex; justify-content: space-around; align-items: center;"> <div style="text-align: center;">  <p><b>FR</b> <b>ÉLÉMENTS D'EMBALLAGE</b></p>  </div> <div style="text-align: center;">  <p><b>FR</b></p>  </div> </div> <div style="text-align: center; margin-top: 10px;">  <p><b>FR</b> <b>Cet appareil se recycle</b></p> <div style="display: flex; justify-content: center; gap: 20px;"> <div style="text-align: center;"> <p>À DÉPOSER EN MAGASIN</p>  </div> <div style="text-align: center;"> <p>OU</p> </div> <div style="text-align: center;"> <p>À DÉPOSER EN DÉCHÈTERIE</p>  </div> </div> <p style="font-size: small; margin-top: 5px;">Points de collecte sur <a href="http://www.quefairedemesdechets.fr">www.quefairedemesdechets.fr</a> Privilégiez la réparation ou le don de votre appareil !</p> </div> <p><b>« Trier plus facilement »</b></p> <p>Le produit, les accessoires, les supports imprimés et les éléments d'emballage sont recyclables. Ils sont soumis à la responsabilité accrue du fabricant et font l'objet de procédures de tri sélectif.</p>	

	Veuillez tenir compte des marquages présents sur le matériau d'emballage lors de sa mise au rebut. Il comporte des abréviations (a) et des numéros (b), qui ont la signification suivante :  1-7 : plastique / 20-22 : papier et carton / 80-98 : matériaux composites.
	

<b>Symbole</b>	<b>Matériau</b>	<b>Contenu dans les éléments d'emballage suivants pour ce produit</b>
	Polyéthylène faible densité	Matériel d'emballage, colliers de serrage
	Papier	Filtre papier

## 12. Avis de conformité



Le produit est conforme aux exigences des directives européennes et nationales applicables. La preuve de la conformité a été fournie. Le fabricant possède les déclarations et la documentation correspondantes.



Le produit est conforme aux exigences des directives nationales applicables de la République de Serbie.



Le produit est conforme aux exigences des directives nationales applicables au Royaume-Uni.

La déclaration de conformité UE complète est disponible en téléchargement depuis le lien suivant : [https://www.targa.gmbh/downloads/conformity/445217\\_2307.pdf](https://www.targa.gmbh/downloads/conformity/445217_2307.pdf)

## 13. Contact alimentaire



Ce symbole désigne les produits dont la composition physique et chimique a été testée et prouvée non dangereuse pour la santé en cas d'utilisation en contact avec des denrées alimentaires, conformément aux exigences du Règlement CE N° 1935/2004.

## 14. Informations relatives à la garantie et aux services

---

Vous pouvez télécharger ce manuel et bien d'autres ainsi que des vidéos sur les produits et des logiciels d'installation sur [www.lidl-service.com](http://www.lidl-service.com). Ce code QR vous permet d'arriver directement sur le site du service après-vente LIDL ([www.lidl-service.com](http://www.lidl-service.com)) ; vous pouvez y ouvrir votre mode d'emploi en saisissant le numéro d'article (IAN).



### Garantie de TARGA GmbH



Cher client, chère cliente,

La garantie accordée sur ce produit est de trois ans à partir de la date d'achat. En cas de vice sur ce produit, vous disposez de droits que vous pouvez faire valoir vis-à-vis du vendeur du produit. L'exercice de ces droits n'est pas limité par notre garantie exposée ci-après.

### Conditions de garantie

La période de garantie commence à la date d'achat. Merci de conserver soigneusement le ticket de caisse d'origine. Il vous sera demandé comme preuve d'achat. Si un vice matériel ou de fabrication survient dans les trois ans qui suivent la date d'achat de ce produit, le produit sera réparé ou remplacé gratuitement, le choix restant à notre discrétion.

### Période de garantie et droits résultant de vices

La période de garantie n'est pas prolongée en cas de son exercice. La même chose s'applique pour les pièces remplacées et réparées. Les dégâts et vices éventuellement présents dès l'achat doivent être signalés immédiatement dès le déballage. Une fois la période de garantie écoulée, toute réparation est payante.

### Prestations incluses dans la garantie

L'appareil a été fabriqué selon des directives qualité strictes et a été soigneusement contrôlé avant d'être livré. La garantie s'applique aux défauts matériels ou de fabrication. Cette garantie ne s'étend pas aux pièces soumises à une usure normale et qui peuvent donc être considérées comme des pièces d'usure, ni aux dégâts sur les pièces fragiles comme p. ex. les interrupteurs, les piles rechargeables ou les pièces en verre. Cette garantie est invalidée si le produit est endommagé, est utilisé ou entretenu de manière inappropriée. Pour assurer une utilisation conforme du produit,



toutes les instructions indiquées dans le mode d'emploi doivent être soigneusement respectées. Les utilisations et manipulations non conseillées dans le mode d'emploi ou qui font l'objet d'un avertissement doivent impérativement être évitées. Ce produit est destiné exclusivement à une utilisation privée et non commerciale. La garantie prend fin en cas de manipulation abusive et inappropriée, de recours à la force et d'interventions qui ne sont pas effectuées par notre service technique autorisé. La réparation ou le remplacement du produit ne prolonge pas d'autant la période de garantie.

### **Processus d'application de la garantie**

Afin de permettre un traitement rapide de votre demande, nous vous prions de suivre les indications suivantes :

- Avant de mettre votre produit en service, merci de lire avec attention la documentation jointe. Si un problème survient qui ne peut être résolu de cette manière, merci de vous adresser à notre assistance téléphonique.
- Pour toute demande, ayez la référence de l'article et si disponible, le numéro de série, à portée de main pour apporter la preuve de votre achat.
- S'il est impossible d'apporter une solution par téléphone, notre assistance téléphonique organisera une intervention technique en fonction de l'origine de la panne.

Indépendamment de la garantie commerciale souscrite, le vendeur reste tenu des défauts de conformité du bien et des vices rédhibitoires dans les conditions prévues aux articles L217-4 à L217-13 du Code de la consommation et aux articles 1641 à 1648 et 2232 du Code Civil.

### **Article L217-16 du Code de la consommation**

Lorsque l'acheteur demande au vendeur, pendant le cours de la garantie commerciale qui lui a été consentie lors de l'acquisition ou de la réparation d'un bien meuble, une remise en état couverte par la garantie, toute période d'immobilisation d'au moins sept jours vient s'ajouter à la durée de la garantie qui restait à courir. Cette période court à compter de la demande d'intervention de l'acheteur ou de la mise à disposition pour réparation du bien en cause, si cette mise à disposition est postérieure à la demande d'intervention.

### **Article L217-4 du Code de la consommation**

Le vendeur livre un bien conforme au contrat et répond des défauts de conformité existant lors de la délivrance.

Il répond également des défauts de conformité résultant de l'emballage, des instructions de montage ou de l'installation lorsque celle-ci a été mise à sa charge par le contrat ou a été réalisée sous sa responsabilité.

### **Article L217-5 du Code de la consommation**

Le bien est conforme au contrat :

1° S'il est propre à l'usage habituellement attendu d'un bien semblable et, le cas échéant :

- s'il correspond à la description donnée par le vendeur et possède les qualités que celui-ci a présentées à l'acheteur sous forme d'échantillon ou de modèle ;

- s'il présente les qualités qu'un acheteur peut légitimement attendre eu égard aux déclarations publiques faites par le vendeur, par le producteur ou par son représentant, notamment dans la publicité ou l'étiquetage ;
- 2° Ou s'il présente les caractéristiques définies d'un commun accord par les parties ou être propre à tout usage spécial recherché par l'acheteur, porté à la connaissance du vendeur et que ce dernier a accepté.

### **Article L217-12 du Code de la consommation**

L'action résultant du défaut de conformité se prescrit par deux ans à compter de la délivrance du bien.

### **Article 1641 du Code civil**

Le vendeur est tenu de la garantie à raison des défauts cachés de la chose vendue qui la rendent impropre à l'usage auquel on la destine, ou qui diminuent tellement cet usage que l'acheteur ne l'aurait pas acquise, ou n'en aurait donné qu'un moindre prix, s'il les avait connus.

### **Article 1648 1er alinéa du Code civil**

L'action résultant des vices rédhibitoires doit être intentée par l'acquéreur dans un délai de deux ans à compter de la découverte du vice.

Les pièces détachées indispensables à l'utilisation du produit sont disponibles pendant la durée de la garantie du produit.

### **Disponibilité des pièces de rechange**

Les pièces de rechange permettant de réparer cet appareil seront disponibles pendant au moins 3 ans à compter de la date d'achat.



#### **Service technique / Demande de pièces de rechange / Demande de réparation**

**FR** Téléphone : 0800 919270  
E-Mail : [targa@lidl.fr](mailto:targa@lidl.fr)

**IAN: 445217\_2307**



#### **Fabricant**

Important : l'adresse suivante n'est pas l'adresse de notre service technique. Contactez d'abord notre service technique aux coordonnées ci-dessus.

TARGA GmbH  
Coesterweg 45  
59494 Soest  
ALLEMAGNE

---

**Garantie de TARGA GmbH**

Cher client, chère cliente,

La garantie accordée sur ce produit est de trois ans à partir de la date d'achat. En cas de vice sur ce produit, vous disposez de droits que vous pouvez faire valoir vis-à-vis du vendeur du produit. L'exercice de ces droits n'est pas limité par notre garantie exposée ci-après.

### **Conditions de garantie**

La période de garantie commence à la date d'achat. Merci de conserver soigneusement le ticket de caisse d'origine. Il vous sera demandé comme preuve d'achat. Si un vice matériel ou de fabrication survient dans les trois ans qui suivent la date d'achat de ce produit, le produit sera réparé ou remplacé gratuitement, le choix restant à notre discrétion.

### **Période de garantie et droits résultant de vices**

La période de garantie n'est pas prolongée en cas de son exercice. La même chose s'applique pour les pièces remplacées et réparées. Les dégâts et vices éventuellement présents dès l'achat doivent être signalés immédiatement dès le déballage. Une fois la période de garantie écoulée, toute réparation est payante.

### **Prestations incluses dans la garantie**

L'appareil a été fabriqué selon des directives qualité strictes et a été soigneusement contrôlé avant d'être livré. La garantie s'applique aux défauts matériels ou de fabrication. Cette garantie ne s'étend pas aux pièces soumises à une usure normale et qui peuvent donc être considérées comme des pièces d'usure, ni aux dégâts sur les pièces fragiles comme p. ex. les interrupteurs, les piles rechargeables ou les pièces en verre. Cette garantie est invalidée si le produit est endommagé, est utilisé ou entretenu de manière inappropriée. Pour assurer une utilisation conforme du produit, toutes les instructions indiquées dans le mode d'emploi doivent être soigneusement respectées. Les utilisations et manipulations non conseillées dans le mode d'emploi ou qui font l'objet d'un avertissement doivent impérativement être évitées. Ce produit est destiné exclusivement à une utilisation privée et non commerciale. La garantie prend fin en cas de manipulation abusive et inappropriée, de recours à la force et d'interventions qui ne sont pas effectuées par notre service technique autorisé. La réparation ou le remplacement du produit ne prolonge pas d'autant la période de garantie.

### **Processus d'application de la garantie**

Afin de permettre un traitement rapide de votre demande, nous vous prions de suivre les indications suivantes :

- Avant de mettre votre produit en service, merci de lire avec attention la documentation jointe. Si un problème survient qui ne peut être résolu de cette manière, merci de vous adresser à notre assistance téléphonique.
- Pour toute demande, ayez la référence de l'article et si disponible, le numéro de série, à portée de main pour apporter la preuve de votre achat.

- S'il est impossible d'apporter une solution par téléphone, notre assistance téléphonique organisera une intervention technique en fonction de l'origine de la panne.

## Disponibilité des pièces de rechange

Les pièces de rechange permettant de réparer cet appareil seront disponibles pendant au moins 3 ans à compter de la date d'achat.



### Service technique / Demande de pièces de rechange / Demande de réparation

**BE** Téléphone : 0800 12089  
E-Mail : targa@lidl.be

**LU** Téléphone : 8002 5142  
E-Mail : targa@lidl.be

**CH** Téléphone : 0800 56 44 33  
E-Mail : targa@lidl.ch

**IAN: 445217\_2307**



### Fabricant

Important : l'adresse suivante n'est pas l'adresse de notre service technique. Contactez d'abord notre service technique aux coordonnées ci-dessus.

TARGA GmbH  
Coesterweg 45  
59494 Soest  
ALLEMAGNE

---

## Inhoud

---

<b>1. Beoogd gebruik.....</b>	<b>68</b>
<b>2. Inhoud van de verpakking .....</b>	<b>69</b>
<b>3. Technische specificaties.....</b>	<b>70</b>
3.1 Productgegevensblad .....	71
<b>4. Veiligheidsinstructies .....</b>	<b>73</b>
<b>5. Copyright .....</b>	<b>78</b>
<b>6. Voordat u begint .....</b>	<b>79</b>
<b>7. Aan de slag .....</b>	<b>79</b>
7.1 De koelbox vullen.....	79
7.2 De koelbox vervoeren.....	79
7.3 De koelbox in- en uitschakelen.....	79
7.3.1 12V-bedrijf.....	79
7.3.2 230V-bedrijf.....	80
7.4 Energiebesparingstips .....	81
<b>8. Onderhoud/reiniging .....</b>	<b>81</b>
8.1 Onderhoud.....	81
8.2 De 12V-zekering vervangen.....	81
8.3 Reinigen .....	82
<b>9. Opslag indien niet in gebruik.....</b>	<b>82</b>
<b>10. Problemen oplossen .....</b>	<b>82</b>
<b>11. Milieuregelgeving en informatie over afvalverwerking .....</b>	<b>83</b>
<b>12. Conformiteit.....</b>	<b>85</b>
<b>13. Gebruik voor levensmiddelen .....</b>	<b>85</b>
<b>14. Garantie- en service-informatie .....</b>	<b>85</b>

## **Gefeliciteerd!**

Met de aanschaf van deze Rocktrail REK 29 D1 elektrische koelbox, hierna 'koelbox' genoemd, hebt u gekozen voor een kwaliteitsproduct.

Raak vóór het eerste gebruik vertrouwd met de manier waarop de koelbox werkt en lees deze handleiding zorgvuldig door. Volg de veiligheidsinstructies zorgvuldig op en gebruik de koelbox alleen, zoals beschreven in de handleiding en voor de aangegeven toepassingen.

Bewaar deze handleiding op een veilige plaats. Als u de koelbox aan iemand anders overdraagt, geeft u er ook alle relevante documenten bij.

## **1. Beoogd gebruik**

---

In de koelbox kunt u verpakt eten en drinken koel of warm houden. De voeding wordt geleverd via een 12V-sigarettenaanstekeraansluiting of een stopcontact. U kunt de koelbox gebruiken op de camping, in de auto of voor soortgelijke toepassingen. Deze koelbox is niet ontworpen voor zakelijke of commerciële toepassingen. Gebruik de koelbox alleen voor privédoeleinden. Elk ander gebruik dan hierboven wordt vermeld, komt niet overeen met het beoogde gebruik. Deze koelbox voldoet aan alle vereisten met betrekking tot CE-conformiteit en relevante normen en standaarden. Wijzigingen in de koelbox, anders dan wijzigingen die worden aanbevolen door de fabrikant, kunnen ertoe leiden dat niet meer aan deze normen wordt voldaan. De fabrikant aanvaardt geen aansprakelijkheid voor enige schade of storing die hiervan mogelijk het gevolg is.

Houd u aan de regelgeving en wetten in het betreffende land waar u dit apparaat gebruikt.

## 2. Inhoud van de verpakking

---

- Koelbox
- Deze instructies (deze instructies zijn ook beschikbaar op [www.lidl-service.com](http://www.lidl-service.com)).

Deze handleiding heeft een uitvouwbare omslag. Op de binnenzijde van de omslag staat een afbeelding van de koelbox met nummers. Deze nummers hebben de volgende betekenis:

- |    |  |
|----|--|
| 1  | Sigarettenaanstekeraansluiting             |
| 2  | Deksel                                     |
| 3  | Kabeldoos (kabel voor sigarettenaansteker) |
| 4  | Kabeldoos (netvoedingskabel)               |
| 5  | Handgreep                                  |
| 6  | Keuzeschakelaar voor de bedrijfsmodus      |
| 7  | Vermogensregelknop                         |
| 8  | Stekker van netsnoer                       |
| 9  | Slot                                       |
| 10 | Uitsparing                                 |
| 11 | Zekering                                   |

### 3. Technische specificaties

---

Naam van de leverancier:	Targa GmbH
Modelnaam:	Rocktrail REK 29 D1 / TMCB-001
Categorie:	voorraadkast
Jaarlijks energieverbruik gebaseerd op de resultaten van een standaardtest gedurende 24 uur. Het werkelijke verbruik is afhankelijk van het gebruik en de plaats van het apparaat:	72 kWh
Bruikbare capaciteit:	ongeveer 29 l
Temperatuurverschil:	18 °C
Klimaatcategorie:	ST
Akoestische geluidsemissie Ecomodus:	34 dB
Akoestische geluidsemissie Max-modus:	54 dB
Afmetingen:	ongeveer 482 x 414 x 327 mm (H x B x D)
Totale benodigde ruimte in gebruik:	ongeveer 800 x 520 x 430 mm (H x B x D)*.
Bruto nominale inhoud:	ongeveer 30 l
Max. goederenbelasting:	14500 g
Gewicht:	ongeveer 4,8 kg
Stroomverbruik:	0,197 kWh/24 u (230 V)
Voedingsspanning:	220 V - 240 V- 50 Hz, 12 V <sup>III</sup>
Koelvermogen:	50 W (bij 220 V - 240 V-), 45 W (bij 12 V <sup>III</sup> )
Verwarmingsvermogen:	45 W (bij 220 V - 240 V-), 36 W (bij 12 V <sup>III</sup> )
Zekering (voor 12V-bedrijf):	5 A
Veiligheidsklasse:	II 
Isolatie:	PU-schuim - Koelmiddel: water

\* De cijfers komen overeen met de ruimte die nodig is om voldoende luchtcirculatie te garanderen en toegang te krijgen tot de inhoud met open deksel.

De technische data en het ontwerp kunnen zonder voorafgaande kennisgeving worden gewijzigd.



### 3.1 Productgegevensblad

<b>Naam van leverancier of merk:</b> TARGA GmbH			
<b>Adres van leverancier:</b> Coesterweg 45, 59494 Soest, DUITSLAND			
<b>Modelnaam:</b> Rocktrail REK 29 D1, IAN: 445217_2307			
<b>Type koelapparaat:</b>			
Geluidsarm apparaat:	nee	Model:	vrijstaand
Wijnopslagkast:	nee	Ander koelapparaat:	nee

#### Algemene productparameters:

Parameter		Waarde	Parameter	Waarde
Totale afmetingen (in millimeters)	Lengte	482	Totale capaciteit (in dm <sup>3</sup> of l)	29
	Breedte	414		
	Diepte	327		
EEI		95	Energie-efficiëntieklasse	E
Akoestische geluidsemis­sie (in dB(A) re 1 pW)		34	Geluidsemis­sieklasse	B
Jaarlijks energieverbruik (in kWh/j)		72	Klimaatcategor­ie:	Subtropische zone
Minimale omgevingstemperatuur (in °C) waarvoor het koelapparaat geschikt is		16 °C	Maximale omgevingstemperatuur (in °C) waarvoor het koelapparaat geschikt is	38 °C
Wintermodus		nee		

**Compartmentparameters:**

Type compartiment		Compartmentparameters en -waarden			
		Capaciteit van het compartiment (in dm <sup>3</sup> of l)	Aanbevolen temperatuur-instelling voor optimale opslag van levensmiddelen (in °C)	Bevriezingsvermogen (in kg/24 u)	Ontdooiingstype (automatisch ontdooien = A, handmatig ontdooien = H)
Voedingscompartiment	ja	29,0	ECO	–	–
Wijnopslagcompartiment	nee	x,x	x	–	[A/H]
Keldercompartiment	nee	x,x	x	–	[A/H]
Compartiment voor vers voedsel	nee	x,x	x	–	[A/H]
Koelcompartiment	nee	x,x	x	–	[A/H]
0 ster- of vriesvak	nee	x,x	x	–	[A/H]
1 stercompartiment	nee	x,x	x	–	[A/H]
2 sterrencompartiment	nee	x,x	x	–	[A/H]
3 sterrencompartiment	nee	x,x	x	–	[A/H]
4 sterrencompartiment	nee	x,x	x	–	[A/H]
2 sterren-gedeelte	nee	x,x	x	–	[A/H]
Compartiment met variabele temperatuur	Typen compartimenten	x,x	x	x,xx (voor 4 sterrencompartimenten) of –	[A/H]

Deze tabel is te downloaden via deze link:

[www.targa.gmbh/downloads/erp/445217\\_2307.pdf](http://www.targa.gmbh/downloads/erp/445217_2307.pdf)

## 4. Veiligheidsinstructies

---

Voordat u de koelbox voor het eerst gebruikt, dient u de onderstaande opmerkingen te lezen en alle waarschuwingen op te volgen, zelfs als u bekend bent met de bediening van elektronische apparatuur. Bewaar deze handleiding op een veilige plaats, zodat u deze later kunt raadplegen. Als u deze koelbox verkoopt of weggeeft, moet u de ontvanger ook deze bedieningsinstructies verstrekken. Deze handleiding maakt integraal deel uit van het product.



**GEVAAR!** Dit symbool en het woord 'Gevaar' maken u attent op een potentieel gevaarlijke situatie. Negeren kan leiden tot ernstig letsel of zelfs de dood.



**WAARSCHUWING!** Dit symbool en het woord 'Waarschuwing' duiden op belangrijke informatie die is vereist voor een veilig gebruik van het product en de veiligheid van de gebruikers.



Dit symbool staat bij nadere informatie over het onderwerp.



Adres van de fabrikant

**⚠ GEVAAR!** Dit apparaat kan worden gebruikt door kinderen van 8 jaar en ouder, door personen met lichamelijke, zintuiglijke of verstandelijke beperkingen of door personen met weinig kennis of ervaring, mits er toezicht

op wordt gehouden of ze instructies hebben gekregen over het juiste gebruik van het apparaat en de bijhorende risico's begrijpen. Dit apparaat is geen speelgoed. Het product mag niet worden gereinigd of onderhouden door kinderen die niet onder toezicht staan. Kinderen van 3 tot en met 8 jaar kunnen de koelbox vullen of uitpakken. Houd het verpakkingsmateriaal buiten het bereik van kinderen. Er bestaat gevaar voor verstikking.

 **GEVAAR!** Trek de sigarettenaanstekeraansluiting van de koelbox direct uit de sigarettenaansteker als deze rook of vreemde geluiden of geuren produceert. In dat geval mag u de koelbox pas gebruiken nadat deze is nagekeken door een bevoegd onderhoudstechnicus. Adem rook die uit het apparaat komt nooit in. Raadpleeg een arts als u per ongeluk rook inademt. De ingeademde rook kan schadelijk zijn voor uw gezondheid.

 **GEVAAR!** Bewaar geen explosieve materialen zoals spuitbussen met ontvlambare drijfgassen in het apparaat.

 **GEVAAR!** Vervoer de koelbox nooit aan de bijrijderskant van een voertuig.

 **GEVAAR!** Voorkom de kans op verkeersongelukken en plaats de aansluitkabel in het voertuig zo, dat deze de bestuurder niet hindert.

 **GEVAAR!** Beveilig de koelbox in het voertuig tegen plotselinge bewegingen, zodat deze geen risico vormt voor

de inzittenden van het voertuig in geval van hard remmen of een ongeval. Zet de koelbox in de kofferruimte.

**⚠ WAARSCHUWING!** De koelbox mag niet met beide aansluitkabels tegelijk van stroom worden voorzien, aangezien hiermee de koelbox mogelijk wordt beschadigd.

**⚠ WAARSCHUWING!** Bevestig niet meerdere stopcontacten of draagbare voedingen aan de achterkant van het apparaat.

**⚠ WAARSCHUWING!** De koelbox mag niet beschadigd zijn om verdere risico's te voorkomen.

**⚠ WAARSCHUWING!** Plaats geen brandende voorwerpen (zoals kaarsen) op of in de buurt van de koelbox. Dit vormt een brandgevaar!

**⚠ WAARSCHUWING!** Stel de koelbox niet bloot aan directe warmtebronnen (zoals een verwarming), direct zonlicht of kunstlicht. Stel het apparaat niet bloot aan regen, waternevel of -druppels en agressieve vloeistoffen. Gebruik de koelbox niet in de buurt van water. Let er met name op dat de koelbox niet wordt ondergedompeld (plaats geen met vloeistof gevulde voorwerpen, zoals vazen of glazen, op de koelbox). Zorg ervoor dat de koelbox niet wordt blootgesteld aan sterke schokken of trillingen. Steek geen vreemde voorwerpen in het apparaat omdat die de koelbox

kunnen beschadigen.

**⚠ WAARSCHUWING!** De ventilatiesleuven mogen niet worden afgedekt. Houd voldoende afstand tot wanden of andere voorwerpen om een vrije luchtcirculatie mogelijk te maken. Zo niet, dan kan er oververhitting optreden.

**⚠ WAARSCHUWING!** Plaats geen vloeistoffen of ijs rechtstreeks in de koelbox. Dit kan de koelbox beschadigen.

**⚠ WAARSCHUWING!** Deze koelbox is niet ontworpen als inbouwapparaat.

**⚠ WAARSCHUWING!** Deze koelbox is niet geschikt voor het invriezen van voedsel.

**⚠ WAARSCHUWING!** Deze koelbox is ontworpen voor gebruik bij omgevingstemperaturen tussen 16 °C en 38 °C.

## **Aansluitkabel**

**⚠ GEVAAR!** Gebruik nooit adapterstekkers of verlengkabels en knoei niet met de kabel. Als een kabel van dit apparaat beschadigd raakt, moet u deze laten vervangen door de fabrikant, de klantenservice of een andere bevoegde persoon om zo mogelijk gevaar te vermijden. Anders krijgt u mogelijk een elektrische schok.

**⚠ GEVAAR!** Houd de aansluitkabels te allen tijde droog. Anders krijgt u mogelijk een elektrische schok.

**⚠ GEVAAR!** Raak de aansluitkabels niet met natte handen

aan. Anders loopt u het risico op een dodelijke elektrische schok!

 **GEVAAR!** Zorg ervoor dat het apparaat is losgekoppeld van de stroombron voordat u het gaat reinigen. Anders krijgt u mogelijk een elektrische schok.

 **WAARSCHUWING!** Houd de aansluitkabels altijd vast aan de aansluiting voor de sigarettenaansteker of aan de stekker en trek niet aan de aansluitkabel zelf.

 **WAARSCHUWING!** Plaats de koelbox, meubels of andere zware voorwerpen nooit op de aansluitkabels en zorg ervoor dat deze niet geknikt raakt.

 **WAARSCHUWING!** Leg nooit knopen in de aansluitkabels en bind deze niet samen met andere kabels. Leg de aansluitkabels zo neer dat niemand erover kan struikelen of erdoor wordt gehinderd.

## **BELANGRIJKE OPMERKINGEN OVER HET BEWAREN VAN LEVENSMIDDELEN**

- Het juiste gebruik van de koelbox, de juiste verpakking van de levensmiddelen, het handhaven van de juiste temperaturen en de voedselhygiëne hebben allemaal invloed op de kwaliteit van de opgeslagen levensmiddelen.
- Let op de houdbaarheidsdatum die op de levensmiddelenverpakking staat vermeld.
- Levensmiddelen die in de koelbox worden opgeslagen, moeten worden verpakt in gesloten bakjes of in een geschikte

verpakking om ervoor te zorgen dat ze geen vocht of geurtjes absorberen.

- Flessen met een hoog alcoholgehalte moeten goed worden gesloten en rechtopstaand worden opgeslagen.
- Bewaar zware levensmiddelen op de bodem en lichte of gemakkelijk te beschadigen levensmiddelen (bijv. fruit) erbovenop om bederf te voorkomen.

Volg de onderstaande instructies om voedselinfecties te voorkomen:

- Door het deksel [2] lang open te laten, kan de temperatuur in de koelbox aanzienlijk oplopen.
- Reinig alle oppervlakken die regelmatig in contact komen met levensmiddelen.
- Bewaar rauw vlees en vis in geschikte bakjes in de koelbox, zodat ze niet in contact komen met of druipen op andere levensmiddelen.
- Maak de koelbox, als u deze lange tijd leeg laat, schoon en laat het deksel [2] open om schimmelvorming te voorkomen.

## **5. Copyright**

---

De volledige inhoud van deze gebruikershandleiding wordt beschermd door het auteursrecht en wordt uitsluitend ter informatie aan de lezer verstrekt. Het is strikt verboden om gegevens en informatie te kopiëren zonder voorafgaande uitdrukkelijke schriftelijke toestemming van de auteur. Dit geldt ook voor commercieel gebruik van de inhoud en informatie. Alle teksten en afbeeldingen waren actueel op het moment dat deze handleiding werd gedrukt. De inhoud kan zonder kennisgeving worden gewijzigd.



## 6. Voordat u begint

---



Haal de koelbox uit de verpakking.

Controleer de koelbox op beschadigingen. Als de koelbox is beschadigd, dient u deze niet te gebruiken.

## 7. Aan de slag

---

Voordat u de koelbox voor het eerst gebruikt, raden wij u aan deze om hygiënische redenen te reinigen. Zie ook hoofdstuk 8.3 'Reinigen'.

-  De koelbox is niet ontworpen voor continu gebruik. De maximale bedrijfstijd is 6 dagen. Als de maximale bedrijfstijd is bereikt, zet u de koelbox minstens 2 uur uit.
-  Door de gebruikte materialen kan er een lichte, productspecifieke geur in de koelbox aanwezig zijn voordat deze voor het eerst wordt gebruikt. Deze geur is volkomen onschadelijk, maar om hygiënische redenen is het aan te raden om de binnen- en buitenkant van de koelbox voor het eerste gebruik met een vochtige doek af te nemen (zie ook hoofdstuk 8.3 'Reinigen'). Bewaar er geen onverpakte levensmiddelen in.
-  In de warmhoudmodus schakelt de koelbox uit als de binnentemperatuur rond de 65 °C komt.

### 7.1 De koelbox vullen

Beweeg de handgreep [5] naar voren totdat het woord "OPEN" zichtbaar is. Open nu het deksel [2]. Zet het eten en drinken in de koelbox. Als u het voedsel koel wilt houden, kunt u het beste voorgekoeld eten en drinken gebruiken. Sluit het deksel [2] na het vullen. Beweeg de handgreep [5] naar achteren totdat het woord "CLOSED" (gesloten) zichtbaar is.

### 7.2 De koelbox vervoeren

U kunt de koelbox aan de handgreep [5] vervoeren.



### 7.3 De koelbox in- en uitschakelen

#### 7.3.1 12V-bedrijf

 **WAARSCHUWING!** Controleer of uw auto een accu van 12 V heeft. Gebruik de koelbox nooit op een voeding van 24 V.

Haal de aansluitkabel met de sigarettenaanstekeraansluiting [1] uit de kabeldoos [3]. Wikkel de aansluitkabel volledig af. Zet de keuzeschakelaar voor de bedrijfsmodus [6] op 'COLD' (koud) om voedsel koud te houden of op 'HOT' (warm) om dit warm te houden. Steek de

sigarettenaanstekeraansluiting [1] vervolgens in een geschikte sigarettenaansteker in de auto. De koelbox is nu ingeschakeld. Voor het uitschakelen van de koelbox trekt u de sigarettenaanstekeraansluiting [1] uit de sigarettenaansteker in uw auto.

-  De vermogensregelknop [7] aan de voorkant van de koelbox heeft geen functie als u het apparaat op 12 V gebruikt. De koelbox werkt op vol vermogen. De inhoud van de koelbox wordt afgekoeld tot maximaal 20 °C kouder dan de omgevingstemperatuur (bij een omgevingstemperatuur van 23 °C). In de warmhoudmodus ligt de maximale binnentemperatuur rond de 65 °C (bij een omgevingstemperatuur van 23 °C).
-  Aangezien de sigarettenaansteker in sommige auto's ook bij een uitgeschakeld contact nog steeds onder spanning staat, moet u de sigarettenaanstekeraansluiting [1] bij het verlaten van de auto van de sigarettenaansteker in uw auto loskoppelen. Zo niet, dan kan de accu van uw voertuig zo snel leeglopen, dat de motor niet meer start.
-  Gebruik de koelbox niet in de koelmodus op 12 V als de omgevingstemperatuur lager is dan 18 °C om bevroering van de inhoud te voorkomen.

### *7.3.2 230V-bedrijf*

Haal de aansluitkabel met de stekker [8] uit de kabeldoos [4]. Wikkel de aansluitkabel volledig af. Steek de stekker [8] in een gemakkelijk toegankelijk stopcontact. Zet de keuzeschakelaar voor de bedrijfsmodus [6] op 'COLD' (koud) om voedsel koud te houden of op 'HOT' (warm) om dit warm te houden. Draai de vermogensregelknop [7] aan de voorkant van de koelbox rechtsom mee voorbij de ECO-stand om de koelbox in te schakelen. Stel het gewenste vermogen in met de vermogensregelknop [7]. Draai de vermogensregelknop [7] rechtsom om het vermogen te verhogen en linksom om het vermogen te verlagen.

Voor maximaal koelvermogen draait u in de koelstand de vermogensregelknop [7] naar de stand "MAX". De inhoud van de koelbox wordt afgekoeld tot maximaal 20 °C kouder dan de omgevingstemperatuur (bij een omgevingstemperatuur van 23 °C).





Voor maximaal verwarmingsvermogen draait u in de warmhoudstand de vermogensregelknop [7] naar de stand "MAX". In de warmhoudmodus ligt de maximale binnentemperatuur rond de 65 °C (bij een omgevingstemperatuur van 23 °C).

Voor het uitschakelen van de koelbox draait u de vermogensregelknop [7] tegen de wijzers van de klok in naar de stand "OFF" (uit), totdat u deze hoort klikken.

-  Zet de vermogensregelknop [7] op de stand ECO. De koelbox werkt in de ecomodus (energiebesparende stand). In deze modus kan het apparaat de inhoud in de koelbox koelen tot maximaal 8 tot 11 °C koeler dan de omgevingstemperatuur.

---

## 7.4 Energiebesparingstips

-  Stel de koelbox in de koelmodus niet bloot aan direct zonlicht.
-  Plaats in de koelmodus altijd gekoeld eten en drinken in de koelbox.
-  Open de koelbox niet langer dan nodig en sluit het deksel [2] volledig.
-  Zorg ervoor dat er lucht tussen de voedingsmiddelen kan circuleren. In de koelbox kunnen maximaal 36 rechtopstaande drankblikjes van 330 ml (Ø 67 mm x H 115 mm) worden geplaatst.

---

## 8. Onderhoud/reiniging

### 8.1 Onderhoud

 **WAARSCHUWING!** Onderhoud is nodig als de koelbox op enige wijze is beschadigd, bijvoorbeeld als er objecten of vloeistoffen in de behuizing terecht zijn gekomen, als de koelbox is blootgesteld aan regen of vocht, als deze niet goed werkt of als u deze hebt laten vallen. Trek de sigarettenaanstekeraansluiting van de koelbox direct uit de sigarettenaansteker als deze rook of vreemde geluiden of geuren produceert. In dat geval mag u de koelbox pas gebruiken nadat deze is nagekeken door een bevoegd onderhoudstechnicus. Elk onderhoud moet worden uitgevoerd door een bevoegd onderhoudstechnicus. Open nooit de behuizing van de koelbox.

### 8.2 De 12V-zekering vervangen

Vervang zekering [11] als deze defect is. U vervangt de zekering [11] als volgt:

- Trek de sigarettenaanstekeraansluiting [1] uit de sigarettenaansteker.
- Maak de schroef op de zekeringkast los en trek de dop eraf.
- Vervang de zekering [11] door een nieuwe zekering [11] van hetzelfde type. U kunt een geschikte zekering [11] kopen bij elke elektronicazaak.
- Plaats de dop terug en draai de schroef weer vast.

### 8.3 Reinigen

 **GEVAAR!** Zorg ervoor dat het apparaat is losgekoppeld van de stroombron voordat u het gaat reinigen. Anders krijgt u mogelijk een elektrische schok.

 **GEVAAR!** Zorg ervoor dat er geen vloeistof in het deksel komt, om gevaren te voorkomen.

Verwijder het deksel [2] vóór het reinigen door dit tot aan de aanslag te openen en het deksel weg van de uitsparing [10] rechtsachter te drukken.

U reinigt het deksel [2] met een licht vochtige doek. Gebruik nooit oplos- of schoonmaakmiddelen die kunststof kunnen beschadigen. U kunt de ventilatiesleuven op het deksel [2] voorzichtig reinigen met een zachte borstel.

Reinig de binnenkant van de koelbox met afwasmiddel en spoel vervolgens uit met schoon water. Droog de koelbox vervolgens grondig af.

Plaats na het reinigen het deksel [2] terug door het rechtop in de richting van de koelbox te bewegen. Plaats het deksel [2] eerst in de linker opening en druk het vervolgens in de rechter uitsparing [10].

U reinigt de behuizing met een licht bevochtigde doek. Gebruik nooit oplos- of schoonmaakmiddelen die kunststof kunnen beschadigen. Bij hardnekkig vuil spuit u een beetje afwasmiddel op de vochtige doek.

## 9. Opslag indien niet in gebruik

---

Als u de koelbox langere tijd niet wilt gebruiken, verwijdert u alle inhoud. Maak de koelbox los van de voeding en berg de aansluitkabels op in de kabeldozen [3], [4]. Berg de koelbox op een schone, droge plaats op, uit de buurt van direct zonlicht. Laat het deksel [2] tijdens de opslag open staan om ervoor te zorgen dat de koelbox goed wordt geventileerd. U kunt het deksel [2] met het slot [9] open houden.

## 10. Problemen oplossen

---

### De koelbox werkt niet.

- Controleer of de sigarettenaanstekeraansluiting [1] correct in de sigarettenaansteker is gestoken en/of de stekker [8] goed in het stopcontact zit.
- Voor 12V-bedrijf: Zet de ontsteking van uw auto op contact, omdat bij veel auto's alleen voeding aan de sigarettenaansteker wordt geleverd wanneer deze op contact staat.
- Voor 12V-bedrijf: De zekering [11] is defect. Vervang de zekering [11] volgens de instructies in hoofdstuk 8.2 'De 12V-zekering vervangen'.



### De koelbox koelt niet goed.



- Zet de koelbox op een koelere plaats. Zorg ervoor dat de koelbox niet aan direct zonlicht wordt blootgesteld.
- Zorg ervoor dat de ventilatiesleuven niet afgedekt zijn en dat er voldoende ruimte is om de lucht te laten circuleren.
- Voor 230V-bedrijf: Controleer de stand van de vermogensregelknop [7] aan de voorkant van de koelbox en draai deze zo nodig met de wijzers van de klok mee om het vermogen te verhogen.

### De koelbox warmt niet goed op.

- Zorg ervoor dat de ventilatiesleuven niet afgedekt zijn en dat er voldoende ruimte is om de lucht te laten circuleren.
- Voor 230V-bedrijf: Controleer de stand van de vermogensregelknop [7] aan de voorkant van de koelbox en draai deze zo nodig met de wijzers van de klok mee om het vermogen te verhogen.

## 11. Milieuregelgeving en informatie over afvalverwerking

	<p>Apparaten met dit symbool zijn onderworpen aan de Europese richtlijn 2012/19/EU. Alle elektrische en elektronische apparaten moeten worden gescheiden van huishoudelijk afval en bij een officiële afvalverwerkingsinstantie worden ingeleverd. Voorkom schade aan het milieu en risico's voor uw eigen gezondheid door het apparaat op de juiste manier als afval te verwerken. Voor meer informatie over een juiste afvalverwerking neemt u contact op met de plaatselijke overheid, de afvalverwerkingsinstantie of de winkel waar u het apparaat hebt gekocht.</p>
	<p>Het symbool van de doorgekruiste verrijdbare afvalbak op gewone en oplaadbare batterijen/accu's geeft aan dat ze niet bij het normale huisvuil thuishoren, maar apart moeten worden afgevoerd.</p> <p>Wanneer batterijen/accu's giftige stoffen bevatten, wordt onder dit symbool het chemische symbool van de giftige stof vermeld, met de volgende betekenissen:</p> <ul style="list-style-type: none"> <li>- Pb: batterij/accu bevat lood</li> <li>- Cd: batterij/accu bevat cadmium</li> <li>- Hg: batterij/accu bevat kwik</li> </ul> <p>U bent wettelijk verplicht gebruikte batterijen/accu's in te leveren. Afgedankte batterijen/accu's kunnen giftige stoffen bevatten die mogelijk schadelijk zijn voor de gezondheid of het milieu als ze niet op de juiste manier worden opgeslagen of verwijderd. Batterijen/accu's bevatten ook belangrijke grondstoffen, zoals ijzer, zink, mangaan en nikkel die kunnen worden hergebruikt.</p>

	<p>Na gebruik kunt u de batterijen/accu's gratis bij ons of bij een plaatselijk inzamelpunt (bijv. in de detailhandel of een plaatselijk inzamelpunt) inleveren. Zorg dat accu's/batterijen helemaal leeg zijn voordat u ze inlevert bij een verzamelpunt voor afgedankte batterijen/accu's. Als u accu's/batterijen inlevert die niet helemaal leeg zijn, moet u voorzorgsmaatregelen treffen om kortsluiting te voorkomen.</p>
	<p>Gooi al het verpakkingsmateriaal weg op een milieuvriendelijke manier. De kartonnen verpakking kan voor recycling naar de oudpapierbak of een openbaar inzamelpunt worden gebracht. Folie of plastic in de verpakking moet worden ingeleverd via een daarvoor bestemde inzamelmethode.</p>
 <p><b>ES/PT</b></p>	

**Alleen relevant voor Frankrijk:**



FR ÉLÉMENTS D'EMBALLAGE



FR Cet appareil se recycle



À DÉPOSER EN MAGASIN OU À DÉPOSER EN DÉCHÈTERIE

Points de collecte sur [www.quefairedemesdechets.fr](http://www.quefairedemesdechets.fr)  
Privilégiez la réparation ou le don de votre appareil !

**"Eenvoudig scheiden"**

Het product, de accessoires, het drukwerk en de verpakking zijn recyclebaar. Ze vallen onder de uitgebreide verantwoordelijkheid van de fabrikant en worden apart gesorteerd en ingezameld.

	<p>Let bij het verwijderen van het verpakkingsmateriaal op de aangebrachte merktekens; op het etiket staan de afkortingen (a) en (b) met de volgende betekenis:</p>
	<p>1-7: kunststof / 20-22: papier en karton / 80-98: samengestelde materialen.</p>

Symbol	Materiaal	Bevat de volgende verpakkingselementen voor dit product
	<p>Polyethyleen met een lage dichtheid</p>	<p>Verpakkingsmateriaal, kabelbinders</p>
	<p>Papier</p>	<p>Papieren inlegvel</p>

## 12. Conformiteit

---



Het product voldoet aan de vereisten van de toepasselijke Europese en nationale richtlijnen. Er is bewijs van conformiteit verstrekt. De fabrikant beschikt over de relevante verklaringen en documentatie.



Het product voldoet aan de vereisten van de toepasselijke nationale richtlijnen van de Republiek Servië.



Het product voldoet aan de vereisten van de toepasselijke nationale richtlijnen van Groot-Brittannië.

De volledige Europese conformiteitsverklaring is te downloaden via deze link: [https://www.targa.gmbh/downloads/conformity/445217\\_2307.pdf](https://www.targa.gmbh/downloads/conformity/445217_2307.pdf)

## 13. Gebruik voor levensmiddelen

---



Dit symbool duidt producten aan waarvan de fysische en chemische samenstelling is getest en niet-gevaarlijk is bevonden voor de gezondheid bij gebruik in contact met levensmiddelen in overeenstemming met de eisen van de EU-verordening 1935/2004.

## 14. Garantie- en service-informatie

---

### Garantie van TARGA GmbH

Geachte klant,

U krijgt op dit apparaat 3 jaar garantie vanaf de datum van aankoop. In het geval van gebreken aan dit product heeft u ten opzichte van de verkoper van het product bepaalde wettelijke rechten. Deze wettelijke rechten worden door onze hierna volgende garantie niet beperkt.

### Garantievoorwaarden

De garantietermijn begint op de datum van aankoop. Bewaart u de originele kassabon goed. Deze bon is nodig als bewijs van aankoop. Indien er binnen drie jaar vanaf de datum van aankoop van dit product een materiaal- of fabricagefout optreedt, wordt het product door ons - naar ons goeddunken - gratis gerepareerd of vervangen.

### Garantietermijn en wettelijke aanspraak bij gebreken

De garantietermijn wordt door de wettelijke aanspraak bij gebreken niet verlengd. Dit geldt ook voor vervangen en gerepareerde onderdelen. Eventueel reeds bij aankoop aanwezige schade en

gebreken dienen onmiddellijk na het uitpakken te worden gemeld. Na afloop van de garantietermijn benodigde reparaties worden alleen tegen betaling uitgevoerd.

## **Garantiedekking**

Het apparaat is zorgvuldig gefabriceerd volgens strenge kwaliteitsrichtlijnen en voor de levering nauwgezet onderzocht. De garantie dekt materiaal- en fabricagefouten. Deze garantie dekt geen onderdelen van het product die onderhevig zijn aan normale slijtage en daardoor kunnen worden beschouwd als slijtbare onderdelen of beschadigingen aan breekbare onderdelen zoals schakelaars, batterijen of onderdelen gemaakt van glas. De garantie vervalt als het product beschadigd, niet doelmatig gebruikt of onderhouden is. Voor een doelmatig gebruik van het product dienen alle in de meegeleverde handleiding opgenomen aanwijzingen strikt te worden nageleefd. Gebruiksdoeleinden en handelingen die in de handleiding worden afgeraden of waarvoor wordt gewaarschuwd, dienen in elk geval te worden vermeden. Het product is uitsluitend bestemd voor privégebruik en niet voor commercieel gebruik. In geval van misbruik of niet doelmatig gebruik, gebruik van geweld of ingrepen die niet zijn uitgevoerd door onze geautoriseerde service-afdeling, komt de garantie te vervallen. Met de reparatie of vervanging van het product begint geen nieuwe garantietermijn.

## **Afwikkeling van een garantieclaim**

Gelieve voor een snelle verwerking van uw probleem de volgende aanwijzingen in acht te nemen:

- Lees voordat u het product in gebruik neemt de bijbehorende documentatie aandachtig door. Mocht er een probleem optreden dat op deze manier niet kan worden opgelost, neem dan contact op met onze hotline.
- Houdt u bij elke navraag de kassabon en het artikelnummer of indien beschikbaar het serienummer als bewijs van aankoop bij de hand.
- In het geval dat een oplossing per telefoon niet mogelijk is, zal onze hotline er afhankelijk van de oorzaak van het probleem voor zorgen dat het probleem op andere wijze wordt opgelost.
- Op [www.lidl-service.com](http://www.lidl-service.com) kunt u deze en allerlei andere handleidingen, productvideo's en installatiesoftware downloaden. Deze QR-code brengt u rechtstreeks naar de servicepagina van LIDL ([www.lidl-service.com](http://www.lidl-service.com)). Voer hier het artikelnummer (IAN) in om uw gebruiksaanwijzing te openen.





---

## Beschikbaarheid van reserveonderdelen

Reserveonderdelen voor de reparatie van dit apparaat zijn beschikbaar gedurende ten minste 3 jaar vanaf de aankoopdatum.



### Service / Reserveonderdelen aanvragen / Reparatie aanvragen

**NL** Telefoon: 0800 0249630  
E-Mail: [targa@lidl.nl](mailto:targa@lidl.nl)

**BE** Telefoon: 0800 12089  
E-Mail: [targa@lidl.be](mailto:targa@lidl.be)

**LU** Telefoon: 8002 5142  
E-Mail: [targa@lidl.be](mailto:targa@lidl.be)

**IAN: 445217\_2307**



### Fabrikant

Merk op dat het volgende adres geen service-adres is. Neem eerst contact op met de bovenvermelde service-afdeling.

TARGA GmbH  
Coesterweg 45  
59494 Soest  
DUITSLAND

## Spis treści

---

<b>1. Przeznaczenie .....</b>	<b>89</b>
<b>2. Zawartość opakowania .....</b>	<b>90</b>
<b>3. Dane techniczne.....</b>	<b>91</b>
3.1 Arkusz danych technicznych produktu .....	92
<b>4. Instrukcje bezpieczeństwa.....</b>	<b>94</b>
<b>5. Prawa autorskie.....</b>	<b>100</b>
<b>6. Czynności przygotowawcze .....</b>	<b>100</b>
<b>7. Rozpoczęcie użytkowania .....</b>	<b>100</b>
7.1 Załadunek lodówki turystycznej.....	101
7.2 Przenoszenie lodówki turystycznej .....	101
7.3 Włączanie i wyłączenie lodówki turystycznej.....	101
7.3.1 Zasilanie napięciem 12 V .....	101
7.3.2 Zasilanie napięciem 230 V.....	102
7.4 Porady dotyczące oszczędzania energii.....	102
<b>8. Obsługa serwisowa/czyszczenie .....</b>	<b>103</b>
8.1 Obsługa serwisowa .....	103
8.2 Wymiana bezpiecznika zasilania 12 V.....	103
8.3 Czyszczenie .....	103
<b>9. Przechowywanie nieużywanego urządzenia.....</b>	<b>104</b>
<b>10. Rozwiązywanie problemów .....</b>	<b>104</b>
<b>11. Przepisy dotyczące ochrony środowiska oraz informacje o utylizacji produktu .....</b>	<b>105</b>
<b>12. Zgodność z dyrektywami.....</b>	<b>107</b>
<b>13. Użytkowanie w kontakcie z żywnością .....</b>	<b>107</b>
<b>14. Informacje dotyczące gwarancji i serwisu .....</b>	<b>107</b>

## **Gratulacje!**

Dokonując zakupu elektrycznej lodówki turystycznej Rocktrail REK 29 D1, zwanej dalej lodówką turystyczną, wybrali Państwo produkt wysokiej jakości.

Przed pierwszym użyciem lodówki turystycznej prosimy o zapoznanie się z jej działaniem i uważne przeczytanie niniejszej instrukcji obsługi. Prosimy o przestrzeganie wskazówek dotyczących bezpieczeństwa i używanie lodówki turystycznej wyłącznie w sposób opisany w instrukcji obsługi i zgodnie z przeznaczeniem.

Niniejszą instrukcję obsługi należy przechowywać w bezpiecznym miejscu. W przypadku przekazania lodówki turystycznej innej osobie należy dołączyć również wszystkie odnośne dokumenty.

## **1. Przeznaczenie**

---

Lodówka turystyczna umożliwia przechowywanie pakowanej żywności i napojów w stanie schłodzonym lub ciepłym. Zasilanie jest dostarczane za pośrednictwem gniazda zapalniczki 12 V lub gniazda sieciowego. Lodówkę turystyczną można wykorzystywać na kempingu, w samochodzie lub w innych podobnych zastosowaniach. Niniejsza lodówka turystyczna nie jest przewidziana do użytku korporacyjnego ani komercyjnego. Lodówkę turystyczną należy używać wyłącznie do celów prywatnych. Wszelkie zastosowania inne niż wymienione powyżej uważa się za niezgodne z przeznaczeniem. Niniejsza lodówka turystyczna spełnia wszystkie wymagania dyrektyw dotyczących zgodności CE oraz odnośnych norm i standardów. Wszelkie modyfikacje wprowadzone w lodówce turystycznej, inne niż zalecane przez producenta, mogą spowodować, że normy te nie będą już spełniane. Producent nie ponosi odpowiedzialności za ewentualne szkody lub usterki powstałe w wyniku takich modyfikacji.

Należy przestrzegać przepisów i unormowań prawnych obowiązujących w kraju użytkowania.

## 2. Zawartość opakowania

---

- Lodówka turystyczna
- Niniejsza instrukcja obsługi (dostępna również na stronie internetowej: [www.lidl-service.com](http://www.lidl-service.com))

Niniejsza instrukcja obsługi ma rozkładaną okładkę. Na wewnętrznej stronie okładki pokazano lodówkę turystyczną z częściami oznaczonymi numerami. Poniżej podano znaczenie poszczególnych numerów:

- |    |   |
|----|---|
| 1  | wtyk gniazda zapalniczeki                               |
| 2  | pokrywa   |
| 3  | pojemnik na przewód (przewód zapalniczeki samochodowej) |
| 4  | pojemnik na przewód (przewód zasilania sieciowego)      |
| 5  | uchwyt  |
| 6  | przełącznik wyboru trybu pracy                          |
| 7  | pokrętko regulacji mocy                                 |
| 8  | wtyczka sieciowa  |
| 9  | blokada   |
| 10 | wgłębienie  |
| 11 | bezpiecznik   |

### 3. Dane techniczne

Nazwa dostawcy:	Targa GmbH
Nazwa modelu:	Rocktrail REK 29 D1 / TMCB-001
Kategoria:	Spizarnia
Roczne zużycie energii w oparciu o wyniki standardowego testu 24-godzinnego.	
Rzeczywiste zużycie zależy od sposobu użytkowania i lokalizacji urządzenia:	72 kWh
Pojemność użytkowa:	ok. 29 l
Różnica temperatur:	18 °C
Kategoria klimatyczna:	ST
Emisja hałasu w trybie Eco:	34 dB
Emisja hałasu w trybie Max:	54 dB
Wymiary zewnętrzne:	ok. 482 x 414 x 327 mm (szer. x wys. x gł.)
Całkowita wymagana przestrzeń użytkowa:	ok. 800 x 520 x 430 mm (szer. x wys. x gł.)*
Pojemność nominalna brutto:	ok. 30 l
Maks. ładowność:	14500 g
Masa:	ok. 4,8 kg
Zużycie energii elektrycznej:	0,197 kWh / 24 godz. (230 V)
Napięcie zasilania:	220 V - 240 V- 50 Hz, 12 V <sup>III</sup>
Moc chłodnicza:	50 W (przy 220 V - 240 V-), 45 W (przy 12 V <sup>III</sup> )
Moc grzewcza:	45 W (przy 220 V - 240 V-), 36 W (przy 12 V <sup>III</sup> )
Bezpiecznik (w przypadku zasilania napięciem 12 V):	5 A
Klasa bezpieczeństwa:	II 
Izolacja termiczna:	pianka poliuretanowa - czynnik chłodniczy: woda

\* Podane wymiary odpowiadają przestrzeni wymaganej do zapewnienia wystarczającej cyrkulacji powietrza i dostępu do zawartości przy otwartej pokrywie.

Dane techniczne i konstrukcja mogą ulegać zmianom bez wcześniejszego powiadomienia.

### 3.1 Arkusz danych technicznych produktu

<b>Nazwa dostawcy lub marka:</b> TARGA GmbH			
<b>Adres dostawcy:</b> Coesterweg 45, 59494 Soest, NIEMCY			
<b>Nazwa modelu:</b> Rocktrail REK 29 D1, IAN: 445217_2307			
<b>Typ urządzenia chłodniczego:</b>			
Urządzenie niskosumowe:	nie	Model:	wolnostojący
Chłodziarka do wina:	nie	Inne urządzenie chłodnicze:	nie

#### Ogólne parametry produktu:

Parametr		Wartość	Parametr	Wartość
Wymiary zewnętrzne (w milimetrach)	Wysokość	482	Pojemność całkowita (w dm <sup>3</sup> lub l)	29
	Szerokość	414		
	Głębokość	327		
EEI		95	Klasa efektywności energetycznej	E
Poziom emisji hałasu (w dB(A) re 1 pW)		34	Klasa poziomu emisji hałasu	B
Roczne zużycie energii (w kWh/rok)		72	Kategoria klimatyczna:	Strefa subtropikalna
Minimalna temperatura otoczenia (w °C), do której urządzenie chłodnicze jest przystosowane		16 °C	Maksymalna temperatura otoczenia (w °C), do której urządzenie chłodnicze jest przystosowane	38 °C
Tryb zimowy		nie		

**Parametry komory:**

Rodzaj komory		Parametry i wartości dotyczące komory			
		Pojemność komory (w dm <sup>3</sup> lub l)	Zalecana nastawa temperatury dla optymalnego przechowywania żywności (w °C)	Zdolność zamrażania (w kg/24h)	Rodzaj odszraniania (automatyczne = A, ręczne = M)
Komora na żywność	tak	29,0	ECO	–	–
Komora do przechowywania wina	nie	x,x	x	–	[A/M]
Komora piwniczna	nie	x,x	x	–	[A/M]
Komora na świeżą żywność	nie	x,x	x	–	[A/M]
Komora chłodnicza	nie	x,x	x	–	[A/M]
Komora 0-gwiazdkowa lub do produkcji lodu	nie	x,x	x	–	[A/M]
Komora 1-gwiazdkowa	nie	x,x	x	–	[A/M]
Komora 2-gwiazdkowa	nie	x,x	x	–	[A/M]
Komora 3-gwiazdkowa	nie	x,x	x	–	[A/M]
Komora 4-gwiazdkowa	nie	x,x	x	–	[A/M]
Sekcja 2-gwiazdkowa	nie	x,x	x	–	[A/M]
Komora o zmiennej temperaturze	Rodzaje komór	x,x	x	x,xx (dla komór 4-gwiazdkowych) lub –	[A/M]

Ta tabela jest dostępna do pobrania po kliknięciu poniższego łącza:  
[www.targa.gmbh/downloads/erp/445217\\_2307.pdf](http://www.targa.gmbh/downloads/erp/445217_2307.pdf)

## 4. Instrukcje bezpieczeństwa

Przed pierwszym użyciem lodówki turystycznej należy przeczytać poniższe wskazówki i zastosować się do wszystkich ostrzeżeń. Dotyczy to również osób, które mają doświadczenie w korzystaniu z urządzeń elektronicznych. Niniejszą instrukcję obsługi należy przechowywać w bezpiecznym miejscu do wykorzystania w przyszłości. W przypadku odsprzedania lub przekazania lodówki turystycznej innej osobie, należy bezwzględnie przekazać tej osobie również niniejszą instrukcję obsługi. Instrukcja obsługi stanowi integralną część produktu.



**NIEBEZPIECZEŃSTWO!** Ten symbol oraz słowo „Niebezpieczeństwo” ostrzegają użytkownika przed potencjalnie niebezpieczną sytuacją. Jego zignorowanie może doprowadzić do poważnych obrażeń, a nawet śmierci.



**OSTRZEŻENIE!** Tym symbolem oraz słowem „Ostrzeżenie” oznaczono ważne informacje dotyczące bezpiecznej obsługi produktu oraz bezpieczeństwa jego użytkowników.



Tym symbolem oznaczono dodatkowe informacje związane z omawianym tematem.





Adres producenta

**⚠ NIEBEZPIECZEŃSTWO!** Niniejsze urządzenie może być używane przez dzieci w wieku powyżej 8 lat oraz przez osoby o ograniczonych możliwościach fizycznych,



sensorycznych lub mentalnych bądź przez osoby nieposiadające stosownej wiedzy lub doświadczenia pod warunkiem, że znajdują się one pod nadzorem lub zostały poinstruowane w zakresie prawidłowego posługiwania się urządzeniem i rozumieją związane z tym zagrożenia. Niniejszy produkt nie jest zabawką. Produkt nie może być w żadnym wypadku czyszczony ani konserwowany przez dzieci pozostające bez nadzoru. Dzieci w wieku od 3 do 8 lat mogą załadowywać lub opróżniać lodówkę turystyczną. Materiały opakowaniowe należy przechowywać w miejscu niedostępnym dla dzieci. Występuje ryzyko uduszenia.

 **NIEBEZPIECZEŃSTWO!** W przypadku zauważenia dymu, nietypowych odgłosów lub zapachów należy natychmiast odłączyć lodówkę turystyczną od zasilania. W takim przypadku lodówka turystyczna nie powinna być używana, zanim nie zostanie sprawdzona w autoryzowanym punkcie serwisowym. W żadnym wypadku nie wolno wdychać dymu wydobywającego się z urządzenia. Jeśli dym przypadkowo przedostanie się do płuc, należy skorzystać z pomocy medycznej. Wdychanie dymu może być bardzo szkodliwe dla zdrowia.

 **NIEBEZPIECZEŃSTWO!** Nie wolno przechowywać w urządzeniu materiałów wybuchowych, takich jak pojemniki aerozolowe z łatwopalnymi propelentami.







 **NIEBEZPIECZEŃSTWO!** Lodówki turystycznej nie należy w żadnym wypadku przewozić w przedziale pasażerskim pojazdu.

- ⚠ NIEBEZPIECZEŃSTWO!** Aby zapobiec ryzyku wystąpienia wypadku drogowego, przewód przyłączeniowy należy umieścić w pojeździe w taki sposób, aby nie przeszkadzał kierowcy.
- ⚠ NIEBEZPIECZEŃSTWO!** Po umieszczeniu lodówki turystycznej w pojeździe należy ją zabezpieczyć przed nagłymi ruchami, aby nie stwarzała zagrożenia dla osób znajdujących się w pojeździe w razie gwałtownego hamowania lub wypadku. Lodówkę turystyczną należy przechowywać w bagażniku.
- ⚠ OSTRZEŻENIE!** Lodówki turystycznej nie wolno zasilać jednocześnie obydwoma przewodami przyłączeniowymi, ponieważ może to spowodować uszkodzenie lodówki.
- ⚠ OSTRZEŻENIE!** Nie należy podłączać wielu gniazd lub przenośnych zasilaczy z tyłu urządzenia.
- ⚠ OSTRZEŻENIE!** Lodówka turystyczna nie może być uszkodzona, aby uniknąć wystąpienia dalszych zagrożeń.
- ⚠ OSTRZEŻENIE!** Na lodówce turystycznej ani w jej pobliżu nie wolno stawiać żadnych źródeł otwartego ognia (np. palących się świec). Stwarza to zagrożenie pożarowe!
- ⚠ OSTRZEŻENIE!** Nie należy narażać lodówki turystycznej na bezpośrednie działanie źródeł wysokiej temperatury (np. grzejników), bezpośrednie działanie promieni słonecznych lub silnego światła sztucznego. Nie wolno narażać urządzenia na działanie deszczu, rozpylonej lub kapiącej

wody ani cieczy o właściwościach ściernych. Nie należy używać lodówki turystycznej w pobliżu wody. W szczególności nie wolno zanurzać lodówki turystycznej w płynach (nie należy umieszczać na lodówce turystycznej żadnych pojemników z napojami, wazonów itp.). Lodówki turystycznej nie należy narażać na nadmierne uderzenia ani drgania. Nie należy wkładać do lodówki turystycznej żadnych obcych ciał, gdyż mogą one spowodować jej uszkodzenie.

- ⚠ **OSTRZEŻENIE!** Nie wolno zakrywać szczelin wentylacyjnych. Zachować odpowiedni odstęp od ścian lub innych przedmiotów, aby umożliwić swobodną cyrkulację powietrza. W przeciwnym razie istnieje ryzyko przegrzania.
- ⚠ **OSTRZEŻENIE!** Nie wlewać płynów ani nie wkładać lodu bezpośrednio do lodówki turystycznej. Może to spowodować uszkodzenie lodówki turystycznej.
- ⚠ **OSTRZEŻENIE!** Ta lodówka turystyczna nie została zaprojektowana jako urządzenie do zabudowy.
- ⚠ **OSTRZEŻENIE!** Ta lodówka turystyczna nie nadaje się do zamrażania żywności.
- ⚠ **OSTRZEŻENIE!** Ta lodówka turystyczna jest przeznaczona do pracy w temperaturze otoczenia od 16°C do 38°C.

## Przewód przyłączeniowy

-  **NIEBEZPIECZEŃSTWO!** W żadnym wypadku nie należy używać wtyczek przejściowych ani przedłużaczy i nie manipulować przy przewodzie przyłączeniowym. Jeśli przewód przyłączeniowy urządzenia zostanie uszkodzony, dla uniknięcia zagrożenia musi on zostać wymieniony przez producenta, jego punkt serwisowy lub przez osobę posiadającą odpowiednie kwalifikacje. Ryzyko porażenia prądem elektrycznym!
-  **NIEBEZPIECZEŃSTWO!** Przewody przyłączeniowe należy zawsze utrzymywać w suchym stanie. Ryzyko porażenia prądem elektrycznym!
-  **NIEBEZPIECZEŃSTWO!** Nie dotykać przewodów przyłączeniowych mokrymi rękoma. W przeciwnym razie istnieje zagrożenie śmiertelnego porażenia prądem elektrycznym!
-  **NIEBEZPIECZEŃSTWO!** Przed przystąpieniem do czyszczenia należy upewnić się, że urządzenie jest odłączone od źródła zasilania. Ryzyko porażenia prądem elektrycznym!
-  **OSTRZEŻENIE!** Przewody przyłączeniowe należy zawsze chwycić za wtyk gniazda zapalniczki lub za wtyczkę sieciową i nie ciągnąc samego przewodu przyłączeniowego.
-  **OSTRZEŻENIE!** W żadnym wypadku nie należy umieszczać lodówki turystycznej, mebli ani ciężkich

przedmiotów na przewodach przyłączeniowych, a ponadto należy się upewnić, że nie są one załamane.

**⚠️ OSTRZEŻENIE!** Nigdy nie należy wiązać węzłów na przewodach przyłączeniowych i nie łączyć ich z innymi przewodami. Przewody przyłączeniowe należy ułożyć tak, aby nikt się o nie potknął lub aby nikomu nie przeszkadzały.

## **WAŻNE INFORMACJE O PRZECHOWYWANIU ŻYWNOŚCI**

- Właściwe użytkowanie lodówki turystycznej, prawidłowe pakowanie żywności, utrzymywanie odpowiednich temperatur oraz higiena żywności wpływają na jakość przechowywania żywności.
- Należy zwrócić uwagę na datę ważności podaną na opakowaniu produktu spożywczego.
- Żywność przechowywana w lodówce turystycznej musi znajdować się w szczelnych pojemnikach lub odpowiednich opakowaniach, aby zapobiec wchłanianiu przez nią wilgoci lub zapachów.
- Butelki zawierające płyny z wysoką zawartością alkoholu muszą być odpowiednio zamknięte i przechowywane w pozycji pionowej.
- Ciężkie produkty spożywcze należy przechowywać na dole, a produkty lekkie lub podatne na uszkodzenia (np. owoce) na górze, aby zapobiec ich zepsuciu.

Aby zapobiec zanieczyszczeniu żywności, należy postępować zgodnie z poniższymi wytycznymi:

- Pozostawienie przez dłuższy czas otwartej pokrywy [2] może znacznie zwiększyć temperaturę w lodówce turystycznej.
- Należy czyścić wszystkie powierzchnie, które mają bezpośredni kontakt z żywnością.
- Surowe mięso i ryby należy przechowywać w odpowiednich pojemnikach w lodówce turystycznej, aby nie miały kontaktu z inną żywnością lub nie kapały na nią.
- W przypadku zamiaru pozostawienia pustej lodówki turystycznej na dłuższy czas, należy ją oczyścić i pozostawić otwartą pokrywę [2], aby zapobiec tworzeniu się pleśni.

## 5. Prawa autorskie

---

Cała zawartość niniejszej instrukcji obsługi jest chroniona prawami autorskimi i przekazywana czytelnikowi wyłącznie w celach informacyjnych. Kopiowanie danych i informacji bez wcześniejszego uzyskania wyraźnej pisemnej zgody autora jest surowo zabronione. Dotyczy to również wszelkiego komercyjnego wykorzystywania treści i informacji. Wszystkie teksty i ilustracje są aktualne na dzień przekazania do druku. Zastrzega się prawo do wprowadzania zmian bez powiadomienia.

## 6. Czynnności przygotowawcze

---

Wyjąć lodówkę turystyczną z opakowania.

Sprawdzić, czy lodówka turystyczna nie jest uszkodzona. Jeśli lodówka turystyczna jest uszkodzona, nie należy jej używać.



## 7. Rozpoczęcie użytkowania

---

Przed pierwszym użyciem lodówki turystycznej zaleca się jej wyczyszczenie ze względów higienicznych. Patrz również rozdział „8.3 Czyszczenie”.



Lodówka turystyczna nie jest przeznaczona do pracy ciągłej. Maksymalny czas pracy wynosi 6 dni. Po osiągnięciu maksymalnego czasu pracy należy wyłączyć lodówkę turystyczną na co najmniej 2 godziny.

-  Ze względu na zastosowane materiały, przed pierwszym użyciem we wnętrzu lodówki turystycznej może występować lekki zapach charakterystyczny dla tego produktu. Zapach ten jest całkowicie nieszkodliwy, ale ze względów higienicznych zalecamy wytarcie wewnętrznych i zewnętrznych ścianek lodówki turystycznej wilgotną ściereczką przed pierwszym użyciem (patrz również rozdział „8.3 Czyszczenie”). Nie należy przechowywać w niej nieopakowanej żywności.
-  W trybie utrzymywania ciepła lodówka turystyczna wyłącza się, gdy temperatura wewnętrzna osiągnie wartość około 65 °C.

## 7.1 Załadunek lodówki turystycznej

Przestawić uchwyt [5] do przodu, aż do pojawienia się napisu „OPEN”. Teraz można otworzyć pokrywę [2]. Umieścić żywność i napoje w lodówce turystycznej. Jeśli chcemy zachować niską temperaturę żywności, najlepiej jest stosować wstępne schłodzenie żywności i napojów. Po załadunku lodówki zamknąć pokrywę [2]. Przestawić uchwyt [5] do tyłu, aż do pojawienia się napisu „CLOSED”.

## 7.2 Przenoszenie lodówki turystycznej

Do przenoszenia lodówki turystycznej służy uchwyt [5].



## 7.3 Włączanie i wyłączanie lodówki turystycznej

### 7.3.1 Zasilanie napięciem 12 V

 **OSTRZEŻENIE!** Upewnić się, że pojazd jest wyposażony w akumulator 12 V. W żadnym wypadku nie należy użytkować lodówki turystycznej w pojazdach o napięciu zasilania 24 V.

Wyjąć przewód przyłączeniowy z wtykiem gniazda zapalniczkowego [1] z pojemnika na przewód [3]. Całkowicie rozwinąć przewód przyłączeniowy. Ustawić przełącznik wyboru trybu pracy [6] w położeniu „COLD”, aby utrzymywać żywność w stanie zimnym lub w położeniu „HOT”, aby utrzymać ją w stanie ciepłym. Następnie podłączyć wtyk gniazda zapalniczkowego [1] do odpowiedniego gniazda zapalniczkowego w pojeździe. Lodówka turystyczna jest teraz włączona. Aby wyłączyć lodówkę turystyczną, należy wyjąć wtyk gniazda zapalniczkowego [1] z gniazda zapalniczkowego w pojeździe.

-  Pokrętko regulacji mocy [7] z przodu lodówki turystycznej nie pełni żadnej funkcji podczas pracy produktu przy zasilaniu napięciem 12 V. Lodówka turystyczna pracuje z pełną mocą. Jest ona w stanie schłodzić zawartość do temperatury niższej o maksymalnie 20 °C niż temperatura otoczenia (dla temperatury otoczenia 23 °C). W trybie utrzymywania ciepła maksymalna temperatura wewnętrzna wynosi około 65 °C (dla temperatury otoczenia 23 °C).

-  Ponieważ gniazdo zapalniczki w niektórych pojazdach znajduje się nadal pod napięciem nawet przy wyłączonym zapłonie, należy przed opuszczeniem pojazdu wyjąć wtyk gniazda zapalniczki [1] z gniazda zapalniczki. W przeciwnym razie pobór prądu z akumulatora pojazdu może być tak duży, że silnik może nie dać się uruchomić.
-  Nie należy używać lodówki turystycznej w trybie chłodzenia przy zasilaniu 12 V, jeśli temperatura otoczenia jest niższa niż 18 °C, aby nie dopuścić do zamrożenia zawartości.

### 7.3.2 Zasilanie napięciem 230 V

Wyjąć przewód przyłączeniowy z wtyczką sieciową [8] z pojemnika na przewód [4]. Całkowicie rozwinąć przewód przyłączeniowy. Włożyć wtyczkę sieciową [8] do łatwo dostępnego gniazda sieciowego. Ustawić przełącznik wyboru trybu pracy [6] w położeniu „COLD”, aby utrzymywać żywność w stanie zimnym lub w położeniu „HOT”, aby utrzymać ją w stanie ciepłym. Obrócić pokrętkę regulacji mocy [7] z przodu lodówki turystycznej w prawo poza położenie ECO, aby włączyć lodówkę turystyczną. Za pomocą pokrętki regulacji mocy [7] ustawić wymaganą moc. Obrócić pokrętkę regulacji mocy [7] w prawo, aby zwiększyć moc lub w lewo, aby zmniejszyć moc.





Aby uzyskać maksymalną moc chłodzenia, należy w trybie chłodzenia obrócić pokrętkę regulacji mocy [7] do położenia „MAX”. Jest ona w stanie schłodzić zawartość do temperatury niższej o maksymalnie 20 °C niż temperatura otoczenia (dla temperatury otoczenia 23 °C).

Aby uzyskać maksymalną moc podgrzewania, należy w trybie utrzymywania ciepła obrócić pokrętkę regulacji mocy [7] do położenia „MAX”. W trybie utrzymywania ciepła maksymalna temperatura wewnętrzna wynosi około 65 °C (dla temperatury otoczenia 23 °C).

Aby wyłączyć lodówkę turystyczną, należy obrócić pokrętkę regulacji mocy [7] w lewo do położenia „OFF”, aż do zatrzaśnięcia.

-  Ustawić pokrętkę regulacji mocy [7] w położeniu „ECO”. Lodówka turystyczna pracuje w trybie Eco (w trybie oszczędzania energii). W tym trybie lodówka może schłodzić zawartość do temperatury wewnątrz komory maksymalnie o 8 do 11 °C niższej niż temperatura otoczenia.

## 7.4 Porady dotyczące oszczędzania energii

-  W trybie chłodzenia nie należy wystawiać lodówki turystycznej na bezpośrednie działanie promieni słonecznych.
-  W trybie chłodzenia należy zawsze ładować uprzednio schłodzoną żywność i napoje.
-  Nie należy otwierać lodówki turystycznej na czas dłuższy niż jest to konieczne i dokładnie zamykać pokrywę [2].
-  Należy pamiętać o umożliwieniu cyrkulacji powietrza pomiędzy produktami żywnościowymi. W lodówce turystycznej można umieścić pionowo maksymalnie 36 puszek z napojami o pojemności 330 ml (o średnicy 67 mm i wysokości 115 mm).



---

## 8. Obsługa serwisowa/czyszczenie

---

### 8.1 Obsługa serwisowa

**⚠ OSTRZEŻENIE!** Serwisowanie jest wymagane jeśli lodówka turystyczna zostanie w jakiś sposób uszkodzona, na przykład, jeśli do obudowy przedostanie się płyn lub obce ciała, jeśli lodówka turystyczna zostanie narażona na działanie deszczu lub wilgoci, jeśli nie działa prawidłowo lub jeśli zostanie upuszczona. W przypadku zauważenia dymu, nietypowych odgłosów lub zapachów należy natychmiast odłączyć lodówkę turystyczną od zasilania. W takim przypadku lodówka turystyczna nie powinna być używana, zanim nie zostanie sprawdzona w autoryzowanym punkcie serwisowym. Wszelkie prace serwisowe muszą być wykonywane przez wykwalifikowany personel specjalistyczny. W żadnym wypadku nie należy otwierać obudowy lodówki turystycznej.

### 8.2 Wymiana bezpiecznika zasilania 12 V

Wymień bezpiecznik [11], jeśli jest uszkodzony. Aby wymienić bezpiecznik [11], należy postąpić w następujący sposób:

- Wyjąć wtyk gniazda zapalniczki [1] z gniazda zapalniczki.
- Odkręcić wkręt na gnieździe bezpiecznika i zdjąć pokrywkę.
- Wymienić bezpiecznik [11] na nowy bezpiecznik [11] tego samego typu. Odpowiedni bezpiecznik [11] można nabyć w dowolnym detalicznym sklepie elektrycznym.
- Założyć pokrywkę i dokręcić wkręt.

### 8.3 Czyszczenie

**⚠ NIEBEZPIECZEŃSTWO!** Przed przystąpieniem do czyszczenia należy upewnić się, że urządzenie jest odłączone od źródła zasilania. Ryzyko porażenia prądem elektrycznym!

**⚠ NIEBEZPIECZEŃSTWO!** W celu zapobieżenia zagrożeniom należy uważać, aby do pokrywy nie przedostał się żaden płyn.

Pokrywę [2] należy zdjąć do czyszczenia, otwierając ją do oporu i wyciągając z wgłębienia [10] do tyłu w prawo.

Do czyszczenia pokrywy [2] należy użyć lekko zwilżonej ściereczki. W żadnym wypadku nie wolno używać rozpuszczalników ani środków czyszczących, które mogłyby uszkodzić plastik. Szczeliny wentylacyjne w pokrywie [2] można ostrożnie wyczyścić miękką szczotką.

Umyć wnętrze lodówki turystycznej przy użyciu płynu do mycia naczyń, a następnie wypłukać czystą wodą. Następnie dokładnie osuszyc lodówkę turystyczną.

Po umyciu należy ponownie założyć pokrywę [2], przesuwając ją w pozycji pionowej w kierunku lodówki turystycznej. Najpierw należy umieścić pokrywę [2] w lewym wgłębieniu, a następnie wcisnąć ją w prawe wgłębienie [10].

Do czyszczenia obudowy należy używać lekko zwilżonej ściereczki. W żadnym wypadku nie wolno używać rozpuszczalników ani środków czyszczących, które mogłyby uszkodzić plastik. W przypadku uporczywych zanieczyszczeń należy nanieść na wilgotną ściereczkę niewielką ilość detergentu.

---

## 9. Przechowywanie nieużywanego urządzenia

---

Jeśli nie będziemy używać lodówki turystycznej przez dłuższy okres, należy usunąć z niej całą zawartość. Odłączyć lodówkę turystyczną od zasilania i umieścić przewody przyłączeniowe w pojemnikach na przewód [3], [4]. Przechowywać lodówkę turystyczną w czystym, suchym miejscu z dala od bezpośredniego nasłonecznienia. Podczas przechowywania pozostawić otwartą pokrywę [2], aby zapewnić dobrą wentylację lodówki turystycznej. Pokrywę [2] można przytrzymać w stanie otwarcia przy wykorzystaniu blokady [9].

---

## 10. Rozwiązywanie problemów

---

### Lodówka turystyczna nie działa.

- Sprawdzić, czy wtyk gniazda zapalniczki [1] jest prawidłowo włożony do gniazda zapalniczki lub czy wtyczka sieciowa [8] jest prawidłowo podłączona do sieci.
- W przypadku zasilania napięciem 12 V: Włączyć zapłon pojazdu, ponieważ w wielu pojazdach gniazdo zapalniczki jest zasilane tylko wtedy, gdy zapłon jest włączony.
- W przypadku zasilania napięciem 12 V: Bezpiecznik [11] jest uszkodzony. Wymienić bezpiecznik [11], postępując zgodnie ze wskazówkami podanymi w rozdziale „8.2 Wymiana bezpiecznika zasilania 12 V”.



### Lodówka turystyczna nie chłodzi prawidłowo.







- Przeszawić lodówkę turystyczną w chłodniejsze miejsce. Upewnić się, że lodówka turystyczna nie jest wystawiona na bezpośrednie działanie promieni słonecznych.
- Upewnić się, że szczeliny wentylacyjne nie są zakryte oraz że jest wystarczająco dużo miejsca na cyrkulację powietrza.
- W przypadku zasilania napięciem 230 V: Sprawdzić położenie pokrętła regulacji mocy [7] z przodu lodówki turystycznej i w razie potrzeby obrócić je w prawo, aby zwiększyć moc.

### Lodówka turystyczna nie podgrzewa prawidłowo.

- Upewnić się, że szczeliny wentylacyjne nie są zakryte oraz że jest wystarczająco dużo miejsca na cyrkulację powietrza.
- W przypadku zasilania napięciem 230 V: Sprawdzić położenie pokrętła regulacji mocy [7] z przodu lodówki turystycznej i w razie potrzeby obrócić je w prawo, aby zwiększyć moc.

## 11. Przepisy dotyczące ochrony środowiska oraz informacje o utylizacji produktu

	<p>Urządzenia oznaczone tym symbolem podlegają postanowieniom dyrektywy unijnej 2012/19/EU. Wszystkie urządzenia elektryczne i elektroniczne należy utylizować oddzielnie od odpadów z gospodarstwa domowego w oficjalnych punktach utylizacji. Właściwa utylizacja zużytych urządzeń zapobiega szkodeniu środowisku naturalnemu i własnemu zdrowiu. Dodatkowe informacje o prawidłowym pozbywaniu się urządzeń tego typu można uzyskać w lokalnych urzędach, instytucjach odpowiedzialnych za gospodarkę odpadami oraz w sklepie, w którym urządzenie zostało nabyte.</p> <p>Zużyty sprzęt może mieć szkodliwy wpływ na środowisko i zdrowie ludzi z uwagi na potencjalną zawartość niebezpiecznych substancji, mieszanin oraz części składowych. Gospodarstwo domowe spełnia ważną rolę w przyczynianiu się do ponownego użycia i odzysku surowców wtórnych, w tym recyklingu zużytego sprzętu. Na tym etapie kształtuje się postawy, które wpływają na zachowanie wspólnego dobra jakim jest czyste środowisko naturalne.</p>
	<p>Symbol przekreślonego pojemnika na śmieci na bateriach konwencjonalnych i akumulatorach oznacza, że nie można ich wyrzucać razem ze zwykłymi odpadami domowymi, lecz należy je utylizować oddzielnie.</p> <p>Jeśli baterie zawierają materiały toksyczne, pod symbolem znajduje się symbol chemiczny materiału toksycznego, a jego znaczenie jest następujące:</p> <ul style="list-style-type: none"> <li>- Pb: bateria zawiera ołów</li> <li>- Cd: bateria zawiera kadm</li> <li>- Hg: bateria zawiera rtęć</li> </ul> <p>Zgodnie z prawem użytkownik jest zobowiązany do zwrotu zużytych baterii.</p>

	<p>Zużyte baterie mogą zawierać materiały toksyczne, które mogą być szkodliwe dla zdrowia lub środowiska, jeśli nie będą odpowiednio przechowywane lub utylizowane. Baterie zawierają również ważne surowce, takie jak żelazo, cynk, mangan i nikiel, które mogą być ponownie wykorzystane.</p> <p>Zużyte baterie można bezpłatnie zwrócić do nas lub do lokalnego punktu zbiórki (np. w punktach sprzedaży detalicznej lub w lokalnym punkcie zbiórki). Baterie należy pozostawiać w odpowiednich punktach zbiórki zużytych baterii w stanie całkowicie rozładowanym. W przypadku pozbywania się baterii, które nie są całkowicie rozładowane, należy je zabezpieczyć przed zwarciami.</p>	
	<p>Wszystkie opakowania należy usuwać w sposób niezagrażający środowisku. Opakowania kartonowe można przekazać do centrów recyklingu papieru lub pozostawić w publicznych punktach zbiórki surowców wtórnych. Folie lub tworzywa sztuczne znajdujące się w opakowaniu należy przekazać do odpowiednich publicznych punktów zbiórki w celu utylizacji.</p>	
 <p>ES/PT</p>		
<p><b>Dotyczy wyłącznie Francji:</b></p>		
 <p>Points de collecte sur <a href="http://www.quefairedemesdechets.fr">www.quefairedemesdechets.fr</a> Privilégiez la réparation ou le don de votre appareil !</p>		
<p><b>„łatwe sortowanie”</b></p>		
<p>Produkt, akcesoria, materiały drukowane i opakowanie nadają się do recyklingu. Podlegają one zwiększonej odpowiedzialności producenta i są sortowane oraz zbierane odrębnie.</p>		
	<p>Należy zwrócić uwagę na oznaczenia na materiale opakowaniowym przed jego utylizacją; umieszczone są na nim etykiety zawierające skróty (a) i numery (b), których znaczenie jest następujące:</p>	
	<p>1-7: tworzywa sztuczne / 20-22: papier i tektura / 80-98: materiały kompozytowe.</p>	
<p><b>Symbol</b></p>	<p><b>Materiał</b></p>	<p><b>Zawarte w następujących elementach opakowania dla niniejszego produktu</b></p>
	<p>Polietylen niskiej gęstości</p>	<p>Materiał opakowaniowy, opaski kablowe</p>
	<p>Papier</p>	<p>Wkładka papierowa</p>

## 12. Zgodność z dyrektywami



Produkt spełnia wymagania obowiązujących dyrektyw europejskich i krajowych. Uzyskano stosowne świadectwo zgodności. Producent posiada odpowiednie deklaracje i dokumentację.



Produkt spełnia wymagania obowiązujących dyrektyw krajowych Republiki Serbii.



Produkt spełnia wymagania obowiązujących dyrektyw krajowych Wielkiej Brytanii.

Pełny tekst deklaracji zgodności UE jest dostępny do pobrania pod poniższym linkiem: [https://www.targa.gmbh/downloads/conformity/445217\\_2307.pdf](https://www.targa.gmbh/downloads/conformity/445217_2307.pdf)

## 13. Użytkowanie w kontakcie z żywnością



Tym symbolem oznaczone są produkty, których skład fizyczny i chemiczny został poddany badaniom, w wyniku których stwierdzono, że produkty te nie są szkodliwe dla zdrowia w przypadku kontaktu z żywnością, zgodnie z wymaganiami rozporządzenia UE 1935/2004.

## 14. Informacje dotyczące gwarancji i serwisu

### Gwarancja firmy TARGA GmbH

Szanowni Państwo,

Niniejszy produkt jest objęty trzyletnią gwarancją od daty zakupu. W przypadku stwierdzenia wad tego produktu przysługują Państwu ustawowe uprawnienia w stosunku do sprzedawcy tego produktu. Nasza przedstawiona poniżej gwarancja w niczym nie ogranicza tych praw.

### Warunki gwarancji

Bieg gwarancji rozpoczyna się od daty zakupu. Prosimy zachować oryginalny dowód zakupu. Ten dokument będzie potrzebny jako dowód zakupu. Jeżeli w ciągu trzech lat od daty zakupu tego produktu wystąpi w nim wada materiałowa lub produkcyjna, naprawimy go bezpłatnie lub wymienimy na nowy - wedle naszego swobodnego uznania.

### Czas gwarancji i ustawowe roszczenia z tytułu wad

Zgodnie z art. 581 §1 polskiego kodeksu cywilnego wraz z wymianą produktu lub jego istotnej części rozpoczyna się nowy okres gwarancyjny. Szkody i wady istniejące już w chwili zakupu należy zgłosić niezwłocznie po rozpakowaniu. Po upływie gwarancji wszelkie naprawy są płatne.

## Zakres gwarancji

Urządzenie zostało wyprodukowane z zachowaniem surowych norm jakościowych i przed dostawą zostało dokładnie sprawdzone. Gwarancja obejmuje wady materiałowe lub produkcyjne. Gwarancja nie obejmuje tych części produktu, które ulegają normalnemu zużyciu i dlatego należy je traktować jako części normalnie zużywające się i nie obejmuje uszkodzeń części tamiowych, jak np. wyłączniki, akumulatory lub części wykonane ze szkła. Gwarancja traci ważność w razie uszkodzenia produktu, niewłaściwego użytkowania lub naprawy produktu. Prawidłowe użytkowanie produktu wymaga dokładnego przestrzegania wszystkich wskazówek wymienionych w instrukcji obsługi. Należy bezwzględnie unikać przeznaczeń i sposobów użytkowania, które nie są zalecane lub przed którymi ostrzega instrukcja obsługi. Produkt jest przeznaczony wyłącznie do użytku domowego i nie jest przeznaczony do użytku komercyjnego. W przypadku nieprawidłowej obsługi, aktów przemocy lub ingerencji, które nie zostały wykonane przez autoryzowaną filię serwisu, gwarancja wygasa. Naprawa lub wymiana produktu nie powoduje rozpoczęcia nowego okresu gwarancyjnego.

## Postępowanie w przypadku objętym gwarancją

Aby umożliwić szybkie załatwienie reklamacji, prosimy przestrzegać następujących wskazówek:

- Przed uruchomieniem produktu prosimy dokładnie zapoznać się z załączoną dokumentacją. W razie wystąpienia problemu, którego nie można rozwiązać w ten sposób, prosimy skontaktować się z naszą infolinią pomocy technicznej.
- Przy każdym kontakcie z infolinią pomocy technicznej należy mieć pod ręką dowód zakupu i numer artykułu lub numer seryjny, jeśli jest dostępny, jako dowód zakupu.
- W przypadku, gdy rozwiązanie problemu przez telefon nie będzie możliwe, w zależności od przyczyny usterki nasza infolinia pomocy technicznej zorganizuje inną formę serwisowania.
- Na stronie [www.lidl-service.com](http://www.lidl-service.com) użytkownik może pobrać niniejszą instrukcję oraz wiele innych podręczników, filmów wideo produktów i oprogramowanie instalacyjne. Z tym kodem QR można bezpośrednio przejść na stronę LIDL ([www.lidl-service.com](http://www.lidl-service.com)) i otworzyć swoją instrukcję obsługi, podając numer artykułu (IAN).



## Dostępność części zamiennych

Części zamienne do naprawy niniejszego urządzenia będą dostępne przez co najmniej 3 lata od daty zakupu.



### Serwis / Wniosek o części zamienne / Wniosek o naprawę

PL

Telefon: 22 397 4996

E-Mail: [targa@lidl.pl](mailto:targa@lidl.pl)

**IAN: 445217\_2307**



### Producent

Należy pamiętać, że poniższy adres nie jest adresem serwisu. Najpierw należy skontaktować się z podanym powyżej punktem serwisowym.

TARGA GmbH

Coesterweg 45

59494 Soest

NIEMCY

## Obsah

---

<b>1. Určené použití .....</b>	<b>111</b>
<b>2. Obsah balení .....</b>	<b>112</b>
<b>3. Technické údaje .....</b>	<b>113</b>
3.1 Datový list produktu .....	114
<b>4. Bezpečnostní pokyny .....</b>	<b>116</b>
<b>5. Ochrana autorských práv.....</b>	<b>121</b>
<b>6. Než začnete.....</b>	<b>121</b>
<b>7. Začínáme.....</b>	<b>121</b>
7.1 Plnění chladicího boxu.....	122
7.2 Přeprava chladicího boxu.....	122
7.3 Zapínání a vypínání chladicího boxu .....	122
7.3.1 Provoz na 12 V.....	122
7.3.2 Provoz na 230 V .....	123
7.4 Tipy na úsporu energie .....	123
<b>8. Údržba/čištění .....</b>	<b>123</b>
8.1 Údržba.....	123
8.2 Výměna 12V pojistky.....	124
8.3 Čištění .....	124
<b>9. Skladování, pokud se přístroj nepoužívá .....</b>	<b>125</b>
<b>10. Odstraňování problémů .....</b>	<b>125</b>
<b>11. Předpisy na ochranu životního prostředí a informace o likvidaci.....</b>	<b>125</b>
<b>12. Prohlášení o shodě .....</b>	<b>127</b>
<b>13. Využití v potravinářství .....</b>	<b>127</b>
<b>14. Informace o záruce a servisu .....</b>	<b>128</b>



## **Blahopřejeme!**

Zakoupením elektrického chladicího boxu Rocktrail REK 29 D1 (dále v textu označovaný jako chladicí box) jste si vybrali jakostní výrobek.

Před prvním použitím se seznamte s principem, na němž chladicí box funguje, a pozorně si přečtěte tyto provozní pokyny. Dbejte na dodržování bezpečnostních pokynů a chladicí box používejte v souladu s provozními pokyny a podle doporučeného využití.

Tyto provozní pokyny si uložte na bezpečném místě. Pokud předáte chladicí box někomu dalšímu, nezapomeňte mu předat také všechny související dokumenty.

## **1. Určené použití**

---

Chladicí box umožňuje uchovávat balené pokrmy a nápoje chladné nebo teplé. Napájení se přivádí prostřednictvím 12V konektoru zapalovače cigaret nebo ze síťové zásuvky. Chladicí box lze používat při Kempování, ve vozidle a v podobných situacích. Chladicí box není určen pro firemní nebo komerční použití. Používejte ho pouze k soukromým účelům. Jiné než výše uvedené účely jsou v rozporu s určeným použitím. Chladicí box splňuje všechny požadavky směrnic CE, příslušných norem a standardů. Veškeré změny provedení chladicího boxu, které nejsou doporučeny výrobcem, mohou způsobit, že zařízení již těmto standardům nebude vyhovovat. Výrobce není odpovědný za jakékoli škody nebo závady způsobené těmito úpravami.

Dodržujte předpisy a zákony platné v zemi použití.

## 2. Obsah balení

---

- Chladicí box
- Tyto pokyny (jsou k dispozici také na [www.lidl-service.com](http://www.lidl-service.com))

Tato uživatelská příručka má rozkládací obálku. Na její vnitřní straně jsou znázorněny očíslované části chladicího boxu. Významy číslic jsou následující:

- |    |   |
|----|---|
| 1  | Konektor do zapalovače cigaret              |
| 2  | Víko  |
| 3  | Prostor na kabel (kabel zapalovače cigaret) |
| 4  | Prostor na kabel (hlavní napájecí kabel)    |
| 5  | Držadlo                                     |
| 6  | Přepínač provozního režimu                  |
| 7  | Regulátor výkonu                            |
| 8  | Vidlice napájecího kabelu                   |
| 9  | Uzávěr                                      |
| 10 | Výstupek                                    |
| 11 | Pojistka                                    |

### 3. Technické údaje

Název dodavatele:	TARGA GmbH
Název modelu:	Rocktrail REK 29 D1 / TMCB-001
Kategorie:	Spíž
Roční spotřeba energie podle výsledků standardního testu během 24 hodin. Skutečná spotřeba závisí na používání a umístění zařízení:	72 kWh
Využitelná kapacita:	cca 29 l
Rozdíl teploty:	18 °C
Klimatická třída:	ST
Akustická hladina hluku v režimu Eco:	34 dB
Akustická hladina hluku v režimu Max:	54 dB
Celkové rozměry:	cca 482 x 414 x 327 mm (Š x V x H)
Celkový prostor nutný k použití:	cca 800 x 520 x 430 mm (Š x V x H)*
Celkový jmenovitý obsah:	cca 30 l
Maximální zatížení:	14500 g
Hmotnost:	cca 4,8 kg
Spotřeba energie:	0,197 kWh / 24 h (230 V)
Napájecí napětí:	220 V - 240 V- 50 Hz, 12 V <sup>☐</sup>
Chladicí výkon:	50 W (při 220 V - 240 V-), 45 W (při 12 V <sup>☐</sup> )
Topný výkon:	45 W (při 220 V - 240 V-), 36 W (při 12 V <sup>☐</sup> )
Pojistka (pro provozní napětí 12 V):	5 A
Bezpečnostní třída:	II <input type="checkbox"/>
Izolace:	PU pěna - Chladivo: Voda

\* Vyobrazení odpovídají prostoru, který zaručuje dostatečné proudění vzduchu a přístup k obsahu s otevřeným víkem boxu.

Technické údaje a vzhled mohou být předmětem změny bez předchozího upozornění.

### 3.1 Datový list produktu

<b>Název nebo značka dodavatele:</b> TARGA GmbH			
<b>Adresa dodavatele:</b> Coesterweg 45, 59494 Soest, Německo			
<b>Název modelu:</b> Rocktrail REK 29 D1, IAN: 445217_2307			
<b>Typ chladicího zařízení:</b>			
Nízko-hlučné zařízení:	ne	Model:	volně stojící
Vinotéka:	ne	Jiné chladicí zařízení:	ne

#### Obecné parametry produktu:

Parametr		Hodnota	Parametr	Hodnota
Celkové rozměry (v milimetrech)	Výška	482	Celkový objem (v dm <sup>3</sup> nebo l)	29
	Šířka	414		
	Hloubka	327		
EEI		95	Třída energetické účinnosti	E
Akustická hladina hluku (v dB(A) pro 1 pW)		34	Třída akustické hladiny hluku	B
Roční spotřeba energie (v kWh/rok)		72	Klimatická třída:	Subtropická zóna
Minimální teplota okolí (v °C), pro niž je vhodné chladicí zařízení		16 °C	Maximální teplota okolí (v °C), při niž je vhodné chladicí zařízení	38 °C
Zimní režim		ne		

**Parametry prostoru:**

Typ prostoru		Parametry a hodnoty prostoru			
		Kapacita prostoru (v dm <sup>3</sup> nebo l)	Doporučené nastavení teploty pro optimální skladování pokrmů (v °C)	Kapacita zamrazení (kg / 24 h)	Typ odmrazování (automatické = A, ruční odmrazování = M)
Prostor pro pokrm	ano	29,0	ECO	–	–
Prostor pro víno	ne	x,x	x	–	[A/M]
Mírně chlazený prostor	ne	x,x	x	–	[A/M]
Prostor pro čerstvé pokrm	ne	x,x	x	–	[A/M]
Prostor pro zchlazení	ne	x,x	x	–	[A/M]
Nulová zóna nebo prostor pro výrobu ledu	ne	x,x	x	–	[A/M]
Jednohvězdičková zóna	ne	x,x	x	–	[A/M]
Dvouhvězdičková zóna	ne	x,x	x	–	[A/M]
Tříhvězdičková zóna	ne	x,x	x	–	[A/M]
Čtyřhvězdičková zóna	ne	x,x	x	–	[A/M]
Dvouhvězdičková zóna	ne	x,x	x	–	[A/M]
Prostor s variabilní teplotou	Typy prostorů	x,x	x	x,xx (pro čtyřhvězdičkovou zónu) nebo –	[A/M]

Tato tabulka je k dispozici ke stažení na adrese:

[www.targa.gmbh/downloads/erp/445217\\_2307.pdf](http://www.targa.gmbh/downloads/erp/445217_2307.pdf)

## 4. Bezpečnostní pokyny

Před prvním použitím chladicího boxu si přečtěte následující poznámky a dbejte na všechna upozornění, a to i v případě, že máte s používáním elektronických zařízení zkušenosti. Tyto bezpečnostní a provozní pokyny si uložte na bezpečném místě k pozdějšímu nahlédnutí. Pokud budete chladicí box prodávat nebo předávat jiné osobě, nezapomeňte předat rovněž tuto příručku. Uživatelská příručka je nedílnou součástí dodávky zařízení.



**NEBEZPEČÍ!** Tento symbol a nápis „Nebezpečí“ vás upozorní na potencionálně nebezpečnou situaci. Pokud ho budete ignorovat, může dojít k vážnému poranění či dokonce úmrtí.



**VAROVÁNÍ!** Tento symbol a nápis „Varování“ označuje důležité informace pro bezpečné používání výrobku a bezpečnost uživatelů.



Tento symbol označuje další informace na dané téma.



Adresa výrobce

**⚠ NEBEZPEČÍ!** Toto zařízení mohou používat děti starší 8 let nebo osoby se sníženými fyzickými, smyslovými nebo duševními schopnostmi nebo obdobné osoby s nedostatkem znalostí či zkušeností za předpokladu, že budou pod dohledem nebo dostaly pokyny týkající se správného použití spotřebiče a jsou si vědomy souvisejících rizik. Přístroj není

určen ke hraní. Výrobek nesmí čistit nebo udržovat děti bez dozoru. Děti ve věku od 3 do 8 let mohou chladicí box plnit nebo vybírat. Obalové materiály uchovávejte mimo dosah dětí. Hrozí nebezpečí udušení.

**⚠ NEBEZPEČÍ!** Pokud zaznamenáte dým, neobvyklé zvuky nebo zápach, chladicí box okamžitě odpojte od zdroje napájení. V takovém případě se chladicí box nesmí dále používat, dokud nebude prověřen pracovníkem autorizovaného servisu. Nikdy nevdechujte kouř z možného hořícího zařízení. Pokud se však neúmyslně nadýcháte kouře, vyhledejte lékařskou pomoc. Vdechnutí kouře může ohrozit vaše zdraví.

**⚠ NEBEZPEČÍ!** Do přístroje neukládejte výbušné látky, například aerosolové obaly obsahující hořlavé látky.

**⚠ NEBEZPEČÍ!** Chladicí box nikdy nepřevážte ve vozidle v prostoru pro cestující.

**⚠ NEBEZPEČÍ!** Zabraňte dopravní nehodě a připojovací kabel ve vozidle uspořádejte tak, aby nepřekážel řidiči.

**⚠ NEBEZPEČÍ!** Pokud jste ve vozidle, zajistěte chladicí box proti náhlým pohybům, aby nepředstavoval nebezpečí cestujícím ve vozidle při prudkém brzdění nebo při dopravní nehodě. Chladicí box ukládejte do zavazadlového prostoru.

**⚠ VAROVÁNÍ!** Chladicí box se nesmí napájet současně oběma připojovacími kabely, protože by mohlo dojít k jeho poškození.

**VAROVÁNÍ!** K zadní části přístroje nepřipojujte více zásuvek nebo přenosných napájecích adaptérů.

**VAROVÁNÍ!** Chladicí box se nesmí poškodit, aby nedošlo k dalšímu nebezpečí.

**VAROVÁNÍ!** Ujistěte se, že na chladicím boxu nebo v jeho blízkosti nejsou umístěny žádné předměty představující požární riziko (např. zapálené svíčky). Představují nebezpečí požáru!

**VAROVÁNÍ!** Chladicí box nevystavujte přímým zdrojům tepla (např. topným tělesům), přímému slunečnímu záření ani zdrojům umělého světla. Zařízení nesmí být vystaveno dešti, rozstříkované či kapající vodě nebo abrazivním kapalinám. Chladicí box nepoužívejte v blízkosti vody. Chladicí box se nesmí nikdy ponořit do vody (neumísťujte na něj žádné předměty naplněné vodou, například nápoje, vázy apod.). Dbejte na to, aby chladicí box nebyl vystaven nadměrným nárazům nebo vibracím. Dovnitř chladicího boxu nekládejte žádné cizí předměty, jinak by mohlo dojít k jeho poškození.

**VAROVÁNÍ!** Větrací otvory nesmí být zakryty. Ponechte dostatečně volný prostor od stěn nebo jiných objektů, aby mohl kolem volně proudit vzduch. Jinak hrozí nebezpečí přehřátí.

**VAROVÁNÍ!** Přimo do chladicího boxu nekládejte tekutiny ani led. Mohlo by dojít k jeho poškození.



- ⚠ VAROVÁNÍ!** Chladicí box není koncipován jako vestavný spotřebič.
- ⚠ VAROVÁNÍ!** Chladicí box není vhodný ke zmrazování pokrmů.
- ⚠ VAROVÁNÍ!** Chladicí box je určen k použití při teplotě prostředí v rozmezí 16 °C až 38 °C.

## Propojovací kabel

- ⚠ NEBEZPEČÍ!** Nikdy nepoužívejte adaptéry nebo prodlužovací kabely a kabel nikdy sami neupravujte. Pokud je napájecí kabel tohoto výrobku poškozen, jeho výměnu musí provést výrobce, jeho zákaznický servis či obdobně kvalifikovaná osoba, aby se předešlo možnému nebezpečí. Hrozí nebezpečí zásahu elektrickým proudem!
- ⚠ NEBEZPEČÍ!** Propojovací kabely ponechte za všech okolností suché. Hrozí nebezpečí zásahu elektrickým proudem!
- ⚠ NEBEZPEČÍ!** Propojovacích kabelů se nedotýkejte mokřými rukama. V opačném případě hrozí riziko zásahu elektrickým proudem!
- ⚠ NEBEZPEČÍ!** Před čištěním si ověřte, zda je zařízení odpojeno od zdroje napájení. Hrozí nebezpečí zásahu elektrickým proudem!
- ⚠ VAROVÁNÍ!** Propojovací kabely vždy přidržíte za konektor do zapalovače cigaret, nikdy netahejte za samotný kabel.

**⚠ VAROVÁNÍ!** Na propojovací kabely nikdy nestavte nábytek nebo jiné těžké předměty a ujistěte se, že nejsou zauzlované.

**⚠ VAROVÁNÍ!** Na kabelech nikdy nedělejte uzly a nesvazujte je spolu s jinými kabely. Propojovací kabely musí být umístěny tak, aby o ně nikdo nezakopl nebo aby nepřekážel.

## **DŮLEŽITÁ POZNÁMKA KE SKLADOVÁNÍ POTRAVIN**

- Na kvalitu skladování potravin má vliv nejen správné používání chladicího boxu, ale také správné balení potravin, dodržování vhodných teplot a potravinářská hygiena.
- Všimněte si data ukončení použitelnosti vyznačeného na obalu potraviny.
- Potraviny skladované v chladicím boxu musí být v uzavřených nádobách nebo vhodném obalu, aby bylo zaručeno, že neabsorbují vlhkost nebo zápach.
- Láhve s vysokým obsahem alkoholu musí být řádně uzavřeny a skladovány ve vzpřímené poloze.
- Těžké potraviny skladujte na dně a potraviny lehké nebo náchylné k poškození (např. ovoce) nahoře, aby nedošlo k jejich pomačkání.

Při prevenci kontaminace potravin postupujte podle níže uvedených pokynů:

- Pokud ponecháte delší dobu otevřené víko [2], teplota uvnitř chladicího boxu se může výrazně zvýšit.

- Čistěte všechny povrchy, které přichází do pravidelného kontaktu s potravinami.
- Syrové maso a ryby skladujte v chladicím boxu ve vhodných nádobách tak, aby nepřišly do styku s jinými potravinami nebo na ně neodkapávaly.
- Pokud necháváte chladicí box delší dobu prázdný, vyčistěte ho a nechte otevřené víko [2], aby se uvnitř netvořila plíseň.

## 5. Ochrana autorských práv

---

Veškerý obsah tohoto uživatelského návodu je chráněn autorským právem a čtenáři slouží pouze k informačním účelům. Kopírování dat a informací bez předešlého výslovného písemného schválení ze strany autora je přísně zakázáno. To se týká i jakéhokoli komerčního využití tohoto obsahu a informací. Všechny texty a obrázky jsou aktuální k datu vytištění. Údaje podléhají změnám bez předchozího upozornění.

## 6. Než začnete

---



Chladicí box vyjměte z obalu.

Zkontrolujte, zda není poškozen. Pokud je chladicí box poškozen, nepoužívejte ho.

## 7. Začínáme

---

Před prvním použitím chladicího boxu se z hygienických důvodů doporučuje jeho vnitřek vyčistit. Viz také odstavec 8,3 „Čištění“.

-  Chladicí box není určen pro nepřetržitý provoz. Maximální provozní doba je 6 dní. Při dosažení maximální provozní doby chladicí box vypněte alespoň na 2 hodiny.
-  Použité materiály mohou být před prvním použitím chladicího boxu lehce cítit. Tento pach je zcela neškodný, ale z hygienických důvodů doporučujeme před prvním použitím vnitřek a vnějšek chladicího boxu vytřít vlhkou tkaninou (viz také odstavec „8.3 Čištění“). Do boxu neukládejte nebalené pokrmy.
-  V režimu uchování teploty se chladicí box po dosažení cca 65 °C vypne.

## 7.1 Plnění chladicího boxu

Držadlo [5] posuňte dopředu, dokud nebude vidět nápis „OPEN“. Nyní otevřete víko [2]. Do chladicího boxu vložte pokrmy a nápoje. Pokud chcete uchovat pokrmy a nápoje chladné, nechte je předem vychladit. Po naplnění uzavřete víko [2]. Držadlo [5] posuňte dozadu, dokud nebude vidět nápis „CLOSED“.

## 7.2 Přeprava chladicího boxu

Při přepravě chladicího boxu můžete použít držadlo [5].

## 7.3 Zapínání a vypínání chladicího boxu

### 7.3.1 Provoz na 12 V

 **VAROVÁNÍ!** Ujistěte se, že vaše vozidlo je vybaveno 12V akumulátorem. Chladicí box nikdy nepoužívejte ve vozidlech s napětím 24 V.

Z prostoru na kabel [3] vyjměte propojovací kabel s konektorem do zapalovače cigaret [1]. Propojovací kabel zcela rozvíňte. Chcete-li pokrmy chladit, přepínač provozního režimu [6] nastavte do polohy „COLD“, chcete-li pokrmy uchovat teplé, použijte polohu „HOT“. Poté tento konektor [1] zapojte do vhodné zásuvky zapalovače cigaret ve vašem vozidle. Chladicí box je nyní zapnutý. Chcete-li chladicí box vypnout, konektor [1] odpojte od zásuvky zapalovače cigaret ve vozidle.

 Regulátor nastavení výkonu [7] na přední straně chladicího boxu nemá při provozu na 12 V žádnou funkci. Chladicí box pracuje vždy na plný výkon. Obsah vložený uvnitř boxu se může ochladit až na teplotu o 20 °C chladnější než je okolní teplota (pro teplotu prostředí 23 °C). V režimu uchování teploty je maximální dosažitelná teplota kolem 65 °C (pro teplotu prostředí 23 °C).

 Jelikož jsou zásuvky zapalovače cigaret v některých vozidlech pod napětím i při vypnutém zapalování, měli byste před opuštěním vozidla konektor [1] ze zásuvky zapalovače cigaret odpojit. Jinak může být odběr energie z baterie ve vašem vozidle tak vysoký, že se motor nepodaří nastartovat.

 Pokud je teplota prostředí nižší než 18 °C, nepoužívejte chladicí box ve 12V režimu chlazení, aby nedošlo k namrzání obsahu.

### 7.3.2 Provoz na 230 V

Z prostoru na kabel [4] vyjměte propojovací kabel s vidlicí [8]. Propojovací kabel zcela rozvířte. Vidlici [8] zapojte do snadno přístupné síťové zásuvky. Chcete-li pokrmy chladit, přepínač provozního režimu [6] nastavte do polohy „COLD“, chcete-li pokrmy uchovat teplé, použijte polohu „HOT“. Chladicí box zapnete otočením regulátoru výkonu [7] na jeho přední straně ve směru hodinových ručiček přes polohu ECO. Regulátorem [7] nastavte požadovaný výkon. Chcete-li výkon zvýšit, otáčejte regulátorem [7] ve směru hodinových ručiček, chcete-li výkon snížit, otáčejte jím proti směru hodinových ručiček.





Chcete-li dosáhnout maximálního chladicího výkonu, otočte v režimu chlazení regulátor nastavení výkonu [7] do polohy „MAX“. Obsah vložený uvnitř boxu se může ochladit až na teplotu o 20 °C chladnější než je okolní teplota (pro teplotu prostředí 23 °C).

Chcete-li dosáhnout maximálního tepelného výkonu, otočte v režimu ohřevu regulátor nastavení výkonu [7] do polohy „MAX“. V režimu uchování teploty je maximální dosažitelná teplota kolem 65 °C (pro teplotu prostředí 23 °C).

Chcete-li chladicí box vypnout, otočte regulátor výkonu [7] proti směru hodinových ručiček do polohy „OFF“, dokud nezapadne.

 Regulátor nastavení výkonu [7] otočte do polohy „ECO“. Chladicí box pracuje v eko režimu (režim úspory energie). V tomto režimu se může obsah vložený uvnitř boxu ochladit až na teplotu o 8 až 11 °C nižší, než je teplota prostředí.

## 7.4 Tipy na úsporu energie

-  Box v režimu chlazení nevystavujte přímému slunci.
-  V režimu chlazení plňte box předem vychlazenými pokrmy a nápoji.
-  Chladicí box neoponechávejte otevřený déle, než je nutné, a plně zavírejte víko [2].
-  Ověřte si, zda může mezi pokrmy cirkulovat vzduch. Do chladicího boxu lze vložit nastojato maximálně 36 nápojových plechovek 330 ml (Ø 67 mm x V 115 mm).

## 8. Údržba/čištění

### 8.1 Údržba

 **VAROVÁNÍ!** Pokud bude chladicí box jakýmkoli způsobem poškozen (například do něj pronikla tekutina nebo nějaký předmět), byl vystaven dešti nebo vlhkosti, nepracuje správně nebo spadl na zem, bude nutný servisní

zásah nebo oprava. Pokud zaznamenáte dým, neobvyklé zvuky nebo zápach, chladicí box okamžitě odpojte od zdroje napájení. V takovém případě se chladicí box nesmí dále používat, dokud nebude prověřen pracovníkem autorizovaného servisu. Všechny servisní práce musí provádět kvalifikovaný servisní technik. Kryt chladicího boxu nikdy neotvírejte.

## 8.2 Výměna 12V pojistky

Pokud je pojistka [11] vadná, vyměňte ji. Při výměně pojistky [11] postupujte takto:

- Odpojte konektor [1] od zásuvky zapalovače cigaret.
- Povolte šroub na pojistkovém pouzdře a odklopte víčko.
- Pojistku [11] nahraďte novou pojistkou [11] stejného typu. Vhodnou pojistku [11] lze zakoupit v jakékoli prodejně s elektronikou.
- Víčko nasadte nazpět a utáhněte šroub.

## 8.3 Čištění

**⚠ NEBEZPEČÍ!** Před čištěním si ověřte, zda je zařízení odpojeno od zdroje napájení. Hrozí nebezpečí zásahu elektrickým proudem!

**⚠ NEBEZPEČÍ!** Dbejte na to, aby dovnitř nevnikla žádná tekutina.

Chcete-li box vyčistit, sundejte víko [2] tak, že ho otevřete až na maximum, a vzadu vpravo stisknete prohlubeň [10].

K čištění víka [2] použijte lehce navlhčenou tkaninu. Nikdy nepoužívejte rozpouštědla nebo čisticí prostředky, které by mohly poškodit plast. Větrací otvory na víku [2] lze opatrně vyčistit měkkým kartáčem.

Vnitřek boxu vymyjte čisticím prostředkem a poté vypláchnete čistou vodou. Poté chladicí box pečlivě osušte.

Po vyčištění nasadte víko nazpět [2] na chladicí box ve vzpřímené poloze. Víko [2] nejprve umístěte do otvoru po levé straně a poté ho zatlačte do výstupku napravo [10].

K čištění krytu použijte lehce navlhčenou tkaninu. Nikdy nepoužívejte rozpouštědla nebo čisticí prostředky, které by mohly poškodit plast. V případě značného znečištění přidejte na navlhčenou tkaninu trochu čisticího prostředku.

## 9. Skladování, pokud se přístroj nepoužívá

Pokud nebudete chladicí box delší dobu používat, veškerý obsah vyndejte. Chladicí box odpojte od zdroje napájení a propojovací kabely uložte do prostoru pro kabel [3], [4]. Chladicí box ukládejte na čistém a suchém místě mimo přímé slunce. Víko [2] ponechte otevřené, aby prostor chladicího boxu dobře větral. Víko [2] můžete ponechat otevřené pomocí uzávěru [9].

## 10. Odstraňování problémů

### Chladicí box nepracuje.

- Ověřte si, zda je konektor [1] správně zasunut do zásuvky zapalovače cigaret nebo zda je vidlice [8] správně zapojena do zásuvky.
- Pro provoz s napětím 12 V: Zapněte zapalování, protože mnoho typů vozidel dodává napájení do zásuvky zapalovače cigaret až po zapnutí zapalování.
- Pro provoz s napětím 12 V: Pojistka [11] je vadná. Podle pokynů v odstavci „8.2 Výměna 12V pojistky“ vyměňte pojistku [11].

### Box dobře nechladí.





- Přemístěte ho na chladnější polohu. Dbejte na to, aby chladicí box nebyl vystaven přímému slunci.
- Ověřte si, zda nejsou větrací otvory zakryty a kolem boxu je dostatečný prostor pro proudění vzduchu.
- Pro provoz s napětím 230 V: Zkontrolujte polohu regulátoru nastavení výkonu [7] na přední straně chladicího boxu a v případě potřeby zvýšte výkon otočením ve směru hodinových ručiček.

### Box dobře nehřeje.



- Ověřte si, zda nejsou větrací otvory zakryty a kolem boxu je dostatečný prostor pro proudění vzduchu.
- Pro provoz s napětím 230 V: Zkontrolujte polohu regulátoru nastavení výkonu [7] na přední straně chladicího boxu a v případě potřeby zvýšte výkon otočením ve směru hodinových ručiček.



## 11. Předpisy na ochranu životního prostředí a informace o likvidaci

	<p>Přístroje označené tímto symbolem podléhají evropské směrnici 2012/19/EU. Veškeré elektrické a elektronické přístroje musí být likvidovány odděleně od domácího odpadu v oficiálních likvidačních střediscích. Chraňte životní prostředí a zdraví osob správnou likvidací přístroje. Bližší informace o správném způsobu likvidace získáte od místních úřadů, sběren odpadů nebo v obchodě, ve kterém jste zařízení zakoupili.</p>
---	---

	<p>Symbol přeškrtnutého odpadkového koše u běžných a dobíjecích baterií znamená, že je nelze vyhodit do běžného domovního odpadu, ale musí být likvidovány odděleně.</p> <p>Pokud baterie obsahují toxické materiály, pod symbolem je uveden chemický symbol toxického materiálu s následujícím významem:</p> <ul style="list-style-type: none"> <li>- Pb: Baterie obsahuje olovo</li> <li>- Cd: Baterie obsahuje kadmium</li> <li>- Hg: Baterie obsahuje rtuť</li> </ul> <p>Ze zákona jste povinni použité baterie vrátit. Staré baterie mohou obsahovat toxické materiály, které mohou být škodlivé pro zdraví nebo životní prostředí, pokud nejsou správně skladovány nebo likvidovány. Baterie také obsahují důležité suroviny, jako je železo, zinek, mangan a nikl, které lze znovu použít.</p> <p>Po použití můžete baterie bezplatně vrátit k nám nebo na místním sběrném místě (např. v prodejnách nebo na místním sběrném místě). Pamatujte si, že baterie musí být na příslušném sběrném místě pro použité baterie odevzdány ve stavu úplného vybití. V případě likvidace baterií, které nejsou zcela vybité, je třeba přijmout opatření proti vzniku zkratů.</p>
  <b>ES/PT</b>	<p>Veškerý obalový materiál likvidujte s ohledem na životní prostředí. Lepenkové obaly lze vložit do kontejnerů pro recyklaci papíru nebo odevzdat k recyklaci ve veřejných sběrnách. Veškeré fólie nebo plasty, které obal obsahuje, je třeba odevzdat k likvidaci ve veřejné sběrně.</p>
<p><b>Platí pouze pro Francii:</b></p>  <p>Points de collecte sur <a href="http://www.quefairedemesdechets.fr">www.quefairedemesdechets.fr</a> Privilégiez la réparation ou le don de votre appareil !</p> <p><b>„Třídění je jednoduché.“</b></p> <p>Výrobek, příslušenství, tištěný materiál a obal jsou recyklovatelné. Výrobek podléhá zvýšené odpovědnosti výrobce. Třídění a shromažďování probíhá odděleně.</p>	



	Při likvidaci obalového materiálu mějte prosím na paměti jeho označení. Je opatřen zkratkami (a) a číslicemi (b) s následujícími významy:
	1-7: plast / 20-22: papír a lepenka / 80-98: kompozitní materiály.

Symbol	Materiál	Obsaženo v následujících částech obalu tohoto výrobku
	Polyetylén s nízkou hustotou	Obalový materiál, stahovací pásy
	Papír	Papírová vložka

## 12. Prohlášení o shodě



Výrobek splňuje požadavky platných evropských a národních směrnic. Osvědčení o shodě je přiloženo. Výrobce má příslušná prohlášení a dokumentaci.



Výrobek splňuje požadavky platných národních směrnic Republiky Srbské.



Výrobek splňuje požadavky platných národních směrnic pro Velkou Británii.

Úplné znění Prohlášení o shodě pro EU je k dispozici ke stažení na této adrese: [https://www.targa.gmbh/downloads/conformity/445217\\_2307.pdf](https://www.targa.gmbh/downloads/conformity/445217_2307.pdf)

## 13. Využití v potravinářství



Tento symbol označuje výrobky, jejichž fyzikální a chemické složení bylo prověřeno a bylo shledáno jako zdravotně nezávadné při používání v kontaktu s potravinami, v souladu s požadavky směrnice EU 1935/2004.

## 14. Informace o záruce a servisu

---

### Záruka TARGA GmbH

Vážená zákaznice, vážený zákazník,

Na přístroj obdržíte záruku 3 roky od data nákupu. V případě závad na tomto produktu můžete vůči prodávajícímu uplatnit svá zákonná práva. Tato zákonná práva nejsou omezena naší níže uvedenou zárukou.

### Záruční podmínky

Záruční lhůta začíná datem zakoupení. Dobře si prosím uschovejte originál pokladního dokladu. Tento doklad potřebujete k prokázání nákupu. Dojde-li do tří let od data zakoupení tohoto výrobku k materiálové či výrobní vadě, pak výrobek - dle naší volby - bezplatně opravíme nebo vyměníme.

### Záruční lhůta a zákonné nároky z vad

Záruční lhůta se plněním neprodlužuje. To platí i pro vyměněné a opravené součásti. Poškození a závady, které se vyskytují již při zakoupení, musí být nahlášeny ihned po vybalení. Opravy po uplynutí záruční doby jsou zpoplatněny.

### Rozsah záruky

Přístroj byl pečlivě vyroben dle nejpřísnějších kvalitativních směrnic a před dodáním svědomitě zkontrolován. Záruční plnění platí pro materiálové a výrobní vady. tato záruka se nevztahuje na součásti výrobku, které jsou vystaveny normálnímu užívání a mohou být roto považovány za opotřebované součástky, nebo jsou zhotoveny pro poškození na rozbitných částech, např. spínačích, akumulátorech nebo ze skla. Záruku není možno uplatnit, je-li výrobek poškozen, neodborně používán nebo udržován. Pro řádné užívání výrobku musí být přesně dodrženy všechny pokyny uvedené v návodech. Účelům použití a postupům, které návod k použití nedoporučuje nebo před nimiž varuje, je třeba se vyhnout. Výrobek je určen pouze pro soukromé a ne pro průmyslové využití. Záruční plnění zaniká při zneužití nebo neodborném použití, použití síly při zásahu, který nebyl proveden naším autorizovaným servisem. Opravou nebo výměnou výrobku nezačíná nová záruční doba.

### Vyřizování záručního plnění

Abychom zajistili rychlé zpracování vaší záležitosti, postupujte dle následujících pokynů:

- Před uvedením Vašeho výrobku do provozu si prosím přečtěte přiloženou dokumentaci. Pokud by došlo k problému, který není tímto způsobem možno vyřešit, obraťte se prosím na naši zákaznickou linku.
- Pro veškeré požadavky z vaší strany si připravte pokladní doklad a číslo výrobku popř., je-li k dispozici, i sériové číslo jako doklad o koupi.
- Pro případ, že není možné telefonické řešení, zahájí naše zákaznická linka v závislosti na příčině chyby další servisní postup.
- Na [www.lidl-service.com](http://www.lidl-service.com) si můžete stáhnout tuto příručku a mnoho dalších příruček, vidět k výrobkům a instalačních softwarů. Pomocí tohoto QR kódu se dostanete přímo na

webovou stránku LIDL-Service ([www.lidl-service.com](http://www.lidl-service.com)), kde si můžete po zadání čísla zboží (IAN) otevřít svůj návod k obsluze.



### Dostupnost náhradních dílů

Náhradní díly k opravám tohoto zařízení budou dostupné nejméně 3 roky od data zakoupení.



#### **Servis / Požadavek na náhradní díly / Požadavek na opravu**



Telefon: 800 143 873

E-mailový: [targa@lidl.cz](mailto:targa@lidl.cz)

**IAN: 445217\_2307**



#### **Výrobce:**

Uvědomte si, prosím, že následující adresa není adresou servisu. Nejprve kontaktujte výše uvedené servisní místo.

TARGA GmbH

Coesterweg 45

59494 Soest

NĚMECKO

## Obsah

---

<b>1. Určené použitie.....</b>	<b>131</b>
<b>2. Obsah balenia .....</b>	<b>132</b>
<b>3. Technické parametre .....</b>	<b>133</b>
3.1 Prehľad údajov o produkte.....	134
<b>4. Bezpečnostné pokyny .....</b>	<b>136</b>
<b>5. Autorské práva .....</b>	<b>141</b>
<b>6. Než začnete.....</b>	<b>141</b>
<b>7. Začíname.....</b>	<b>141</b>
7.1 Naplnenie chladiaceho boxu .....	142
7.2 Preprava chladiaceho boxu .....	142
7.3 Zapnutie a vypnutie chladiaceho boxu .....	142
7.3.1 12 V prevádzka.....	142
7.3.2 230 V prevádzka .....	142
7.4 Tipy na úsporu energie .....	143
<b>8. Údržba/čistenie .....</b>	<b>143</b>
8.1 Údržba.....	143
8.2 Výmena 12 V poistky.....	144
8.3 Čistenie .....	144
<b>9. Skladovanie pri nepoužívaní .....</b>	<b>145</b>
<b>10. Odstraňovanie problémov .....</b>	<b>145</b>
<b>11. Informácie o environmentálnych nariadeniach a likvidácii .....</b>	<b>145</b>
<b>12. Informácie o zhode.....</b>	<b>147</b>
<b>13. Potravinárske použitie .....</b>	<b>147</b>
<b>14. Informácie o záruke a servise.....</b>	<b>148</b>

## **Gratulujeme!**

Kúpou elektrického chladiaceho boxu Rocktrail REK 29 D1, ďalej len chladiaci box, ste si vybrali kvalitný produkt.

Pred jeho prvým použitím sa oboznámte s používaním chladiaceho boxu a pozorne si prečítajte tento návod na obsluhu. Dodržujte bezpečnostné pokyny a používajte chladiaci box len tak, ako je uvedené v návode na obsluhu a pre dané aplikácie.

Návod na obsluhu uložte na bezpečnom mieste. Ak predáte chladiaci box niekomu inému, odovzdajte s ním aj všetky príslušné dokumenty.

## **1. Určené použitie**

---

Chladiaci box umožňuje udržiavať zabalené jedlo a nápoje v chlade alebo teple. Napájanie sa uskutočňuje prostredníctvom 12 V zásuvky cigaretového zapaľovača alebo sieťovej zásuvky. Chladiaci box môžete použiť pri kempovaní, vo vozidle alebo podobným spôsobom. Tento chladiaci box nebol navrhnutý pre podnikové alebo obchodné aplikácie (napr. v úrade). Používajte chladiaci box len na súkromné účely. Akékoľvek iné, ako vyššie uvedené použitie nezodpovedá určenému použitiu. Tento chladiaci box je v zhode s ES, s príslušným normami a predpismi. Akékoľvek iné zmeny chladiaceho boxu, ako zmeny odporúčané výrobcom, môžu mať za následok nedodržanie týchto noriem. Výrobca nie je zodpovedný za žiadnu škodu alebo poruchy vyplývajúce z takýchto zmien.

Dodržujte predpisy a zákony platné v krajine použitia.

## 2. Obsah balenia

---

- Chladiaci box
- Tieto pokyny (sú k dispozícii aj na stránke [www.lidl-service.com](http://www.lidl-service.com))

Tento návod na obsluhu má otvárací obal. Vo vnútri obalu je obrázok chladiaceho boxu s číslami. Význam čísel je nasledovný:

- 1 Konektor cigaretového zapalovača
- 2 Veko
- 3 Priestor na kábel (kábel cigaretového zapalovača)
- 4 Priestor na kábel (sieťový napájací kábel)
- 5 Rukoväť
- 6 Spínač voliča prevádzkového režimu
- 7 Ovládač na nastavenie výkonu
- 8 Zástrčka napájacieho kábla
- 9 Zámok
- 10 Zárez
- 11 Poistka

### 3. Technické parametre

Názov dodávateľa:	Targa GmbH
Názov modelu:	Rocktrail REK 29 D1 / TMCB-001
Kategória:	Studená kuchyňa
Ročná spotreba energie na základe výsledkov štandardného testu počas 24 hodín.	
Skutočná spotreba závisí od používania a umiestnenia zariadenia:	72 kWh
Použiteľná kapacita:	pribl. 29 l
Teplotný rozdiel:	18 °C
Klimatická kategória:	ST
Emisie akustického hluku Režim Eko:	34dB
Emisie akustického hluku Režim Max:	54dB
Celkové rozmery:	pribl. 482 x 414 x 327 mm (V x Š x H)
Celkový priestor potrebný na použitie:	pribl. 800 x 520 x 430 mm (V x Š x H)*
Hrubý nominálny obsah:	pribl. 30 l
Max. zaťaženie:	14500 g
Hmotnosť:	pribl. 4,8 kg
Spotreba elektrickej energie:	0,197 kWh/24 h (230 V)
Napájacie napätie:	220 V – 240 V- 50 Hz, 12 V <sup>☐</sup>
Chladiaci výkon:	50 W (pri 220 V – 240 V-), 45 W (pri 12 V <sup>☐</sup> )
Výkon ohrevu:	45 W (pri 220 V – 240 V-), 36 W (pri 12 V <sup>☐</sup> )
Poistka (pre 12 V prevádzku):	5 A
Bezpečnostná trieda:	II <input type="checkbox"/>
Izolácia:	PU pena – chladivo: Voda
* Čísla korešpondujú s potrebným priestorom, ktorý zaručí dostatočnú cirkuláciu vzduchu a prístup k obsahu pri otvorenom veku.	
Technické údaje a dizajn sa môžu zmeniť bez predchádzajúceho upozornenia.	

### 3.1 Prehľad údajov o produkte

<b>Názov alebo značka dodávateľa:</b> TARGA GmbH			
<b>Adresa dodávateľa:</b> Coesterweg 45, 59494 Soest, NEMECKO			
<b>Názov modelu:</b> Rocktrail REK 29 D1, IAN: 445217_2307			
<b>Typ chladiaceho zariadenia:</b>			
Zariadenie s nízkou hlučnosťou:	nie	Model:	voľne stojaci
Vinotéka:	nie	Iné chladiace zariadenie:	nie

#### Základné parametre produktu:

Parameter	Hodnota	Parameter	Hodnota
Celkové rozmery (v milimetroch)	Výška	Celkový objem (v dm <sup>3</sup> alebo l)	29
	Šírka		
	Hĺbka		
EEL	95	Trieda energetickej účinnosti	E
Emisie akustického hluku (v dB(A) re 1 pW)	34	Trieda emisií akustického hluku	B
Ročná spotreba energie (v kWh/a)	72	Klimatická kategória:	Subtropické pásmo
Minimálna teplota okolia (v °C), pre ktorú je chladiace zariadenie vhodné	16 °C	Maximálna teplota okolia (v °C), pre ktorú je chladiace zariadenie vhodné	38 °C
Zimný režim	nie		



**Parametre priehradky:**

Typ priehradky		Parametre a hodnoty priehradky			
		Objem priehradky (v dm <sup>3</sup> alebo l)	Odporúčané nastavenie teploty na optimálne skladovanie potravín (v °C)	Schopnosť mrazenia (v kg/24 h)	Typ rozmrazovania (automatické rozmrazovanie = A, manuálne rozmrazovanie = M)
Priehradka na potraviny	áno	29,0	ECO	–	–
Priehradka na skladovanie vína	nie	x,x	x	–	[A/M]
Priehradka na zásobu vína	nie	x,x	x	–	[A/M]
Priehradka na čerstvé potraviny	nie	x,x	x	–	[A/M]
Chladiaca priehradka	nie	x,x	x	–	[A/M]
Priehradka s nulovou hviezdíčkou alebo na výrobu ľadu	nie	x,x	x	–	[A/M]
Priehradka s jednou hviezdíčkou	nie	x,x	x	–	[A/M]
Priehradka s dvoma hviezdíčkami	nie	x,x	x	–	[A/M]
Priehradka s tromi hviezdíčkami	nie	x,x	x	–	[A/M]
Priehradka so štyrmi hviezdíčkami	nie	x,x	x	–	[A/M]
Oddiel s dvoma hviezdíčkami	nie	x,x	x	–	[A/M]
Priehradka s variabilnou teplotou	Typy priehradiek	x,x	x	x,xx (pre priehradky so štyrmi hviezdíčkami) alebo –	[A/M]

Táto tabuľka je k dispozícii na prevzatie cez tento odkaz:  
[www.targa.gmbh/downloads/erp/445217\\_2307.pdf](http://www.targa.gmbh/downloads/erp/445217_2307.pdf)

## 4. Bezpečnostné pokyny

---

Ak chladiaci box používate po prvýkrát, prečítajte si príslušné pokyny a rešpektujte všetky varovania, aj keď ste sa už zoznámili s používaním rôznych elektronických zariadení. Návod uložte na bezpečnom mieste na neskoršie použitie. Ak chladiaci box predáte alebo dáte inej osobe, odovzdajte jej aj túto príručku. Používateľská príručka je súčasťou produktu.



**NEBEZPEČENSTVO!** Tento symbol a slovo Nebezpečenstvo upozorňujú na možnú nebezpečnú situáciu. Ignorovanie upozornenia môže viesť k vážnemu až smrteľnému zraneniu.



**VAROVANIE!** Tento symbol a slovo Varovanie upozorňujú na dôležitú informáciu potrebnú pre bezpečné používanie výrobku a pre zaistenie bezpečnosti používateľov.



Tento symbol označuje ďalšie informácie o téme.



Adresa výrobcu

 **NEBEZPEČENSTVO!** Tento chladiaci box môžu používať deti staršie ako 8 rokov, ako aj ľudia so zníženými fyzickými, zmyslovými alebo mentálnymi schopnosťami alebo ľudia s nedostatkom vedomostí a skúseností, pokiaľ sú pod dozorom alebo majú pokyny o tom, ako správne používať spotrebič a rozumejú spojeným rizikám. Tento

výrobok nie je hračka. Deti bez dozoru nesmú tento produkt čistiť ani na ňom vykonávať údržbu. Deti vo veku od 3 do 8 rokov môžu napíňať a vyprázdňovať chladiaci box. Držte baliaci materiál mimo dosahu detí. Je tu riziko udusenía.

**⚠ NEBEZPEČENSTVO!** Ak si všimnete dym, nezvyčajný hluk alebo zápach, okamžite odpojte chladiaci box z napájania. V takom prípade sa chladiaci box nemôže používať a musí byť skontrolovaný autorizovaným servisným personálom. Ak vznikne na zariadení požiar, nikdy sa nedýchajte dymu. Ak sa neúmyselne nadýchnete dymu, vyhľadajte lekársku pomoc. Vdýchnutie dymu môže poškodiť vaše zdravie.

**⚠ NEBEZPEČENSTVO!** Neskladujte výbušné materiály, ako sú aerosólové nádoby s horľavými pohonnými látkami, v zariadení.

**⚠ NEBEZPEČENSTVO!** Chladiaci box nikdy neprevážajte v priestore pre cestujúcich vo vozidle.

**⚠ NEBEZPEČENSTVO!** Aby ste predišli vzniku dopravnej nehody, umiestnite napájací kábel vo vozidle tak, aby nezavadzal vodičovi.

**⚠ NEBEZPEČENSTVO!** Pri jazde vo vozidle zaistite chladiaci box proti náhlym pohybom, aby nepredstavoval riziko pre pasažierov vozidla v prípade náhleho brzdenia alebo nehody. Uložte chladiaci box do kufra.

**⚠ VAROVANIE!** Chladiaci box sa nesmie napájať oboma pripojovacími káblami súčasne, pretože by mohlo dôjsť k poškodeniu chladiaceho boxu.

- ⚠ VAROVANIE!** K zadnej časti zariadenia nepripájajte viacero elektrických zásuviek alebo prenosných napájacích adaptérov.
- ⚠ VAROVANIE!** Chladiaci box sa nesmie poškodiť, aby sa predišlo ďalším rizikám.
- ⚠ VAROVANIE!** Na chladiaci box alebo do jeho blízkosti neumiestňujte zdroje ohňa (napr. horiace sviečky). To predstavuje nebezpečenstvo požiaru!
- ⚠ VAROVANIE!** Nevystavujte chladiaci box žiadnemu zdroju priameho tepla (napr. ohrievačom), priamemu slnečnému žiareniu alebo silnému umelému osvetleniu. Zariadenie nesmie byť vystavené dažďu, kvapkám alebo šplechnutiam vody ani abrazívnym kvapalinám. Nepoužívajte chladiaci box v blízkosti vody. Chladiaci box zvlášť nesmie byť nikdy ponorený (na chladiaci box ani vedľa neho nekladte žiadne nádoby, obsahujúce tekutiny, ako sú nápoje, vázy, atď.). Dávajte pozor, aby nebol chladiaci box vystavený veľkým nárazom alebo vibráciám. Do spotrebiča sa nekladajú žiadne predmety, inak môžete chladiaci box poškodiť.
- ⚠ VAROVANIE!** Vetračné otvory sa nesmú zakryť. Pri stenách alebo iných predmetoch nechajte dostatočný priestor, aby mohol vzduch voľne prúdiť. V opačnom prípade môže dôjsť k prehriatiu.

- 
- ⚠ **VAROVANIE!** Nevkladajte tekutiny ani ľad priamo do chladiaceho boxu. Chladiaci box sa môže poškodiť.
  - ⚠ **VAROVANIE!** Tento chladiaci box nie je určený ako zabudovaná jednotka.
  - ⚠ **VAROVANIE!** Tento chladiaci box nie je vhodný na mrazenie potravín.
  - ⚠ **VAROVANIE!** Tento chladiaci box je určený na používanie pri teplotách okolia od 16 °C do 38 °C.

## Napájací kábel

- ⚠ **NEBEZPEČENSTVO!** Nikdy nepoužívajte žiadne adaptéry ani predlžovacie káble a nezasahujte neoprávnene do kábla. Ak je kábel zariadenia poškodený, musí ho vymeniť výrobca, zákaznicky servis alebo podobne kvalifikovaná osoba, aby sa predišlo nebezpečenstvu. Je tu riziko úrazu elektrickým prúdom!
- ⚠ **NEBEZPEČENSTVO!** Vždy udržiava napájací kábel v suchu. Je tu riziko úrazu elektrickým prúdom!
- ⚠ **NEBEZPEČENSTVO!** Nemanipulujte s napájacím káblom mokrými rukami. V opačnom prípade existuje riziko smrteľného úrazu el. prúdom!
- ⚠ **NEBEZPEČENSTVO!** Pred čistením musí byť zariadenie odpojené od zdroja napájania. Je tu riziko úrazu elektrickým prúdom!

- ⚠ VAROVANIE!** Napájacie káble vždy držte za konektor zapalovača cigariet alebo za sieťovú zástrčku a nefahajte za samotný napájací kábel.
- ⚠ VAROVANIE!** Chladiaci box, časti nábytku ani iné ťažké predmety nikdy nekladte na napájací kábel a dávajte tiež pozor, aby sa kábel nezamotal.
- ⚠ VAROVANIE!** Na napájacom kábli nikdy nerobte uzly a neväzujte ho s inými káblami. Napájací kábel musí byť vedený tak, aby sa na ňom nikto nepotkol, ani nikomu nezavadzal.

## **DÔLEŽITÁ POZNÁMKA O SKLADOVANÍ POTRAVÍN**

- Kvalitu skladovania potravín ovplyvňujú správne používanie chladiaceho boxu, správne zabalenie potravín, udržiavanie vhodných teplôt a hygiena potravín.
- Všimnite si dátum spotreby uvedený na obale potravín.
- Potraviny skladované v chladiacom boxe musia byť uložené v utesnených nádobách alebo vhodnom obale tak, aby neabsorbovali vlhkosť ani zápachy.
- Fľaše s vysokým obsahom alkoholu musia byť správne utesnené a uložené kolmo.
- Ťažšie potraviny ukladajte na dno a ľahšie alebo ľahko poškoditeľné (napr. ovocie) navrchu, aby nedošlo k ich zničeniu.

Zabráňte kontaminácii jedla postupom podľa pokynov nižšie:

- Ak ponecháte otvorené veko [2] dlhú dobu, môže sa výrazne zvýšiť teplota v chladiacom boxe.

- Čistite povrchy, ktoré sa pravidelne dostávajú do kontaktu s potravinami.
- Surové mäso a ryby skladujte vo vhodných nádobách v chladiacom boxe, aby neprišli do kontaktu s potravinami ani na nich nekvapkali.
- Ak necháte chladiaci box prázdny dlhú dobu, vyčistite ho a nezatvárajte vekom [2], aby sa netvorila pleseň.

## 5. Autorské práva

---

Celý obsah tejto Používateľskej príručky je chránený autorským právom a je poskytnutý čitateľovi iba na informačné účely. Kopírovanie dát a informácií bez predošlého písomného a explicitne vyjadreného súhlasu od autora je prísne zakázané. Platí to aj pre akékoľvek obchodné použitie obsahu a uvedených informácií. Všetky texty a obrázky sú aktualizované k dátumu tlače. Podliehajú zmene bez upozornenia.

## 6. Než začnete

---



Vyberte chladiaci box z obalu.

Skontrolujte, či nie je chladiaci box poškodený. Ak je chladiaci box poškodený, nepoužívajte ho.

## 7. Začíname

---

Pred prvým použitím chladiaceho boxu sa z hygienických dôvodov odporúča umyť ho. Pozrite si aj kapitolu „8.3 Čistenie“.

-  Chladiaci box nie je určený na nepretržitú prevádzku. Maximálny čas prevádzky je 6 dní. Ak sa dosiahne maximálny čas prevádzky, chladiaci box vypnite aspoň na 2 hodiny.
-  Kvôli použitým materiálom môžete pred prvým použitím cítiť vnútri boxu jemný zápach typický pre výrobu. Tento zápach je úplne neškodný, ale z hygienických dôvodov odporúčame pred prvým použitím vytrieť vnútro aj vonkajšok chladiaceho boxu vlhkou handričkou (pozrite si aj kapitolu 8.3 „Čistenie“). Neskladujte v ňom odbalené potraviny.
-  V režime ohrievania sa chladiaci box vypne, keď vnútorná teplota dosiahne pribl. 65 °C.

## 7.1 Naplnenie chladiaceho boxu

Posúvajte rukoväť [5] dopredu, kým sa nezobrazí nápis „OPEN“. Teraz otvorte veko [2]. Vložte jedlo a nápoje do chladiaceho boxu. Ak chcete udržať potraviny a nápoje schladené, najlepšie bude, keď ich pred vložením predchladíte. Po naplnení zatvorte veko [2]. Posúvajte rukoväť [5] dozadu, kým sa nezobrazí nápis „CLOSED“.

## 7.2 Preprava chladiaceho boxu

Na prepravu chladiaceho boxu môžete použiť rukoväť [5].

## 7.3 Zapnutie a vypnutie chladiaceho boxu

### 7.3.1 12 V prevádzka

**⚠ VAROVANIE!** Uistite sa, že vo vašom vozidle je 12V akumulátor. Nikdy nenapájajte chladiaci box 24 V napájaním vozidla.

Vyberte napájací kábel s konektorom cigaretového zapalovača [1] z priestoru na kábel [3]. Úplne kábel odviňte. Prepnite spínač voliča prevádzkového režimu [6] do polohy „COLD“, aby ste udržali jedlo chladné alebo do polohy „HOT“, aby sa jedlo udržalo teplé. Potom pripojte konektor cigaretového zapalovača [1] k vhodnej zásuvke zapalovača cigariet vo vozidle. Chladiaci box je teraz zapnutý. Ak chcete chladiaci box vypnúť, odpojte konektorom cigaretového zapalovača [1] zo zásuvky cigaretového zapalovača vo vozidle.

 Ovládač na nastavenie výkonu [7] na prednej strane chladiaceho boxu nemá pri prevádzke výrobku s napätím 12 V žiadnu funkciu. Chladiaci box funguje na plný výkon. Obsah boxu sa môže chladiť po maximálnu vonkajšiu teplotu 20 °C (pre teplotu okolia 23 °C). V režime ohrievania je maximálna vnútorná teplota pribl. 65 °C (pre teplotu okolia 23 °C).

 Keďže niektoré zásuvky cigaretových zapalovačov sú v niektorých vozidlách stále napájané, aj keď je zapalovanie vypnuté, musíte odpojiť konektor cigaretového zapalovača [1] zo zásuvky, keď odchádzate z vozidla. V opačnom prípade môžete vybiť batériu vozidla tak, že motor už nenašartuje.

 Nepoužívajte chladiaci box v režime chladenia 12 V, ak je vonkajšia teplota nižšia ako 18 °C, aby ste zabránili zmrznutiu obsahu boxu.

### 7.3.2 230 V prevádzka

Vyberte napájací kábel s napájacou zástrčkou [8] z priestoru na kábel [4]. Úplne kábel odviňte. Zapojte napájaciu zástrčku [8] do ľahko prístupnej sieťovej zásuvky. Prepnite spínač voliča



prevádzkového režimu [6] do polohy „COLD“, aby ste udržali jedlo chladné alebo do polohy „HOT“, aby sa jedlo udržalo teplé. Otočením ovládača nastavenia výkonu [7] v prednej časti chladiaceho boxu v smere hodinových ručičiek do polohy ECO zapnete chladiaci box. Nastavte požadovaný výkon ovládačom nastavenia výkonu [7]. Otočením ovládača nastavenia výkonu [7] v smere hodinových ručičiek zvýšite výkon a otočením proti smeru hodinových ručičiek znížite výkon.





Ak chcete dosiahnuť maximálny chladiaci výkon, v režime chladenia otočte ovládač na nastavenie výkonu [7] do polohy „MAX“. Obsah boxu sa môže chladieť po maximálnu vonkajšiu teplotu 20 °C (pre teplotu okolia 23 °C).

Ak chcete dosiahnuť maximálny výkon ohrevu, v režime ohrievania otočte ovládač na nastavenie výkonu [7] do polohy „MAX“. V režime ohrievania je maximálna vnútorná teplota pribl. 65 °C (pre teplotu okolia 23 °C).

Ak chcete chladiaci box vypnúť, otočte ovládačom na nastavenie výkonu [7] proti smeru hodinových ručičiek do polohy „OFF“.

 Nastavte ovládač na nastavenie výkonu [7] do polohy „ECO“. Chladiaci box pracuje v režime eco (režim úspory energie). V tomto režime dokáže ochladiť obsah na teplotu maximálne o 8 až 11 °C nižšiu vo vnútri boxu, ako je teplota okolia.

## 7.4 Tipy na úsporu energie

-  V režime chladenia nevystavujte chladiaci box priamemu slnečnému žiareniu.
-  Pri používaní režimu chladenia vždy naplňte box chladenými potravinami a nápojmi.
-  Neotvárajte chladiaci box na dlhšiu dobu než je nevyhnutná a vždy úplne zatvorte veko [2].
-  Uistite sa, že vzduch medzi potravinami cirkuluje. Chladiaci box je možné naplniť maximálne 36 zvislými 330 ml plechovkami nápojov (Ø 67 mm x V 115 mm).

## 8. Údržba/čistenie

### 8.1 Údržba

 **VAROVANIE!** V prípade poškodenia tohto chladiaceho boxu akýmkoľvek spôsobom, napr. vniknutím kvapalín alebo predmetov do krytu, pri jej vystavení dažďu alebo vlhkosti, keď spotrebič nepracuje obvyklým spôsobom alebo po jeho páde, je potrebná jeho oprava. Ak si všimnete dym, nezvyčajný hluk alebo zápach, okamžite odpojte chladiaci

box z napájania. V takom prípade sa chladiaci box nemôže používať a musí byť skontrolovaný autorizovaným servisným personálom. Všetky servisné práce musí vykonať kvalifikovaný odborný pracovník. Kryt chladiaceho boxu nikdy neotvárajte.

## 8.2 Výmena 12 V poistky

Ak je poistka [11] poškodená, vymeňte ju. Pri výmene poistky [11] postupujte nasledovne:

- Odpojte konektor cigaretového zapalovača [1] zo zásuvky.
- Uvoľnite skrutku na poistkovej skrínke a vytiahnite kryt.
- Vymeňte poistku [11] za novú poistku [11] rovnakého typu. Vhodnú poistku [11] môžete kúpiť u ktoréhokoľvek predajcu elektroinštalačného materiálu.
- Znova nasadíte kryt a dotiahnete skrutku.

## 8.3 Čistenie

**⚠ NEBEZPEČENSTVO!** Pred čistením musí byť zariadenie odpojené od zdroja napájania. Je tu riziko úrazu elektrickým prúdom!

**⚠ NEBEZPEČENSTVO!** Dajte pozor, aby sa do veka nedostala žiadna tekutina, aby nedošlo k ohrozeniu.

Vyberte veko [2] na čistenie tak, že ho otvoríte až po okraj a vytlačíte ho zo zárezu [10] vpravo vzadu.

Ak chcete vyčistiť veko [2], použite mierne navlhčenú handričku. Nikdy nepoužívajte žiadne rozpúšťadlá, ani čistiace prostriedky, ktoré by mohli poškodiť plastový kryt. Jemnú kefkou môžete opatrne vyčistiť vetracie otvory na veku [2].

Vnútro chladiaceho boxu môžete vyčistiť prostriedkom na umývanie riadov a potom opláchnuť čistou vodou. Potom chladiaci box dôkladne vysušte.

Po vyčistení znova nasadíte veko [2] pohybom smerom k boxu vo zvislej polohe. Najprv nasadíte veko [2] na ľavý otvor a potom ho zatlačíte do pravého zárezu [10].

Kryt čistíte mierne navlhčenou handričkou. Nikdy nepoužívajte žiadne rozpúšťadlá, ani čistiace prostriedky, ktoré by mohli poškodiť plastový kryt. Pri ťažko odstrániteľnej špiny naneste na vlhkú handričku trochu čistiaceho prostriedku.

## 9. Skladovanie pri nepoužívaní

Ak nechcete chladiaci box dlhšiu dobu používať, vyberte všetok obsah. Odpojte chladiaci box zo zdroja napájania a uložte napájacie káble do priestoru na káble [3], [4]. Odložte chladiaci box na čisté a suché miesto mimo priameho slnečného žiarenia. Pri skladovaní nechajte veko [2] otvorené, aby bol chladiaci box dobre vetraný. Veko [2] môžete nechať otvorené zaistením [9].

## 10. Odstraňovanie problémov

### Chladiaci box nefunguje.

- Skontrolujte, či je zástrčka zapalovača cigariet [1] správne zasunutá do zásuvky zapalovača cigariet alebo či je napájacia zástrčka [8] správne pripojená k elektrickej sieti.
- Pre 12 V prevádzku: Zapnite zapalovanie vozidla, pretože mnohé vozidlá napájajú zásuvku cigaretového zapalovača len vtedy, keď je zapalovanie zapnuté.
- Pre 12 V prevádzku: Poistka [11] je chybná. Vymeňte poistku [11] podľa pokynov v kapitole „8.2 Výmena 12 V poistky“.

### Chladiaci box nechladí správne.

- Presuňte chladiaci box na chladnejšie miesto. Dávajte pozor, aby nebol chladiaci box vystavený priamemu slnečnému žiareniu.
- Vetracie otvory nesmú byť zakryté a je tam dostatočný priestor na cirkuláciu vzduchu.
- Pre 230 V prevádzku: Skontrolujte polohu ovládača na nastavenie výkonu [7] na prednej strane chladiaceho boxu a v prípade potreby ho otočte v smere hodinových ručičiek, aby ste zvýšili výkon.





### Chladiaci box neohrieva správne.





- Vetracie otvory nesmú byť zakryté a je tam dostatočný priestor na cirkuláciu vzduchu.
- Pre 230 V prevádzku: Skontrolujte polohu ovládača na nastavenie výkonu [7] na prednej strane chladiaceho boxu a v prípade potreby ho otočte v smere hodinových ručičiek, aby ste zvýšili výkon.

## 11. Informácie o environmentálnych nariadeniach a likvidácii



Zariadenia označené týmto symbolom podliehajú európskej smernici 2012/19/EU. Všetky elektrické a elektronické zariadenia je potrebné likvidovať oddelene od domáceho odpadu, na oficiálnych zberných miestach. Zabráňte znečisteniu životného prostredia a ohrozeniu vášho zdravia správnou likvidáciou zariadenia. Podrobnejšie informácie o správnom spôsobe likvidácie získate, keď sa obrátíte na miestnu administratívu, na organizácie zaoberajúce sa likvidáciou alebo na predajcu, od ktorého ste zariadenie zakúpili.

	<p>Symbol preškrtnutého odpadkového koša na bežných a nabíjateľných batériách znamená, že ich nemožno vyhodiť do bežného domového odpadu, ale musia sa likvidovať oddelene.</p> <p>Ak batérie obsahujú toxické materiály, pod symbolom je uvedený chemický symbol toxického materiálu s nasledujúcim významom:</p> <ul style="list-style-type: none"> <li>- Pb: Batéria obsahuje olovo</li> <li>- Cd: Batéria obsahuje kadmium</li> <li>- Hg: Batéria obsahuje ortuť</li> </ul> <p>Podľa zákona ste povinní vrátiť použité batérie. Staré batérie môžu obsahovať toxické materiály, ktoré môžu byť škodlivé pre zdravie alebo životné prostredie, ak nie sú správne skladované alebo likvidované. Batérie obsahujú aj dôležité suroviny, ako sú železo, zinok, mangán a nikel, ktoré sa môžu opätovne použiť.</p> <p>Po použití môžete batérie bezplatne odovzdať nám alebo na miestnom zbernom mieste (napr. v maloobchodných predajniach alebo na miestnom zbernom mieste). Batérie musia byť zlikvidované v stave úplného vybitia, v jednom zo zberných miest pre použité batérie. V prípade likvidácie batérií, ktoré nie sú úplne vybité, je potrebné prijať opatrenia na predchádzanie skratom.</p>
  <p><b>ES/PT</b></p>	<p>Všetky obalové materiály zlikvidujte s ohľadom na životné prostredie. Obalové kartóny je možné vyhodiť do odpadových kontajnerov na recykláciu papiera alebo odovzdať na recykláciu na verejných zberných miestach. Akékoľvek fólie alebo plasty obsiahnuté v obale by sa mali kvôli likvidácii vrátiť na verejné zberné miesta.</p>
<p><b>Platí len pre Francúzsko:</b></p>  <p>Points de collecte sur <a href="http://www.quefairedemesdechets.fr">www.quefairedemesdechets.fr</a> Privilégiez la réparation ou le don de votre appareil !</p> <p><b>„Jednoduché triedenie“</b></p> <p>Výrobok, príslušenstvo, tlačný materiál a obaly sú recyklovateľné. Podliehajú zvýšenej zodpovednosti výrobcu a triedia sa a zbierajú oddelene.</p>	

	Pri likvidácii obalového materiálu si na ňom všimnite označenia. Na štítku sú označené skratky (a) a čísla (b), a ich význam je nasledovný:	
	1 - 7: plast/20 - 22: papier a kartón/80 - 98: kompozitné materiály.	
Symbol	Materiál	Obsiahnutý v nasledujúcich obalových prvkoch tohto produktu
	Polyetylén s nízkou hustotou	Obalový materiál, káblových spojok
	Papier	Papierová vložka

## 12. Informácie o zhode



Výrobok spĺňa požiadavky platných európskych a národných smerníc. Poskytujeme dôkaz súladu. Výrobca má príslušné vyhlásenia a dokumentáciu.



Výrobok spĺňa požiadavky platných vnútroštátnych smerníc Srbskej republiky.

Produkt spĺňa požiadavky príslušných národných smerníc Veľkej Británie.

Úplné Vyhlásenie o zhode EÚ je k dispozícii na prevzatie cez tento odkaz: [https://www.targa.gmbh/downloads/conformity/445217\\_2307.pdf](https://www.targa.gmbh/downloads/conformity/445217_2307.pdf)

## 13. Potravinárske použitie



Tento symbol označuje produkty, ktorých fyzické a chemické zloženie bolo testované a potvrdené pri použití s potravinami ako nerizikové pre zdravie, podľa požiadaviek nariadenia EÚ 1935/2004.

## 14. Informácie o záruke a servise

---

### Záruka spoločnosti TARGA GmbH

Vážená zákazníčka, vážený zákazník,

Na tento prístroj máte trojročnú záruku od dátumu nákupu. V prípade nedostatkov tohto výrobku máte voči jeho predajcovi zákonné práva. Tieto zákonné práva nie sú obmedzené našou zárukou, ktorá je uvedená ďalej.

### Záručné podmienky

Záručná doba začína dňom kúpy. Dobré si uschovajte originál pokladničného bloku. Tento doklad je potrebný ako potvrdenie o kúpe. Ak sa v priebehu troch rokov od kúpy tohto výrobku prejaví materiálová alebo výrobná chyba, tento výrobok vám podľa našej úvahy bezplatne buď vymeníme alebo opravíme.

### Záručná doba a zákonné nároky z titulu chyby

Záruka sa nepredlžuje o dobu trvania záručných opráv. To platí aj na vymenené alebo opravené diely. Prípadné už pri kúpe zistené chyby a nedostatky musíte ohlásiť ihneď po vybalení výrobku. Opravy, ktoré spadajú do obdobia po skončení záruky, si musíte zaplatiť.

### Rozsah záruky

Prístroj bol podľa prísnych kvalitatívnych predpisov starostlivo vyrobený a pred expedíciou dôkladne vyskúšaný. Záruka platí na materiálové a výrobné chyby. Táto záruka neplatí na také súčasti výrobku, ktoré sú vystavené normálnemu opotrebeniu, takže sa na ne hľadí ako na opotrebené diely, ani na poškodenia krehkých dielov, ako sú spínače, akumulátory alebo diely zo skla. Táto záruka stráca platnosť, ak bol výrobok poškodený, nesprávne používaný alebo udržiavaný. Pre správne používanie tohto výrobku treba presne dodržiavať všetky pokyny uvedené v návode na používanie. Bezpodmienečne sa treba vyhnúť takému účelu používania a takej manipulácii, pred akými sú v návode na používanie uvedené výstrahy. Výrobok je určený len na súkromné používanie a nie na podnikateľské účely. Záruka stráca platnosť pri zaobchádzaní nezodpovedajúcemu účelu a pri neprimeranom zaobchádzaní, pri použití násilia a pri zásahoch, ktoré neurobil náš autorizovaný servis. Opravou ani výmenou výrobku nezačína plynúť nová záručná doba.

### Postup pri uplatňovaní záruky

Ak chcete zabezpečiť rýchle vybavenie vašej požiadavky, riadte sa týmito pokynmi:

- Pred uvedením výrobku do prevádzky si pozorne prečítajte priloženú dokumentáciu. Ak by sa vyskytol problém, ktorý sa takýmto spôsobom nedá vyriešiť, obráťte sa na našu zákaznícku linku.

- Pri každej požiadavke majte poruke účtenku a číslo výrobku príp. jeho výrobné číslo ako doklad o kúpe.
- V prípade, že telefonické vyriešenie nie je možné, v závislosti od príčiny chyby zákaznícky servis zariadi ďalšie služby.
- Na stránkach [www.lidl-service.com](http://www.lidl-service.com) si môžete prevziať túto a mnoho ďalších príručiek, videosúborov o výrobkoch a inštalačný softvér. Pomocou tohto QR kódu sa dostanete priamo na stránku servisu spoločnosti LIDL ([www.lidl-service.com](http://www.lidl-service.com)) a po zadaní čísla výrobku (IAN) si môžete otvoriť svoj návod na použitie.



### Dostupnosť náhradných dielov

Náhradné diely na opravu tohto zariadenia budú dostupné po dobu minimálne 3 rokov od dátumu kúpy.



#### Servis/Žiadosť o náhradné diely/Žiadosť o opravu



Telefón: 0850 232001

E-mailový: [targa@lidl.sk](mailto:targa@lidl.sk)

**IAN: 445217\_2307**



#### Výrobca

Majte na pamäti, že táto adresa nie je adresou servisu. Najprv sa obráťte na vyššie uvedenú opravovňu.

TARGA GmbH

Coesterweg 45

59494 Soest

NEMECKO

## Índice

---

<b>1. Uso destinado.....</b>	<b>151</b>
<b>2. Contenido del paquete .....</b>	<b>152</b>
<b>3. Datos técnicos .....</b>	<b>153</b>
3.1 Hoja de datos del producto.....	154
<b>4. Instrucciones de seguridad .....</b>	<b>156</b>
<b>5. Copyright.....</b>	<b>161</b>
<b>6. Antes de empezar.....</b>	<b>162</b>
<b>7. Primeros pasos .....</b>	<b>162</b>
7.1 Cargar la nevera portátil.....	162
7.2 Transportar la nevera portátil.....	162
7.3 Encender y apagar la nevera portátil.....	162
7.3.1 Funcionamiento a 12 V.....	162
7.3.2 Funcionamiento a 230 V.....	163
7.4 Consejos para ahorrar energía .....	164
<b>8. Mantenimiento/limpieza .....</b>	<b>164</b>
8.1 Mantenimiento .....	164
8.2 Sustituir el fusible de 12 V.....	164
8.3 Limpieza.....	165
<b>9. Almacenamiento cuando no se utilice .....</b>	<b>165</b>
<b>10. Resolución de problemas.....</b>	<b>165</b>
<b>11. Normativa medioambiental e información sobre el desecho .....</b>	<b>166</b>
<b>12. Notas sobre la Conformidad.....</b>	<b>168</b>
<b>13. Aptitud para uso alimentario.....</b>	<b>168</b>
<b>14. Información sobre la garantía y el servicio posventa .....</b>	<b>168</b>



## **¡Enhorabuena!**

Con la adquisición de esta nevera eléctrica portátil Rocktrail REK 29 D1, de ahora en adelante "la nevera portátil", ha obtenido un producto de calidad.

Antes de ponerla en funcionamiento, es necesario que se familiarice con su manejo y que lea este manual del usuario detenidamente. Respete todas las instrucciones de seguridad y emplee la nevera portátil solamente tal y como se describe en el manual y solo para los fines que aquí se detallan.

Guarde el manual del usuario en un lugar seguro. Si traspasa la nevera portátil a otra persona, acompáñela siempre de la documentación pertinente.

## **1. Uso destinado**

---

La nevera portátil sirve para mantener alimentos y bebidas frescos o calientes. Se alimenta con un conector de tipo mechero de automóvil de 12 V o directamente de la toma eléctrica. La nevera portátil se puede utilizar para camping, en el coche o aplicaciones similares. La nevera portátil no ha sido diseñada para fines corporativos ni comerciales. Debe emplear la nevera portátil para fines privados solamente. Cualquier empleo diferente al mencionado no corresponde a su uso destinado. Esta nevera portátil cumple todo lo relacionado en cuanto a la conformidad EC incluyendo la normativa y los estándares pertinentes. Cualquier modificación de la nevera portátil que no haya sido recomendada por el fabricante puede provocar que estas normativas ya no se cumplan. El fabricante no será responsable de ningún daño ni de malfuncionamiento provocadas por modificaciones no autorizadas.

Debe respetar y cumplir la legislación y las directivas de cada país donde emplee el producto.

## 2. Contenido del paquete

---

- Nevera portátil
- Estas instrucciones (las instrucciones también están disponibles en [www.lidl-service.com](http://www.lidl-service.com))

Este Manual del usuario dispone de una portada desplegable. En la contraportada encontrará una ilustración de la nevera portátil con números. A continuación se muestra el significado de los números:

- |    |   |
|----|---|
| 1  | Encendedor de coche                                       |
| 2  | Tapa  |
| 3  | Compartimento del cable (cable del mechero)               |
| 4  | Compartimento del cable (cable de alimentación eléctrica) |
| 5  | Asa   |
| 6  | Selector del modo operativo                               |
| 7  | Botón giratorio de ajuste de potencia                     |
| 8  | Enchufe del cable de alimentación                         |
| 9  | Seguro  |
| 10 | Ranura  |
| 11 | Fusible   |

### 3. Datos técnicos

Nombre del fabricante:	Targa GmbH
Nombre del modelo:	Rocktrail REK 29 D1 / TMCB-001
Categoría:	Compartimento despensa
Consumo energético anual basado en los resultados de un test normalizado durante 24 horas. El consumo real depende de la utilización y de la ubicación del dispositivo:	72 kWh
Capacidad útil:	aprox. 29 l
Diferencia de temperatura:	18 °C
Categoría climática:	ST
Nivel de ruido en modo Eco:	34 dB
Nivel de ruido en modo Max:	54 dB
Medidas totales:	aprox. 482 x 414 x 327 mm (Al x An x P)
Espacio total requerido en funcionamiento:	aprox. 800 x 520 x 430 mm (Al x An x P)
Contenido nominal bruto:	aprox. 30 l
Carga máxima de artículos:	14500 g
Peso:	aprox. 4,8 kg
Consumo:	0,197 kWh / 24 h (230 V)
Tensión de entrada:	220 V - 240 V~ 50 Hz, 12 V <sup>DC</sup>
Potencia frigorífica:	50 W (a 220 V - 240 V~), 45 W (a 12 V <sup>DC</sup> )
Potencia calorífica:	45 W (a 220 V - 240 V~), 36 W (a 12 V <sup>DC</sup> )
Fusible (para el funcionamiento a 12 V):	5 A
Clase de seguridad:	II 
Aislamiento:	Espuma de poliuretano - Refrigerante: Agua

\* Estos datos corresponden al espacio requerido para garantizar una circulación suficiente del aire y poder acceder al contenido con la tapa abierta.

Los datos técnicos y el diseño son susceptibles de cambios sin previo aviso.

### 3.1 Hoja de datos del producto

<b>Nombre del comerciante o marca:</b> TARGA GmbH			
<b>Dirección del comerciante:</b> Coesterweg 45, 59494 Soest, ALEMANIA			
<b>Nombre del modelo:</b> Rocktrail REK 29 D1, IAN: 445217_2307			
<b>Tipo de aparato de refrigeración:</b>			
Equipo de baja emisión de ruido:	no	Modelo:	independiente
Compartimento para la conservación de vinos:	no	Otro tipo de aparato de refrigeración:	no

#### Parámetros generales del producto:

Parámetro		Valor	Parámetro	Valor
Medidas totales (en milímetros)	Altura	482	Capacidad total (en dm <sup>3</sup> o l)	29
	Anchura	414		
	Profundidad	327		
IEE		95	Clase de eficiencia energética	E
Ruido acústico aéreo emitido (en dB(A) re 1 pW)		34	Clase de emisión acústica	B
Consumo energético anual (en kWh/a)		72	Categoría climática:	Zona subtropical
Temperatura ambiental mínima (en °C) para la cual es apto el aparato de refrigeración		16 °C	Temperatura ambiental máxima (en °C) para la cual es apto el aparato de refrigeración	38 °C
Ajuste de invierno		no		

**Parámetros del compartimento:**

Tipo de compartimento		Parámetros y valores del compartimento			
		Capacidad del compartimento (en dm <sup>3</sup> o l)	Ajuste de temperatura recomendado para una conservación óptima de alimentos (en °C)	Capacidad de congelación (en kg/24h)	Tipo de descongelación (descongelación automática = A, descongelación manual = M)
Compartimento para alimentos	sí	29,0	ECO	–	–
Compartimento para la conservación de vinos	no	x,x	x	–	[A/M]
Compartimento bodega	no	x,x	x	–	[A/M]
Compartimento para alimentos frescos	no	x,x	x	–	[A/M]
Compartimento helador	no	x,x	x	–	[A/M]
Cero estrellas o compartimento para preparar hielo	no	x,x	x	–	[A/M]
Compartimento de una estrella	no	x,x	x	–	[A/M]
Compartimento de dos estrellas	no	x,x	x	–	[A/M]
Compartimento de tres estrellas	no	x,x	x	–	[A/M]
Compartimento de cuatro estrellas	no	x,x	x	–	[A/M]
Sección dos estrellas	no	x,x	x	–	[A/M]
Compartimento temperatura variable	Tipos de compartimento	x,x	x	x,xx (en compartimentos de 4 estrellas) o –	[A/M]

Puede descargarse esta tabla en:

[www.targa.gmbh/downloads/erp/445217\\_2307.pdf](http://www.targa.gmbh/downloads/erp/445217_2307.pdf)

## 4. Instrucciones de seguridad

---

Antes de usar la nevera portátil por primera vez, lea detenidamente todas las instrucciones correspondientes y siga todas las advertencias, incluso si está acostumbrado a manejar aparatos electrónicos. Conserve este manual en un lugar seguro para cualquier referencia futura. Si vende o regala la nevera portátil a otra persona, entréguele también este manual. Las instrucciones de funcionamiento forman parte del producto.



**¡PELIGRO!** Este símbolo con el texto “Peligro” le advierte de una situación potencialmente peligrosa. Si lo ignora, se pueden producir lesiones físicas e incluso la muerte.



**¡ADVERTENCIA!** Este símbolo con el texto “Advertencia” denota información importante para garantizar un manejo seguro del producto y la seguridad del usuario.



Este símbolo indica más información sobre el tema.





Dirección del fabricante

**¡PELIGRO!** Esta nevera portátil puede ser empleada por niños mayores de 8 años así como por personas con discapacidades físicas, sensoriales o mentales o por personas que no tengan conocimiento ni experiencia en su manejo, siempre que dichas personas estén bajo supervisión

o hayan recibido instrucciones en cuanto al uso correcto de la nevera portátil y comprendan los riesgos que implica. Este producto no es un juguete. Los niños nunca deben limpiar o reparar el producto si no están bajo supervisión. Los niños entre 3 y 8 años pueden colocar o sacar alimentos y bebidas de la nevera portátil. Mantenga el material de embalaje fuera del alcance de los niños. Hay peligro de asfixia.

 **¡PELIGRO!** Si observa humo, ruidos u olores extraños, desconecte la nevera portátil inmediatamente de la alimentación eléctrica. En estos casos, deje de utilizar la nevera eléctrica hasta que la revise un técnico autorizado. No inhale el humo procedente de un posible incendio del aparato. Si inhala humo sin querer, acuda inmediatamente a un médico. La inhalación de humo puede ser nociva para la salud.

 **¡PELIGRO!** No almacene materiales explosivos como por ejemplo botes en aerosol con sustancias inflamables en el dispositivo.

 **¡PELIGRO!** Nunca debe llevar la nevera portátil en la cabina de pasajeros de un vehículo.

 **¡PELIGRO!** Para evitar accidentes de tráfico, coloque el cable de conexión de tal forma en el automóvil que no obstruya al conductor.

 **¡PELIGRO!** Cuando se encuentre en el vehículo, proteja la nevera portátil contra movimientos repentinos de forma que

no represente ningún riesgo para los ocupantes del vehículo en caso de un frenazo brusco o un accidente. Guarde la negra portátil en el maletero.

 **¡ADVERTENCIA!** La nevera portátil nunca se debe alimentar con los dos cables de conexión al mismo tiempo. De lo contrario, la nevera portátil podría sufrir daños.

 **¡ADVERTENCIA!** No conecte enchufes múltiples ni adaptadores de alimentación portátiles a la parte posterior de la unidad.

 **¡ADVERTENCIA!** Mantenga la nevera portátil en buen estado para evitar riesgos.

 **¡ADVERTENCIA!** No coloque fuentes incandescentes (p. ej. velas encendidas) encima o al lado de la nevera portátil. ¡Esto constituye un peligro de incendio!

 **¡ADVERTENCIA!** No exponga la nevera portátil a fuentes de calor directas (radiadores, por ejemplo), a la luz solar ni a la luz artificial. El dispositivo no debe quedar expuesto a la lluvia, aguas estancadas, aerosoles ni líquidos abrasivos. No utilice la nevera portátil cerca del agua. Sobre todo, no la sumerja nunca (no coloque recipientes con líquidos tales como bebidas, jarrones, etc. encima o cerca de la nevera portátil). Evite que la nevera portátil sufra golpes o vibre excesivamente. No introduzca objetos extraños en ella,



pues la nevera portátil podría averiarse.

**⚠ ¡ADVERTENCIA!** No tape las ranuras de ventilación. Mantenga una separación adecuada a muros y otros objetos para garantizar una libre circulación de aire. De lo contrario existe peligro de sobrecalentamiento.

**⚠ ¡ADVERTENCIA!** No coloque líquidos o hielo directamente en la nevera portátil. De lo contrario se puede dañar la nevera portátil.

**⚠ ¡ADVERTENCIA!** Esta nevera portátil no ha sido diseñada como un aparato para empotrar.





**⚠ ¡ADVERTENCIA!** Esta nevera portátil no sirve para congelar alimentos.

**⚠ ¡ADVERTENCIA!** La nevera portátil ha sido diseñada para funcionar a temperaturas ambientales entre 16 °C y 38 °C.

## **Cable de conexión**

**⚠ ¡PELIGRO!** No utilice enchufes adaptadores ni cables alargadores y no modifique el cable. Si un cable de este aparato sufre daños, debe sustituirlo por otro del mismo fabricante, del servicio de atención al cliente o de un técnico cualificado para evitar cualquier peligro. Existe peligro de sacudidas eléctricas.

**⚠ ¡PELIGRO!** Mantenga los cables de conexión secos en todo momento. Existe peligro de sacudidas eléctricas.

-  **¡PELIGRO!** No toque los cables de conexión con las manos mojadas. De lo contrario existe el peligro de muerte por sacudidas eléctricas.
-  **¡PELIGRO!** Desconecte el dispositivo de la fuente de alimentación antes de limpiarlo. Existe peligro de sacudidas eléctricas.
-  **¡ADVERTENCIA!** Al desenchufarlos, sujete los cables de conexión siempre por el conector del mechero o por el enchufe y nunca por el cable.
-  **¡ADVERTENCIA!** No coloque nunca la nevera portátil, muebles u otros objetos pesados encima de los cables de conexión y procure que los cables no sean pisados.
-  **¡ADVERTENCIA!** No haga nudos con los cables de conexión y no los ate junto con otros cables. Instale los cables de conexión de forma que nadie pueda tropezar y que no obstruyan el camino.

## **NOTA IMPORTANTE PARA EL ALMACENAMIENTO DE ALIMENTOS**

- La calidad de conservación de los alimentos depende del uso correcto de la nevera portátil, del embalaje adecuado de los alimentos, del mantenimiento de un rango de temperatura adecuado y de la higiene alimentaria.
- Observe siempre la fecha de caducidad de los alimentos.
- Los alimentos que vaya a almacenar en la nevera portátil deben encontrarse en recipientes cerrados o un embalaje adecuado para garantizar que no absorban ni liberen humedad u olores.

- Las botellas con un alto grado de alcohol deben estar debidamente cerradas y colocarse verticalmente.
- Almacene los alimentos pesados en el fondo y los alimentos ligeros o los que puedan dañarse fácilmente (por ejemplo la fruta) encima de estos para evitar que se estropeen.

Siga los pasos siguientes para evitar una contaminación de los alimentos:

- Si deja la tapa [2] abierta durante mucho tiempo, es probable que la temperatura en el interior de la nevera portátil aumente.
- Limpie las superficies que regularmente entren en contacto con los alimentos.
- Almacene la carne y el pescado crudos en recipientes adecuados dentro de la nevera portátil de manera que no entren en contacto o esparzan líquido sobre otros alimentos.
- Si va a dejar la nevera portátil vacía durante mucho tiempo, límpiela y deje la tapa [2] abierta para evitar que se forme moho.

## **5. Copyright**

---

Todo el contenido del presente Manual del usuario está protegido por derechos de autor y se ofrece al lector con fines informativos exclusivamente. Queda totalmente prohibida cualquier reproducción o copia de sus datos o información sin el previo consentimiento por escrito del autor. Lo mismo será aplicable a cualquier uso comercial de los contenidos y la información ofrecidos. Todos los textos y los diagramas son actuales en el momento de la publicación impresa. El fabricante se reserva el derecho de modificar las especificaciones sin previo aviso.

## 6. Antes de empezar

---

Desembale la nevera portátil.

Compruebe que la nevera portátil no haya sufrido daños. Si la nevera portátil ha sido dañada, no la emplee.

## 7. Primeros pasos

---

Antes de utilizar la nevera portátil por primera vez, se recomienda limpiarla por motivos de higiene. Véase también el capítulo 8.3 "Limpieza".



La nevera portátil no se ha diseñado para un funcionamiento continuo. El tiempo de funcionamiento máximo es de 6 días. Cuando se haya alcanzado el tiempo de funcionamiento máximo, apague la nevera portátil durante por lo menos dos horas.



Debido a los materiales empleados es posible que en el interior de la nevera portátil se aprecie un ligero olor antes de usarla por primera vez. Este olor no es tóxico pero, por motivos de higiene, se recomienda que frote las partes interior y exterior de la nevera portátil con un paño humedecido antes de emplearla por primera vez (véase también el capítulo "8.3 Limpieza"). No guarde alimentos sin empaquetar en ella.



En el modo de mantener caliente, la nevera portátil se apaga automáticamente cuando la temperatura interior alcanza unos 65 °C.

### 7.1 Cargar la nevera portátil

Mueva el asa [5] hacia delante hasta que pueda ver la palabra "OPEN". A continuación, abra la tapa [2]. Coloque los alimentos y las bebidas en la nevera portátil. Si desea mantener alimentos y bebidas frescos, se recomienda que ya estén refrigerados antes de colocarlos. Cierre la tapa [2] cuando haya terminado. Mueva el asa [5] hacia atrás hasta que pueda ver la palabra "CLOSED".

### 7.2 Transportar la nevera portátil

Para transportar la nevera portátil, puede sujetarla del asa [5].



### 7.3 Encender y apagar la nevera portátil

#### 7.3.1 Funcionamiento a 12 V

**⚠ ¡ADVERTENCIA!** Asegúrese de que su vehículo lleva una batería de 12 V. Nunca conecte la nevera portátil en un vehículo de 24 V.

Saque el cable de conexión con el conector de tipo mechero [1] el compartimento del cable [3]. Desenrolle el cable de conexión completamente. Coloque el selector del modo operativo [6] en

"COLD" para mantener los alimentos frescos o en "HOT" para mantenerlos calientes. A continuación conecte el conector de tipo mechero [1] a un enchufe para encendedor de su vehículo. La nevera portátil se enciende. Para apagar la nevera portátil, desconecte el conector de tipo mechero [1] del enchufe para encendedor de su vehículo.

-  El botón de ajuste de potencia [7] ubicado en la parte frontal no funciona cuando tenga conectado el producto al suministro eléctrico de 12 V. La nevera portátil funciona a potencia máxima. El aparato es capaz de refrigerar el contenido hasta 20 °C menos de la temperatura ambiente (para una temperatura ambiental de 23 °C). En el modo de mantener los alimentos calientes, la temperatura interna máxima es de unos 65 °C (para una temperatura ambiental de 23 °C).
-  Dado que en algunos vehículos los conectores del mechero siguen encendidos aunque la llave de contacto esté apagada, debería desconectar el enchufe para mechero [1] del conector de su vehículo cuando se baje del automóvil. De lo contrario es posible que la batería del vehículo se descargue tanto que el motor no vuelva a arrancar.
-  Si la temperatura ambiental está por debajo de los 18 °C, no emplee la nevera portátil a 12 V en modo de refrigeración para evitar que el contenido se congele.

### 7.3.2 Funcionamiento a 230 V

Saque el cable de conexión con el conector para toma eléctrica [8] del compartimento del cable [4]. Desenrolle el cable de conexión completamente. Enchufe el cable de alimentación [8] a una toma eléctrica de fácil acceso. Coloque el selector del modo operativo [6] en "COLD" para mantener los alimentos frescos o en "HOT" para mantenerlos calientes. Gire el botón de potencia [7] ubicado en la parte frontal en sentido horario pasada la posición ECO para encender la nevera portátil. Ajuste la potencia deseada con el botón de potencia [7]. Gire el botón de ajuste de potencia [7] en sentido horario para incrementar la potencia y en sentido antihorario para reducirla.





Para obtener la potencia frigorífica máxima, con el modo de refrigeración, gire el botón de ajuste de potencia [7] a la posición "MAX". El aparato es capaz de refrigerar el contenido hasta 20 °C menos de la temperatura ambiente (para una temperatura ambiental de 23 °C).

Para obtener la potencia calorífica máxima, con el modo de mantener caliente, gire el botón de ajuste de potencia [7] a la posición "MAX". En el modo de mantener los alimentos calientes, la temperatura interna máxima es de unos 65 °C (para una temperatura ambiental de 23 °C).

Para apagar la nevera portátil, gire el botón de ajuste de potencia [7] en sentido antihorario a la posición "OFF" hasta que encaje.

-  Coloque el botón de ajuste de potencia [7] en la posición "ECO". La nevera portátil ahora funciona en modo de ahorro de energía (modo Eco). En este modo, es capaz de refrigerar el contenido hasta un máximo de 8 a 11 °C menos de la temperatura ambiente.

## 7.4 Consejos para ahorrar energía

-  Cuando se encuentre en modo de refrigeración, no exponga la nevera portátil a la radiación directa del sol.
-  Cuando la emplee en modo de refrigeración, siempre coloque alimentos y bebidas ya refrigerados previamente.
-  No abra la nevera portátil más tiempo del necesario y cierre la tapa [2] completamente.
-  Asegúrese de que el aire pueda circular entre los alimentos. Es posible cargar la nevera portátil con un máximo de 36 latas de 330 ml de bebida en vertical (Ø 67 mm x H 115 mm).

## 8. Mantenimiento/limpieza

---

### 8.1 Mantenimiento

 **¡ADVERTENCIA!** Un mantenimiento o una reparación serán necesarios cuando la nevera portátil se haya dañado de cualquier forma, por ejemplo, si líquido u objetos hubieran entrado en la carcasa, si la nevera portátil ha sido expuesta a la lluvia o humedad, si no funciona debidamente o si se ha caído. Si observa humo, ruidos u olores extraños, desconecte la nevera portátil inmediatamente de la alimentación eléctrica. En estos casos, deje de utilizar la nevera eléctrica hasta que la revise un técnico autorizado. Toda reparación o mantenimiento deben ser efectuados por técnicos autorizados. No abra nunca la carcasa de la nevera portátil.

### 8.2 Sustituir el fusible de 12 V

Sustituya el fusible [11] si se ha fundido. Para sustituir el fusible [11]:

- Desconecte el enchufe de tipo mechero [1] del conector para mechero de su vehículo.
- Desenrosque el tornillo de la caja de fusibles y quite la tapa.
- Sustituya el fusible [11] por uno nuevo del mismo tipo. Puede adquirir un fusible [11] adecuado en cualquier tienda de electrónica.
- Vuelva a colocar la tapa y apriete el tornillo.

### 8.3 Limpieza

 **¡PELIGRO!** Desconecte el dispositivo de la fuente de alimentación antes de limpiarlo. Existe peligro de sacudidas eléctricas.

 **¡PELIGRO!** Asegúrese de que no entren líquidos en la tapa para evitar peligros.

Para limpiarla, quite la tapa [2] completamente. Para ello, ábrala hasta el tope y presione en la ranura [10] de la parte posterior hasta desengancharla.

Para limpiar la tapa [2], utilice un paño ligeramente húmedo. No emplee ningún tipo de disolvente o líquido que pueda dañar el plástico. Para limpiar las ranuras de ventilación de la tapa [2] puede emplear un pincel suave.

Limpie la parte interior de la nevera portátil con un poco de detergente lavavajillas y luego enjuáguelo con agua fresca. después, seque la nevera portátil por completo.

Cuando haya terminado de limpiarla, vuelva a colocar la tapa [2] acercándola a la nevera portátil en posición vertical. Inserte la tapa [2] primero en la apertura de la izquierda y luego presiónela hacia abajo dentro de la ranura [10] de la derecha.

Para limpiar la carcasa, utilice un paño ligeramente húmedo. No emplee ningún tipo de disolvente o líquido que pueda dañar el plástico. Si hay mucha suciedad, pulverice algo de detergente en el paño húmedo.

## 9. Almacenamiento cuando no se utilice

Si no tiene intención de utilizar la nevera portátil durante un periodo de tiempo largo, vacíela por completo. Desconecte la nevera portátil de la alimentación eléctrica y guarde los cables de conexión en los compartimentos de cables [3], [4]. Guarde la nevera portátil en un lugar limpio y seco alejado de la radiación solar directa. Deje la tapa [2] abierta cuando la guarde para que la nevera portátil se quede bien ventilada. Para garantizar la tapa [2] se quede abierta, emplee el seguro [9].

## 10. Resolución de problemas

### La nevera portátil no funciona.

- Compruebe que el enchufe de tipo mechero [1] esté insertado en el conector para mechero de su vehículo o que el enchufe eléctrico [8] esté correctamente conectado a la toma eléctrica.
- Funcionamiento a 12 V: Encienda la llave de contacto de su vehículo. En muchos vehículos, el encendedor para mechero solo lleva tensión eléctrica cuando la llave está encendida.
- Funcionamiento a 12 V: El fusible [11] se ha fundido. Sustituya el fusible [11]. Véanse las instrucciones del capítulo "8.2 Sustituir el fusible de 12 V".



**La nevera portátil no refrigera bien.**

- Desplace la nevera portátil a un lugar más fresco. Evite que la nevera portátil se quede expuesta al sol.
- Asegúrese de que las ranuras de ventilación no están obstruidas y de que hay suficiente espacio alrededor para que el aire pueda circular libremente.
- Funcionamiento a 230 V: Verifique la posición del botón de ajuste de potencia [7] ubicado en la parte frontal de la nevera portátil y, si fuera necesario, gírelo en sentido horario para aumentar la potencia.





**La nevera portátil no calienta bien.**



- Asegúrese de que las ranuras de ventilación no están obstruidas y de que hay suficiente espacio alrededor para que el aire pueda circular libremente.
- Funcionamiento a 230 V: Verifique la posición del botón de ajuste de potencia [7] ubicado en la parte frontal de la nevera portátil y, si fuera necesario, gírelo en sentido horario para aumentar la potencia.

**11. Normativa medioambiental e información sobre el desecho**

	<p>Los dispositivos señalizados con este símbolo están sujetos a la Directiva Europea 2012/19/EU. Todo aparato eléctrico o electrónico debe ser desechado por separado de la basura doméstica y en los puntos limpios municipales. Participe activamente en la protección del medioambiente y de su propia salud respetando las normas de desecho de los aparatos usados. Para más información sobre el desecho y reciclaje, póngase en contacto con las autoridades pertinentes, los puntos limpios o la tienda donde adquirió el producto.</p>
	<p>El símbolo de la papelera con ruedas tachada sobre las pilas o baterías tradicionales y recargables indica que no pueden desecharse junto con la basura doméstica común, sino que deben eliminarse por separado.</p> <p>Cuando las pilas o baterías contienen materiales tóxicos, se reflejará el símbolo químico del material tóxico debajo del símbolo de la papelera, donde:</p> <ul style="list-style-type: none"> <li>- Pb: indica que la pila o batería contiene plomo</li> <li>- Cd: indica que la pila o batería contiene cadmio</li> <li>- Hg: indica que la pila o batería contiene mercurio</li> </ul> <p>Usted está obligado por ley a devolver las pilas o baterías gastadas. Las pilas o baterías antiguas pueden contener materiales tóxicos que pueden ser perjudiciales para la salud o el medio ambiente si no se almacenan o desechan adecuadamente. Asimismo, las pilas o baterías pueden contener materias primas de importancia, como hierro, zinc, manganeso y níquel, las cuales pueden reutilizarse.</p>



	<p>Tras el uso, podrá traernos las pilas o baterías o llevarlas a un punto de recogida local (p. ej., tiendas minoristas o un punto de recogida local) sin coste alguno. Las pilas deben depositarse en estado totalmente descargado en los puntos de recogida habilitados para baterías y pilas usadas. Si desea desechar pilas no descargadas, debe tomar medidas de protección contra cortocircuitos.</p>
	<p>Recicle también el material de embalaje de forma respetuosa con el medioambiente. Los cartones pueden depositarse en los contenedores correspondientes o en los puntos de reciclaje públicos. Los materiales plásticos de este embalaje deben depositarse en los puntos limpios públicos.</p>
 <b>ES/PT</b>	
<p><b>Solo para Francia:</b></p>  <p>Points de collecte sur <a href="http://www.quefairedemesdechets.fr">www.quefairedemesdechets.fr</a>      Privilégiez la réparation ou le don de votre appareil !</p>	
<p><b>“Clasificación facilitada”</b></p>	
<p>El producto, los accesorios, los materiales impresos y el material de embalaje son reciclables. Todos ellos están sujetos a la responsabilidad ampliada del fabricante y deben clasificarse y desecharse por separado.</p>	
	<p>Tenga en cuenta el etiquetado del material de embalaje a la hora de desecharlo. Las abreviaturas (a) y los números (b) significan lo siguiente:</p>
	<p>1-7: plástico / 20-22: papel y cartón / 80-98: materiales compuestos.</p>

<b>Símbolo</b>	<b>Material</b>	<b>Contenido en los siguientes componentes del embalaje del producto</b>
	<p>Polietileno de baja densidad</p>	<p>Material de embalaje, bridas para cables</p>
	<p>Papel</p>	<p>Folleto de papel</p>

## 12. Notas sobre la Conformidad

---



El producto cumple los requisitos de las Directivas Europeas y nacionales aplicables. Para demostrar la conformidad, se han realizado las pruebas pertinentes. El fabricante posee las declaraciones y la documentación al respecto.



El producto cumple los requisitos de las Directivas nacionales de la República de Serbia.



Este producto cumple los requisitos de las Directivas nacionales del Reino Unido.

Puede descargarse la Declaración CE de conformidad completa en:

[https://www.targa.gmbh/downloads/conformity/445217\\_2307.pdf](https://www.targa.gmbh/downloads/conformity/445217_2307.pdf)

## 13. Aptitud para uso alimentario

---



Este símbolo denota productos cuya composición física y química ha sido verificada y se ha determinado que no son nocivos para la salud cuando están en contacto con los alimentos, según los requisitos del Reglamento CE 1935/2004.

## 14. Información sobre la garantía y el servicio posventa

---

### Garantía de TARGA GmbH

Muy estimado cliente, muy estimada cliente:

Este aparato tiene 3 años de garantía a partir de la fecha de compra. Recuerde que, si detecta desperfectos en este aparato, usted tiene derechos legales respecto al vendedor del producto. La garantía que se detalla a continuación no limita en modo alguno esos derechos legales.

### Condiciones de garantía

El plazo de garantía empieza a partir de la fecha de compra. Guarde el comprobante de caja original en un lugar seguro, puesto que lo necesitará para acreditar que hizo la compra. Si el producto sufre un defecto de material o de fabricación dentro de este periodo de tres años a partir de la fecha de compra, nos haremos cargo de la reparación o sustitución gratuitas del producto, de acuerdo con nuestro propio criterio.

### Plazo de garantía y reclamaciones legales

La prestación de la garantía no alarga el plazo de garantía. Esto es válido también para las piezas sustituidas y reparadas. Los daños y desperfectos que ya existían al adquirir el producto

deben notificarse inmediatamente después de quitar el embalaje. Una vez finalizado el plazo de garantía, todas las reparaciones son de pago.

### **Volumen de la garantía**

El aparato ha sido fabricado en conformidad con las normas de calidad más exigentes y ha sido revisado minuciosamente antes de entregarse. La prestación de garantía cubre los defectos de material y de fabricación. Esta garantía no cubre las piezas del producto que estén expuestas a desgaste habitual, pudiendo ser consideradas piezas de desgaste, ni tampoco los daños en las piezas frágiles, como interruptores, baterías o componentes de cristal. La garantía quedará invalidada si el producto resulta dañado, se utiliza incorrectamente o es manipulado. Para utilizar el producto correctamente deben respetarse todas las instrucciones contenidas en el manual de instrucciones. Debe evitarse expresamente cualquier finalidad de uso o manejo que difiera de lo recomendado o que esté contraindicado en el manual de instrucciones. El producto está diseñado únicamente para el uso particular, y no para el uso comercial o industrial. El manejo incorrecto e inadecuado, el uso de la fuerza bruta y las intervenciones no realizadas por uno de nuestros centros de servicio autorizados invalidarán la garantía. La reparación o sustitución del producto no dan lugar a ningún plazo de garantía nuevo.

### **Procesamiento de la garantía**

Para que su solicitud se tramite lo más rápido posible, proceda de la siguiente manera:

- Antes de poner en marcha el producto, lea detenidamente la documentación adjunta. Si experimenta algún problema y no puede solucionarlo con ayuda de esas instrucciones, llame a nuestro servicio de atención al cliente.
- Siempre que vaya a realizar una consulta, tenga preparado el comprobante de caja y la referencia o el número de serie del aparato para poder acreditar la compra.
- Si no fuera posible solucionar el problema por teléfono, y dependiendo de la causa del mismo, nuestro servicio de atención al cliente le pasará con otro servicio técnico.
- Desde la web de [www.lidl-service.com](http://www.lidl-service.com) podrá descargarse tanto este como muchos otros manuales, vídeos de productos y softwares de instalación. Este código QR le llevará directamente a la página de LIDL Service ([www.lidl-service.com](http://www.lidl-service.com)) donde, introduciendo el número de artículo (IAN), podrá abrir sus instrucciones de uso.



## Disponibilidad de recambios

Los recambios para reparar este dispositivo estarán disponibles durante por lo menos 3 años a partir de la fecha de compra.



### Solicitudes de servicio técnico / pedido de recambios / reparaciones

ES

Teléfono: 900 984 989

E-Mail: [targa@lidl.es](mailto:targa@lidl.es)

**IAN: 445217\_2307**



### Fabricante

Tenga presente que los siguientes datos no pertenecen a servicio técnico. En primer lugar, póngase en contacto con el centro de servicio indicado.

TARGA GmbH

Coesterweg 45

59494 Soest

ALEMANIA

---

## Indholdsfortegnelse

---

<b>1. Tilsigtet anvendelse .....</b>	<b>172</b>
<b>2. Pakkens indhold.....</b>	<b>173</b>
<b>3. Tekniske specifikationer .....</b>	<b>174</b>
3.1 Produktdataark.....	175
<b>4. Sikkerhedsanvisninger .....</b>	<b>177</b>
<b>5. Copyright .....</b>	<b>182</b>
<b>6. Før du går i gang .....</b>	<b>182</b>
<b>7. Kom godt i gang.....</b>	<b>182</b>
7.1 Indlæsning af køleboksen .....	182
7.2 Transport af køleboksen.....	183
7.3 Tænd og sluk for køleboksen.....	183
7.3.1 12 V drift.....	183
7.3.2 230 V drift.....	183
7.4 Energispareråd.....	184
<b>8. Vedligeholdelse/rengøring .....</b>	<b>184</b>
8.1 Vedligeholdelse.....	184
8.2 Udskiftning af 12 V-sikringen.....	185
8.3 Rengøring.....	185
<b>9. Opbevaring når apparatet ikke er i brug .....</b>	<b>185</b>
<b>10. Fejlfinding.....</b>	<b>186</b>
<b>11. Miljøregler og oplysninger om bortskaffelse.....</b>	<b>186</b>
<b>12. Bemærkninger om overensstemmelse.....</b>	<b>188</b>
<b>13. Fødevaremærkning .....</b>	<b>188</b>
<b>14. Garanti- og serviceoplysninger.....</b>	<b>188</b>

## **Tillykke!**

Ved at købe Rocktrail REK 29 D1 elektrisk køleboks, der herefter benævnes som køleboksen, har du valgt et kvalitetsprodukt.

Før du tager den i brug første gang, skal du gøre dig bekendt med, hvordan køleboksen fungerer og læse denne betjeningsvejledning grundigt. Vær omhyggelig med at følge sikkerhedsinstruktionerne, og brug kun køleboksen, som beskrevet i betjeningsvejledningen og til de anførte formål.

Opbevar denne betjeningsvejledning på et sikkert sted. Hvis du giver køleboksen videre til andre personer, skal du sørge for at vedlægge alle de relevante dokumenter.

## **1. Tilsigtet anvendelse**

---

Med køleboksen kan du holde medbragt mad og drikkevarer kølige eller varme. Strømmen leveres via en 12 V cigarettænder eller en almindelig stikkontakt. Du kan bruge køleboksen til camping, i bilen eller til lignende formål. Denne køleboks er ikke beregnet til virksomheds- eller erhvervsmæssige anvendelser. Brug kun køleboksen til private formål. Al brug ud over den ovennævnte svarer ikke til den tilsigtede brug. Denne køleboks overholder alle aspekter vedrørende CE-overensstemmelse, relevante normer og standarder. Alle ændringer på køleboksen, ud over dem som anbefales af producenten, kan resultere i, at apparatet ikke længere lever op til disse standarder. Producenten påtager sig intet ansvar for eventuelle skader eller funktionsfejl, der måtte opstå som følge heraf.

Vær opmærksom på bestemmelserne og lovene i brugslandet.

## 2. Pakkens indhold

---

- Køleboks
- Denne vejledning (denne vejledning er også tilgængelig på [www.lidl-service.com](http://www.lidl-service.com))

Denne betjeningsvejledning har en flap på forsiden, der kan foldes ud. På indersiden af omslaget er køleboksen vist med talangivelser. De forskellige numre betyder følgende:

- 1 Cigaretstående
- 2 Låg
- 3 Kabelboks (cigaretstående)
- 4 Kabelboks (lysnetkabel)
- 5 Håndtag
- 6 Tilstandsvælger til betjeningsstilstande
- 7 Effektjusteringsknap
- 8 Strømsikring
- 9 Lås
- 10 Fordybning
- 11 Sikring

### 3. Tekniske specifikationer

---

Leverandørens navn:	Targa GmbH
Modelnavn:	Rocktrail REK 29 D1 / TMCB-001
Kategori:	Spisekammer
Årligt energiforbrug baseret på resultatet af en standardtest over 24 timer. Det faktiske forbrug afhænger af brugen og placeringen af enheden:	72 kWh
Brugskapacitet:	ca. 29 l
Temperaturforskel:	18 °C
Klimakategori:	ST
Akustisk støjemission Eco-tilstand:	34 dB
Akustisk støjemission Max-tilstand:	54 dB
Dimensioner i alt:	ca. 482 x 414 x 327 mm (H x B x D)
Samlet pladsbehov under brug:	ca 800 x 520 x 430 mm (H x B x D)*
Nominelt bruttoindhold:	ca. 30 l
Maks. vægt af indhold:	14500 g
Vægt:	ca. 4,8 kg
Strømforbrug:	0,197 kWh / 24 h (230 V)
Forsyningsspænding:	220 V - 240 V- 50 Hz, 12 V <sup>☐</sup>
Køleeffekt:	50 W (ved 220 V - 240 V-), 45 W (ved 12 V <sup>☐</sup> )
Varmeeffekt:	45 W (ved 220 V - 240 V-), 36 W (ved 12 V <sup>☐</sup> )
Sikring (til 12 V-drift):	5 A
Sikkerhedsklasse:	II ☐
Isolering:	PU-skum - Kølemiddel: Vand

\* Tallene svarer til den plads, der er nødvendig for at sikre tilstrækkelig luftcirkulation og adgang til indholdet med låget åbent.

De tekniske data og designet kan ændres uden varsel.



### 3.1 Produktdataark

<b>Leverandørs navn eller mærke:</b> TARGA GmbH			
<b>Leverandøradresse:</b> Coesterweg 45, 59494 Soest, TYSKLAND			
<b>Modelnavn:</b> Rocktrail REK 29 D1, IAN: 445217_2307			
<b>Type køleanordning:</b>			
Enhed med lavt støjniveau:	nej	Model:	fritstående
Skab til opbevaring af vin:	nej	Anden køleanordning:	nej

#### Generelle produktparametre:

Parameter	Værdi	Parameter	Værdi
Samlede dimensioner (i millimeter)	Højde	Samlet kapacitet (i dm <sup>3</sup> eller l)	29
	Bredde		
	Dybde		
EEL	95	Energieffektivitetsklasse	E
Akustisk støjemission (i dB(A) re 1 pW)	34	Akustisk støjemissionsklasse	B
Årligt energiforbrug (i kWh/år)	72	Klimakategori:	Subtropisk zone
Mindste omgivelsestemperatur (i °C), som køleanordningen er egnet til	16 °C	Maksimal omgivelsestemperatur (i °C), som køleanordningen er egnet til	38 °C
Vintertilstand	nej		

**Rumparametre:**

Rumtype		Rumparametre og -værdier			
		Rumkapacitet (i dm <sup>3</sup> eller l)	Anbefalet temperaturindstilling for optimal opbevaring af fødevarer (i °C)	Fryseevne (i kg/24 timer)	Optøningstype (automatisk afrimning = A, manuel afrimning=M)
Fødevarerum	ja	29,0	ECO	–	–
Rum til opbevaring af vin	nej	x,x	x	–	[A/M]
Svalerum	nej	x,x	x	–	[A/M]
Rum til ferske fødevarer	nej	x,x	x	–	[A/M]
Kølerum	nej	x,x	x	–	[A/M]
Ingen stjerner eller isfremstillingsrum	nej	x,x	x	–	[A/M]
1-stjernerum	nej	x,x	x	–	[A/M]
2-stjernerum	nej	x,x	x	–	[A/M]
3-stjernerum	nej	x,x	x	–	[A/M]
4-stjernerum	nej	x,x	x	–	[A/M]
2-stjernesektion	nej	x,x	x	–	[A/M]
Rum med variabel temperatur	Rumtyper	x,x	x	x,xx (til 4- stjernerum) eller –	[A/M]

Denne tabel kan downloades fra dette link:

[www.targa.gmbh/downloads/erp/445217\\_2307.pdf](http://www.targa.gmbh/downloads/erp/445217_2307.pdf)

## 4. Sikkerhedsanvisninger

---

Før du tager køleboksen i brug for første gang, bedes du læse og følge alle advarsler, også selvom du i forvejen er fortrolig med håndtering af elektroniske apparater. Opbevar denne betjeningsvejledning på et sikkert sted til fremtidig brug. Hvis du sælger eller videregiver denne køleboks til andre, er det meget vigtigt, at denne vejledning vedlægges. Betjeningsvejledningen er en del af produktet.



**FARE!** Dette symbol og ordet "Fare" advarer dig om en potentielt farlig situation. Hvis det ignoreres, kan det medføre alvorlige kvæstelser eller dødsfald.



**ADVARSEL!** Dette symbol og teksten "Advarsel" angiver vigtige oplysninger for sikker brug af produktet og for brugerens sikkerhed.



Dette symbol henviser til yderligere oplysninger om emnet.



Producentens adresse

 **FARE!** Denne enhed kan anvendes af børn på 8 år eller derover, eller af personer med nedsat fysisk, sansemæssig eller psykisk kapacitet eller personer, der mangler viden eller erfaring, så længe de er under opsyn eller har modtaget anvisninger i korrekt brug af udstyret, og de forstår de tilknyttede risici. Denne enhed er ikke legetøj. Dette produkt

må ikke rengøres eller vedligeholdes af børn uden opsyn. Børn i alderen 3 til 8 år kan fylde og tømme køleboksen. Opbevar al emballage uden for børns rækkevidde. Der er risiko for kvælning.

 **FARE!** Hvis der bemærkes røg, mærkelige lyde eller lugte, skal køleboksen straks kobles fra elnettet. Hvis sådanne forekommer, må køleboksen ikke længere bruges, før den er blevet inspiceret af autoriserede servicepersoner. Du må ikke indånde røg fra en mulig brand i enheden. Hvis du ved et uheld indånder røg, skal du søge læge. Indånding af røg kan være skadeligt for helbredet.

 **FARE!** Opbevar ikke eksplosive materialer såsom aerosolbeholdere med brandfarlige drivstoffer i enheden.

 **FARE!** Transporter aldrig køleboksen i passagerkabinen i et køretøj.

 **FARE!** For at forebygge risikoen for trafikulykker skal man anbringe tilslutningskablet i bilen, så det ikke hindrer føreren.

 **FARE!** Når du befinder dig i bilen, skal du sikre køleboksen mod pludselige bevægelser, så den ikke udgør en risiko for personer i bilen i tilfælde af hård opbremsning eller en ulykke. Opbevar køleboksen i bagagerummet.

 **ADVARSEL!** Køleboksen må ikke være tilsluttet begge strømforbindelser samtidig, da dette kan beskadige køleboksen.

**⚠ ADVARSEL!** Sæt ikke flere stikkontakter eller bærbare strømadaptere bag på enheden.

**⚠ ADVARSEL!** For at undgå yderligere risici må køleboksen ikke beskadiges.

**⚠ ADVARSEL!** Sørg for, at ingen brandbare objekter (fx tændte stearinlys) placeres på eller i nærheden af køleboksen. Dette udgør en brandfare!

**⚠ ADVARSEL!** Køleboksen må ikke udsættes for direkte varmekilder (eksempelvis radiatorer), direkte sollys eller kunstigt lys. Enheden må ikke udsættes for sprøjtende eller dryppende vand eller kradse væsker. Køleboksen må ikke anvendes i nærheden af vand. Det skal især undgås at nedsænke køleboksen i vand (sæt ikke beholdere med væske, som f.eks. drikkevarer, vaser osv. på opladeren). Sørg for, at køleboksen ikke bliver udsat for kraftige slag eller vibrationer. Der må ikke stikkes fremmedlegemer ind i køleboksen, da den i så fald kan blive beskadiget.

**⚠ ADVARSEL!** Disse ventilationssprækker må ikke tildækkes. Hold tilstrækkelig afstand til vægge eller andre genstande, så luften kan cirkulere frit. I modsat fald er der fare for eksplosion.

**⚠ ADVARSEL!** Hæld ikke vand eller rengøringsmiddel direkte i køleboksen. Dette kan beskadige køleboksen.

**⚠ ADVARSEL!** Denne køleboks er ikke designet som en indbygget enhed.

**⚠ ADVARSEL!** Denne køleboks egner sig ikke til at fryse fødevarer.

**⚠ ADVARSEL!** Denne køleboks er designet til brug ved omgivende temperaturer på mellem 16 °C og 38 °C.

## Tilslutningskabel

**⚠ FARE!** Brug aldrig adapterstik eller forlængerledninger og undlad at rode med kablet. Hvis et kabel til enheden er beskadiget, skal det udskiftes af producenten, dennes kundeserviceafdeling eller en tilsvarende kvalificeret person, så mulige faremomenter undgås. Der er risiko for elektrisk stød!

**⚠ FARE!** Hold altid tilslutningskablerne tørre. Der er risiko for elektrisk stød!

**⚠ FARE!** Rør ikke ved tilslutningskablerne med våde hænder. Ellers er der risiko for livsfarligt elektrisk stød!

**⚠ FARE!** Sørg for, at enheden er frakoblet strømkilden før rengøring. Der er risiko for elektrisk stød!

**⚠ ADVARSEL!** Tag altid fat om tilslutningskablerne på cigarettænderstikket eller på stikproppen, og træk ikke i selve tilslutningskablet.

**⚠ ADVARSEL!** Anbring aldrig køleboksen, møbler eller andre tunge genstande oven på tilslutningskablerne, og sørg for, at de ikke kommer i klemme.

**⚠ ADVARSEL!** Der må aldrig slås knuder på tilslutningskablerne, og de må ikke bindes sammen med andre ledninger. Tilslutningskablerne skal placeres, så ingen kan snuble over dem, og så de ikke er i vejen for nogen.

## **VIGTIG BEMÆRKNING OM OPBEVARING AF FØDEVARER**

- Korrekt brug af køleboksen, korrekt pakning af fødevarer, vedligeholdelse af egnede temperaturer og fødevarehygiejne påvirker alle kvaliteten af fødevareopbevaring.
- Bemærk udløbsdatoen, der er angivet på fødevarens emballage.
- Fødevarer opbevaret i køleboksen skal befinde sig i forseglet emballage, så de ikke absorberer fugt eller lugt.
- Flasker med højt alkoholindhold skal være ordenligt forseglede og opbevares stående.
- Opbevar tunge fødevarer i bunden og lette eller skrøbelige fødevarer (f.eks. frugt) øverst for at undgå, at de bliver ødelagt.

Følg instrukserne nedenfor for at undgå kontaminering af fødevarer:

- Hvis låget [2] efterlades åbent i længere tid, kan det øge temperaturen i køleboksen betydeligt.
- Rengør overflader, der regelmæssigt kommer i kontakt med fødevarer.

- Opbevar råt kød og fisk i egnede beholdere i køleboksen, så det ikke kommer i kontakt med eller drypper på andre fødevarer.
- Hvis køleboksen skal stå tom i en længere periode, skal du rengøre den og lade låget [2] stå åbent for at forhindre mugdannelse.

## 5. Copyright

---

Alt indholdet i denne brugervejledning er beskyttet af ophavsret og er kun beregnet til information for brugeren. Kopiering af data og oplysninger uden forudgående, udtrykkeligt skriftligt samtykke fra forfatteren er strengt forbudt. Dette gælder også for enhver kommerciel anvendelse af indholdet og oplysningerne. Al tekst og alle diagrammer var opdaterede på trykkesdatoen. Indholdet kan ændres uden varsel.

## 6. Før du går i gang

---



Fjern køleboksen fra emballagen.

Undersøg køleboksen for skader. Hvis køleboksen er beskadiget, må den ikke anvendes.

## 7. Kom godt i gang

---

Før køleboksen anvendes for første gang, anbefales det at rengøre den af hygiejniske grunde. Se også afsnit "8.3 Rengøring".

-  Køleboksen er ikke designet til kontinuerlig brug. Den maksimale driftstid er 6 dage. Hvis den maksimale driftstid bliver nået, skal du slukke køleboksen i mindst 2 timer.
-  På grund af de anvendte materialer kan der være en let produktspecifik lugt inde i køleboksen, før den bruges for første gang. Denne lugt er helt uskadelig, men af hygiejnemæssige årsager anbefaler vi, at du tørrer køleboksens inderside og yderside af med en fugtig klud, før du bruger den for første gang (se også afsnit "8.3 Rengøring"). Opbevar ikke uindpakket mad i den.
-  I opvarmningstilstand slukker køleboksen, når den indre temperatur når omkring 65 °C.

### 7.1 Indlæsning af køleboksen

Flyt håndtaget [5] frem, indtil ordet "OPEN" er synligt. Åbn låget [2]. Placer maden og drikkevarerne i køleboksen. Hvis du ønsker at holde maden kold, er det bedst at sørge for, at mad og drikke er nedkølet forinden. Luk låget [2] efter påfyldning. Flyt håndtaget [5] tilbage, indtil ordet "CLOSED" er synligt.



## 7.2 Transport af køleboksen

Du kan bruge håndtaget [5] til at transportere køleboksen.

## 7.3 Tænd og sluk for køleboksen

### 7.3.1 12 V drift

**⚠ ADVARSEL!** Sørg for, at din bil har et 12 V-batteri. Brug aldrig køleboksen i en bil med 24 V-strøm.

Fjern tilslutningskablet med cigarettænderstikket [1] fra kabelboksen [3]. Træk tilslutningskablet helt ud. Indstil tilstandsvælgeren [6] til "COLD" for at holde maden kold eller "HOT" for at holde den varm. Tilslut derefter biladapteren [1] til en egnet cigarettænder i bilen. Køleboksen er ikke tændt. For at slukke for køleboksen skal du frakoble cigarettænderstikket [1] fra cigarettænderen i din bil.

 Effektjusteringsknappen [7] på forsiden af køleboksen har ingen funktion, når produktet er tilsluttet 12 V. Køleboksen virker ved fuld effekt. Det kan køle indholdet ned til højst 20 °C køligere inde i kassen end den omgivende temperatur (ved 23 °C omgivelsestemperatur). I opvarmningstilstand er den maksimale indre temperatur omkring 65 °C (ved 23 °C omgivelsestemperatur).

 Da cigarettænderne i nogle biler forbliver strømførende, selv når tændingen er slukket, bør du frakoble cigarettænderstikket [1] fra cigarettænderen i bilen, når du forlader bilen. Ellers kan forbruget fra bilens batteri være så højt, at det drænes, og motoren ikke længere vil starte.

 Brug ikke køleboksen i 12 V-køletilstand, hvis den omgivende temperatur er under 18 °C, for at forhindre, at indholdet fryser.

### 7.3.2 230 V drift

Fjern tilslutningskablet med lysnetstikket [8] fra kabelboksen [4]. Træk tilslutningskablet helt ud. Sæt strømstikket [8] i en nemt tilgængelig stikkontakt. Indstil tilstandsvælgeren [6] til "COLD" for at holde maden kold eller "HOT" for at holde den varm. Drej strømstyrkeknappen [7] foran på køleboksen forbi positionen ECO for at tænde for køleboksen. Indstil enheden til den strømstyrke, du ønsker, med strømstyrkeknappen [7]. Drej effektjusteringsknappen [7] med uret for at øge effekten og mod uret for at sænke effekten.





For maksimal køleeffekt skal du dreje effektjusteringsknappen [7] til positionen "MAX" i køletilstand. Det kan køle indholdet ned til højst 20 °C køligere inde i kassen end den omgivende temperatur (ved 23 °C omgivelsestemperatur).

For maksimal varmeeffekt skal du dreje effektjusteringsknappen [7] til positionen "MAX" i varmetilstand. I opvarmningstilstand er den maksimale indre temperatur omkring 65 °C (ved 23 °C omgivelsestemperatur).

For at slukke for køleboksen skal du dreje effektjusteringsknappen [7] mod urets retning til positionen "OFF", til den går i hak.

 Stil effektjusteringsknappen [7] på positionen "ECO". Køleboksen er i eco-tilstand (energisparetilstand). I denne tilstand kan den køle indholdet ned til maksimalt 8 til 11 °C koldere inde i boksen end den omgivende temperatur.

## 7.4 Energispareråd

-  Når den er i køletilstand, må køleboksen ikke udsættes for direkte sollys.
-  Fyld altid boksen med nedkølet mad og drikkevarer, mens den er sat til køletilstand.
-  Åbn ikke køleboksen længere end nødvendigt, og luk låget [2] helt.
-  Sørg for, at der kan cirkulere luft mellem madvarerne. Køleboksen kan fyldes med maksimalt 36 opretstående 330 ml dåser (Ø 67 mm x H 115 mm).

## 8. Vedligeholdelse/rengøring

---

### 8.1 Vedligeholdelse

 **ADVARSEL!** Der skal foretages service, hvis køleboksen på nogen måde er beskadiget, eksempelvis hvis der er trængt væske eller andet ind i kabinettet, hvis køleboksen udsættes for regn eller fugt, hvis den ikke fungerer korrekt, eller hvis den tabes. Hvis der bemærkes røg, mærkelige lyde eller lugte, skal køleboksen straks kobles fra elnettet. Hvis sådanne forekommer, må køleboksen ikke længere bruges, før den er blevet inspiceret af autoriserede servicepersoner. Alt servicearbejde skal udføres af kvalificeret teknisk personale. Køleboksens kabinet må aldrig åbnes.

## 8.2 Udskiftning af 12 V-sikringen

Udskift sikringen [11], hvis den er defekt. Gør følgende for at udskifte sikringen [11]:

- Kontroller, at cigarettænderstikket [1] er sat rigtigt i cigarettænderen.
- Løsn skruen på sikringsboksen og træk hæften af.
- Udskift sikringen [11] med en ny sikring [11] af samme type. Du kan købe en passende sikring [11] hos enhver elforhandler.
- Sæt hæften på igen, og stram skruen igen.

## 8.3 Rengøring

 **FARE!** Sørg for, at enheden er frakoblet strømkilden før rengøring. Der er risiko for elektrisk stød!

 **FARE!** Sørg for, at der ikke kommer væske ind i låget for at forhindre farer.

Fjern låget [2] til rengøring ved at åbne det så langt som muligt og trykke det fri af fordybningen [10] til højre bagpå enheden.

Brug en let fugtig klud til at rengøre låget [2]. Brug aldrig rengøringsmidler eller opløsningsmidler, der kan skade plastikken. Du kan rengøre ventilationsåbningerne på låget [2] omhyggeligt med en blød børste.

Rengør indersiden af køleboksen med opvaskemiddel, og skyl derefter med rent vand. Tør derefter køleboksen grundigt af.

Efter rengøring skal låget [2] udskiftes ved at flytte det mod køleboksen i opretstående position. Placer låget [2] først i den venstre åbning, og skub det derefter ned i den højre fordybning [10].

Ved mere genstridigt snavs bruges en let fugtig klud. Brug aldrig rengøringsmidler eller opløsningsmidler, der kan skade plastikken. Ved genstridigt snavs puttes en smule rengøringsmiddel på den fugtige klud.

## 9. Opbevaring når apparatet ikke er i brug

Hvis du ikke ønsker at bruge køleboksen i en længere periode, skal du fjerne alt indhold. Afbryd køleboksen fra strømforsyningen, og opbevar tilslutningskablerne i kabelboksene [3], [4]. Opbevar køleboksen på et rent, tørt sted væk fra direkte sollys. Lad låget [2] stå åbent under opbevaring for at sikre, at køleboksen er godt ventileret. Du kan holde låget åbent [2] ved hjælp af låsen [9].

## 10. Fejlfinding

### Køleboksen fungerer ikke.

- Kontroller, at cigarettænderstikket [1] er sat rigtigt i cigarettænderen, eller stikproppen [8] er sat rigtigt i stikkontakten.
- 12 V-drift: Tænd for bilens tænding, da mange biler kun leverer strøm til de elektriske udgange, mens bilen er startet.
- 12 V-drift: Sikringen [11] er defekt. Udskift sikringen [11] ved at følge vejledningen i afsnit "8.2 Udskiftning af 12 V-sikringen".



### Køleboksen køler ikke korrekt.

- Flyt køleboksen til et køligere sted. Sørg for, at køleboksen ikke udsættes for direkte sollys.
- Sørg for, at ventilationsåbningerne ikke er dækket, og at der er tilstrækkelig plads til, at luften kan cirkulere.
- 230 V-drift: Kontroller indstillingen af effektjusteringsknappen [7] på forsiden af køleboksen, og drej den om nødvendigt i urets retning for at øge effekten.

### Køleboksen opvarmes ikke korrekt.

- Sørg for, at ventilationsåbningerne ikke er dækket, og at der er tilstrækkelig plads til, at luften kan cirkulere.
- 230 V-drift: Kontroller indstillingen af effektjusteringsknappen [7] på forsiden af køleboksen, og drej den om nødvendigt i urets retning for at øge effekten.

## 11. Miljøregler og oplysninger om bortskaffelse

	<p>Enheder mærket med dette symbol er underlagt det europæiske direktiv 2012/19/EU. Alle elektriske og elektroniske apparater skal bortskaffes særskilt fra husholdningsaffald på officielle genbrugspladser. Skån miljøet, og undgå fare for dit eget helbred ved at bortskaffe denne enhed på korrekt vis. Kontakt de lokale myndigheder, genbrugsstationer eller den forretning, hvor du købte apparatet, for nærmere oplysninger om korrekt bortskaffelse.</p>
	<p>Symbolet af den overstregede affaldscontainer på almindelige og genopladelige batterier indikerer, at de ikke må bortskaffes som almindeligt husholdningsaffald, men skal bortskaffes separat.</p> <p>Hvis batterier indeholder giftige materialer, vises symbolet for det giftige materiale nedenunder symbolet og har følgende betydninger:</p> <ul style="list-style-type: none"> <li>- Pb: Batteriet indeholder bly</li> <li>- Cd: Batteriet indeholder cadmium</li> <li>- Hg: Batteriet indeholder kviksølv</li> </ul> <p>Du er ifølge loven forpligtet til at returnere brugte batterier. Gamle batterier kan</p>

	<p>indeholde giftige materialer, der kan skade helbredet eller miljøet, hvis de ikke opbevares eller bortskaffes korrekt. Batterier indeholder også vigtige råmaterialer som jern, zink, mangan og nikkel, som kan genanvendes.</p> <p>Efter brug kan du returnere batterierne til os eller til et lokalt indsamlingssted (f.eks. i detailbutikker eller et lokalt indsamlingssted) uden betaling. Bemærk, at batterierne skal bortskaffes i fuldt afladet stand på indsamlingssteder til aflevering af brugte batterier. Hvis der bortskaffes batterier, som ikke er fuldt afladene, skal der tages forholdsregler for at forhindre kortslutning.</p>
--	--



ES/PT

Bortskaf al emballage på miljørigtig vis. Papemballage kan afleveres i papircontaineren eller på offentlige afleveringssteder til genvinding. Film og plastik, der findes i emballagen, skal afleveres på den lokale genbrugsstation til bortskaffelse.

### Kun relevant for Frankrig:



### "Nem sortering"

Produktet, tilbehøret, det trykte materiale og emballagen kan genbruges. De er underlagt avanceret producentansvar og sorteres og indsamles separat.



Bemærk mærkningerne på emballagematerialet, når det bortskaffes. Det er mærket med forkortelser (a) og tal (b), hvis betydning er som følger:

1-7: plastik / 20-22: papir og pap / 80-98: kompositmateriale.

Symbol	Materiale	Indeholdt i følgende emballagedele til dette produkt
	Polyethylen med lav densitet	Emballagemateriale, kabelbindere
	Papir	Papirindlæg

## 12. Bemærkninger om overensstemmelse

---



Produktet overholder kravene i de gældende europæiske og nationale direktiver. Dokumentation for overensstemmelsen er blevet fremsendt. Producenten besidder de relevante erklæringer og dokumentation.



Produktet opfylder kravene i de gældende nationale direktiver for Republikken Serbien.



Produktet overholder kravene i de gældende nationale direktiver for Storbritannien.

Den fulde EU-overensstemmelseserklæring kan hentes via dette link: [https://www.targa.gmbh/downloads/conformity/445217\\_2307.pdf](https://www.targa.gmbh/downloads/conformity/445217_2307.pdf)

## 13. Fødevaremærkning

---



Dette symbol betegner produkter, hvis fysiske og kemiske sammensætning er blevet testet og fundet ufarlig for helbredet, når de anvendes i kontakt med fødevarer i overensstemmelse med kravene i forordning EU 1935/2004.

## 14. Garanti- og serviceoplysninger

---

### TARGA GmbH - Garanti

Kære kunde,

Der er 3 års garanti på dette apparat fra købsdatoen. I tilfælde af mangler ved dette produkt, har du ifølge loven rettigheder over for sælgeren. Disse rettigheder begrænses ikke af garantien nedenfor.

### Garantibetingelser

Garantien træder i kraft fra og med købsdatoen. Opbevar kassebonen omhyggeligt. Denne bon skal bruges som bevis for købet. Hvis der opstår en materiale- eller fabrikationsfejl på dette produkt inden for 3 år fra købsdatoen, vil produktet, efter vores skøn, blive enten repareret eller udskiftet gratis.

### Garantiperiode og juridiske mangelskrav

Garantiperioden forlænges ikke med garantiydelsen. Dette gælder også for udskiftede og reparerede dele. Vi skal omgående informeres om skader og mangler ved købet, der konstateres

umiddelbar efter udpakningen. Reparationer, der udføres efter garantiperiodens udløb, er betalingspligtige.

## Garantiens omfang

Apparatet er produceret efter strenge kvalitetskrav og testet nøje før leveringen. Garantiydelsen omfatter materiale- eller fabrikationsfejl. Denne garanti omfatter ikke produktdele, der udsættes for normalt slid og som derfor kan betragtes som sliddele, eller for skader på skrøbelige dele, f.eks. kontakter, batterier eller dele, der er fremstillet af glas. Denne garanti bortfalder, hvis produktet bliver skadet på grund af ukorrekt anvendelse eller vedligeholdelse. Alle anvisninger i betjeningsvejledningen skal følges for at sikre, at produktet anvendes korrekt. Anvendelsesformål og handlinger, der frarådes eller advares om i betjeningsvejledningen, skal altid undgås. Produktet er udelukkende beregnet til privat brug, og ikke til erhvervs mæssig brug. Ved misbrug eller ukorrekt behandling, anvendelse af magt eller reparationer, der ikke er foretaget af vores autoriserede serviceafdeling, bortfalder garantien. Der påbegyndes ikke en ny garantiperiode ved reparation eller udskiftning af produktet.

## Afvikling i tilfælde af garantisager

For at sikre en hurtig behandling af din sag, bedes du følge anvisningerne nedenfor:

- Læs venligst den vedlagte dokumentation omhyggeligt, før du tager dit produkt i brug. Hvis der skulle opstå et problem, der ikke kan afhjælpes på denne måde, bedes du kontakte vores hotline.
- Sørg venligst for, at du altid har din kassebon og artikelnummeret, eller i givet fald serienummeret, parat som købsbevis, når du kontakter os.
- I tilfælde af, at problemet ikke kan afhjælpes via telefonen, foranlediger vi yderligere service via vores hotline, afhængigt af årsagen til fejlen.
- På [www.lidl-service.com](http://www.lidl-service.com) kan du downloade denne og mange andre brugsanvisninger, produktvideoer og installationssoftware. Med denne QR-kode lander du direkte på LIDLs serviceside ([www.lidl-service.com](http://www.lidl-service.com)) og kan efter angivelse af artikelnummeret (IAN) åbne den relevante brugsanvisning.



## Tilgængelige reservedele

Reservedele til at reparere denne enhed er tilgængelige i mindst 3 år fra købsdatoen.



### Service / Anmodning om reservedele / Anmodning om reparation



Telefon: 32 710005

E-mail: [targa@lidl.dk](mailto:targa@lidl.dk)

**IAN: 445217\_2307**



### Producent

Bemærk venligst, at adressen nedenfor ikke er en serviceadresse. Kontakt først det servicecenter, der er angivet ovenfor.

TARGA GmbH

Coesterweg 45

59494 Soest

TYSKLAND



---

## Indice

---

<b>1. Utilizzo previsto.....</b>	<b>192</b>
<b>2. Contenuto della confezione .....</b>	<b>193</b>
<b>3. Specifiche tecniche .....</b>	<b>194</b>
3.1 Scheda del prodotto .....	195
<b>4. Istruzioni di sicurezza .....</b>	<b>197</b>
<b>5. Copyright .....</b>	<b>202</b>
<b>6. Prima di iniziare... ..</b>	<b>202</b>
<b>7. Introduzione.....</b>	<b>202</b>
7.1 Riempimento del frigo portatile .....	203
7.2 Trasporto del frigo portatile .....	203
7.3 Accensione e spegnimento del frigo portatile .....	203
7.3.1 Funzionamento a 12 V .....	203
7.3.2 Funzionamento a 230 V.....	204
7.4 Suggerimenti per risparmiare energia .....	204
<b>8. Manutenzione/pulizia .....</b>	<b>205</b>
8.1 Manutenzione .....	205
8.2 Sostituzione del fusibile da 12 V.....	205
8.3 Pulizia.....	205
<b>9. Conservazione del dispositivo inutilizzato .....</b>	<b>206</b>
<b>10. Risoluzione dei problemi .....</b>	<b>206</b>
<b>11. Normativa in materia ambientale e informazioni sullo smaltimento .....</b>	<b>207</b>
<b>12. Note di conformità.....</b>	<b>208</b>
<b>13. Classificazione alimentare .....</b>	<b>209</b>
<b>14. Informazioni sull'assistenza e garanzia .....</b>	<b>209</b>

## **Congratulazioni!**

Acquistando il frigo portatile Rocktrail REK 29 D1, da qui in poi indicato come frigo portatile, avete scelto un prodotto di qualità.

Prima di utilizzarlo, si consiglia di familiarizzare con il dispositivo e di leggere attentamente queste istruzioni operative. Seguire attentamente le istruzioni di sicurezza e utilizzare il frigo portatile solo per le finalità e nei modi descritti nelle istruzioni operative.

Conservare queste istruzioni operative in un luogo sicuro. In caso di cessione o vendita del dispositivo, accertarsi di consegnare con esso tutta la documentazione relativa.

## **1. Utilizzo previsto**

---

Il frigo portatile consente di mantenere freddi o caldi alimenti confezionati e bevande. L'alimentazione è fornita tramite la presa da 12 V dell'accendisigari o una presa dell'alimentazione di rete. Il frigo portatile può essere impiegato per il campeggio, in auto o per utilizzi simili. Il prodotto non è stato progettato per un impiego aziendale o commerciale. Utilizzarlo solo a scopo privato. Qualsiasi impiego diverso da quello summenzionato non corrisponde all'utilizzo previsto. Questo dispositivo è conforme a tutte le norme e gli standard in materia di Conformità CE. Qualsiasi modifica all'apparecchiatura, diversa da quelle consigliate dal produttore, potrà annullare la conformità a tali standard. Il produttore non si assume alcuna responsabilità per eventuali danni o malfunzionamenti derivanti da tali modifiche.

Rispettare le leggi e la normativa in materia vigenti nel paese di utilizzo.

## 2. Contenuto della confezione

---

- Frigo portatile
- Queste istruzioni (disponibili anche su [www.lidl-service.com](http://www.lidl-service.com))

Queste istruzioni sono dotate di una parte pieghevole della copertina. In essa è illustrato il dispositivo con i numeri di riferimento. Il significato dei numeri è il seguente:

- 1 Connettore per l'accendisigari
- 2 Coperchio
- 3 Alloggiamento del cavo (cavo per l'accendisigari)
- 4 Alloggiamento del cavo (cavo per l'alimentazione di rete)
- 5 Maniglia
- 6 Interruttore di selezione della modalità
- 7 Manopola di regolazione della potenza
- 8 Spina
- 9 Blocco
- 10 Incavo
- 11 Fusibile

### 3. Specifiche tecniche

Nome del fornitore:	Targa GmbH
Nome del modello:	Rocktrail REK 29 D1 / TMCB-001
Categoria:	Custodia alimenti
Consumo energetico annuale in base ai risultati di un test standard di 24 ore.	
Il consumo reale è una funzione dell'utilizzo e del posizionamento del dispositivo:	72 kWh
Capacità utile:	circa 29 l
Differenza di temperatura:	18 °C
Categoria climatica:	ST
Emissioni acustiche modalità Eco:	34 dB
Emissioni acustiche modalità Max:	54 dB
Dimensioni complessive:	circa 482 x 414 x 327 mm (H x L x P)
Spazio totale richiesto durante l'uso:	circa 800 x 520 x 430 mm (H x L x P)*
Contenuto nominale lordo:	circa 30 l
Carico max. dei prodotti:	14500 g
Peso:	ca. 4,8 kg
Consumo elettrico:	0,197 kWh / 24 h (230 V)
Tensione di alimentazione:	220 V - 240 V- 50 Hz, 12 V <sup>☐</sup>
Consumo per il raffreddamento:	50 W (a 220 V - 240 V-), 45 W (a 12 V <sup>☐</sup> )
Consumo per il riscaldamento:	45 W (a 220 V - 240 V-), 36 W (a 12 V <sup>☐</sup> )
Fusibile (per il funzionamento a 12 V):	5 A
Classe di sicurezza:	II ☐
Isolamento:	schiuma poliuretanic - Refrigerante: Acqua

\* I dati corrispondono allo spazio necessario per garantire una circolazione dell'aria sufficiente e l'accesso al contenuto con il coperchio aperto.

Le specifiche tecniche e il design sono soggetti a modifiche senza preavviso.

### 3.1 Scheda del prodotto

<b>Nome o marca del fornitore:</b> TARGA GmbH			
<b>Indirizzo del fornitore:</b> Coesterweg 45, 59494 Soest, GERMANY			
<b>Nome del modello:</b> Rocktrail REK 29 D1, IAN: 445217_2307			
<b>Tipo di dispositivo di raffreddamento:</b>			
Dispositivo a basse emissioni acustiche:	no	Modello:	autonomo
Cantinetta per vino:	no	Altro dispositivo di raffreddamento:	no

#### Parametri generali del prodotto:

Parametro		Valore	Parametro	Valore
Dimensioni totali (in millimetri)	Altezza	482	Capacità totale (in dm <sup>3</sup> o l)	29
	Larghezza	414		
	Profondità	327		
EEI		95	Classe di efficienza energetica	E
Emissioni acustiche (in dB(A) re 1 pW)		34	Classe di emissioni acustiche	B
Consumo energetico annuale (in kWh/a)		72	Categoria climatica:	Zona subtropicale
Temperatura ambientale minima (in °C) per la quale il dispositivo di raffreddamento è adatto		16 °C	Temperatura ambientale massima (in °C) per la quale il dispositivo di raffreddamento è adatto	38 °C
Modalità Inverno		no		

**Parametri dello scomparto:**

Tipo di scomparto		Parametri e valori dello scomparto			
		Capacità dello scomparto (in dm <sup>3</sup> o l)	Impostazione della temperatura consigliata per una conservazione ottimale del cibo (in °C)	Capacità di congelamento (in kg/24h)	Tipo di scongelamento (scongelamento automatico = A, scongelamento manuale = M)
Scomparto cibo	sì	29,0	ECO	–	–
Scomparto cantina per vino	no	x,x	x	–	[A/M]
Scomparto cantina	no	x,x	x	–	[A/M]
Scomparto per alimenti freschi	no	x,x	x	–	[A/M]
Scomparto raffreddamento	no	x,x	x	–	[A/M]
Scomparto zero stelle o per produrre il ghiaccio	no	x,x	x	–	[A/M]
Scomparto una stella	no	x,x	x	–	[A/M]
Scomparto due stelle	no	x,x	x	–	[A/M]
Scomparto tre stelle	no	x,x	x	–	[A/M]
Scomparto quattro stelle	no	x,x	x	–	[A/M]
Sezione due stelle	no	x,x	x	–	[A/M]
Scomparto a temperatura variabile	Tipi di scomparti	x,x	x	x,xx (per scomparti quattro stelle) o –	[A/M]

Questa tabella può essere scaricata dal link:

[www.targa.gmbh/downloads/erp/445217\\_2307.pdf](http://www.targa.gmbh/downloads/erp/445217_2307.pdf)

## 4. Istruzioni di sicurezza

---

Quando si utilizza questo dispositivo per la prima volta, leggere le seguenti note e rispettare tutti gli avvertimenti, anche se si possiede dimestichezza con i dispositivi elettronici. Conservare queste istruzioni in un luogo sicuro per un eventuale utilizzo futuro. In caso di cessione o vendita del dispositivo, è obbligatorio fornire anche le istruzioni operative. Queste istruzioni operative sono parte integrante del prodotto.



**PERICOLO!** Questo simbolo e la parola "Pericolo" indicano una situazione potenzialmente pericolosa. Ignorarla può comportare seri danni alle persone o, addirittura, la morte.



**ATTENZIONE!** Questo simbolo e la parola "Attenzione" indicano informazioni importanti per operare in sicurezza con il prodotto e per la sicurezza dell'utente.



Questo simbolo indica ulteriori informazioni sull'argomento.





Indirizzo del produttore

 **PERICOLO!** Questo dispositivo può essere utilizzato da bambini di età superiore agli 8 anni, da persone con abilità fisiche, sensorie o mentali ridotte o da persone inesperte unicamente sotto supervisione o dopo aver ricevuto istruzioni riguardo all'uso del dispositivo e dopo aver compreso i rischi ad esso associati. Questo dispositivo non è

un giocattolo! Non far pulire o mantenere il dispositivo da bambini senza supervisione. I bambini dai 3 agli 8 anni di età possono riempire o svuotare il frigo portatile. Tenere il materiale d'imballaggio fuori dalla portata dei bambini. Rischio di soffocamento.

 **PERICOLO!** In presenza di fumo, rumori od odori insoliti scollegare immediatamente il dispositivo dall'alimentazione. In questo caso, non utilizzare ulteriormente il prodotto fino a quando non verrà controllato da personale dell'assistenza autorizzato. Non inalare mai il fumo derivante da un possibile incendio del dispositivo. In caso di inalazione accidentale, consultare immediatamente un medico. L'inalazione di fumo può arrecare danni alla salute.

 **PERICOLO!** Non conservare nel dispositivo materiali esplosivi, come i contenitori per aerosol, con propellenti infiammabili.





 **PERICOLO!** Non trasportare mai il frigo portatile nell'abitacolo di un veicolo.

 **PERICOLO!** Per evitare il rischio di incidenti, posizionare nell'auto il cavo di connessione in modo tale che non ostacoli il conducente.





 **PERICOLO!** Durante il trasporto in auto, bloccare il frigo portatile in modo che, in caso di repentini movimenti come frenate brusche o incidente, non costituisca un pericolo per gli occupanti del veicolo. Posizionare il frigo portatile nel portabagagli.



- ⚠ ATTENZIONE!** Il frigo portatile non deve essere alimentato utilizzando entrambi i cavi contemporaneamente, in quanto potrebbe subire danni.
- ⚠ ATTENZIONE!** Non collegare prese multiple o adattatori di corrente portatili alla parte posteriore dell'unità.
- ⚠ ATTENZIONE!** Il frigo portatile non deve subire danni, onde evitare ulteriori rischi.
- ⚠ ATTENZIONE!** Non posizionare fiamme libere (come candele accese) sopra o in prossimità del frigo portatile. Pericolo di incendio!
- ⚠ ATTENZIONE!** Non esporre il dispositivo a fonti dirette di calore (es. termosifoni), luce solare diretta o luci artificiali. Non esporre il dispositivo a pioggia, schizzi o spruzzi d'acqua o liquidi abrasivi. Non utilizzare il frigo portatile in prossimità dell'acqua. Soprattutto, il frigo portatile non deve mai essere immerso in liquidi (non posizionare oggetti contenenti liquidi, come bicchieri, vasi, ecc. sul dispositivo). Assicurarsi che il frigo portatile non sia sottoposto a impatti eccessivi o vibrazioni. Non introdurre corpi estranei nel dispositivo, in quanto potrebbero danneggiare il frigo portatile.
- ⚠ ATTENZIONE!** Non coprire i fori di ventilazione. Posizionare il dispositivo a una distanza, da muri o altri oggetti, sufficiente a consentire la libera circolazione dell'aria. In caso contrario sussiste il rischio di surriscaldamento.

-  **ATTENZIONE!** Non posizionare liquidi o ghiaccio direttamente nel frigo portatile. Ciò potrebbe danneggiare il dispositivo.
-  **ATTENZIONE!** Questo frigo portatile non è stato progettato come dispositivo a incasso.
-  **ATTENZIONE!** Questo frigo portatile non è adatto per congelare gli alimenti.
-  **ATTENZIONE!** Questo frigo portatile è progettato per essere utilizzato a temperature ambientali comprese fra i 16°C e i 38°C.

### **Cavo di connessione**

-  **PERICOLO!** Non utilizzare adattatori o prolunghe e non manomettere il cavo. Nel caso in cui un cavo d'alimentazione risultasse danneggiato, farlo sostituire dal produttore, dall'assistenza o da personale qualificato, onde evitare possibili rischi. Rischio di scosse elettriche!
-  **PERICOLO!** Prestare attenzione a che i cavi di connessione siano sempre asciutti. Rischio di scosse elettriche!
-  **PERICOLO!** Non maneggiare i cavi di connessione con le mani bagnate. In caso contrario, potrebbe sussistere il rischio di scosse elettriche mortali.
-  **PERICOLO!** Prima di pulirlo, accertarsi che il dispositivo sia scollegato dall'alimentazione. Rischio di scosse elettriche!
-  **ATTENZIONE!** Impugnare sempre i cavi di connessione all'altezza del connettore dell'accendisigari o della spina e non tirare mai il cavo.

**⚠ ATTENZIONE!** Non posizionare mai il frigo portatile, mobili od oggetti pesanti sui cavi di connessione e accertarsi che questi non siano annodati.

**⚠ ATTENZIONE!** Non annodare mai i cavi, né legarli insieme ad altri. Posizionare i cavi in maniera tale da non inciamparci o che essi non costituiscano un ostacolo.

## **NOTA IMPORTANTE SULLA CONSERVAZIONE DEL CIBO**

- Il corretto utilizzo del frigo portatile, il corretto confezionamento degli alimenti, il mantenimento di temperature adatte e l'igiene degli alimenti influiscono sulla qualità della conservazione del cibo.
- Prestare attenzione alla data di scadenza riportata sulla confezione degli alimenti.
- Il cibo conservato nel frigo portatile deve essere riposto in contenitori sigillati o in confezioni appropriate, per garantire che non assorba umidità od odori.
- Le bottiglie con un contenuto fortemente alcolico devono essere chiuse in modo appropriato e non riposte in posizione verticale.
- Riporre gli alimenti più pesanti sul fondo e quelli più leggeri o delicati (per es. frutta) sopra, per evitare che si danneggino.

Per evitare contaminazioni alimentari, attenersi alle seguenti istruzioni:

- Lasciare il coperchio [2] aperto per lunghi periodi di tempo può far aumentare notevolmente la temperatura all'interno del frigo portatile.

- Pulire tutte le superfici che entrano regolarmente in contatto con il cibo.
- Riporre nel frigo portatile la carne e il pesce crudi in contenitori adatti, affinché non entrino in contatto o gocciolino su altri alimenti.
- Nel caso in cui si lasci il frigo portatile inutilizzato per un lungo periodo di tempo, pulirlo e lasciare il coperchio [2] aperto, per evitare la formazione di muffa.

## 5. Copyright

---

Tutti i contenuti del presente manuale d'uso sono coperti da copyright e vengono forniti unicamente a scopo informativo. È rigorosamente vietato copiare qualsiasi dato o informazione senza precedente autorizzazione scritta ed esplicita dell'autore. Questo si applica anche a un qualsiasi uso commerciale dei contenuti e delle informazioni. Tutti i testi e le illustrazioni sono aggiornati alla data di pubblicazione. Soggetto a cambiamenti senza preavviso.

## 6. Prima di iniziare...

---

Estrarre il dispositivo dall'imballaggio.

Ispezionare il dispositivo per eventuali danni. In caso di danni, non utilizzare il dispositivo.

## 7. Introduzione

---

Prima di utilizzare il frigo portatile per la prima volta, per motivi igienici si consiglia di pulirlo. Vedere anche il capitolo "8.3 Pulizia".

 Il frigo portatile non è progettato per funzionare ininterrottamente. Il tempo di funzionamento massimo è 6 giorni. Una volta raggiunto il tempo di funzionamento massimo, spegnere il frigo portatile per almeno 2 ore.

 A causa dei materiali impiegati, quando si utilizza il frigo portatile per la prima volta si potrebbe avvertire un leggero odore caratteristico al suo interno. Tale odore è totalmente innocuo, ma, per motivi igienici, si consiglia di pulire l'interno e l'esterno del frigo portatile con un panno inumidito prima di utilizzarlo per la prima volta (vedere anche il capitolo 8.3 "Pulizia"). Non posizionare nel frigo portatile alimenti non confezionati.

 In modalità mantenimento del calore, il frigo portatile si spegne quando la temperatura interna raggiunge i 65 °C circa.

## 7.1 Riempimento del frigo portatile

Spostare in avanti la maniglia [5] fino a quando non appare la parola "OPEN". Aprire il coperchio [2]. Posizionare alimenti e bevande nel frigo portatile. Per mantenere freddi gli alimenti, è preferibile utilizzare cibi già raffreddati. Una volta riempito il frigo portatile, chiudere il coperchio [2]. Spostare indietro la maniglia [5] fino a quando non appare la parola "CLOSED".

## 7.2 Trasporto del frigo portatile

Per trasportare il frigo portatile utilizzare la maniglia [5].

## 7.3 Accensione e spegnimento del frigo portatile

### 7.3.1 Funzionamento a 12 V

 **ATTENZIONE!** Accertarsi che il veicolo sia dotato di una batteria da 12 V. Non mettere mai in funzione il dispositivo su un veicolo alimentato a 24 V.

Estrarre il cavo di connessione con il connettore per l'accendisigari [1] dall'alloggiamento del cavo [3]. Srotolare completamente il cavo. Impostare l'interruttore di selezione della modalità [6] su "COLD" per mantenere freddo il cibo o su "HOT" per mantenerlo caldo. Collegare quindi il connettore per l'accendisigari [1] alla presa per l'accendisigari della propria auto. A questo punto, il dispositivo è acceso. Per spegnerlo, scollegare il connettore per l'accendisigari [1] dalla relativa presa nell'auto.

 Quando il dispositivo funziona a 12 V, la manopola di regolazione della potenza [7], posta sulla parte anteriore del frigo portatile, non ha alcuna funzione. Il frigo portatile lavora a piena potenza. Può raffreddare il contenuto fino a una temperatura interna di massimo 20°C inferiore alla temperatura ambiente (a 23°C di temperatura ambiente). In modalità mantenimento del calore, la temperatura interna massima è circa 65°C (a 23°C di temperatura ambiente).

 Dato che in alcune automobili la presa dell'accendisigari funziona anche a veicolo spento, quando si esce dall'auto scollegare il connettore per l'accendisigari [1] dalla relativa presa. In caso contrario, la batteria della macchina potrebbe scaricarsi e il motore potrebbe non essere più in grado di accendersi.

 Non utilizzare il frigo portatile in modalità raffreddamento a 12 V se la temperatura ambiente è inferiore a 18°C, per evitare che il contenuto si congeli.

### 7.3.2 Funzionamento a 230 V

Estrarre il cavo di connessione con la spina [8] dall'alloggiamento del cavo [4]. Srotolare completamente il cavo. Inserire la spina [8] in una presa facilmente accessibile. Impostare l'interruttore di selezione della modalità [6] su "COLD" per mantenere freddo il cibo o su "HOT" per mantenerlo caldo. Per accendere il frigo portatile, ruotare in senso orario oltre la posizione ECO la manopola di regolazione della potenza [7] posta nella parte anteriore del frigo portatile. Impostare la potenza desiderata con la relativa manopola di regolazione della potenza [7]. Girare la manopola di regolazione della potenza [7] in senso orario per aumentare la potenza e in senso antiorario per diminuirla.





Per la massima potenza di raffreddamento, in modalità raffreddamento ruotare la manopola di regolazione della potenza [7] in posizione "MAX". Può raffreddare il contenuto fino a una temperatura interna di massimo 20°C inferiore alla temperatura ambiente (a 23°C di temperatura ambiente).

Per la massima potenza di riscaldamento, in modalità mantenimento del calore ruotare la manopola di regolazione della potenza [7] in posizione "MAX". In modalità mantenimento del calore, la temperatura interna massima è circa 65°C (a 23°C di temperatura ambiente).

Per spegnere il frigo portatile, girare la manopola di regolazione della potenza [7] in senso antiorario, in posizione "OFF", fino a quando non si blocca.

 Impostare la manopola di regolazione della potenza [7] in posizione "ECO". Il frigo portatile funzionerà in modalità eco (a risparmio energetico). In questa modalità, il dispositivo può raffreddare il contenuto fino a un massimo di 8 - 11°C in meno rispetto alla temperatura ambiente.

## 7.4 Suggerimenti per risparmiare energia

-  In modalità raffreddamento non esporre il frigo portatile alla luce solare diretta.
-  In modalità raffreddamento inserire sempre cibi e bevande già raffreddati.
-  Non aprire il frigo portatile più del necessario e chiudere bene il coperchio [2].
-  Accertarsi che l'aria possa circolare fra i diversi alimenti. Il frigo portatile può contenere un massimo di 36 lattine di bevande da 330 ml (Ø 67 mm x H 115 mm).

---

## 8. Manutenzione/pulizia

---

### 8.1 Manutenzione

**⚠ ATTENZIONE!** È necessario rivolgersi all'assistenza o al servizio riparazioni ogni qualvolta il frigo portatile risulti danneggiato come, per es., quando liquidi od oggetti sono penetrati all'interno, quando il dispositivo è stato esposto a pioggia o umidità, in caso di malfunzionamenti o di caduta. In presenza di fumo, rumori od odori insoliti scollegare immediatamente il dispositivo dall'alimentazione. In questo caso, non utilizzare ulteriormente il prodotto fino a quando non verrà controllato da personale dell'assistenza autorizzato. Tutte le operazioni di assistenza devono essere eseguite da personale specializzato. Non aprire mai il rivestimento esterno del dispositivo.

### 8.2 Sostituzione del fusibile da 12 V

Sostituire il fusibile [11] se è difettoso. Per sostituire il fusibile [11] procedere come segue:

- Scollegare il connettore per l'accendisigari [1] dalla presa per l'accendisigari.
- Svitare la vite dell'alloggiamento del fusibile e rimuovere la parte superiore.
- Sostituire il fusibile [11] con un nuovo fusibile [11] dello stesso tipo. Il fusibile [11] è acquistabile in qualsiasi negozio di elettronica.
- Riposizionare la parte superiore e riavvitare la vite.

### 8.3 Pulizia

**⚠ PERICOLO!** Prima di pulirlo, accertarsi che il dispositivo sia scollegato dall'alimentazione. Rischio di scosse elettriche!

**⚠ PERICOLO!** Accertarsi che nel coperchio non penetrino liquidi, per prevenire rischi.

Per pulirlo, rimuovere il coperchio [2] aprendolo il più possibile e facendolo uscire dall'incavo [10] a destra sul retro.

Per pulire il coperchio [2] utilizzare un panno leggermente inumidito. Non impiegare mai solventi o detergenti che possano danneggiare i materiali plastici. I fori di ventilazione sul coperchio [2] possono essere puliti delicatamente con una spazzola morbida.

Pulire l'interno del frigo portatile con un detersivo per i piatti e poi risciacquarlo con acqua pulita. Asciugare bene il dispositivo.

Dopo la pulizia, riposizionare il coperchio [2] avvicinandolo al frigo portatile in posizione verticale. Posizionare il coperchio [2] prima nell'apertura a sinistra e poi spingerlo nell'incavo [10] a destra.

Per pulire le parti esterne, utilizzare un panno leggermente inumidito. Non impiegare mai solventi o detersivi che possano danneggiare i materiali plastici. In caso di sporco ostinato, aggiungere poco detersivo al panno inumidito.

## **9. Conservazione del dispositivo inutilizzato**

---

Se non si intende utilizzare il dispositivo per un lungo periodo di tempo, rimuovere tutto il contenuto. Scollegare il frigo portatile dall'alimentazione e riporre i cavi di connessione negli alloggiamenti del cavo [3], [4]. Riporre il frigo portatile in un luogo asciutto e pulito, lontano da fonti di luce solare diretta. Lasciare aperto il coperchio [2], per garantire una corretta ventilazione. Per tenere aperto il coperchio [2] utilizzare il blocco [9].

## **10. Risoluzione dei problemi**

---

### **Il frigo portatile non funziona.**

- Controllare che il connettore per l'accendisigari [1] sia inserito correttamente nella presa per l'accendisigari o che la spina [8] sia collegata correttamente all'alimentazione di rete.
- Per il funzionamento a 12 V: Accendere il motore dell'auto, in quanto molti veicoli erogano elettricità alla presa per l'accendisigari solo a motore acceso.
- Per il funzionamento a 12 V: Il fusibile [11] è danneggiato. Sostituire il fusibile [11] seguendo le istruzioni al capitolo "8.2 Sostituzione del fusibile da 12 V".

### **Il frigo portatile non raffredda correttamente.**



- Spostarlo in una posizione più fresca. Accertarsi che non sia esposto a luce solare diretta.
- Assicurarsi che i fori di ventilazione non siano ostruiti e che vi sia sufficiente spazio per la circolazione dell'aria.
- Per il funzionamento a 230 V: Controllare la posizione della manopola di regolazione della potenza [7] posta sulla parte anteriore del frigo portatile e, se necessario, girarla in senso orario per aumentare la potenza.

### **Il frigo portatile non riscalda correttamente.**

- Assicurarsi che i fori di ventilazione non siano ostruiti e che vi sia sufficiente spazio per la circolazione dell'aria.
- Per il funzionamento a 230 V: Controllare la posizione della manopola di regolazione della potenza [7] posta sulla parte anteriore del frigo portatile e, se necessario, girarla in senso orario per aumentare la potenza.



## 11. Normativa in materia ambientale e informazioni sullo smaltimento

	<p>I dispositivi contrassegnati da questo simbolo sono soggetti alla Direttiva Europea 2012/19/EU. Tutti i dispositivi elettrici ed elettronici devono essere smaltiti separatamente dai rifiuti domestici, presso i centri di smaltimento ufficiali. Evitare danni all'ambiente e pericoli per la salute delle persone smaltendo il dispositivo in maniera appropriata. Per ulteriori informazioni su uno smaltimento appropriato, contattare i locali enti di smaltimento, le autorità competenti o il negozio dove è stato acquistato l'apparecchio.</p>
	<p>Il simbolo di un cassonetto dei rifiuti sbarrato, sulle batterie tradizionali e ricaricabili, indica che non devono essere smaltite con i normali rifiuti domestici, ma devono essere smaltite separatamente.</p> <p>Se le batterie contengono materiali tossici, sotto al simbolo viene riportato il simbolo chimico del materiale tossico, come segue:</p> <ul style="list-style-type: none"> <li>- Pb: la batteria contiene piombo</li> <li>- Cd: la batteria contiene cadmio</li> <li>- Hg: la batteria contiene mercurio</li> </ul> <p>Per legge, le batterie usate devono essere riportate. Le batterie usate possono contenere materiali tossici, che possono danneggiare la salute delle persone o l'ambiente, se non vengono conservate o smaltite correttamente. Inoltre, le batterie contengono importanti materiali grezzi, come ferro, zinco, manganese e nichel, che possono essere riutilizzati.</p> <p>Dopo l'uso, è possibile riportare le batterie a noi o a un punto di raccolta locale (per es. nei negozi o a un punto di raccolta locale) gratuitamente. Attenzione! Le batterie devono essere smaltite, totalmente scariche, negli appositi punti di raccolta differenziata. Nel caso in cui si gettino batterie non completamente scariche, prendere le necessarie precauzioni per prevenire cortocircuiti.</p>
	<p>Smaltire i materiali d'imballaggio in maniera eco-compatibile. I cartoni dell'imballaggio possono essere portati ai cassonetti per la carta o nei punti di raccolta pubblica per essere riciclati. Eventuali pellicole o plastiche contenute nell'imballaggio possono essere portate nei punti di raccolta pubblica per lo smaltimento.</p>

**Valido solo per la Francia:****"Smistamento semplificato"**

Il prodotto, gli accessori, il materiale stampato e l'imballaggio sono riciclabili. Sono soggetti a responsabilità avanzata del produttore e vengono smistati e raccolti separatamente.

	In caso di smaltimento, prestare attenzione ai simboli sull'imballaggio, contrassegnato con abbreviazioni (a) e numeri (b), i cui significati sono i seguenti:	
	1-7: plastica / 20-22: carta e cartone / 80-98: materiale composito.	
Simbolo	Materiale	Contenuto nei seguenti elementi di imballaggio di questo prodotto
	Polietilene a bassa densità	Materiale da imballaggio, fascette per cavi
	Carta	Inserti di carta

**12. Note di conformità**

Il prodotto è conforme ai requisiti delle direttive europee e nazionali in materia. L'attestato di conformità è stato fornito. Il produttore è in possesso delle relative dichiarazioni e della documentazione in materia.



Il prodotto è conforme ai requisiti delle direttive nazionali in materia della Repubblica di Serbia.



Il prodotto è conforme ai requisiti delle direttive nazionali applicabili in Gran Bretagna.

La Dichiarazione di conformità EU completa può essere scaricata al seguente indirizzo: [https://www.targa.gmbh/downloads/conformity/445217\\_2307.pdf](https://www.targa.gmbh/downloads/conformity/445217_2307.pdf)

---

## 13. Classificazione alimentare

---



Questo simbolo indica i prodotti la cui composizione fisica e chimica è stata sottoposta a test e ritenuta non pericolosa per la salute se utilizzata a contatto con gli alimenti, in conformità ai requisiti del Regolamento UE 1935/2004.

---

## 14. Informazioni sull'assistenza e garanzia

---

### Garanzia di TARGA GmbH

Gentile cliente,

con questo apparecchio riceve 3 anni di garanzia a partire dalla data di acquisto. Nel caso in cui dovesse riscontrare difetti del presente prodotto, Lei gode di diritti legali nei confronti del venditore del prodotto. Tali diritti non sono in alcun modo limitati dalla garanzia qui di seguito riportata.

### Condizioni di garanzia

Il periodo di validità della garanzia ha inizio con la data di acquisto. Conservare lo scontrino fiscale originale come prova d'acquisto. Se entro tre anni dalla data di acquisto dovessero essere riscontrati difetti di materiale o di fabbricazione, il prodotto sarà, a nostra discrezione, riparato o sostituito gratuitamente.

### Durata della garanzia e diritti per difetti

La durata della presente garanzia non viene prolungata dalla garanzia legale. Ciò vale anche per i pezzi sostituiti e riparati. Eventuali danni e difetti già presenti al momento dell'acquisto devono essere notificati immediatamente dopo l'apertura della confezione. Allo scadere della garanzia le riparazioni saranno a carico del cliente.

### Copertura della garanzia

L'apparecchio è stato accuratamente prodotto nel rispetto di elevati standard qualitativi e controllato scrupolosamente prima della consegna. La prestazione in garanzia vale per difetti del materiale o di fabbricazione. Questa garanzia non si estende a componenti del prodotto esposti a normale logorio, che possono pertanto essere considerati come componenti soggetti a usura (esempio capacità della batteria, calcificazione, lampade, pneumatici, filtri, spazzole...). La garanzia non si estende altresì a danni che si verificano su componenti delicati (esempio interruttori, batterie, parti realizzate in vetro, schermi, accessori vari) nonché danni derivanti dal trasporto o altri incidenti. La presente garanzia decade se il prodotto viene danneggiato, non utilizzato correttamente o sottoposto a manutenzione. Per un corretto utilizzo del prodotto, attenersi scrupolosamente alle istruzioni descritte nel manuale d'uso. Evitare nel modo più assoluto utilizzi e

azioni sconsigliate o segnalate come pericolose nelle istruzioni d'uso. Il prodotto è destinato esclusivamente all'uso privato e non commerciale. In caso di utilizzo improprio, scorretto o violento e in caso di interventi non eseguiti dal nostro centro di assistenza autorizzato, la garanzia è da considerarsi nulla. La riparazione o sostituzione del prodotto non comporta l'inizio di un nuovo periodo di garanzia.

### **Gestione in caso di garanzia**

Per una rapida soddisfazione della Sua richiesta, si attenga alle seguenti istruzioni:

- Prima della messa in funzione del prodotto, leggere attentamente la documentazione allegata. Se dovesse presentarsi un problema che non si riesce a risolvere con i mezzi indicati, contattare la nostra assistenza clienti.
- Per ogni richiesta, si prega di custodire come prova d'acquisto lo scontrino fiscale e il codice articolo oppure il numero di serie, se esistente.
- Nel caso in cui non sia possibile trovare una soluzione per via telefonica, tramite la nostra assistenza clienti viene contattata una seconda assistenza, in base alla causa del difetto.
- Su [www.lidl-service.com](http://www.lidl-service.com) è possibile scaricare questo e molti altri manuali, video dei prodotti e software di installazione. Scansionare questo codice QR per accedere direttamente alla pagina di assistenza di LIDL ([www.lidl-service.com](http://www.lidl-service.com)): qui è possibile consultare le istruzioni per l'uso inserendo il codice articolo (IAN).



### **Disponibilità dei pezzi di ricambio**

I pezzi di ricambio per la riparazione di questo dispositivo saranno disponibili per almeno 3 anni dalla data di acquisto.

**Assistenza / Richiesta di pezzi di ricambio / Richiesta di riparazione****IT**

Telefono: 800781188

E-Mail: targa@lidl.it

**CH**

Telefono: 0800 56 44 33

E-Mail: targa@lidl.ch

**MT**

Telefono: 800 62230

E-Mail: targa@lidl.com.mt

**IAN: 445217\_2307****Produttore**

Considerare che il seguente indirizzo non coincide con l'indirizzo dell'assistenza. Contattare in primo luogo il centro di assistenza sopra indicato.

TARGA GmbH

Coesterweg 45

59494 Soest

GERMANIA

---

## Tartalomjegyzék

---

<b>1. Rendeltetésszerű használat .....</b>	<b>213</b>
<b>2. A csomag tartalma .....</b>	<b>214</b>
<b>3. Műszaki adatok .....</b>	<b>215</b>
3.1 Termék adatlap .....	216
<b>4. Biztonsági útmutatások .....</b>	<b>218</b>
<b>5. Szerzői jog.....</b>	<b>223</b>
<b>6. Mielőtt használatba venné .....</b>	<b>223</b>
<b>7. Első lépések .....</b>	<b>223</b>
7.1 A hűtőtáska megtöltése.....	224
7.2 A hűtőtáska szállítása .....	224
7.3 A hűtőtáska be- és kikapcsolása .....	224
7.3.1 12 V-os üzemeltetés.....	224
7.3.2 230 V-os üzemeltetés .....	225
7.4 Energiatakarékossági tippek .....	225
<b>8. Karbantartás / tisztítás .....</b>	<b>226</b>
8.1 Karbantartás .....	226
8.2 A 12 V-os biztosíték cseréje .....	226
8.3 Tisztítás.....	226
<b>9. Tárolás használaton kívül.....</b>	<b>227</b>
<b>10. Hibaelhárítás.....</b>	<b>227</b>
<b>11. Környezetvédelmi előírások és hulladékkénti elhelyezési információ.....</b>	<b>228</b>
<b>12. Megfelelőségi adatok.....</b>	<b>229</b>
<b>13. Étkezési célú használat .....</b>	<b>230</b>
<b>14. Garanciális és szerviz tájékoztatás.....</b>	<b>230</b>

## **Gratulálunk!**

A Rocktrail REK 29 D1 elektromos hűtőtáska, továbbiakban a hűtőtáska, megvásárlásával egy minőségi termékhez jutott hozzá.

Az első használat előtt alaposan olvassa el a Kezelési útmutatót a hűtőtáska működésének megismerése érdekében. Kövesse körültekintően a biztonsági előírásokat, és csak a Kezelési útmutatóban leírt módon, illetve a megadott célokra használja a hűtőtáskát.

Tartsa a Kezelési útmutatót biztos helyen. Bizonyosodjon meg róla, hogy minden vonatkozó dokumentumot átadjon, ha a hűtőtáskát másnak átadja.

## **1. Rendeltetészerű használat**

---

A hűtőtáska lehetővé teszi a csomagolt ételek vagy italok hidegen vagy melegen tartását. 12 V-os szivargyűjtő vagy hálózati csatlakozóaljzat biztosítja a feszültségellátást. Kempingezéshez, autóban vagy hasonló alkalmazáshoz használható a hűtőtáska. A hűtőtáska nem alkalmas sem vállalati, sem kereskedelmi felhasználásra. A hűtőtáska kizárólag magánhasználatra szolgál. A fentiektől eltérő bármilyen más használat nem tekinthető rendeltetészerű használatnak. Ez a hűtőtáska kielégíti valamennyi CE megfelelőségi és egyéb szabványt. A hűtőtáskának a gyártó által javasoltakon túli bármilyen módosítása a fenti szabványoknak való megfelelés megszűnését okozhatja. A gyártó nem tehető felelőssé az ebből származó károkért vagy meghibásodásért.

Tartsa be az illető ország hatályos rendelkezéseit és jogszabályait.

## 2. A csomag tartalma

---

- Hűtőtáska
- E Kezelési útmutató (a [www.lidl-service.com](http://www.lidl-service.com) webhelyen is megtalálható e Kezelési útmutató)

Ez a Kezelési útmutató egy kihajtható fedlapot tartalmaz. A fedőlap belső oldalán látható a hűtőtáska a feltüntetett számokkal. A számok a következőket jelentik:

- 1 Szivargyújtó csatlakozó
- 2 Fedél
- 3 Kábelrekesz (szivargyújtó kábel)
- 4 Kábelrekesz (hálózati kábel)
- 5 Fogantyú
- 6 Üzem mód választó kapcsoló
- 7 Teljesítményszabályozó gomb
- 8 Hálózati kábel csatlakozódugója
- 9 Zár
- 10 Üreg
- 11 Biztosíték



### 3. Műszaki adatok

Forgalmazó:	Targa GmbH
Modell neve:	Rocktrail REK 29 D1 / TMCB-001
Kategória:	Éléstár
A 24 órás, szabványos tesztelés eredményein alapul az éves energiafogyasztás. A használattól és az eszköz helyétől függ az éves fogyasztás:	72 kWh
Hasznos űrtartalom:	kb. 29 l
Hőmérséklet-különbség:	18 °C
Klímakategória:	ST
Akusztikus zajkibocsátás	
Gazdaságos üzemmódban:	34 dB
Akusztikus zajkibocsátás Maximális üzemmódban:	54 dB
Befoglaló méretek:	kb. 482 x 414 x 327 mm (magas x széles x mély)
Használathoz szükséges teljes tér:	kb. 800 x 520 x 430 mm (magas x széles x mély)*
Bruttó névleges űrtartalom:	kb. 30 l
Maximális élelmiszermennyiség:	14500 g
Súly:	kb. 4,8 kg
Teljesítményfelvétel:	0,197 kWh / 24 óra (230 V)
Tápfeszültség:	220 V - 240 V- 50 Hz, 12 V <sup>☐</sup>
Hűtőteljesítmény:	50 W (220 V - 240 V- esetén), 45 W (12 V <sup>☐</sup> esetén)
Fűtőteljesítmény:	45 W (220 V - 240 V- esetén), 36 W (12 V <sup>☐</sup> esetén)
Biztosíték (12 V-os működés):	5 A
Biztonsági osztály:	II 
Szigetelés:	PU-hab - Hűtőközeg: Víz

\* Annak garantálására, hogy megfelelő legyen a levegőkeringés és nyitott fedélnél a tartalomhoz való hozzáférés a szükséges térre vonatkoznak a számok.

A műszaki adatok és a készülék kialakítása előzetes értesítés nélkül változtatható.

### 3.1 Termék adatlap

<b>Szállító neve vagy a márka:</b> TARGA GmbH			
<b>Szállító címe:</b> Coesterweg 45, 59494 Soest, GERMANY			
<b>Modell neve:</b> Rocktrail REK 29 D1, Tétel azonosítószám: 445217_2307			
<b>Hűtő típusa:</b>			
Alacsony zajszintű eszköz:	nem	Modell:	szabadon álló
Bortároló rekesz:	nem	Egyéb hűtő:	nem

#### Általános termékparaméterek:

Paraméter		Érték	Paraméter	Érték
Teljes méret (milliméterben)	Magasság	482	Teljes űrtartalom (dm <sup>3</sup> -ben vagy literben)	29
	Szélesség	414		
	Mélység	327		
Energiahatékonysági mutató		95	Energiahatékonysági osztály	E
Akusztikus zajkibocsátás (dB(A)-ban 1 pW teljesítménynél)		34	Akusztikus zajkibocsátási osztály	B
Éves energiafogyasztás (kWh/év)		72	Klímakategória:	Szubtrópusi öv
Minimális hőmérséklet (°C- ban), amelyben a hűtő még használható.		16 °C	Maximális hőmérséklet (°C- ban), amelyben a hűtő még használható.	38 °C
Téli üzemmód		nem		

**Rekeszparaméterek:**

Rekesztípus		Rekeszparaméterek és értékek			
		Rekesz űrtartalom (dm <sup>3</sup> -ben vagy literben)	Optimális ételtároláshoz ajánlott hőmérséklet beállítás (°C- ban)	Mélyhűtési képesség (kg/24 órában)	Leolvasztás típusa (automatikus leolvasztás = A, kézi leolvasztás = M)
Ételrekesz	igen	29,0	Energiatakarékos	–	–
Bortároló rekesz	nem	x,x	x	–	[A/M]
Borhűtő rekesz	nem	x,x	x	–	[A/M]
Friss étel rekesz	nem	x,x	x	–	[A/M]
Sokkoló rekesz	nem	x,x	x	–	[A/M]
Nullacsillagos vagy jégkockakészítő rekesz	nem	x,x	x	–	[A/M]
Egycsillagos rekesz	nem	x,x	x	–	[A/M]
Kétszillagos rekesz	nem	x,x	x	–	[A/M]
Háromcsillagos rekesz	nem	x,x	x	–	[A/M]
Négycsillagos rekesz	nem	x,x	x	–	[A/M]
Kétszillagos rész	nem	x,x	x	–	[A/M]
Változtatható hőmérsékletű rekesz	Rekesztípusok	x,x	x	x,xx (négycsillagos rekeszekhez) vagy –	[A/M]

Ez a táblázat letölthető a ezen hivatkozás használatával:

[www.targa.gmbh/downloads/erp/445217\\_2307.pdf](http://www.targa.gmbh/downloads/erp/445217_2307.pdf)

## 4. Biztonsági útmutatások

A hűtőtáska első használata előtt olvassa el a kézikönyvben lévő összes megjegyzést és figyelmeztetést, még akkor is, ha ismeri az elektronikus eszközök kezelését. Későbbi utánanézés céljából, a Kezelési útmutatót tartsa biztonságos helyen. Amennyiben eladja vagy másnak átadja a hűtőtáskát, feltétlenül adja át ezt a kézikönyvet is. A Kezelési útmutató a termék részét képezi.



**VESZÉLY!** Ez a szimbólum, valamint a „Veszély” szó potenciálisan veszélyes helyzetre figyelmeztet. Ennek figyelmen kívül hagyása súlyos vagy akár halálos sérüléshez is vezethet.



**FIGYELMEZTETÉS!** Ez a szimbólum, valamint a „Figyelmeztetés” szó a termék biztonságos használatához és a felhasználók védelméhez szükséges lényeges információkat jelez.



E szimbólum a témakörre vonatkozó fontos információt jelöl.



Gyártó címe

**⚠ VESZÉLY!** Ezen eszközt 8 éves vagy annál idősebb gyermekek, valamint csökkent fizikai, érzékszervi vagy mentális képességű vagy tapasztalatlan személyek is használhatják, felügyelet alatt, vagy ha az eszköz megfelelő használatáról tájékoztatást kaptak, és megértették az ezzel

kapcsolatos kockázatot. Nem játékszer e termék. A terméket felügyelet nélkül nem tisztíthatják és nem tarthatják karban gyermekek. 3 és 8 év közötti gyermekek berakodhatnak a hűtőtáskába, illetve kirakodhatnak abból. Tartsa a csomagolást gyermekektől távol. Fennáll a fulladás veszélye.

**⚠ VESZÉLY!** Amennyiben füstöt, szokatlan hangot vagy szagot észlel, azonnal bontsa a hűtőtáska tápfeszültség csatlakozását. Ha ez történt, akkor addig ne használja ismét a hűtőtáskát, amíg egy illetékes szerviztechnikussal nem ellenőriztette azt. A készülék esetleges kigyulladás esetén ügyeljen arra, hogy ne lélegezze be a füstöt. Ha mégis belélegzi a füstöt, forduljon orvoshoz. A füst belélegzése károsíthatja az egészséget.

**⚠ VESZÉLY!** Ne tároljon olyan robbanóképes anyagokat az eszközben, mint például gyúlékony hajtóanyagos aeroszolos palackok.

**⚠ VESZÉLY!** Sohase szállítsa a jármű utasterében a hűtőtáskát.

**⚠ VESZÉLY!** A közlekedési baleset veszélyeinek az elkerülése érdekében úgy vezesse a csatlakozókábelt, hogy az ne akadályozza a vezetőt.



**⚠ VESZÉLY!** Amikor a járműben van a hűtőtáska, akkor a hirtelen elmozdulások ellen rögzítse a hűtőtáskát, így hirtelen vagy erős fékezés, illetve baleset esetén nem jelent veszélyt az utasokra. A csomagtartóban tárolja a hűtőtáskát.

- ⚠ FIGYELMEZTETÉS!** Egyidejűleg nem használható a két csatlakozókábel a hűtőtáska feszültségellátására, mivel ez károsíthatja a hűtőtáskát.
- ⚠ FIGYELMEZTETÉS!** Ne csatlakoztasson több aljzatot vagy hordozható tápegységet a készülék hátuljára.
- ⚠ FIGYELMEZTETÉS!** A további kockázatok elkerülése érdekében sérülésmentesnek kell a hűtőtáskának lennie.
- ⚠ FIGYELMEZTETÉS!** Sohase tegyen semmilyen tűzforrást (pl. égő gyertyát) a hűtőtáskára vagy annak közelébe. Ez tűzveszélyes!
- ⚠ FIGYELMEZTETÉS!** Ne tegye ki a hűtőtáskát közvetlen hőforrásnak (pl. fűtőtest), közvetlen napfénynek vagy lámpafénynek. Tilos esőnek, freccsenő vagy csepegő víznek vagy dörzsölő anyag tartalmú folyadékoknak kitenni a hűtőtáskát. Ne használja víz közelében a hűtőtáskát. Soha ne merítse a hűtőtáskát vízbe (ne tegyen a hűtőtáskára vagy a közelébe semmilyen folyadékot tartalmazó edényt, például vázát). Óvja a hűtőtáskát minden ütődéstől és túlzott rázkódástól. Sohase tegyen idegen tárgyakat a hűtőtáskába, mivel ezek károsíthatják a hűtőtáskát.
- ⚠ FIGYELMEZTETÉS!** Tilos lefedni a szellőzőnyílásokat. Tartsa elég távol a falaktól vagy más tárgyaktól, hogy szabadon keringhessen a levegő. Ellenkező esetben fennáll a túlmelegedés a veszélye.

- 
- ⚠ **FIGYELMEZTETÉS!** Ne töltsön folyadékok vagy jeget közvetlenül a hűtőtáskába. Ez károsíthatja a hűtőtáskát.
  - ⚠ **FIGYELMEZTETÉS!** Nem beépíthető egységként tervezték ezen hűtőtáskát.
  - ⚠ **FIGYELMEZTETÉS!** Nem alkalmas mélyhűtött étel tárolására ezen hűtőtáska.
  - ⚠ **FIGYELMEZTETÉS!** 16 és 38 °C közötti környezeti hőmérsékleten való használatra tervezték ezen hűtőtáskát.

## Csatlakozókábel

- ⚠ **VESZÉLY!** Sohase használjon adapterdugót vagy hosszabbítókábelt és ne módosítsa a kábelt. Ha a kábel sérült, akkor ezen eszköz károsodásának az elkerülése érdekében a gyártóval, annak ügyfélszolgálatával vagy hasonlóan képzett személlyel cseréltesse azt ki. Áramütés veszélye!
- ⚠ **VESZÉLY!** Mindig tartsa szárazon a csatlakozókábelt. Áramütés veszélye!
- ⚠ **VESZÉLY!** Ne fogja meg a csatlakozókábelt nedves kézzel. Ellenkező esetben fenn áll a halálos áramütés veszélye áll fenn!
- ⚠ **VESZÉLY!** Tisztítás előtt ellenőrizze, hogy az eszköz le van választva a feszültségforrásról. Áramütés veszélye!

-  **FIGYELMEZTETÉS!** Mindig a szivargyújtó, illetve hálózati csatlakozókábel csatlakozójánál fogva húzza ki azt, és ne a kábelnél fogva.
-  **FIGYELMEZTETÉS!** Sohase tegye a hűtőtáskát, bútordarabot vagy más nehéz tárgyat a csatlakozókábelre, és ellenőrizze, hogy az nincs-e hurok rajta.
-  **FIGYELMEZTETÉS!** Sohase kössön csomót a csatlakozókábelre, és ne kösse más vezetékekhez. A csatlakozókábelt úgy kell lefektetni, hogy senki ne botolhasson bele, illetve ne gátolja a közlekedést.

## **ÉTEL TÁROLÁSÁRA VONATKOZÓ FONTOS MEGJEGYZÉS**

- A hűtőtáska megfelelő használata, az étel helyes csomagolása, az előírt hőmérsékletek fenntartása és az élelmiszer-higiéncia egyaránt befolyásolja a tárolás minőségét.
- Ne feledje, hogy a lejáratási dátum megtalálható az élelmiszer csomagolásán.
- Lezárt dobozokban vagy megfelelő csomagolásban kell az élelmiszereket a hűtőtáskában tárolni annak biztosítására, hogy azok ne szívjanak magukba nedvességet és szagokat.
- Megfelelően lezárva és függőleges helyzetben kell a magas alkoholtartalmú palackokat tárolni.
- A nehéz élelmiszereket alul, míg a könnyű vagy sérülékeny élelmiszereket (pl. gyümölcs) felül kell tárolni a romlásuk megakadályozására.



Az élelmiszer romlásának megakadályozása érdekében tartsa be az alábbi útmutatásokat:

- Ha hosszú ideig nincs a helyén a fedél [2], akkor jelentősen emelkedhet a hűtőtáskában a hőmérséklet.
- Tisztítson meg minden olyan felületet, amely rendszeresen érintkezik élelmiszerrel.
- Megfelelő dobozba téve tárolja a nyers húst és halat a hűtőtáskában, hogy az ne érintkezessen más élelmiszerrel, illetve abból ne csepeghessen a leve más élelmiszere.
- Ha hosszabb ideig üresen hagyja a hűtőtáskát, akkor tisztítsa meg és, a fedő [2] nélkül tárolja, hogy megakadályozza a penészedést.

## 5. Szerzői jog

---

Jelen Kezelési útmutató szerzői jog védi és az olvasónak csak információul szolgál. Szigorúan tilos az adatok és információk másolása a szerző előzetes, kifejezett írásbeli hozzájárulása nélkül. Ez vonatkozik a tartalom és az információk bármilyen kereskedelmi célú felhasználására is. Valamennyi szöveg és ábra a nyomtatás idejének megfelelő állapotot tükrözi. Az útmutató tartalma előzetes értesítés nélkül változhat.

## 6. Mielőtt használatba venné

---

Vegye ki a hűtőtáskát a csomagolásából.

Ellenőrizze, hogy nem sérült-e a hűtőtáska. Ha a hűtőtáska sérült, akkor ne használja.



## 7. Első lépések

---

A hűtőtáska első használata előtt, higiéniai okokból célszerű kitisztítani azt. Lásd a „8.3 Tisztítás” című fejezetet.



Nem tervezték folyamatos működésre a hűtőtáskát. 6 nap a maximális működési idő. Ha elérte a maximális működési időt, akkor legalább 2 órára kapcsolja ki a hűtőtáskát.

-  A használt anyagok miatt kevés a terméktől függő szag érezhető a hűtőtáska belsejében az első használata előtt. Teljesen ártalmatlan ez a szag, de higiéniai okokból célszerű az első használat előtt egy nedves kendővel letörölni a hűtőtáska belsejét és külső felületét (a „8.3 Tisztítás” című fejezetet is nézze meg). Ne tároljon benne csomagolás nélküli ételt.
-  A Melegen tartás üzemmódban a hűtőtáska kikapcsolódik, amikor a belső hőmérséklet eléri a 65 °C-ot.

## 7.1 A hűtőtáska megtöltése

Addig fordítsa előrefelé a fogantyút [5], amíg láthatóvá nem válik a „OPEN” (NYITVA) felirat. Most hajtsa fel a fedelet [2]. Tegye az ételt és italt a hűtőtáskába. Ha hidegen akarja tartani az ételt, akkor előhűtött ételt és italt használ. A megtöltés után hajtsa le a fedelet [2]. Addig fordítsa visszafelé a fogantyút [5], amíg láthatóvá nem válik a „CLOSED” (ZÁRVA) felirat.

## 7.2 A hűtőtáska szállítása



A hűtőtáska szállítására használhatja a fogantyút [5].

## 7.3 A hűtőtáska be- és kikapcsolása

### 7.3.1 12 V-os üzemeltetés

 **FIGYELMEZTETÉS!** Ellenőrizze, hogy járműve akkumulátora 12 V feszültségű-e. Sohase működtesse 24 V-os feszültségű járműben a hűtőtáskát.

Vegye ki a kábelrekeszből [3] a szivargyújtó csatlakozódugós [1] csatlakozókábelt. Csévélje le teljesen a kábelt. Állítsa az üzemmód választókapcsolót [6] a „COLD” (HIDEG) állásba az ételkészítés hidegen tartásához, vagy a „HOT” (MELEG) állásba a melegen tartáshoz. Ezután dugja a szivargyújtó csatlakozódugóját [1] a járműi szivargyújtó csatlakozóaljzatába. Most be van kapcsolva a hűtőtáska. A hűtőtáska kikapcsolásához húzza ki a szivargyújtó csatlakozódugóját [1] a járműve szivargyújtó csatlakozóaljzatából.

-  A hűtőtáska elején található teljesítményszabályozó gombnak [7] nincs funkciója, amikor 12 V-ról működik a termék. Maximális teljesítménnyel működik a hűtőtáska. A környezeti hőmérséklethez (23 °C-os környezeti hőmérséklet esetén) maximum 20 °C-kal tudja a táskán belül a hűtőtáska lehűteni annak tartalmát. A Melegen tartás üzemmódban kb. 65 °C (23 °C-os környezeti hőmérséklet esetén) a maximális belső hőmérséklet.
-  Mivel sok járműben a gyújtás kikapcsolása után is feszültséget ad a szivargyújtó csatlakozóaljzat, ezért ki kell húznia a szivargyújtó csatlakozókábelének a dugóját [1] a jármű szivargyújtó csatlakozóaljzatából, amikor elhagyja a járművet. Ellenkező esetben annyira lemerítheti a jármű akkumulátorát, hogy az nem képes a motor beindítására.
-  18 °C-nál alacsonyabb környezeti hőmérséklet esetén ne használja a hűtőtáskát a 12 V-os hűtési módban, hogy megakadályozza a tartalom megfagyását.

### 7.3.2 230 V-os üzemeltetés

Húzza ki a hálózati csatlakozódugós hálózati kábelt [8] kábelrekeszből [4]. Csévélje le teljesen a kábelt. Dugja a csatlakozódugót [8] egy könnyen hozzáférhető csatlakozóaljzatba. Állítsa az üzemmód választókapcsolót [6] a „COLD” (HIDEG) állásba az élelmiszer hidegen tartásához, vagy a „HOT” (MELEG) állásba a melegen tartáshoz. A hűtőtáska bekapcsolásához, fordítsa a hűtőtáska elején található teljesítményállító forgatógombot [7] az óramutató járásával egyező irányba az ECO álláson túlra. A teljesítményválasztó gombbal [7] állítsa be a használni kívánt teljesítményt. Fordítsa a teljesítményválasztó gombot [7] az óramutató járásával egyezően a teljesítmény növelésére, míg fordítsa az óramutató járásával ellentétesen a teljesítmény csökkentésére.

A Hűtési üzemmódba, a maximális hűtőteljesítmény beállítására fordítsa a teljesítményszabályozó gombot [7] a „MAX” állásba. A környezeti hőmérséklethez (23 °C-os környezeti hőmérséklet esetén) maximum 20 °C-kal tudja a táskán belül a hűtőtáska lehűteni annak tartalmát.

A Melegen tartási üzemmódban a maximális fűtőteljesítmény beállítására fordítsa a teljesítményszabályozó gombot [7] a „MAX” állásba. A Melegen tartás üzemmódban kb. 65 °C (23 °C-os környezeti hőmérséklet esetén) a maximális belső hőmérséklet.

A hűtőtáska kikapcsolására ütközésig fordítsa a teljesítményszabályozó gombot [7] az óramutató járásával ellentétesen a „OFF” (KI) állásba.



Állítsa a teljesítményszabályozó gombot [7] a „ECO” (GAZDASÁGOS) állásba. Gazdaságos üzemmódban (energiatakarékos üzemmódban) működik a hűtőtáska. Ebben az üzemmódban maximum 8 - 11 °C-kal lehet a környezeti hőmérsékletnél alacsonyabb a hűtőtáskán belüli hőmérséklet.

## 7.4 Energiatakarékosági tippek



A Hűtési üzemmódban ne tegye ki közvetlen napsütésnek a hűtőtáskát.



A Hűtési üzemmódban mindig előhűtött ételt és italt tegyen be.



Ne nyissa ki a szükségesnél hosszabb ideig a hűtőtáskát, majd ütközésig hajtsa le a fedelet [2].



Gondoskodjon arról, hogy keringhessen a levegő az étel körül. Maximum 36 darab, függőlegesen álló, 330 ml-es dobozos ital (Ø 67 mm x H 115 mm) tehető a hűtőtáskába.

## 8. Karbantartás / tisztítás

---

### 8.1 Karbantartás

**⚠ FIGYELMEZTETÉS!** Ha sérült a hűtőtáska, akkor azt szervizeltetni kell, például, amikor folyadék vagy valamilyen tárgyak került a burkolatba, ha esőnek vagy nedvességnek lett kitéve a hűtőtáska, ha nem működik megfelelően vagy ha leejtették azt. Amennyiben füstöt, szokatlan hangot vagy szagot észlel, azonnal bontsa a hűtőtáska tápfeszültség csatlakozását. Ha ez történt, akkor addig ne használja ismét a hűtőtáskát, amíg egy illetékes szerviztechnikussal nem ellenőriztette azt. Minden javítást szakembernek kell elvégeznie. Sohase bontsa meg a hűtőtáska burkolatát.

### 8.2 A 12 V-os biztosíték cseréje

Cserélje ki a biztosítékot [11], ha az hibás. A következők szerint végezze a biztosíték [11] cseréjét:

- Húzza ki a szivargyújtó csatlakozókábel dugóját [1] a szivargyújtó csatlakozóaljzatából.
- Csavarja ki a biztosítékdoboz csavarját és húzza ki a sapkát.
- Cserélje ki a biztosítékot [11] egy ugyanolyan típusú biztosítékra [11]. Elektromos szaküzletben szerezhető be a megfelelő biztosíték [11].
- Tegye vissza a sapkát, majd húzza meg a csavart.

### 8.3 Tisztítás

**⚠ VESZÉLY!** Tisztítás előtt ellenőrizze, hogy az eszköz le van választva a feszültségforrásról. Áramütés veszélye!

**⚠ VESZÉLY!** A veszélyek kiküszöbölése érdekében ügyeljen arra, hogy ne kerüljön folyadék a fedélbe.

A tisztításhoz vegye le a fedelet [2], ehhez hajtsa fel, majd hátrafelé jobbra nyomva akassza ki a hátsó jobb oldali üregből [10].

Kissé megnedvesített kendőt használjon a fedél [2] tisztításához. Sohase használjon oldószert vagy egyéb tisztítószert, mivel ezek kárt tehetnek a műanyag alkatrészekben. Puha kefével tisztíthatja meg a fedélen [2] található szellőzőnyílásokat.

Mosogatószeres folyadékkal végezze a hűtőtáska belsejének a tisztítását, majd tiszta vízzel öblítse ki azt. Ezután alaposan szárítsa ki a hűtőtáskát.

A tisztítás után tegye vissza a fedelet [2], a hűtőtáskához függőleges helyzetben való közelítésével. Először a bal oldalon akassza a fedelet [2] az üregbe, majd lefelé nyomva akassza a jobb oldali üregbe [10].

A burkolat tisztításához használjon egy enyhén nedves ruhát. Sohase használjon oldószert vagy egyéb tisztítószert, mivel ezek kárt tehetnek a műanyag alkatrészekben. Makacs szennyeződések esetén tegyen egy kis tisztítószert a nedves kendőre.

## 9. Tárolás használaton kívül

---

Ha hosszabb ideig nem használja a hűtőtáskát, akkor ürítse ki azt. Húzza ki a hűtőtáska csatlakozókábelének csatlakozódugóját a feszültségforrás csatlakozóaljzatából, majd a kábelrekeszekben [3], [4] tárolja a csatlakozókábeleket. Tiszta, száraz, közvetlen napsugárzástól védett helyen tartsa a hűtőtáskát. Hagyja nyitva a fedelet [2] a tárolás során, a hűtőtáska szellőzésének a biztosítására. A zár [9] segítségével tarthatja nyitva a fedelet [2].

## 10. Hibaelhárítás

---

### Nem működik a hűtőtáska.

- Ellenőrizze, hogy a szivargyújtó csatlakozókábelének a dugója [1] ütközésig be van-e dugva a szivargyújtó csatlakozóaljzatába, illetve a hálózati csatlakozókábel dugója [8] ütközésig be van-e dugva a hálózati csatlakozóaljzatba.
- 12 V-os működés esetén: Kapcsolja be a jármű gyújtását, mivel sok járműben csak akkor szolgáltat feszültséget a szivargyújtó, ha rá van adva a gyújtás.
- 12 V-os működés esetén: Hibás a biztosíték [11]. Cserélje ki a biztosítékot [11] „8.2 A 12 V-os biztosíték cseréje” című fejezetben leírtak szerint.



### Nem hűt megfelelően a hűtőtáska.

- Tegye hűvösebb helyre a hűtőtáskát. Ügyeljen arra, hogy ne legyen közvetlen napsütésnek kitéve a hűtőtáska.
- Ügyeljen arra, hogy ne legyenek lefedve a szellőzőnyílások, és elegendő hely maradjon a levegő keringése számára.
- 230 V-os működés esetén: Ellenőrizze a hűtőtáska elején található teljesítményszabályozó gomb [7] állását, és szükség esetén az óramutató járásával egyező irányba való elfordításával növelje a teljesítményét.

### Nem melegszik megfelelően a hűtőtáska.

- Ügyeljen arra, hogy ne legyenek lefedve a szellőzőnyílások, és elegendő hely maradjon a levegő keringése számára.
- 230 V-os működés esetén: Ellenőrizze a hűtőtáska elején található teljesítményszabályozó gomb [7] állását, és szükség esetén az óramutató járásával egyező irányba való elfordításával növelje a teljesítményét.

## 11. Környezetvédelmi előírások és hulladékkénti elhelyezési információ

	<p>E jellel ellátott eszközök a 2012/19/EU sz. európai irányelv hatálya alá esnek. Valamennyi elektromos és elektronikus készüléket a háztartási hulladéktól elkülönítve kell hulladékként elhelyezni a hatóságok által meghatározott helyen. A környezet, illetve saját egészsége károsításának elkerülése érdekében megfelelő módon helyezze el hulladékként az eszközt. Az eszköz megfelelő hulladékkénti elhelyezéséről további információt a helyi önkormányzattól, hulladékkezelési szolgáltatóktól, illetve az eszköz vásárlásának helyén kaphat.</p>
	<p>Azt jelzi az elemeken és akkumulátorokon található áthúzott kuka szimbólum, hogy az nem dobható háztartási szemébe, hanem szelektíven kell hulladékként elhelyezni.</p> <p>Ha mérgező anyagokat tartalmaznak az elemek, illetve akkumulátorok, akkor a mérgező anyag következő jelentésű vegyjele látható a szimbólum alatt:</p> <ul style="list-style-type: none"> <li>- Pb: Ólmot tartalmaz az elem.</li> <li>- Cd: Kadmiumot tartalmaz az elem.</li> <li>- Hg: Higanyt tartalmaz az elem.</li> </ul> <p>Törvényileg kötelezett a használt elemek, illetve akkumulátorok leadására. Megfelelő tárolás vagy hulladékkénti elhelyezés hiányában, kijutva az egészséget és a környezetet károsító mérgező anyagokat tartalmazhatnak a régi elemek, illetve akkumulátorok. Olyan fontos, újrahasznosítható nyersanyagokat is tartalmaznak az elemek, illetve akkumulátorok, mint a vas, cink, mangán és nikkell.</p> <p>Használat után ingyenesen visszaadhatja az elemeket, illetve akkumulátorokat nekünk vagy leadhatja egy helyi gyűjtőhelyen (pl. kiskereskedelmi üzletben vagy gyűjtőhelyen). Ne feledje, hogy az elemeket, illetve akkumulátorokat teljesen lemerült állapotban kell hulladékként elhelyezni a megfelelő használt elem, illetve akkumulátor gyűjtőpontokon. A nem teljesen lemerült elemek hulladékba helyezése esetén legyen óvatos, hogy megakadályozza zárlat létrejöttét.</p>
	<p>A használt csomagolást környezetbarát módon helyezze el hulladékként. A karton csomagolóanyagokat vigye el egy szelektív hulladékgyűjtőbe vagy nyilvános gyűjtőhelyre újrahasznosítás céljából. A csomagban található bármimemű fóliát vagy műanyagot a nyilvános gyűjtőhelyen kell hulladékba helyezni.</p>

**Csak Franciaországra érvényes:****„Egyszerűsített szévalogatás”**

Újrahasznosítható a termék, a tartozékok, a nyomtatott anyag és a csomagolás. Fokozott a rájuk vonatkozó gyártó felelősségvállalás, továbbá szét kell válogatni és szelektíven kell gyűjteni azokat.

	A hulladékkénti elhelyezésekor figyeljen a csomagolóanyagon található jelzésekre, rövidítések (a) és számok (b) találhatóak bennük, amelyek jelentése:	
	1 - 7: műanyag / 20 - 22: papír és karton / 80 - 98: kompozit anyagok.	
Jel	Anyag	E termék csomagolóanyagai között található
	Kis sűrűségű polietilén	Csomagolóanyag, kábelkötegelő
	Papír	Papír betét

**12. Megfeleléségi adatok**

A termék megfelel a vonatkozó európai és nemzeti irányelvek követelményeinek. A megfeleléségi nyilatkozat mellékelve van. A gyártó rendelkezik a megfelelési nyilatkozatokkal és a dokumentációval.



A termék megfelel a Szerb Köztársaság vonatkozó nemzeti irányelveinek követelményeinek.



A termék megfelel a Nagy-Britanniára vonatkozó nemzeti irányelvek követelményeinek.

A teljes EU megfeleléségi nyilatkozat az alábbi című webhelyről tölthető le: [https://www.targa.gmbh/downloads/conformity/445217\\_2307.pdf](https://www.targa.gmbh/downloads/conformity/445217_2307.pdf)

### 13. Étkezési célú használat



Ez a szimbólum azokat a termékeket jelöli, amelyek fizikai és kémiai összetételét megvizsgálták, és megállapították, hogy az élelmiszerekkel érintkezésbe kerülve nem veszélyesek az egészségre, az EU 1935/2004 rendelet követelményeinek megfelelően.

### 14. Garanciális és szerviz tájékoztatás

	<h2>HU JÓTÁLLÁSI TÁJÉKOZTATÓ</h2>
--	-----------------------------------

A termék megnevezése: <b>Elektromos hűtőtáska</b>	Gyártási szám: <b>IAN 445217_2307</b>
A termék típusa: <b>REK 29 D1</b>	
A gyártó cégneve, címe, e-mail címe: <b>TARGA GmbH</b> <b>Coesterweg 45</b> <b>59494 Soest</b> <b>NÉMETORSZÁG</b>	Szerviz neve, címe, telefonszáma: <b>Telefon: 06800 21225</b> <b>E-Mail: targa@lidl.hu</b>
Az importáló/ forgalmazó neve és címe: Lidl Magyarország Kereskedelmi Bt., H-1037 Budapest, Rádl árok 6.	

Ezt és számos további kézikönyvet, termékvideót és telepítőszoftvert letölthet a [www.lidl-service.com](http://www.lidl-service.com) webhelyről. Ez a QR-kód közvetlenül a LIDL szolgáltatási webhelyére vezet ([www.lidl-service.com](http://www.lidl-service.com)), ahol megnyithatja a kezelési útmutatót a cikkszám (IAN) megadásával.

#### Pótalkatrészek rendelkezésre állása

A vásárlás dátumától számítva legalább 3 évig rendelkezésre állnak az eszköz javításához szükséges pótalkatrészek.





**1.** A jótállási idő a Magyarország területén, Lidl Magyarország Kereskedelmi Bt. üzle- tében történt vásárlás napjától számított 3 év, amely jogvesztő. A jótállási idő a fogyasztó részére történő átadással, vagy ha az üzembe helyezést a forgalmazó, vagy annak megbízottja végzi, az üzembe helyezés napjával kezdődik.

**2.** A jótállási igény a jótállási jeggyel és/vagy a vásárlást igazoló blokkal érvényesíthető. A jótállási jegy szabálytalan kiállítása, vagy átadásának elmaradása nem érinti a jótállási kötelezettség-vállalás érvényességét. Kérjük, hogy a vásárlás tényének és időpontjának bizonyítására őrizze meg a pénztári fizetésnél kapott jótállási jegyetés a vásárlást igazoló blokkot.

**3.** A vásárlástól számított három munkanapon belül érvényesített csereigény esetén a forgalmazó köteles a terméket kicserélni, feltéve ha a hiba a rendeltetészerű hasz- nálatot akadályozza. A jótállási jogokat a termék tulajdonosaként a fogyasztó érvé- nyesítheti az áruházakban, valamint a jótállási tájékoztatóban feltüntetett szervezetekben. (A magyar Polgári Törvénykönyv alapján fogyasztónak minősül a szakmája, önálló foglalkozása vagy üzleti tevékenysége körén kívül eljáró természetes személy.)

A jótállás ideje alatt a fogyasztó hibás teljesítés esetén kérheti a termék kijavítását, kicserélését, vagy ha a termék nem javítható vagy cserélhető, vagy az a forgal- mazó zónák aránytalan többletköltséggel járna, illetve a fogyasztó kijavításhoz, kicseré- léshöz fűződő érdeke alapos ok miatt megszűnt, árleszállítást kérhet, vagy elállhat a szerződéstől és visszakérheti a vételárat. A kijavítás során a termékbe csak új alkatrész kerülhet beépítésre.

**4.** A fogyasztó a hiba felfedezése után a lehető legrövidebb időn belül köteles a hibát bejelenteni és a terméket a jótállási jogok érvényesítése céljából átadni. A hiba fel- fedezéséről számított két hónapon belül bejelentett jótállási igényt időben közöltnek kell tekinteni. A közlés elmaradásából eredő kárért a fogyasztó felelős. A jótállási igény érvényesíthetőségének határideje a termék, vagy fődarabjának kicserélése esetén a csere napján újraindul.

**5.** A rögzített bekötésű, illetve a 10 kg-nál súlyosabb, vagy tömegközlekedési eszközön nem szállítható terméket az üzemeltetés helyén kell megjavítani. Abban az esetben, ha a javítás a helyszínen nem végezhető el, a termék ki- és visszaszereléséről, valamint szállításáról a forgalmazónak kell gondoskodnia.

**6.** A jótállás nem áll fenn, ha a hiba a nem rendeltetésszerű használatból, átalakítás- ból, helytelen tárolásból, vagy a használati utasítástól eltérő kezelésből, vagy bármely a vásárlást követő behatásból fakad, vagy elemi kár okozta, és azt a for- galmazó, vagy a szerviz bizonyítja. A jótállás nem vonatkozik a mozgó kopó alkat- részek (világítótestek, gumiabroncsok stb.) rendeltetésszerű elhasználódására. A szerviz és a forgalmazó a kijavítás során nem felel a terméken a fogyasztó vagy harmadik személyek által tárolt adatokért vagy beállításokért.

**7.** Fogyasztói jogvita esetén a fogyasztó a megyei (fővárosi) kereskedelmi és iparkamarák mellett működő békéltető testület eljárását is kezdeményezheti.

A jótállás a fogyasztó törvényből eredő szavatossági jogait és azok érvényesíthetőségét nem érinti.

Kijavítást ellenőrző szelvény:

A jótállási igény bejelentésének időpontja:	A hiba oka:
Javításra átvétel időpontja:	A hiba javításának módja:
A fogyasztó részére történő visszaadás időpontja:	
A szerviz bélyegzője, kelt és aláírás:	

Kicserélést ellenőrző szelvény:

A jótállási igény bejelentésének időpontja:
Kicserélés időpontja:
A cserélő bolt bélyegzője, kelt és aláírás: