



AKKU-LED-LEUCHTE PALA 2000 A1

DE AT CH

AKKU-LED-LEUCHTE

Bedienungs- und Sicherheitshinweise

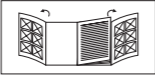

A

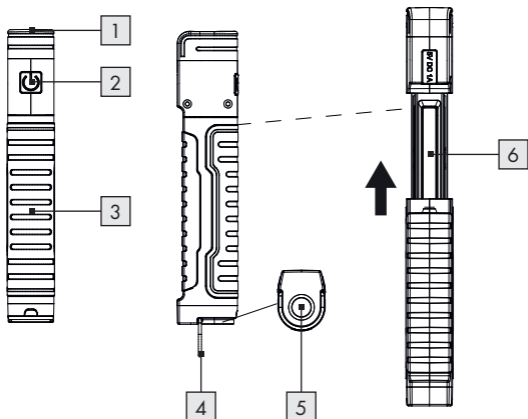



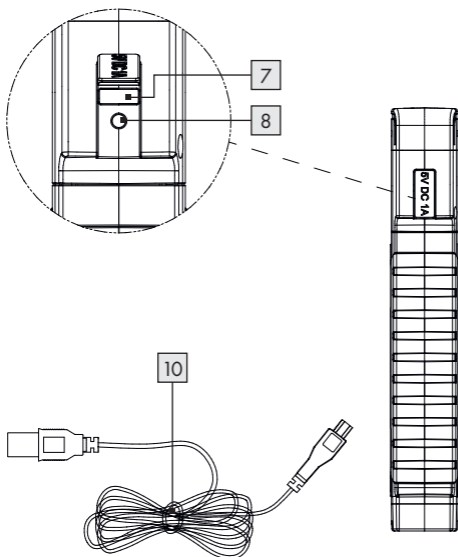

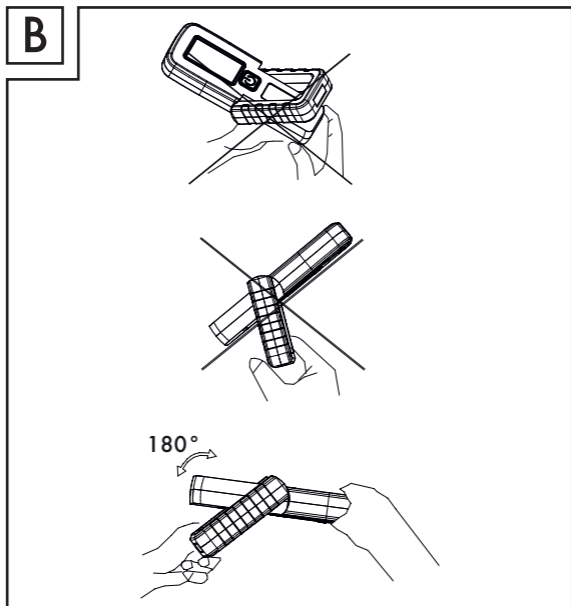
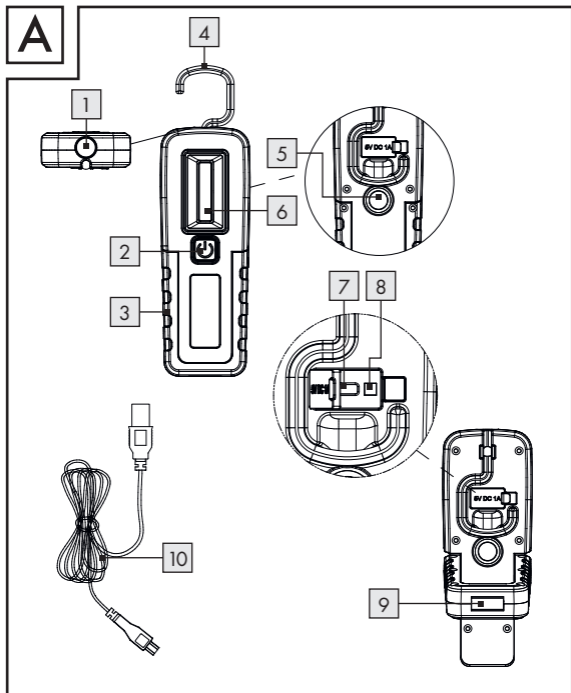





B





Legende der verwendeten Piktogramme	Seite	6
Einleitung	Seite	6
Bestimmungsgemäße Verwendung	Seite	7
Teilebeschreibung	Seite	7
Technische Daten	Seite	7
Lieferumfang	Seite	8
Sicherheitshinweise	Seite	8
Sicherheitshinweise für Batterien / Akkus	Seite	9
Vor dem Gebrauch	Seite	10
Produkt aufladen	Seite	10
Funktionen Modell HG09761A	Seite	10
Leucht-Modi einstellen	Seite	10
Produkt aufhängen / aufstellen	Seite	11
Funktionen Modell HG09761B	Seite	11
Leucht-Modi einstellen	Seite	11
Produkt aufhängen / aufstellen	Seite	11
Wartung und Reinigung	Seite	12
Entsorgung	Seite	12
Garantie und Service	Seite	14
Garantie	Seite	14
Abwicklung im Garantiefall	Seite	15
Service	Seite	15

Legende der verwendeten Piktogramme	
	Gleichstrom /-spannung
	Schutzklasse III
	USB-Anschluss
	USB-Typ-C-Stecker
	Winkelbarer Fuß mit kräftigem Magneten (HG09761B)
	Rückseite mit Extra-Magnet und Klapphaken (HG09761B)
	Produkt mit Magnet
	Das CE-Zeichen bestätigt die Konformität mit den für das Produkt zutreffenden EU-Richtlinien.
 	Sicherheitshinweise Handlungsanweisungen

AKKU-LED-LEUCHE

● **Einleitung**

Wir beglückwünschen Sie zum Kauf Ihres neuen Produkts. Sie haben sich damit für ein hochwertiges Produkt entschieden. Die Bedienungsanleitung ist Teil dieses Produkts. Sie enthält wichtige Hinweise für Sicherheit, Gebrauch und Entsorgung. Machen Sie sich vor der Benutzung des Produkts mit allen Bedien- und Sicherheitshinweisen vertraut. Benutzen Sie das Produkt nur wie beschrieben und für die angegebenen Einsatzbereiche. Händigen Sie alle Unterlagen bei Weitergabe des Produkts an Dritte mit aus.

WARNUNG! Beachten Sie die vollständige Bedienungsanleitung und die Sicherheitshinweise, um Personen- und Sachschäden zu vermeiden. Die Kurzanleitung ist Bestandteil dieses Produkts. Machen Sie sich vor der Benutzung des Produkts mit allen Bedien- und Sicherheitshinweisen vertraut. Bewahren Sie die Kurzanleitung gut auf und händigen Sie alle Unterlagen bei Weitergabe des Produkts an Dritte mit aus.

● Bestimmungsgemäße Verwendung



Dieses Produkt ist für den normalen Gebrauch bestimmt. Dieses Produkt ist nur für den privaten Gebrauch in trockenen Innenräumen, z. B. einem Lagerraum oder Korridor, geeignet. Das Produkt ist nicht für den gewerblichen Einsatz oder für andere Einsatzbereiche bestimmt. Nur zur Verwendung im Innenbereich!

- Dieses Produkt ist nicht zur Raumbeleuchtung im Haushalt geeignet.

● Teilebeschreibung

- | | | | |
|---|----------------|----|--------------------------------------|
| 1 | Strahler | 7 | USB-Anschlussbuchse (Typ C) |
| 2 | EIN-/AUS-Taste | 8 | Ladezustandsanzeige |
| 3 | Handgriff | 9 | magnetischer Standfuß (nur Modell B) |
| 4 | Haken | 10 | USB-Kabel |
| 5 | Magnet | | |
| 6 | Seitenleuchte | | |

● Technische Daten

Akku-LED-Leuchte:

Leuchtmittel:	1 x 2 W COB-LEDs für die Seitenleuchte und 1 x 1 W SMD-LED für den Strahler (nicht austauschbar)
Akku:	Lithium-Ionen-Akku, 3,7V === , 2000 mAh (nicht austauschbar)
Leuchtdauer (bei voll geladenem Akku):	Seitenleuchte: ca. 2,5 Stunden Strahler: ca. 6 Stunden
Schutzklasse:	III / III
Eingangsspannung:	USB-Buchse, 5V === , 1 A

● Lieferumfang

1 LED-Leuchte

1 USB-Kabel

1 Bedienungsanleitung



Sicherheitshinweise

Machen Sie sich vor der ersten Benutzung des Produkts mit allen Bedien- und Sicherheitshinweisen vertraut! Händigen Sie alle Unterlagen bei Weitergabe des Produkts an Dritte ebenfalls mit aus!



WARNUNG! LEBENS- UND UNFALLGEFAHREN FÜR KLEINKINDER UND KINDER!

Lassen Sie Kinder niemals unbeaufsichtigt mit dem Verpackungsmaterial. Halten Sie Kinder stets vom Verpackungsmaterial fern.

- Dieses Produkt kann von Kindern ab 8 Jahren und darüber, sowie von Personen mit verringerten physischen, sensorischen oder mentalen Fähigkeiten oder Mangel an Erfahrung und Wissen benutzt werden, wenn sie beaufsichtigt oder bezüglich des sicheren Gebrauchs des Produktes unterwiesen wurden und die daraus resultierenden Gefahren verstehen. Kinder dürfen nicht mit dem Produkt spielen. Reinigung und Benutzerwartung dürfen nicht von Kindern ohne Beaufsichtigung durchgeführt werden.
- Dieses Produkt ist kein Spielzeug, es gehört nicht in Kinderhände. Kinder können die Gefahren, die im Umgang mit elektrischen Produkten entstehen, nicht erkennen.
- Verwenden Sie das Produkt nicht, wenn Sie irgendwelche Beschädigungen feststellen.
- Schützen Sie das Produkt vor Nässe und Feuchtigkeit. Niemals in Wasser oder andere Flüssigkeiten tauchen!
- Nehmen Sie keine Änderungen oder Reparaturen am Produkt vor. Die LEDs können und dürfen nicht ausgetauscht werden.
- Die Leuchtmittel sind nicht austauschbar.
- Sollten die Leuchtmittel am Ende ihrer Lebensdauer ausfallen, muss das gesamte Produkt ersetzt werden.
- Entsorgen Sie das Produkt, wenn das Produkt oder das USB-Kabel 10 beschädigt sind.

- Achten Sie darauf, dass das USB-Kabel **10** nicht durch scharfe Kanten oder heiße Gegenstände beschädigt werden kann. Wickeln Sie das USB-Kabel **10** vor dem Gebrauch vollständig ab.
- Schützen Sie das Produkt vor starker Hitze und Kälte.
- Das mitgelieferte USB-Kabel **10** ist ausschließlich zur Verwendung mit dem Produkt geeignet.
- Die LEDs sind sehr hell, schauen Sie deshalb nie direkt in das Produkt.



Sicherheitshinweise für Batterien / Akkus

- **LEBENSGEFAHR!** Halten Sie Batterien / Akkus außer Reichweite von Kindern. Suchen Sie im Falle eines Verschluckens sofort einen Arzt auf!
- Verschlucken kann zu Verbrennungen, Perforation von Weichgewebe und Tod führen. Schwere Verbrennungen können innerhalb von 2 Stunden nach dem Verschlucken auftreten.
-  **EXPLOSIONSGEFAHR!** Laden Sie nicht aufladbare Batterien niemals wieder auf. Schließen Sie Batterien / Akkus nicht kurz und / oder öffnen Sie diese nicht. Überhitzung, Brandgefahr oder Platzen können die Folge sein.
- Werfen Sie Batterien / Akkus niemals in Feuer oder Wasser.
- Setzen Sie Batterien / Akkus keiner mechanischen Belastung aus.

Risiko des Auslaufens von Batterien / Akkus

- Vermeiden Sie extreme Bedingungen und Temperaturen, die auf Batterien / Akkus einwirken können, z. B. auf Heizkörpern / direkte Sonneneinstrahlung.
- Wenn Batterien / Akkus ausgelaufen sind, vermeiden Sie den Kontakt mit Haut, Augen und Schleimhäuten mit den Chemikalien! Spülen Sie die betroffenen Stellen sofort mit klarem Wasser und suchen Sie einen Arzt auf.
-  **SCHUTZHANDSCHUHE TRAGEN!** Ausgelaufene oder beschädigte Batterien / Akkus können bei Berührung mit der Haut Verätzungen verursachen. Tragen Sie deshalb in diesem Fall geeignete Schutzhandschuhe.

- Dieses Produkt hat einen eingebauten Akku, welcher nicht durch den Benutzer ersetzt werden kann. Der Ausbau oder Austausch des Akkus darf nur durch den Hersteller oder seinen Kundendienst oder eine ähnlich qualifizierte Person erfolgen, um Gefährdungen zu vermeiden. Bei der Entsorgung ist darauf hinzuweisen, dass dieses Produkt einen Akku enthält.

● Vor dem Gebrauch

● Produkt aufladen

Hinweis: Sie können das Produkt mit Hilfe des beiliegenden USB-Kabels **10** aufladen. Bezüglich Eingangsspannung und -strom beachten Sie bitte das Kapitel „Technische Daten“.

Hinweis: Verwenden Sie nur die SELV-Stromversorgung mit einer maximalen Ausgangsleistung von 5 V $\overline{=}$ (Uout) 1 A.

- Stecken Sie den USB-Typ-C-Stecker des USB-Kabels **10** in die USB-Anschlussbuchse (Typ C) **7** des Produkts.
- Stecken Sie dann den USB-Stecker des USB-Kabels **10** in die USB-Buchse des gewählten Ladegeräts.

Hinweis: Achten Sie dabei auf den Abstand zwischen Produkt und dem USB-Anschluss des gewählten Ladegeräts, da die Kabellänge des USB-Kabels **10** nur etwa 1 m beträgt.

Hinweis: Während des Ladevorgangs leuchtet die Ladezustandsanzeige **8** rot (s. Abb. B). Ist der Ladevorgang abgeschlossen, leuchtet die Ladezustandsanzeige **8** grün. Wenn die Ladezustandsanzeige **8** grün leuchtet, ziehen Sie das USB-Kabel **10** aus der USB-Anschlussbuchse (Typ C) **7** des Produkts, damit sich der Akku nicht entlädt.

● Funktionen Modell HG09761A

● Leucht-Modi einstellen

Das Produkt verfügt über zwei Leuchtmodi, die auch gleichzeitig genutzt werden können.

- Schalten Sie den Strahler **1** ein und aus, indem Sie die EIN-/AUS-Taste **2** drücken (s. Abb. A).

- Schalten Sie die Seitenleuchte **6** ein, indem Sie sie aus dem Handgriff **3** herausziehen (s. Abb. A). Schalten Sie sie aus, indem Sie sie in den Handgriff **3** zurückschieben.

Hinweis: Betätigen Sie die Seitenleuchte **6** nur, wenn die Seitenleuchte **6** vollständig ausgefahren ist. Ansonsten besteht Überhitzungsgefahr!

● Produkt aufhängen / aufstellen

Sie können das Produkt aufhängen oder aufstellen, wenn Sie es nicht in der Hand halten wollen:

- Halten Sie den Magneten **5** an der Unterseite des Produkts an eine magnetische Oberfläche. Das Produkt verbleibt in dieser Position.
- Klappen Sie den Haken **4** nach oben und hängen Sie das Produkt daran auf.

Hinweis: Beim Aufhängen des Produktes muss sichergestellt sein, dass der gewählte Standort für das Gewicht des Produktes geeignet ist.

● Funktionen Modell HG09761B

● Leucht-Modi einstellen

- Schalten Sie die Seitenleuchte **6** ein, indem Sie die EIN-/AUS-Taste **2** drücken (s. Abb. A).
- Drücken Sie die EIN-/AUS-Taste **2** erneut. Die Seitenleuchte **6** erlischt und der Strahler **1** wird eingeschaltet.
- Drücken Sie die EIN-/AUS-Taste **2** erneut, um das Produkt auszuschalten.

● Produkt aufhängen / aufstellen

Sie können das Produkt aufhängen oder aufstellen, wenn Sie es nicht in der Hand halten wollen:

- Halten Sie den Magneten **5** auf der Rückseite des Produkts oder den magnetischen Standfuß **9** an eine magnetische Oberfläche. Das Produkt verbleibt in dieser Position. Sie können den magnetischen Standfuß **9** um bis zu 180 ° neigen.

⚠ VORSICHT! Achten Sie beim Neigen des magnetischen Standfußes **9** auf die Position Ihrer Hände, um ein Einklemmen Ihrer Finger zu vermeiden (s. Abb. B).

- Klappen Sie den Haken **4** nach oben und hängen Sie das Produkt daran auf. Sie können den Haken **4** um 360 ° drehen.

Hinweis: Beim Aufhängen des Produktes muss sichergestellt sein, dass der gewählte Standort für das Gewicht des Produktes geeignet ist.

● Wartung und Reinigung

Das Produkt ist wartungsfrei. Die LEDs sind nicht austauschbar.

- Schalten Sie das Produkt aus und trennen Sie es vom gewählten Ladegerät, bevor Sie es reinigen.
- Tauchen Sie das Produkt niemals in Wasser oder andere Flüssigkeiten.
- Verwenden Sie keinesfalls ätzende Reinigungsmittel.
- Reinigen Sie das Produkt regelmäßig mit einem trockenen, fusselfreien Tuch. Verwenden Sie bei stärkeren Verschmutzungen ein leicht angefeuchtetes Tuch.

● Entsorgung

Die Verpackung besteht aus umweltfreundlichen Materialien, die Sie über die örtlichen Recyclingstellen entsorgen können.



Beachten Sie die Kennzeichnung der Verpackungsmaterialien bei der Abfalltrennung, diese sind gekennzeichnet mit Abkürzungen (a) und Nummern (b) mit folgender Bedeutung: 1-7: Kunststoffe/20-22: Papier und Pappe/80-98: Verbundstoffe.

Product:



Möglichkeiten zur Entsorgung des ausgedienten Produkts erfahren Sie bei Ihrer Gemeinde oder Stadtverwaltung.



Gerät entsorgen

Das Symbol der durchgestrichenen Mülltonne bedeutet, dass dieses Gerät am Ende der Nutzungszeit nicht über den Haushaltsmüll entsorgt werden darf. Das Gerät ist bei eingerichteten Sammelstellen, Wertstoffhöfen oder Entsorgungsbetrieben abzugeben. Zudem sind Vertreiber von Elektro- und Elektronikgeräten sowie Vertreiber von Lebensmitteln zur Rücknahme verpflichtet. LIDL bietet Ihnen Rückgabemöglichkeiten direkt in

den Filialen und Märkten an. Rückgabe und Entsorgung sind für Sie kostenfrei.

Beim Kauf eines Neugerätes haben Sie das Recht, ein entsprechendes Altgerät unentgeltlich zurückzugeben.

Zusätzlich haben Sie die Möglichkeit, unabhängig vom Kauf eines Neugerätes, unentgeltlich (bis zu drei) Altgeräte abzugeben, die in keiner Abmessung größer als 25 cm sind.

Bitte löschen Sie vor der Rückgabe alle personenbezogenen Daten.

Bitte entnehmen Sie vor der Rückgabe Batterien oder Akkumulatoren, die nicht vom Altgerät umschlossen sind, sowie Lampen, die zerstörungsfrei entnommen werden können und führen diese einer separaten Sammlung zu.



Umweltschäden durch falsche Entsorgung der Batterien/Akkus!

Das Symbol der durchgestrichenen Mülltonne auf Batterien oder Akkus bedeutet, dass Sie Batterien und Akkus nicht im Hausmüll entsorgen dürfen.

Entnehmen Sie die Batterien/den Akku-Pack aus dem Produkt vor der Entsorgung.

Diese können giftige Schwermetalle enthalten und unterliegen der Sondermüllbehandlung.

Die chemischen Symbole der Schwermetalle sind wie folgt:
Cd = Cadmium, Hg = Quecksilber, Pb = Blei.

Sie sind gesetzlich verpflichtet, alte Batterien und Akkus nach Gebrauch zurückzugeben. Geben Sie deshalb verbrauchte Batterien und Akkus kostenfrei im Handelsgeschäft z. B. in Ihrer LIDL Filiale oder bei einer kommunalen Sammelstelle ab.

Batterien und Akkus können Stoffe enthalten, die schädlich für die menschliche Gesundheit und Umwelt sind. Nur bei einer getrennten Sammlung und Verwertung von alten Batterien und Akkus können die negativen Auswirkungen vermieden werden.

Seien Sie besonders vorsichtig beim Umgang mit lithiumhaltigen Batterien und Akkus, da bei unsachgemäßer Verwendung eine erhöhte Brandgefahr besteht. Kleben Sie dazu die Pole ab, um einen äußeren Kurzschluss zu vermeiden.

Nutzen Sie Batterien mit langer Lebensdauer oder Akkus, um die Entstehung von Abfällen aus Alt-Batterien zu verringern. Beachten Sie die Anweisungen zum Lagern, und vermeiden Sie das vollständige Ent- und Aufladen des Akkus, um die Lebensdauer zu verlängern.

Darüber hinaus sollten Sie Batterien oder Elektro- und Elektronikgeräte mit Batterien oder Akkus nicht im öffentlichen Raum zurücklassen, um eine Vermüllung zu vermeiden. Prüfen Sie Möglichkeiten, Batterien einer Wiederverwendung zuzuführen, anstatt diese zu entsorgen, beispielsweise durch Instandsetzung der Batterie.

Entnehmen Sie die Batterien/den Akku-Pack aus dem Produkt vor der Entsorgung.

● **Garantie und Service**

● **Garantie**

Das Produkt wurde nach strengen Qualitätsrichtlinien hergestellt und vor der Auslieferung sorgfältig geprüft. Im Falle von Material- oder Herstellungsfehlern haben Sie gegenüber dem Verkäufer des Produkts gesetzliche Rechte. Ihre gesetzlichen Rechte werden in keiner Weise durch unsere unten aufgeführte Garantie eingeschränkt.

Die Garantie für dieses Produkt beträgt 3 Jahre ab Kaufdatum. Die Garantiezeit beginnt mit dem Kaufdatum. Bewahren Sie den Originalkaufbeleg an einem sicheren Ort auf, da dieses Dokument als Nachweis des Kaufs erforderlich ist.

Alle Schäden oder Mängel, die bereits zum Zeitpunkt des Kaufs vorhanden sind, müssen unverzüglich nach dem Auspacken des Produkts gemeldet werden.

Sollte das Produkt innerhalb von 3 Jahren ab Kaufdatum einen Material- oder Herstellungsfehler aufweisen, werden wir es – nach unserer Wahl – kostenlos für Sie reparieren oder ersetzen. Die Garantiezeit verlängert sich durch einen stattgegebenen Gewährleistungsanspruch nicht. Dies gilt auch für ersetzte und reparierte Teile.

Diese Garantie erlischt, wenn das Produkt beschädigt oder unsachgemäß verwendet oder gewartet wurde.

Die Garantie deckt Material- und Herstellungsfehler ab. Diese Garantie erstreckt sich weder auf Produktteile, die normalem Verschleiß unterliegen, und somit als Verschleißteile gelten (z. B. Batterien, Akkus, Schläuche, Farbpatronen), noch auf Schäden an zerbrechlichen Teilen, z. B. Schalter oder Teile aus Glas.

● **Abwicklung im Garantiefall**

Um eine schnelle Bearbeitung Ihres Anspruchs zu gewährleisten, beachten Sie die folgenden Hinweise:

Halten Sie den Originalkaufbeleg und die Artikelnummer (IAN 497433_2204) als Nachweis für den Kauf bereit.

Sie finden die Artikelnummer auf dem Typenschild, einer Gravur auf dem Produkt, der Startseite der Bedienungsanleitung (unten links) oder als Aufkleber auf der Rück- oder Unterseite des Produkts.

Sollten Funktionsfehler oder sonstige Mängel auftreten, wenden Sie sich zunächst telefonisch oder per E-Mail an die unten aufgeführte Serviceabteilung.

Sobald das Produkt als defekt erfasst wurde, können Sie es kostenlos an die Ihnen mitgeteilte Service-Anschrift zurücksenden. Stellen Sie sicher, dass Sie den Originalkaufbeleg (Kassenbon) sowie eine kurze, schriftliche Beschreibung beilegen, in der die Einzelheiten des Defekts und der Zeitpunkt des Auftretens dargelegt sind.

● **Service**

Ⓛ DE **Service Deutschland**

Tel.: 0800 5435 111

E-Mail: owim@lidl.de

Ⓛ AT **Service Österreich**

Tel.: 0800 292726

E-Mail: owim@lidl.at

Ⓛ CH **Service Schweiz**

Tel.: 0800562153

E-Mail: owim@lidl.ch





OWIM GmbH & Co. KG

Stiftsbergstraße 1
74167 Neckarsulm
GERMANY

Model-No.: HG09761A / HG09761B

Version: 11/2022

IAN 497433_2204

