



AUTOSITZBEZUG-SET CAR SEAT COVER SET HOUSES DE SIEGES AUTO

DE AT CH

AUTOSITZBEZUG-SET

Montage- und Sicherheitshinweise

FR BE

HOUSES DE SIEGES AUTO

Instructions de montage et consignes de sécurité

PL

**ZESTAW POKROWCÓW
SAMOCHODOWYCH**

Wskazówki dotyczące montażu oraz bezpieczeństwa

GB IE

CAR SEAT COVER SET

Assembly and safety advice

NL BE

SET AUTOSTOELBEKLEDINGEN

Montage- en veiligheidsinstructies

CZ

SADA AUTOPOTAHŮ

Pokyny k montáži a bezpečnostní pokyny

SK

AUTOPOŤAHY

Pokyny pre montáž a bezpečnosť

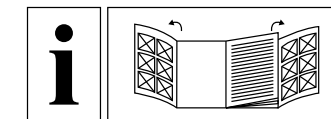

DE AT CH

Klappen Sie vor dem Lesen die beiden Seiten mit den Abbildungen aus und machen Sie sich anschließend mit allen Funktionen des Produkts vertraut.

GB IE

Before reading, unfold both pages containing illustrations and familiarise yourself with all functions of the product.

FR BE

Avant de lire le mode d'emploi, ouvrez les deux pages contenant les illustrations et familiarisez-vous ensuite avec toutes les fonctions du produit.

NL BE

Vouw vóór het lezen de beide pagina's met de afbeeldingen open en maak u vertrouwd met alle functies van het product.

PL

Przed przeczytaniem należy rozłożyć obie strony z ilustracjami, a następnie zapoznać się z wszystkimi funkcjami produktu.

CZ

Před čtením si otevřete obě strany s obrázky a potom se seznámte se všemi funkcemi výrobku.

SK

Pred čítaním si otvorte obidve strany s obrázkami a následne sa oboznámte so všetkými funkciami výrobku.

Walser GmbH
Radetzkystraße 114
A-6845 Hohenems
Email: office@walsergroup.com
www.walsergroup.com

Stand der Informationen · Version des informations
Stav informací · Last Information Update: 06 / 2019
Ident.-No.: 315736_1904062019-1

IAN 315736_1904

8

IAN 315736_1904

OS

DE/AT/CH	Montage- und Sicherheitshinweise	Seite	5
GB/IE	Assembly and safety advice	Page	6
FR/BE	Instructions de montage et consignes de sécurité	Page	7
NL/BE	Montage- en veiligheidsinstructies	Pagina	9
PL	Wskazówki dotyczące montażu oraz bezpieczeństwa	Strona	10
CZ	Pokyny k montáži a bezpečnostní pokyny	Strana	11
SK	Pokyny pre montáž a bezpečnosť	Strana	12

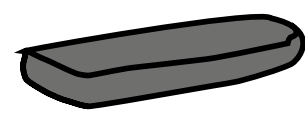
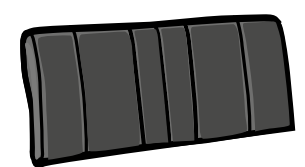
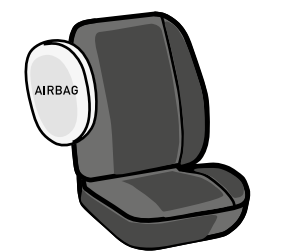
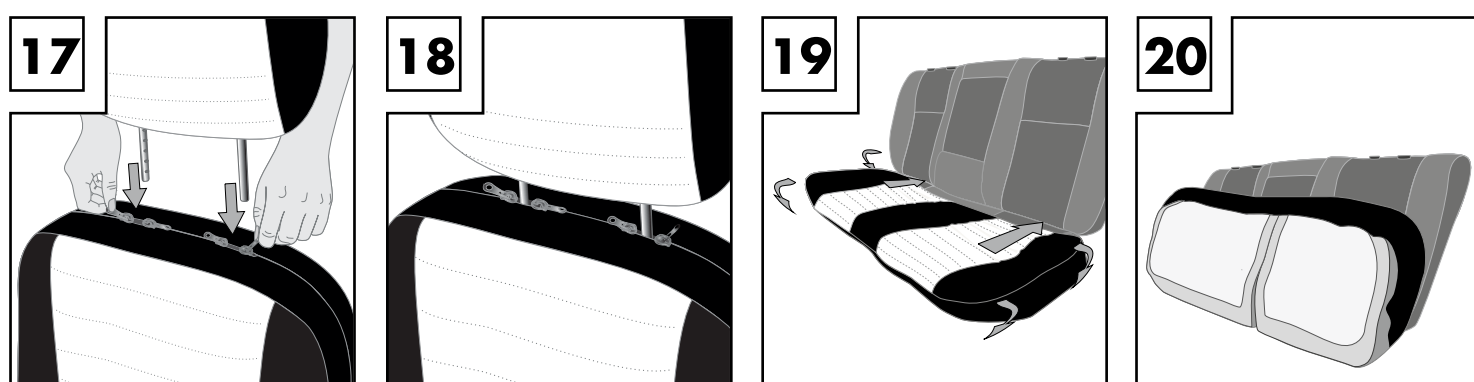
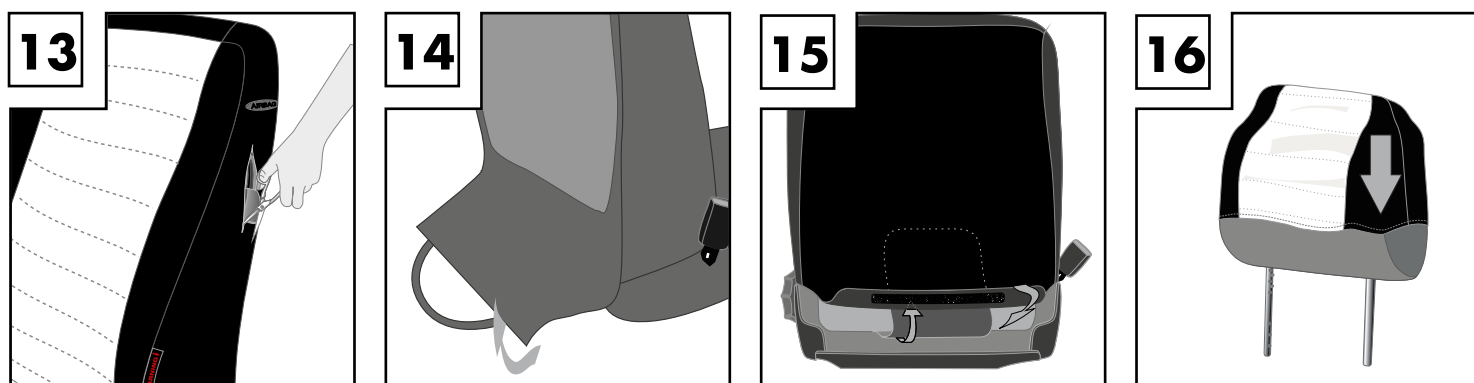
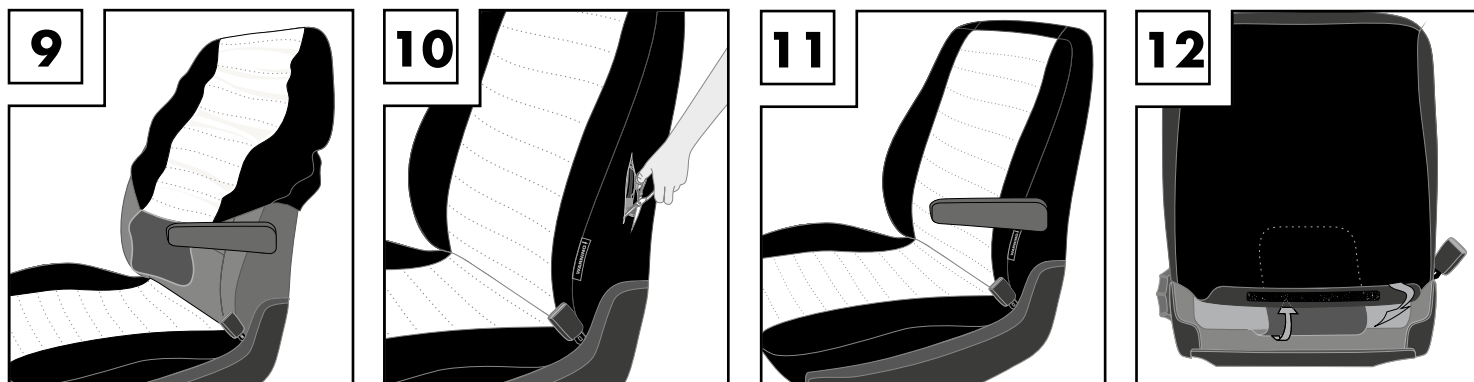
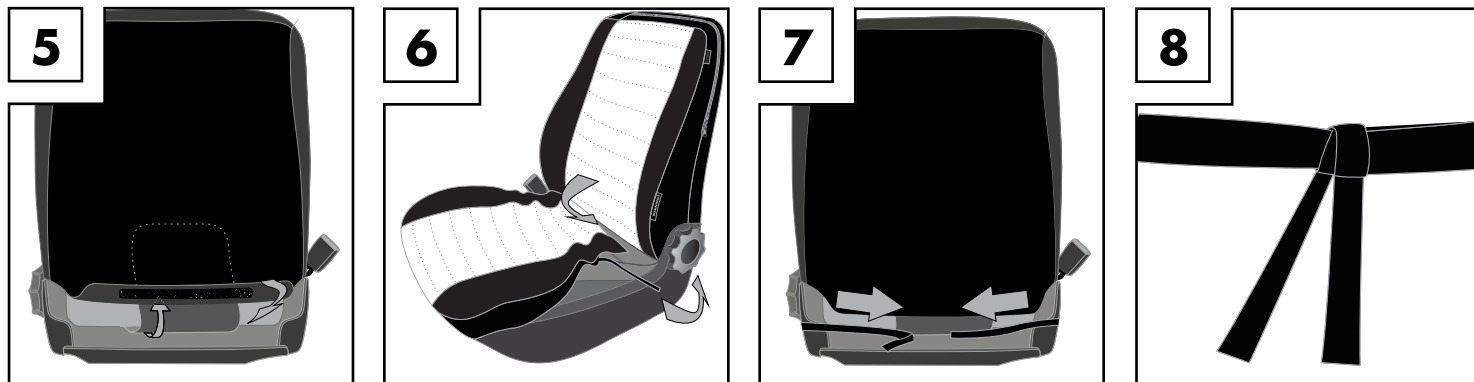
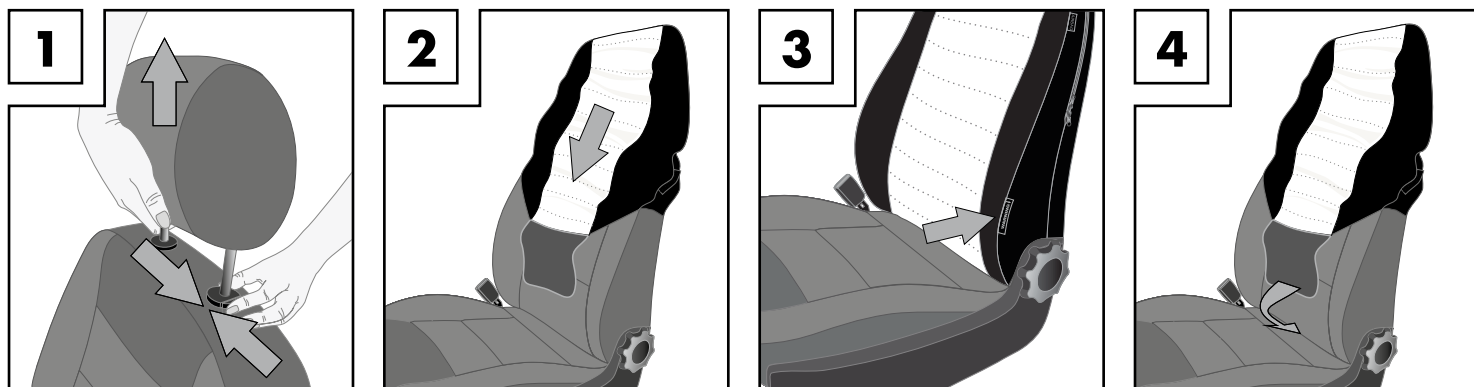

DE AT CH

Lieferumfang

- 2 x Bezüge Vordersitze (in 1 oder 2 Teilen, je nach Artikelausführung)
- 2-5 x Bezüge Kopfstützen (je nach Artikelausführung)
- 1 x Bezug Rücksitz-Lehne (in 1 bis 5 Teilen, je nach Artikelausführung)
- 1 x Bezug Rücksitz- Sitzfläche (nicht teilbar)

GB IE

Scope of delivery

- 2 x covers for front seats (in 1 or 2 parts according to design)
- 2 - 5 x covers for headrests (according to design)
- 1 x cover for rear backrest (in 1 to 5 parts according to design)
- 1 x cover for back seat (not separable)

FR BE

Contenu de la livraison

- 2 x housses sièges avant (en 1 ou 2 éléments, selon la référence de l'article)
- 2-5 x housses appui-têtes (selon la référence de l'article)
- 1 x housse dossier banquette arrière (en 1 à 5 éléments, selon la référence de l'article)
- 1 x housse banquette arrière (non fractionnable)

NL BE

Omvang van de levering

- 2 x omtrek voorzitting (in 1 of 2 delen, afhankelijk per artikeluitvoering)
- 2-5 x omtrekken hoofdsteunen (afhankelijk per artikeluitvoering)
- 1 x omtrek achterbankleuning (in 1 tot 5 delen, afhankelijk per artikeluitvoering)
- 1 x omtrek achterbank zitvlak (niet deelbaar)

ES

Volumen de suministro

- 2 x fundas para asientos delanteros (en 1 o 2 piezas, según modelo)
- 2-5 x fundas para reposacabezas (según modelo)
- 1 x funda para respaldo de asiento trasero (de 1 a 5 piezas, según modelo)
- 1 x funda para banco de asiento trasero (no divisible)

CZ

Rozsah dodávky

- 2 x potahy na přední sedadla (1 dílné nebo 2dílné, podle provedení výrobku)
- 2-5 x potahů na hlavové opěrky (podle provedení výrobku)
- 1 x potah na opěradlo zadního sedadla (1 dílný a 5dílný, podle provedení výrobku)
- 1 x potah na sedák zadního sedadla (nedělitelný)

PT

Material fornecido

- 2 x capas para os assentos da frente (em 1 ou 2 peças, dependendo da versão do produto)
- 2-5 x capas para os apoios da cabeça (dependendo da versão do produto)
- 1 x capa para o encosto do banco traseiro (em 1 até 5 peças, dependendo da versão do produto)
- 1 x capa do assento traseiro da superfície do assento (não separável)

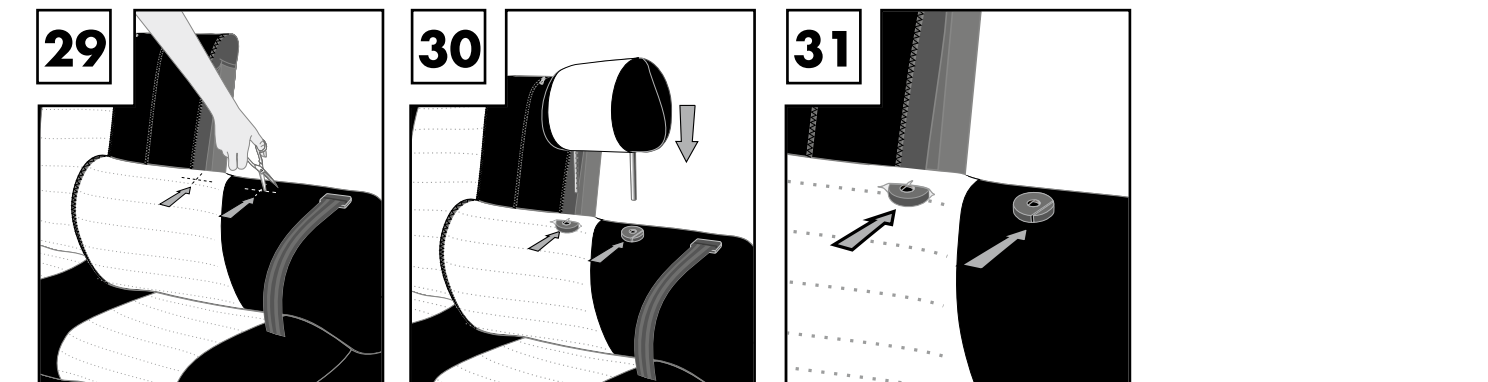
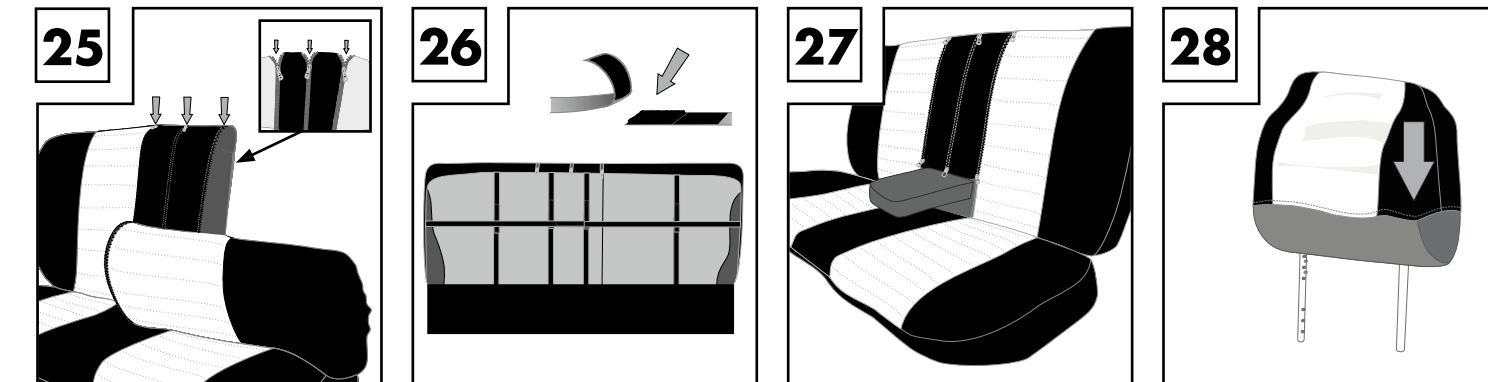
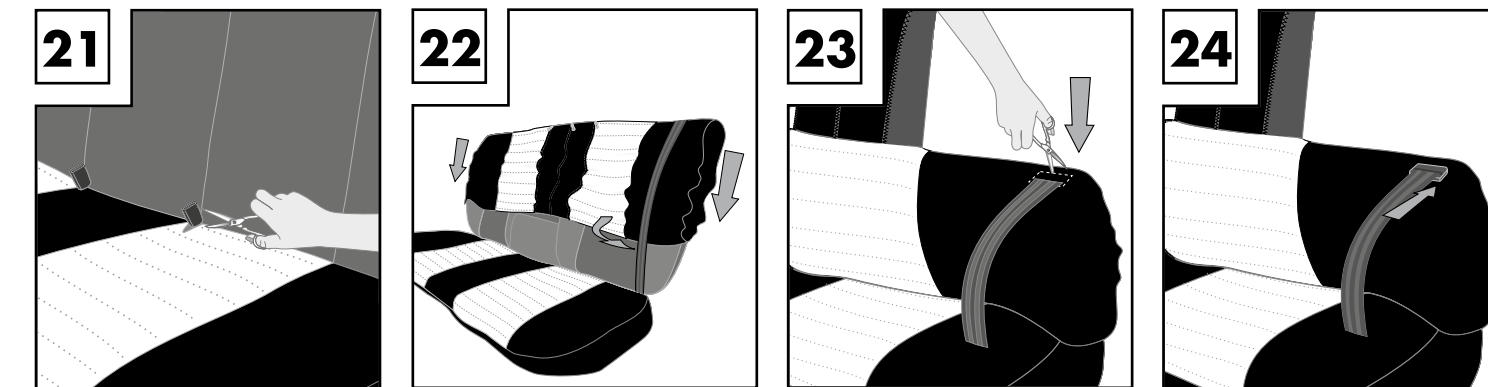

Autositzbezug-Set

• Einleitung



Wir beglückwünschen Sie zu Ihrem Kauf. Sie haben sich damit für ein hochwertiges Produkt entschieden. Die Bedienungsanleitung ist Bestandteil dieses Produktes. Machen Sie sich vor der Benutzung des Geräts mit allen Bedien- und Sicherheitshinweisen vertraut. Benutzen Sie das Produkt nur wie beschrieben und für die angegebenen Einsatzbereiche.

Händigen Sie alle Unterlagen bei Weitergabe des Produktes an Dritte mit aus.

• Bestimmungsgemäße Verwendung

Autositzbezug-Set für Fahrer- und Beifahrersitze, sowie Rücksitzbänke von KFZ (gemäß beiliegender Typenliste).

• Sicherheitshinweise

Der korrekte Ersteinbau bzw. die Befestigung des Sitzbezuges am Fahrzeug ist zwingend notwendig, um die Sicherheit des Anwenders zu garantieren. Beim Einbau des Sitzbezuges ist Folgendes zu beachten:

-  **WARNUNG! ERSTICKUNGSGEFAHR!** Die Verpackung von Kleinkindern fernhalten.
- Einbau ausschließlich in Personenkraftwagen laut Typenliste auf Verpackung oder beiliegender, detaillierter Typenliste gestattet.
- Richtige Zuordnung der Sitze (Fahrer- und Beifahrersitz). Die Zuordnung erfolgt durch die am Sitzbezug angebrachte Kennzeichnung „Airbag“. Diese Kennzeichnung muss an der außenliegenden Lehenseite angebracht werden (siehe Abb. 1.0).



Abb. 1.0

- Kopfstützenführungen, Lehnenverstellhebel / -räder für Lehnenentriegelungen bzw. Armlehnen dürfen mit dem Sitzbezug nicht verdeckt werden. Es müssen ordnungsgemäße Aussparungen gemacht werden. Bitte beachten Sie dazu das Kapitel „Einbau“.
- Verschobene Sitzbezüge müssen neu positioniert werden. Ist dies auf Grund fortgeschrittenen Verschleißes nicht mehr möglich, muss der Bezug entfernt bzw. ausgetauscht werden.
- An den Sitzbezugsöffnungen darf keinesfalls manipuliert werden (kein Abdecken, Vernähen oder selbstständiges Reparieren).

Dieser Schonbezug wurde von der TÜV-Rheinland Group geprüft.

VORSICHT! Bei nicht ordnungsgemäßem Einbau kann das richtige Austreten des Sitzairbags im Falle eines Aufpralls nicht gewährleistet werden.

• Sitzbezüge einbauen

Sie benötigen: Eine spitze Schere.

Wichtig: Vor dem Einbau bitte unbedingt durchlesen!

- Bild 1:** Kopfstütze entfernen (bei manchen Ausführungen muss die Kopfstütze in der Werkstatt demontiert werden).
- Bild 2:** Lehne von oben nach unten beziehen.
- Bild 3:** Richtige Zuordnung der Seitenairbag-Etiketten (rechter / linker Sitz) beachten! Das Seitenairbag-Etikett muss sich an der Außenseite (Türseite) des jeweiligen Sitzes befinden.
- Bild 4:** Lasche zwischen Sitzfläche und Lehne durchziehen.
- Bild 5:** Klettverschluss hinten schließen.
- Bild 6:** Sitzfläche von vorn nach hinten beziehen. Der Tunnelzug zeigt nach vorn und unten. Die Gummibänder zeigen nach hinten.
- Bild 7:** Gummibänder des Tunnelzugs seitlich am Sitz vorbei führen.
- Bild 8:** Gummibänder des Tunnelzugs hinter dem Sitz verknoten.

ACHTUNG! Aussparungen für Armlehnen, Verstellhebel, etc. (wie unter Bild 9-13 beschrieben) müssen eingeschnitten werden.

Falls Ihr Sitz mit Armlehnen ausgestattet ist, weiter mit Bild 9. Ansonsten weiter zu Bild 12.

- Bild 9:** Bezug bis zur Armlehne hinunter ziehen. Bezug muss oben gut sitzen.
- Bild 10:** Bezug an der Stelle der Armlehnen einschneiden. Schnitt darf nicht zu groß werden.
- Bild 11:** Armlehne hochstellen und durch die eingeschnittene Öffnung des Bezuges durchziehen.
- Bild 12:** Lasche zwischen Sitzfläche und Lehne durchziehen und Klettverschluss schließen.

Falls Ihr Sitz mit Seitenhebel ausgestattet ist, weiter mit Bild 13. Ansonsten weiter zu Bild 16.

- Bild 13:** Bezug beziehen wie unter Bild 2 erläutert. Bezug muss oben gut sitzen. Bezug an der Stelle der Seitenhebel einschneiden. Schnitt darf nicht zu groß werden. Mit Hilfe einer Schere den Bezug unter den Führungsbeschlag schieben.

Falls Ihr Sitz mit Sitzgestellverkleidung ausgestattet ist, weiter mit Bild 14. Ansonsten weiter zu Bild 16.





- Bild 14:** (für Renault oder Mercedes) Sitzgestellverkleidung unter dem Sitz öffnen. Sitzgestellverkleidung unter den Sitzbezug falten.
- Bild 15:** Lasche zwischen Sitzfläche und Lehne durchziehen. Klettverschluss hinten schließen.
- Bild 16:** Kopfstützen überziehen.
- Bild 17:** Reißverschlüsse an der oberen Seite des Lehnenbezugs so öffnen, dass die Montageöffnungen der Kopfstütze freiliegen.
- Bild 18:** Kopfstütze des Vordersitzes montieren und korrekten, straff sitzenden Bezug prüfen.

- Bild 19+20:** Bezug für die Rücksitzbank von vorne nach hinten beziehen. Eventuell Rücksitzbank nach vorne kippen.
- Bild 21:** Bezug an der Stelle der Gurte genau positionieren und einschneiden
- Bild 22:** Bezug unter die Gurthalterung schieben. Bezug über die Rückenlehne ziehen. Bezug muss unter den Gurten durchgeführt werden!
- Bild 23:** Bezug an der Stelle der Gurtführung einschneiden.
- Bild 24:** Bezug unter das Plastik der Gurtführung schieben.
- Bild 25:** Durch die dreifache Reißverschlussteilung ist der Lehnenbezug universal für alle Rücksitze geeignet. Je nach Breite der Rücksitzlehne kann das Einzippteil verwendet werden. Bei Rücksitzteilung die variablen Reißverschlüsse nach Bedarf mit dem Schieber nach oben öffnen.
- Bild 26:** Kletten Sie die Haltebänder mit den jeweils gegenüberliegenden Haltebändern zusammen.

Falls Ihr Sitz hinten mit einer Armlehne ausgestattet ist, weiter mit Bild 27. Ansonsten weiter zu Bild 28.

- Bild 27:** Reißverschlüsse öffnen. Armlehne ausklappen. Reißverschluss bis zur Armlehne schließen.
- Bild 28:** Kopfstützen hinten überziehen.
- Bild 29:** Den Bezug Rücksitz-Lehne an der Stelle der Kopfstütze in X-Form einschneiden.
- Bild 30+31:** Bezug unter das Plastik schieben.

• Pflege- und Entsorgungshinweise

-  Handwäsche
-  Nicht bügeln
-  Nicht bleichen
-  Nicht chemisch reinigen
-  Nicht trommeltrocknen

Der Sitzbezug kann durch den Restmüll entsorgt werden. Die Verpackung entsprechend den örtlichen Bestimmungen entsorgen.

• Service & Garantie

Das Produkt wurde mit großer Sorgfalt und unter ständiger Kontrolle produziert. Sie erhalten auf dieses Produkt drei Jahre Garantie ab Kaufdatum. Bitte bewahren Sie den Kasenbon auf. Die Garantie gilt nur für Material- und Fabrikationsfehler und entfällt bei missbräuchlicher oder unsachgemäßer Behandlung. Ihre gesetzlichen Rechte, insbesondere die Gewährleistungsrechte, werden durch diese Garantie nicht eingeschränkt. Geltungsbereich: Bitte wenden Sie sich an die für Sie eingerichtete Service-Hotline oder setzen Sie sich mit der Servicestelle im europäischen Wirtschaftsraum in Verbindung. Kosten: Kostenfreie Reparatur bzw. Austausch oder Geldrückgabe. Keine Transportkosten.

TIPP: Bevor Sie Ihr Produkt einsenden, wenden Sie sich telefonisch an unsere Hotline. So können wir Ihnen bei eventuellen Bedienungsfehlern helfen.

Serviceadresse:
Walser Industrie- und Handels GmbH
office@walsergroup.com
www.walsergroup.com
Kostenfreie Service Hotline: 00800 00300030

Retourenadresse:
Walser Customer Service Germany
Walser GmbH
Bleicheweg 15, Postfach 3325
DE-88131 Lindau
DEUTSCHLAND

IAN 315736_1904

Car seat cover set

• Introduction



We congratulate you on your purchase. You have chosen a high quality product. The instructions for use are to be considered as part of this product. Before using the product, please familiarise yourself with all the safety information and instructions for use. Only use the product as instructed and only for the stated areas of use. If you pass the product on to anyone else, please ensure that you also pass on all the documentation with it.

• Intended use

Set of car seat covers for the driver's seat, passenger's seat and the back seats of cars (according to the enclosed type list).

• Safety instructions

Correct installation res. fastening of the seat covers to the vehicle is essential to guarantee the safety of the user. Please pay attention to the following information when installing the seat covers:



⚠ WARNING! DANGER OF SUFFOCATION! Keep the packaging out of reach of small children.

- Installation is permissible only in cars that are indicated in the list of types on the packaging or in the enclosed, detailed list of types.
- Correct assignment of the seat (driver and front passenger seat). The covers are assigned by the marking „airbag“ attached to the seat cover. This marking must be attached to the outer side of the backrest (see fig. 1.0).



Fig. 1.0

- Headrest inserts, adjustment levers / wheels for release of backrests or armrests may not be covered with the seat cover. Allowances must be made for appropriate inserts. Please observe the instructions given in section "Installation".
- Displaced seat covers must be repositioned. If this is no longer possible due to an advanced state of wear and tear, the cover must be removed or replaced.
- Manipulation of the opening of the seat covers is not permissible (no covering, sewing up or repairs by yourself).

This protective cover has been tested by TÜV Rhineland Group.

⚠ CAUTION! If the seat covers are installed incorrectly, the proper extension and inflation of the seat air bag cannot be guaranteed in the case of a collision.

• Installation of seat covers

You need a pair of pointed scissors.

Important: Please read the information below before installing the seat covers!

- Fig. 1:** Remove headrests (in some car models the headrests must be dismantled in a garage).
- Fig. 2:** Cover the backrest by pulling the cover downwards.
- Fig. 3:** Pay attention to the correct assignment of the side airbag label (right / left seat)! The side airbag label must be located at the outside (door side) of the respective seat.
- Fig. 4:** Pull the strap through between the seat and the backrest.
- Fig. 5:** Then close the fastener.
- Fig. 6:** The draw string faces to the front and downward. The rubber bands face to the rear.
- Fig. 7:** Lead the rubber bands of the draw string round the side of the seat.
- Fig. 8:** Tie the rubber bands of the draw string in a knot behind the seat.

ATTENTION!

Openings for backrest releases, adjustment levers, side levers etc. (as described under fig. 9-13) must be cut out.

If your seat is equipped with armrests, proceed as described under fig. 9. Otherwise go to fig. 12.

- Fig. 9:** Pull the cover down as far as the armrest. The cover must be tightly fitting on top.
- Fig. 10:** Cut the cover in the position of the armrest. The cut-out may not be too large.
- Fig. 11:** Push up the armrest and pull it through the cut-out opening of the cover.
- Fig. 12:** Pull the strap through between the seat and the backrest and close with the fastener.

If your seat is equipped with side levers, proceed as described under fig. 13. Otherwise go to fig. 16.

- Fig. 13:** Cover the seat as described under Fig. 2. The cover must be tightly fitting

on top. Cut the cover in the position of the side lever. The cut-out may not be too large. With the aid of scissors, push the cover under the guide fitting.

If your seat is equipped with seat frame cladding, proceed as described under fig. 14. Otherwise go to fig. 16.

- Fig. 14:** (for Renault and Mercedes) Open the seat frame cladding under the seat. Fold the seat frame cladding under the seat cover.
- Fig. 15:** Pull the strap through between the seat and the backrest. Then close the fastener at the back.
- Fig. 16:** Cover the headrests.
- Fig. 17:** Open the zip fastener on the upper side of the backrest cover sufficiently so that the mounting holes for the headrest are exposed.
- Fig. 18:** Mount the front seat headrest and check the cover is correctly and tightly fitted.
- Fig. 19+20:** Apply the cover for the rear seat from front to back. You may need to tilt the rear seat forward.
- Fig. 21:** Position the cover exactly in the location of the seat belt. Carefully cut the cover in the position of the seat belt.
- Fig. 22:** Push the cover under the seat belt holder. Pull the cover under the backrest. The cover must be under the seat belt!
- Fig. 23:** Cut the cover in the position of the belt guide.
- Fig. 24:** Push the cover beneath the plastic of the belt guide.
- Fig. 25:** The hook-and-loop retaining straps are universally suitable for all back seats due to the triple zip fastener division. The zip-in part can be used according to the width of the rear backrest. In case of divided back seats, open the variable zip fasteners with the slider facing upwards if necessary.
- Fig. 26:** The hook-and-loop retaining straps should be fastened together with the corresponding opposite straps.

If your your back seat is equipped with armrests, proceed as described under fig. 27. Otherwise go to fig. 28.

- Fig. 27:** Open the zip fasteners. Fold out the armrest. Close the zip fastener up to the armrest.
- Fig. 28:** Cover the rear headrests.
- Fig. 29:** Cut the backrest cover in the position of the headrest in an x-shaped form.
- Fig. 30+31:** Push the cover under the plastic.

• Instructions for care and disposal

- | | | | |
|--|-------------------------|--|------------------|
| | Wash the covers by hand | | Do not iron |
| | Do not use bleach | | Do not dry clean |
| | Do not dry in a tumbler | | |

The seat covers can be disposed of in the household waste. Please dispose of the packaging in accordance with the local regulations.

• Service & guarantee

This product has been produced with great care and under continuous quality control. The product comes with a three year guarantee from date of purchase. Please keep your receipt safe. The guarantee applies only to material and manufacturing defects and does not apply to misuse or improper treatment. Your statutory rights, especially the rights of warranty, are not restricted by this guarantee.

Extent of validity: Please use the service hotline which has been provided for you or contact the service centre in the European Economic Area.

Costs: Repair or replacement free of charge or a refund of the purchase cost. Shipping costs will not be charged.

Advisory notice: Before returning your product, contact our hotline by telephone, so that we can help you with any operating errors.

Service address:
Walser Industrie- und Handels GmbH
office@walsergroup.com
www.walsergroup.com
Service Hotline: 00800 00300030

Return address:
Walser Customer Service Germany
Walser GmbH
Bleichweg 15, Postfach 3325
DE-88131 Lindau
GERMANY

IAN 315736_1904

Housses de sièges auto

• Introduction



Félicitations pour votre achat. Vous avez opté pour un produit de grande qualité. Le présent mode d'emploi fait partie intégrante de ce produit. Avant l'utilisation de l'appareil, veuillez lire attentivement toutes les instructions d'utilisation et consignes de sécurité. Utilisez ce produit uniquement conformément aux instructions et dans les domaines d'application spécifiés. Si vous donnez le produit à des tiers, remettez-leur également la totalité des documents.

• Utilisation conforme à sa destination

Set de housses de siège auto pour les sièges du conducteur et du passager, ainsi que pour la banquette arrière de véhicules automobiles (selon la liste de types de véhicules jointe).

• Consignes de sécurité

Le premier montage doit être effectué correctement, la bonne fixation de la housse sur le siège étant impérativement nécessaire pour garantir la sécurité de l'utilisateur. Pour monter la housse du siège, veuillez tenir compte des points suivants :



AVERTISSEMENT ! RISQUE D'ASPHYXIE ! Tenir les enfants à l'écart de l'emballage.

- Montage autorisé exclusivement dans les voitures de tourisme comme indiqué dans la liste des modèles placée sur l'emballage ou dans la liste détaillée ci-jointe.
- Affectation correcte des sièges (siège conducteur et siège passager). L'affectation appropriée se reconnaît à la désignation « Airbag » sur la housse du siège. Cette désignation doit se trouver sur la face extérieure du dossier (voir fig. 1.0).
- Les inserts d'appui-tête, les leviers / roulettes de réglage du dossier et les accoudoirs



fig. 1.0

ne doivent pas être recouverts par la housse du siège. Il faut que les encoches soient positionnées correctement. Veuillez respecter le chapitre « Montage ».

- Les housses de sièges décalées doivent être repositionnées. Si cela n'est plus possible en raison d'une trop forte usure, la housse doit être retirée ou remplacée.
- Ne manipuler en aucun cas les ouvertures des housses de siège (ne pas les recouvrir, recoudre ou réparer de son propre chef).

Cette housse protectrice a été testée par le groupe TÜV-Rheinland.

PRUDENCE ! Si le montage n'a pas été effectué de manière conforme, le déploiement correct de l'airbag en cas de choc ne peut pas être garanti.

• Montage des housses de siège

Vous avez besoin : de ciseaux pointus.

Important : lire impérativement avant le montage SVP !

- Fig. 1 :** Retirer l'appui-tête (sur certains modèles, l'appui-tête doit être démonté par un technicien).
- Fig. 2 :** Recouvrir le dossier du haut vers le bas.
- Fig. 3 :** Respecter l'affectation des étiquettes de l'airbag latéral (siège droit / gauche) ! L'étiquette de l'airbag latéral doit se situer sur la face extérieure (côté porte) du siège concerné.
- Fig. 4 :** Faire passer la languette entre le siège et le dossier.
- Fig. 5 :** Fermer le velcro à l'arrière.
- Fig. 6 :** Le cordon de serrage est orienté vers l'avant et le bas. Les rubans élastiques sont orientés vers l'arrière.
- Fig. 7 :** Faire passer les rubans élastiques du cordon de serrage sur le côté du siège.
- Fig. 8 :** Nouer les rubans élastiques du cordon de serrage à l'arrière du siège.

ATTENTION ! Les encoches pour le déverrouillage des dossiers, les leviers de réglage, etc... (comme indiqué fig. 9-13) doivent être entaillées.

Si votre siège est équipé d'accoudoirs, poursuivre avec la figure 9. Sinon, continuer avec la figure 12.

- Fig. 9 :** Tirer la housse vers le bas jusqu'à l'accoudoir. La housse doit être bien fixée en haut.
- Fig. 10 :** Entailler la housse à l'emplacement des accoudoirs. L'entaille ne doit pas être trop grande.
- Fig. 11 :** Soulever l'accoudoir et le faire passer par l'ouverture entaillée de la housse.
- Fig. 12 :** Faire passer la languette entre le siège et le dossier et fermer le velcro.

Si votre siège est équipé d'un levier latéral, poursuivre avec la figure 13. Sinon, continuer avec la figure 16.

Fig. 13 : Poser la housse comme indiqué au Fig. 2. La housse doit être bien fixée en haut. Entailler la housse à l'emplacement du levier latéral. L'entaille ne doit pas être trop grande. Faire glisser la housse sous l'armature de guidage à l'aide de ciseaux.

Si votre siège est équipé d'un habillage pour le support du siège, poursuivre avec la figure 14. Sinon, continuer avec la figure 16.

- Fig. 14 :** (pour les Renault et Mercedes) ouvrir l'habillage situé sous le siège. Plier l'habillage du support sous le siège.
- Fig. 15 :** Faire passer la languette entre le siège et le dossier. Fermer le velcro à l'arrière.
- Fig. 16 :** Recouvrir l'appui-tête.
- Fig. 17 :** Ouvrir les fermetures éclair sur le côté supérieur de la housse du dossier, de manière à mettre à jour les ouvertures de montage de l'appui-tête.
- Fig. 18 :** Monter l'appui-tête du siège avant et contrôler le positionnement correct et stable de la housse.

- Fig. 19+20 :** Enfiler la housse pour banquette arrière de l'avant vers l'arrière. Le cas échéant, incliner la banquette arrière vers l'avant.
- Fig. 21 :** Positionner la housse de manière très précise à l'endroit des ceintures. Entailler la housse avec précaution à l'emplacement des ceintures.
- Fig. 22 :** Glisser la housse sous la fixation de la ceinture. Faire passer la housse au-dessus du dossier. La housse doit passer sous les ceintures !
- Fig. 23 :** Entailler la housse à l'emplacement du guidage de la ceinture.
- Fig. 24 :** Glisser la housse sous le plastique du guidage de la ceinture.
- Fig. 25 :** La housse du dossier est un modèle universel adapté à tous les sièges arrière grâce au triple fractionnement par fermetures éclair. La partie à zipper peut être utilisée en fonction de la largeur du dossier du siège arrière. Si le siège arrière est fractionné, ouvrir les fermetures éclair variables selon les besoins avec le verrou vers le haut.
- Fig. 26 :** Fixez les sangles de retenue sur les sangles de retenue opposées respectives.

Si votre siège est équipé d'un accoudoir à l'arrière, poursuivre avec la figure 27. Sinon, continuer avec la figure 28.

- Bild 27 :** Ouvrir les fermetures éclair. Sortir l'accoudoir. Fermer la fermeture éclair jusqu'à l'accoudoir.
- Fig. 28 :** Recouvrir les appuis-tête à l'arrière.
- Fig. 29 :** Entailler en forme de X la housse du dossier arrière à l'emplacement de l'appui-tête.
- Fig. 30+31 :** Glisser la housse sous le plastique.

• Consignes d'entretien et de recyclage



Laver à la main



Ne pas repasser



Ne pas blanchir



Ne pas nettoyer à sec



Ne pas essorer

La housse peut être recyclée dans les déchets ménagers. Recycler l'emballage conformément aux directives locales en vigueur.



Ce produit est recyclable, soumis à une responsabilité étendue du producteur et collecté séparément.

• Service après-vente et garantie

La fabrication de ce produit a été réalisée avec beaucoup de précautions et soumise à des contrôles permanents. Vous bénéficiez pour ce produit d'une garantie de trois ans à compter de la date d'achat. Nous vous invitons à conserver le ticket de caisse. La garantie est valable uniquement en cas de défaut matériel ou de fabrication et perd toute validité en cas de traitement abusif ou non conforme. La présente garantie ne limite pas vos droits, en particulier vos droits à garantie, prévus par la législation. Validité : veuillez vous adresser à la hotline de service créée pour vous ou prendre contact avec le centre de service dans l'espace économique européen. Coûts : réparation ou remplacement gratuit ou remboursement. Pas de frais de transport.

CONSEIL : avant de renvoyer votre produit, contactez notre Hotline par téléphone. Nous pourrions alors vous venir en aide en cas de d'éventuelles erreurs d'utilisation.

Adresse du service après-vente:
Walser Industrie- und Handels GmbH
office@walsergroup.com
www.walsergroup.com
Numéro de l'assistance téléphonique:
00800 00300030

Adresse pour les retours de colis :
Walser Customer Service Germany
Walser GmbH
Bleicheweg 15, Case postale 3325
DE-88131 Lindau
ALLEMAGNE

IAN 315736_1904

Article L217-16 du Code de la consommation

Lorsque l'acheteur demande au vendeur, pendant le cours de la garantie commerciale qui lui a été consentie lors de l'acquisition ou de la réparation d'un bien meuble, une remise en état couverte par la garantie, toute période d'immobilisation d'au moins sept jours vient s'ajouter à la durée de la garantie qui restait à courir. Cette période court à compter de la demande d'intervention de l'acheteur ou de la mise à disposition pour réparation du bien en cause, si cette mise à disposition est postérieure à la demande d'intervention.

Indépendamment de la garantie commerciale souscrite, le vendeur reste tenu des défauts de conformité du bien et des vices rédhibitoires dans les conditions prévues aux articles L217-4 à L217-13 du Code de la consommation et aux articles 1641 à 1648 et 2232 du Code Civil.

Article L217-4 du Code de la consommation

Le vendeur livre un bien conforme au contrat et répond des défauts de conformité existant lors de la délivrance.

Il répond également des défauts de conformité résultant de l'emballage, des instructions de montage ou de l'installation lorsque celle-ci a été mise à sa charge par le contrat ou a été réalisée sous sa responsabilité.

Article L217-5 du Code de la consommation

Le bien est conforme au contrat :

1° S'il est propre à l'usage habituellement attendu d'un bien semblable et, le cas échéant :

- s'il correspond à la description donnée par le vendeur et possède les qualités que celui-ci a présentées à l'acheteur sous forme d'échantillon ou de modèle ;
- s'il présente les qualités qu'un acheteur peut légitimement attendre eu égard aux déclarations publiques faites par le vendeur, par le producteur ou par son représentant, notamment dans la publicité ou l'étiquetage ;

2° Ou s'il présente les caractéristiques définies d'un commun accord par les parties ou être propre à tout usage spécial recherché par l'acheteur, porté à la connaissance du vendeur et que ce dernier a accepté.

Article L217-12 du Code de la consommation

L'action résultant du défaut de conformité se prescrit par deux ans à compter de la délivrance du bien.

Article 1641 du Code civil

Le vendeur est tenu de la garantie à raison des défauts cachés de la chose vendue qui la rendent impropre à l'usage auquel on la destine, ou qui diminuent tellement cet usage que l'acheteur ne l'aurait pas acquise, ou n'en aurait donné qu'un moindre prix, s'il les avait connus.

Article 1648 1er alinéa du Code civil

L'action résultant des vices rédhibitoires doit être intentée par l'acquéreur dans un délai de deux ans à compter de la découverte du vice.

Les pièces détachées indispensables à l'utilisation du produit sont disponibles pendant la durée de la garantie du produit.

Set autostoelbekledingen

• Inleiding



Gefeliciteerd met de koop van uw nieuwe apparaat. U hebt voor een hoogwaardig product gekozen. De gebruiksaanwijzing is een onderdeel van dit product. Maak uzelf vóór gebruik van het product vertrouwd met alle bedienings- en veiligheidsinstructies. Gebruik het apparaat alleen volgens de beschrijving en uitsluitend voor de aangegeven gebruiksdoeleinden. Geef, wanneer u het product doorgeeft aan derden, ook alle documenten mee.

• Geëigend gebruik

Set overtrekken voor autostoelen voor chauffeurs- en passagiersstoelen, alsook achterbanken van auto's (conform bijgevoegde typelijst).

• Veiligheidsinstructies

Il primo montaggio e il fissaggio delle fodere coprisedile sui rispettivi sedili deve avvenire in modo assolutamente corretto per garantire la sicurezza del viaggiatore. Mentre si infila la fodera coprisedile, occorre prestare attenzione a quanto segue:

-  **WAARSCHUWING! VERSTIKKINGSGEVAAR!** De verpakking van kleine kinderen verwijderd houden.
- Inbouw uitsluitend in personenauto's volgens de soortenlijst op de verpakking of meegeleverde, gedetailleerde soortenlijst toegestaan.
- Correcte toewijzing van de zittingen (bestuurder en passagier). De toewijzing gebeurt door het kenmerk 'Airbag' dat op de zittingomtrek is aangebracht. Dit kenmerk moet aan de buitenste leuningranden worden aangebracht (zie afb. 1.0).
- Hoofdsteunpootjes, verstelhendels/draaiknoppen van de leuning en arMLEUNINGEN



afb. 1.0

- mogen niet met de zittingomtrek worden bedekt. Inkepingen moeten op de juiste wijze worden aangebracht. Kijk hiervoor bij het hoofdstuk 'Inbouw'.
- Vershoven zittingomtrekken moeten opnieuw worden geplaatst. Is dit op door slijtage niet meer mogelijk dan moet de omtrek worden verwijderd of vervangen.
- De openingen van de zittingovertrekken mogen niet worden gemanipuleerd (geen afdekkingen, geen naaiwerk of zelfstandige reparaties).

Deze hoes is door de TÜV-Rheinland Group getest.

⚠ VOORZICHTIG! Bij onjuiste inbouw kan het correct ontsnappen van de airbag in het geval van een botsing niet worden gegarandeerd.

• Zittingomtrekken inbouwen

U heeft een scherpe schaar nodig.

Belangrijk: voor de inbouw grondig doorlezen!

- Foto 1:** Hoofdsteunen verwijderen (bij bepaalde uitvoeringen moet de hoofdsteun in een garage worden gedemonteerd).
- Foto 2:** Leuning van boven naar onderen omtrekken.
- Foto 3:** Correcte toewijzing van de airbagetiketten aan de zijkant (rechter/linker kant) in acht nemen! Het etiket aan de zijkant van de airbag moet zich aan de buitenkant (deurzijde) van de desbetreffende zitting bevinden.
- Foto 4:** Flap tussen zitoppervlak en leuning doortrekken.
- Foto 5:** Klittenbandsluiting achter sluiten.
- Foto 6:** Het trekkoord is naar voren en onder gericht. De rubberen banden zijn naar achteren gericht
- Foto 7:** Voer de rubberen banden van het trekkoord zijdelings langs de stoel.
- Foto 8:** Knoop de rubberen banden van het trekkoord achter de stoel vast.

OPGELET!

Inkepingen voor leuningregelaars, verstelhendels, etc. (zoals op foto 9-13 wordt beschreven) moeten ingesneden worden.

Indien uw zitting met arMLEUNINGEN is uitgerust verder naar foto 9. Anders verder naar foto 12.

- Foto 9:** Omtrek tot de arMLEUNING naar beneden trekken. Omtrek moet boven goed zitten.
- Foto 10:** Omtrek op de plaats van de arMLEUNING insnijden. Inkeping mag niet te groot worden.
- Foto 11:** ArMLEUNINGEN omhoog zetten en door de ingesneden opening van de omtrek doortrekken.
- Foto 12:** Lussen tussen de zitvlakken en leuning doortrekken en klittenbandsluiting sluiten.

Indien uw zitting met zijhendel is uitgerust verder naar foto 13. Anders verder naar foto 16.

- Foto 13:** Omtrek bekleden zoals bij foto 2 uitgelegd. Omtrek moet boven goed zitten. Omtrek op de plaats van de zijhendel insnijden. Inkeping mag niet te groot worden. De omtrek met behulp van een schaar onder de bestuurdersomtrek schuiven.

Indien uw zitting met zittingbekleding is uitgerust verder naar foto 14. Anders verder naar foto 16.



- Foto 14:** (voor Renault + Mercedes) zittingbekleding onder de zitting openen. Zittingbekleding onder de zitting vouwen.
- Foto 15:** Lussen tussen zit-oppervlak en leuning doortrekken. Klittenbandsluiting achter sluiten.
- Foto 16:** Hoofdsteun overtrekken.
- Foto 17:** Open de ritsen aan de bovenzijde van de rugleuninghoes zo, dat de montageopeningen van de hoofdsteunen vrij liggen.
- Foto 18:** Monteer de hoofdsteunen van de voorstoel en controleer of de hoes correct en strak zit.

- Foto 19+20:** Hoes voor de de achterbank van voren naar achteren over de zitting trekken. Achterbank eventueel naar voren kantelen.
- Foto 21:** Omtrek op de plaats van de veiligheidsriem plaatsen.
- Foto 22:** Omtrek op de plaats van de veiligheidsriem insnijden.
- Foto 23:** Omtrek onder de gordelhouder schuiven. Omtrek over de rugleuning trekken. Omtrek moet onder de gordel worden doorgevoerd!
- Foto 24:** Omtrek op de plaats van de gordel insnijden.
- Foto 25:** Omtrek onder het plastic van de gordel schuiven. Door de drievoudige ritsluiting is de leuningovertrek universeel voor alle achterbanken geschikt. Afhankelijk van de breedte van de achterbandleuning kan het ritsgedeelte worden gebruikt. Bij achterbankverdeling de verschillende ritsluitingen naar behoefte met de rits naar boven openen. Bevestig de bevestigingsbanden via de klittenband aan de betreffende tegenoverliggende banden.

Indien uw zitting achter met arMLEUNING is uitgerust verder naar foto 27. Anders verder naar foto 28.

- Foto 27:** Ritsluitingen openen. ArMLEUNINGEN uitklappen. Ritsluiting tot aan de arMLEUNING sluiten.
- Foto 28:** Hoofdleuning achter overtrekken.
- Foto 29:** De overtrek van de achterbankleuning op de plaats van de hoofdsteun in X-vorm insnijden.
- Foto 30+31:** Omtrek onder het plastic schuiven..

• Onderhouds- en verwijderingsinstructies

-  Handwas
-  Niet strijken
-  Niet bleken
-  Niet chemisch reinigen
-  Niet drogen in de droger

De omtrek kan via het huisvuil worden verwijderd. De verpakking volgens de plaatselijke regelgeving verwijderen.

• Service & Garantie

Het product werd met grote zorgvuldigheid en onder voortdurende controle geproduceerd. U krijgt op dit product drie jaar garantie vanaf koopdatum. Bewaar alstublieft de kassabon. De garantie geldt alleen voor materiaal- en fabricagefouten en vervalt bij ondoelmatige of ondeskundige behandeling. Uw wettelijke rechten, in het bijzonder het recht op garantie, worden door deze garantie niet beperkt. Toepassingsgebied: neem contact op met de voor u ingerichte servicehotline of neem contact op met de serviceafdeling in de Europese Unie. Kosten: Kosteloze reparatie resp. vervanging of teruggave van uw geld. Geen transportkosten.

TIP: Neem telefonisch contact op met onze hotline voordat u uw product opstuurt. Dan kunnen wij u bij eventuele problemen met de bediening helpen.

Serviceadres:
Walser Industrie- und Handels GmbH
office@walsergroup.com
www.walsergroup.com
Telefoonnummer van de service hotline:
00800 00300030

Retouradres:
Walser Customer Service Germany
Walser GmbH
Bleicheweg 15, Case postale 3325
DE-88131 Lindau
GERMANY

IAN 315736_1904

Zestaw pokrowców samochodowych

• Wprowadzenie



Gratulujemy Państwu zakupu. Zdecydowali się Państwo na zakup produktu najwyższej jakości. Instrukcja obsługi stanowi część składową niniejszego produktu. Przed użyciem urządzenia należy zapoznać się z wszystkimi wskazówkami dotyczącymi obsługi i bezpieczeństwa. Używać produktu wyłącznie w sposób opisany w instrukcji i tylko do wymienionych zastosowań. Przekazując produkt innej osobie, należy również przekazać wszystkie dokumenty.

• Zastosowanie zgodne z przeznaczeniem

Zestaw pokrowców samochodowych - komplet na fotele przednie oraz siedzenie tylne pojazdu (zgodnie z dołączonym wykazem typów).

• Wskazówki dotyczące bezpieczeństwa

Dla zapewnienia bezpieczeństwa użytkownika konieczny jest prawidłowy montaż wzgl. zamocowanie pokrowców w samochodzie. Podczas montażu pokrowców należy zwrócić uwagę na następujące punkty:



⚠ OSTRZEŻENIE! NIEBEZPIECZEŃSTWO UDUSZENIA!

Dopilnować, aby dzieci nie miały dostępu do opakowania!

- Montaż dozwolony jest wyłącznie w modelach samochodów osobowych, które wymienione zostały w wykazie modeli znajdującym się na opakowaniu lub w szczegółowym wykazie dołączonym do zestawu.
- Prawidłowe przyporządkowanie pokrowców do foteli (kierowcy i pasażera). Pokrowce należy przyporządkować na podstawie znajdujących się na nich oznaczeń „Airbag”. Oznaczenie to musi się znaleźć na stronie zewnętrznej oparcia (zobacz rys. 1.0).
- Otwory na prowadnice zagłówków, dźwignie / pokrętła regulacji oparcia służące do



Rys. 1.0

blokowania oparcia wzgl. podłokietniki nie mogą być przykryte przez pokrowiec. Należy wykonać prawidłowe otwory. W tym celu należy zapoznać się z rozdziałem „Montaż”.

- Przesunięte pokrowce należy wyrównać na nowo. Jeżeli ze względu na duży stopień zużycia pokrowca nie jest to możliwe, pokrowiec należy usunąć wzgl. wymienić.
- W żadnym wypadku nie należy manipulować przy otworach w pokrowcach (zakrywać, zaszywać lub samodzielnie naprawiać).

Niniejsze pokrowce ochronne zostały sprawdzone przez TÜV-Rheinland Group.

⚠ UWAGA! W przypadku nieprawidłowego montażu nie można zagwarantować prawidłowego zadziałania poduszki powietrznej fotela w razie zderzenia.

• Montaż pokrowców

Potrzebne narzędzie: nożyczki z ostrymi końcami.

Ważne: Przed założeniem koniecznie przeczytać!

- Rys. 1:** Zdjąć zagłówki (w niektórych wersjach zagłówki musi zostać zdemonstrowany w warsztacie).
- Rys. 2:** Nałożyć pokrowiec na oparcie z góry do dołu.
- Rys. 3:** Pamiętać o prawidłowym przyporządkowaniu oznaczeń bocznej poduszki powietrznej (fotel prawy / lewy)! Oznaczenie bocznej poduszki powietrznej musi znajdować się po stronie zewnętrznej (po stronie drzwi) danego fotela.
- Rys. 4:** Przeciągnąć łącznik pomiędzy powierzchnią siedziska i oparciem.
- Rys. 5:** Zapiąć rzepy z tyłu.
- Rys. 6:** Ściągacz przebiega od przodu do tyłu. Taśmy gumowe są skierowane do tyłu.
- Rys. 7:** Poprowadzić gumowe taśmy ściągacza po bokach siedzenia.
- Rys. 8:** Zawiązać gumowe taśmy ściągacza z tyłu siedzenia.

UWAGA! Konieczne jest wycięcie otworów na uchwyty odblokowania oparcia, dźwignie regulacji itd. (zobacz opis rysunków 9–13).

Jeżeli fotel posiada podłokietniki, kontynuować montaż od rys. 9. W przeciwnym wypadku kontynuować montaż od rys. 12.

- Rys. 9:** Naciągnąć pokrowiec aż do podłokietnika. Pokrowiec musi dobrze przylegać u góry.
- Rys. 10:** Wyciąć otwory w pokrowcu w miejscu podłokietników. Wycięcie nie może być zbyt duże.
- Rys. 11:** Ustawić podłokietnik w pozycji pionowej i przesunąć przez wycięty otwór w pokrowcu.
- Rys. 12:** Przeciągnąć łącznik pomiędzy powierzchnią siedziska i oparciem i zapiąć rzepy.

Jeżeli fotel posiada dźwignię boczną, kontynuować montaż od rys. 13. W przeciwnym wypadku kontynuować montaż od rys. 16.

Rys. 13: Nałożyć pokrowce w sposób opisany w rys. 2. Pokrowiec musi dobrze przylegać u góry. Wyciąć otwory w pokrowcu w miejscu dźwigni bocznych. Wycięcie nie może być zbyt duże. Za pomocą nożyczek wsunąć pokrowiec pod oprawę dźwigni.

Jeżeli fotel posiada obudowę, kontynuować montaż od rys. 14. W przeciwnym wypadku kontynuować montaż od rys. 16.

Bild 14: (dla samochodów marki Renault + Mercedes) Otworzyć obudowę pod fotelem. Zgiąć obudowę siedzenia pod pokrowiec.

Rys. 15: Przeciągnąć łącznik pomiędzy powierzchnią siedziska i oparciem. Zapiąć rzepy z tyłu.

Rys. 16: Nałożyć pokrowce na zagłówki.

Rys. 17: Rozpiąć zamki błyskawiczne u góry pokrowca na oparcie tak, aby odsłonić otwory montażowe zagłówka.

Rys. 18: Zamontować zagłówek przedniego siedzenia i sprawdzić, czy pokrowiec jest prawidłowo naciągnięty.

Rys. 19+20: Naciągnij pokrowiec od przodu do tyłu na siedzenie tylne. Ewentualnie przechyl siedzenie tylne do przodu.

Rys. 21: Dokładnie wyrównać pokrowiec w miejscu prowadnicy pasów. Ostrożnie naciąć pokrowiec w miejscu pasów.

Rys. 22: Wsunąć pokrowiec pod gniazdo pasów. Naciągnąć pokrowiec na oparcie. Pokrowiec musi zostać poprowadzony pod pasami!

Naciąć pokrowiec w miejscu prowadnicy pasów.

Rys. 23: Wsunąć pokrowiec pod plastikową osłonę prowadnicy pasów.

Rys. 24: Dzięki trzem zamkom błyskawicznym umożliwiającym podział na trzy części pokrowiec na oparcie można stosować na wszystkich siedzeniach.

Rys. 25: W zależności od szerokości oparcia tylnego siedzenia można przypiąć dodatkową część. Przy podziale tylnego siedzenia w zależności od potrzeb można otwierać różne zamki błyskawiczne za pomocą suwaka.

Rys. 26: Spiąć taśmy mocujące z przeciwległymi taśmami mocującymi na rzepy.

Jeżeli siedzenie tylne posiada podłokietnik, kontynuować montaż od rys. 27. W przeciwnym wypadku kontynuować montaż od rys. 28.

Rys. 27: Odpiąć zamki błyskawiczne. Opuścić podłokietnik. Zapiąć zamek błyskawiczny aż do podłokietnika.

Rys. 28: Nałożyć pokrowce na tylne zagłówki.

Rys. 29: W miejscu otworów na prowadnice zagłówków zrobić w pokrowcu nacięcie w formie litery X.

Rys. 30+31: Wsunąć pokrowiec pod plastikową osłonę.

• Wskazówki dotyczące pielęgnacji i utylizacji



Prac ręcznie



Nie prasować



Nie wybielać



Nie czyścić chemicznie



Nie suszyć w suszarce bębnowej

Pokrowce na fotele można wyrzucić do pojemnika na odpady nienadające się do powtórnego przetworzenia.

Opakowanie przekazać do utylizacji zgodnie lokalnymi przepisami.

• Serwis i gwarancja

Produkt został wytworzony bardzo starannie, a proces produkcji odbywał się pod stałą kontrolą. Na produkt obowiązuje trzyletnia gwarancja od daty zakupu. Należy zachować paragon. Gwarancja obejmuje wyłącznie wady materiału i wady fabryczne; przestaje obowiązywać w przypadku niewłaściwego lub niefachowego obchodzenia się z produktem. Niniejsza gwarancja nie ogranicza ustawowych praw klienta, a w szczególności jego uprawnień z tytułu rękojmi.

Zakres obowiązywania: należy zadzwonić pod wyznaczony numer infolinii serwisowej lub skontaktować się z punktem serwisowym na terenie Europejskiego Obszaru Gospodarczego.

Koszty: bezpłatna naprawa lub wymiana bądź zwrot pieniędzy. Brak kosztów transportu. Wymiana przedmiotu lub ważnej jego części zgodnie z art. 581 §1 obowiązującego kodeksu cywilnego powoduje wznowienie okresu gwarancji.

WSKAZÓWKA: przed odesłaniem produktu należy skontaktować się telefonicznie z naszą infolinią. Pozwoli to nam wyjaśnić wątpliwości w przypadku ewentualnych błędów w obsłudze.

Adres serwisu:

Walser Industrie- und Handels GmbH
office@walsergroup.com
www.walsergroup.com
Numer infolinii działu serwisowego:
00800 00300030

Adres do zwrotów:

Walser Customer Service Germany
Walser GmbH
Bleicheweg 15, Postfach 3325
DE-88131 Lindau
GERMANY

IAN 315736_1904

Sada autopotahů

• Úvod



Blahopřejeme vám k vašemu nákupu. Rozhodli jste se pro kvalitní výrobek. Návod k obsluze je součástí tohoto výrobku. Před použitím přístroje se seznamte se všemi pokyny k obsluze a bezpečnostními pokyny. Používejte výrobek jen popsaným způsobem a pouze pro uvedené oblasti použití. Při předání výrobku třetí osobě předejte současně všechny jeho podklady.

• Použití v souladu s určením

Sada potahů na autosedačky pro sedadla řidiče a spolujezdce, stejně jako zadní sedadla motorových vozidel (podle přiloženého typového seznamu).

• Bezpečnostní pokyny

Pro zaručení bezpečnosti uživatele je bezpodmínečně nutné správné první nasazení, resp. upevnění potahů na sedačky ve vozidle. Při nasazování potahu sedačky se musí dodržovat tyto pokyny:



⚠ OPOZORILO! NEBEZPEČÍ UDUŠENÍ! Uchovávejte obalový materiál mimo dosah malých dětí.

- Nasazení potahů je povoleno výhradně v osobních vozidlech uvedených na seznamu typů na obalu nebo na přiloženém podrobném seznamu typů.
- Správné přiřazení sedadel (sedadlo řidiče a sedadlo spolujezdce). Přiřazení se provádí podle označení „Airbag“ na potahu. Toto označení se musí umístit na vnější stranu opěradla (viz obr. 1.0).



Abb. 1.0

- Potah nesmí zakrývat otvory pro zasunutí hlavových opěrek, páky / kolečka pro nastavování opěradla a odblokování opěradla, resp. područky. Musí se vytvořit řádné otvory. Řiďte se za tímto účelem kapitolou „Nasazení“.
- Posunutí potahy sedaček se musí nově umístit. Pokud to z důvodu pokročilého opotřebení není možné, musí se potah odstranit, resp. vyměnit.
- S otvory na potahu sedačky se v žádném případě nesmí manipulovat (nesmí se zakrývat, ševit nebo vlastnoručně opravovat).

Tento ochranný potah byl zkoušen ve společnosti TÜV-Rheinland Group.

⚠ POZOR! V případě chybného nasazení nelze v případě nárazu zaručit řádnou aktivaci airbagu.

• Nasazení potahů na sedačky

Budete potřebovat špičaté nůžky.

Důležité: Před nasazováním si bezpodmínečně přečtěte tuto část!

- Obrázek 1:** Odstraňte hlavovou opěrku (u některých provedení se hlavová opěrka musí demontovat v servisu).
- Obrázek 2:** Povlečte opěrku odshora dolů.
- Obrázek 3:** Dodržujte správné umístění etiket pro boční airbagy (pravé / levé sedadlo)! Etiketa s označením postranního airbagu se musí nacházet na vnější straně (straně u dveří) příslušného sedadla.
- Obrázek 4:** Protáhněte sponu mezi sedací plochou a opěradlem.
- Obrázek 5:** Zavřete suchý zip na zadní straně.
- Obrázek 6:** Stahovací tunel směřuje dopředu a dolů. Pryžové pásky směřují dozadu.
- Obrázek 7:** Vedte pryžové pásky stahovacího tunelu bočně podél sedadla.
- Obrázek 8:** Za sedadlem pryžové pásky stahovacího tunelu zavažte na uzel.

POZOR! Musí se nastříhnout otvory pro odblokování opěrek, nastavovací páky atd. (jak je popsáno u obrázku 9–13).

Pokud je vaše sedačka vybavena područkami, pokračujte podle obrázku 9. Jinak přejděte k obrázku 12.

- Obrázek 9:** Stáhněte potah až k područce. Nahoře musí potah dobře sedět.
- Obrázek 10:** Na místě opěrek potah nastříhnete. Stříh nesmí být příliš velký.
- Obrázek 11:** Postavte područku a protáhněte ji prostříženým otvorem potahu.
- Obrázek 12:** Protáhněte sponu mezi sedací plochou a opěradlem a zavřete suchý zip.

Pokud je vaše sedačka vybavena boční pákou, pokračujte podle obrázku 13. Jinak přejděte k obrázku 16.

Obrázek 13: Povlečte potah podle popisu v Obrázek 2. Nahoře musí potah dobře sedět. Na místě boční páky potah nastříhnete. Stříh nesmí být příliš velký. S pomocí nůžek nasuňte potah pod vodící kování.

Pokud je vaše sedačka vybavena zakrytím rámu sedačky, pokračujte podle obrázku 14. Jinak přejděte k obrázku 16.

Obrázek 14: (pro Renault + Mercedes) Otevřete zakrytí rámu sedačky pod sedačkou. Složte zakrytí rámu sedačky pod potah na sedačku.

Obrázek 15: Protáhněte sponu mezi sedací plochou a opěradlem. Zavřete suchý zip na zadní straně.

Obrázek 16: Povlečte hlavové opěrky.

Obrázek 17: Rozepněte zipy na horní straně potahu opěradla tak, aby se obnažily montážní otvory opěrky hlavy.

Obrázek 18: Namontujte opěrku hlavy předního sedadla a zkontrolujte, zda byl potah natažen správně a je vypnutý.

Obrázek 19+20: Podložku na zadní sedadlo natáhněte zepředu dozadu. Případně sedadlo sklopte dopředu.

Obrázek 21: Na místě pásů potah přesně umístěte. Na místě pásů potah opatrně nastříhnete.

Obrázek 22: Zasuňte potah pod držák pásu. Navlečte potah na zadní opěradlo. Potah musí být protažen pod pásy!

Obrázek 23: Na místě vedení pásů potah nastříhnete.

Obrázek 24: Zasuňte potah pod plast vedení pásu.

Obrázek 25: Díky trojnásobnému rozdělení zipem se potah na opěradlo hodí univerzálně pro všechna zadní sedadla. Podle šířky zadního opěradla se může použít vkladací díl. V případě rozdělení zadního sedadla rozepněte v případě potřeby jezdce zipy směrem nahoru.

Obrázek 26: Spojte zajišťovací pásy pomocí suchého zipu s příslušnými zajišťovacími pásy na protilehlé straně.

Pokud je vaše zadní sedadlo vybaveno područkou, pokračujte podle obrázku 27. Jinak přejděte k obrázku 28.

Obrázek 27: Rozepněte zipy. Vyklopte područku. Zavřete zip až k područce.

Obrázek 28: Povlečte zadní hlavové opěrky.

Obrázek 29: Potah opěradla zadní sedačky nastříhnete na místě hlavové opěrky ve tvaru X.

Obrázek 30+31: Zasuňte potah pod plast.

• Pokyny pro ošetřování a likvidaci



Ruční praní



Nežehlete



Nebělte



Nečistěte chemicky



Nesušte v bubnové sušičce

Potah sedačky lze zlikvidovat ve zbytkovém odpadu.

Obal zlikvidujte podle místních předpisů.

• Servis a záruka

Tento produkt byl vyroben s velkou péčí a pod neustálým dohledem. Na tento produkt dostanete tříletou záruku od data nákupu. Uchovejte si prosím pokladní doklad. Záruka se vztahuje pouze na materiálové a výrobní vady, nikoli na nesprávné či nepřiměřené zacházení. Vaše zákonná práva, zejména právo ze záruky, nejsou touto zárukou omezena. Oblast platnosti: Obráťte se prosím na servisní hotline, která je pro Vás zřízena, nebo kontaktujte servisní středisko v Evropském hospodářském prostoru. Náklady: Bezplatná oprava nebo výměna či vrácení peněz. Žádné náklady na dopravu.

TIP: Před vrácením tohoto produktu se prosím obraťte telefonicky na naši hotline. Můžeme Vám tak pomoci s případnými provozními chybami.

Adresa servisu:

Walser Industrie- und Handels GmbH
office@walsergroup.com
www.walsergroup.com
Telefonní číslo servisní linky:
00800 00300030

Adresa pro vrácení výrobku:

Walser Customer Service Germany
Walser GmbH
Bleicheweg 15, Postfach 3325
DE-88131 Lindau
GERMANY

IAN 315736_1904

Sada autopofahov

• Úvod



Blahoželáme vám k vášmu nákupu. Rozhodli ste sa pre veľmi kvalitný výrobok. Návod na obsluhu je súčasťou tohto výrobku. Skôr ako začnete výrobok používať, oboznámte sa so všetkými upozoreniami k obsluhu a bezpečnosti. Výrobok používajte len v súlade s opisom a v uvedených rozsahoch použitia.

Ak výrobok odovzdáte ďalšej osobe, priložte k nemu aj všetky podklady.

• Použitie podľa určenia

Súprava autopofahov pre vodiča a spolujazdca, ako aj zadné sedadlá motorových vozidiel (podľa priloženého zoznamu typov).

• Bezpečnostné upozornenia

Správna prvá montáž, resp. upevnenie poťahov je bezpodmienečne potrebná, aby sa zaručila bezpečnosť používateľa. Pri montáži poťahov sedadiel je potrebné dodržať toto:

-  **⚠ OPOZORILO! NEBEZPEČENSTVO ZADUSENIA!** Obal udržiavajte v bezpečnej vzdialenosti od malých detí.

- Montáž povolená výhradne do osobných automobilov podľa zoznamu typov uvedeného na obale alebo priloženého, detailného zoznamu typov.
- Správne priradenie sedadiel (sedadlo vodiča a spolujazdca). Priradenie sa realizuje prostredníctvom označenia „Airbag“ umiestneného na poťahu sedadla. Toto označenie sa musí umiestniť na vonkajšiu stranu operadla (pozri obr. 1.0).



Abb. 1.0

- PZavádzacie otvory pre opierky hlavy, páky / kolieska prestavovania operadiel pre odblokovanie operadiel, resp. opierok sa nesmú zakrývať poťahom sedadla. Musia sa vytvoriť riadne vybrania. Dodržiavajte pritom kapitolu „Montáž“.
- Posunuté poťahy sedadiel sa musia nanovo umiestniť do správnej polohy. Ak to už nie je možné z dôvodu pokročilého opotrebovania, musí sa poťah odstrániť, resp. vymeniť.
- S otvormi sedacích poťahov sa nesmie v žiadnom prípade manipulovať (žiadne zakrývanie, zašívanie ani samostatné čistenie).

Tento ochranný poťah bol odskúšaný spoločnosťou TÜV-Rheinland Group.

⚠ POZOR! Pri nesprávnej montáži nie je možné zaručiť správne aktivovanie airbagu sedadla v prípade nárazu.

• Montáž poťahov sedadiel

Pri montáži potrebujete: špicaté nožničky.

Wichtig: Vor dem Einbau bitte unbedingt durchlesen!

- Obrázok 1:** Odstráňte opierku hlavy (pri niektorých vyhotoveniach sa musí opierka hlavy demontovať v servise).
- Obrázok 2:** Poťah operadla natiahnite zhora nadol.
- Obrázok 3:** Prilíadajte na správne priradenie etikiet bočných airbagov (pravé / ľavé sedadlo)! Etiketa bočného airbagu sa musí nachádzať na vonkajšej strane (strana dverí) príslušného sedadla.
- Obrázok 4:** Spojovací diel pretiahnite medzi sedaciu plochu a operadlo.
- Obrázok 5:** Suchý zips zapnite vzadu.
- Obrázok 6:** Okraj poťahu smeruje dopredu a dole. Gumové pásky smerujú dozadu.
- Obrázok 7:** Gumové pásky okraja poťahu vedte okolo sedadla.
- Obrázok 8:** Gumové pásky okraja poťahu zauzlíte vzadu za sedadlom.

POZOR! Vybratia pre odblokovania operadiel, prestavovaciu páku atď. (ako je opísané na obrázku 9–13) sa musia vystrihnúť.

Ak je vaše sedadlo vybavené laktóvymi opierkami, pokračujte obrázkom 9. Inak pokračujte obrázkom 12.

- Obrázok 9:** Poťah sťahnite až pod laktóvu opierku. Poťah musí hore dobre sedieť.
- Obrázok 10:** Poťah prestrihnite na mieste laktóvej opierky. Strih nerealizujete príliš veľký.
- Obrázok 11:** Laktóvu opierku umiestnite do vzpriamenej polohy a poťah pretiahnite cez vystrihnutý otvor v poťahu.
- Obrázok 12:** Spojovací diel pretiahnite medzi sedaciu plochu a operadlo a zapnite suchý zips.

Ak je vaše sedadlo vybavené bočnou pákou, pokračujte obrázkom 13. Inak pokračujte obrázkom 16.

Obrázok 13: Poťah natiahnite podľa vysvetlenia v Obrázku 2. Poťah musí hore dobre sedieť. Poťah prestrihnite na mieste bočnej páky. Strih nerealizujete príliš veľký. Pomocou nožníc zasuňte poťah pod vodiaci diel.

Ak je vaše sedadlo vybavené obložením podstavca sedadla, pokračujte obrázkom 14. Inak pokračujte obrázkom 16.

Obrázok 14: (pre Renault + Mercedes) rozpojte obloženie podstavca sedadla pod sedadlom. Obloženie podstavca sedadla zložte pod poťah sedadla.

Obrázok 15: Spojovací diel pretiahnite medzi sedaciu plochu a operadlo. Suchý zips zapnite vzadu.

Obrázok 16: Natiahnite opierky hlavy.

Obrázok 17: Zipsy na hornej strane poťahu operadla otvorte tak, aby montážny otvor uvoľnil opierky hlavy.

Obrázok 18: Zložte a nastavte opierku hlavy predného sedadla, skontrolujte, či poťah dobre sedí a je napnutý.

Obrázok 19+20: Poťah pre zadné sedadlá povlečte spredu dozadu. Prípadne zadné sedadlá sklopte dopredu.

Obrázok 21: Poťah presne umiestnite na mieste pásov. Poťah opatrne prestrihnite na mieste pásov.

Obrázok 22: Poťah zasuňte pod uchytenie pásu. Poťah natiahnite cez zadné operadlo. Poťah sa musí previesť pod pásmi!

Obrázok 23: Poťah prestrihnite na mieste vedenia pásu.

Obrázok 24: Poťah zasuňte pod plastový diel vedenia pásu.

Obrázok 25: Vďaka trojnásobnému deleniu zipsu je poťah operadla univerzálne vhodný pre všetky zadné sedadlá. Podľa šírky zadného operadla je možné použiť samostatný diel. Pri delení zadných sedadiel rozopnite podľa potreby variabilné zipsy pomocou zdrhovadla smerom hore.

Obrázok 26: Popruhy zapnite spolu s protilahými popruhmi.

Ak je vaše sedadlo vzadu vybavené laktóvou opierkou, pokračujte obrázkom 27. Inak pokračujte obrázkom 28.





Obrázok 27: Rozopnite zipsy. Sklopte laktóvu opierku. Zipsy zapnite až po laktóvu opierku.

Obrázok 28: Natiahnite opierky hlavy vzadu.

Obrázok 29: Poťah zadného operadla prestrihnite na mieste opierky hlavy v tvare X.

Obrázok 30+31: Poťah zasuňte pod plastový diel.

• Pokyny k starostlivosti a likvidácii

-  Ručné pranie
-  Nežehliť
-  Nebieliť
-  Nečistiť chemicky
-  Nesušiť v bubnovej sušičke

Poťah sedadiel je možné zlikvidovať ako netriedený odpad.

Obal zlikvidujte podľa miestnych nariadení.

• Servis a záruka

Výrobok bol vyrobený s veľkou starostlivosťou a pod nepretržitou kontrolou. Pre tento výrobok dostanete trojročnú záruku od dátumu nákupu. Tento pokladničný blok si uschovajte. Záruka sa vzťahuje len na materiállové a výrobné chyby a nevzťahuje sa na nesprávne a neodborné používanie. Vaše zákonné práva, najmä práva záruky nie sú touto zárukou obmedzené.

Oblasť platnosti: Obráťte sa na hotline servis, ktorý je pre vás zriadený alebo sa kontaktujte so servisným miestom v Európskom hospodárskom priestore.

Náklady: Bezplatné opravy resp. výmena alebo vrátenie peňazí. Žiadne náklady na dopravu.

TIP: Predtým než produkt zašlete, zavolaajte telefonicky na náš Hotline. Tak vám môžeme pomôcť s akýmkoľvek chybami obsluhy.

Servisná adresa:

Walsler Industrie- und Handels GmbH
office@walsergroup.com
www.walsergroup.com
Telefónne číslo na servisnú linku:
00800 00300030

Návratná adresa:

Walsler Customer Service Germany
Walsler GmbH
Bleicheweg 15, Postfach 3325
DE-88131 Lindau
GERMANY

IAN 315736_1904