



## **BEZDRÁTOVÝ ZVONEK STKZ 1 A1**

**CZ**

### **BEZDRÁTOVÝ ZVONEK**

Pokyny pro obsluhu a bezpečnostní pokyny











## **BEZDRÁTOVÝ ZVONEK**

|   |           |
|---|-----------|
| <b>Použitá výstražná upozornění a symboly</b> ..... | Strana 4  |
| <b>Úvod</b> .....                                   | Strana 4  |
| <b>Použití v souladu s určením</b> .....            | Strana 4  |
| <b>Rozsah dodávky</b> .....                         | Strana 5  |
| <b>Potřebujete</b> .....                            | Strana 5  |
| <b>Bezpečnostní pokyny</b> .....                    | Strana 5  |
| <b>Popis dílů</b> .....                             | Strana 8  |
| <b>Technické údaje</b> .....                        | Strana 9  |
| <b>Před prvním použitím</b> .....                   | Strana 9  |
| <b>Vložit baterie</b> .....                         | Strana 10 |
| <b>Párování výrobku a mobilního zařízení</b> .....  | Strana 11 |
| <b>Odpojte výrobek od mobilního zařízení</b> .....  | Strana 12 |
| <b>Nastavení</b> .....                              | Strana 12 |
| <b>Rozšířené funkce</b> .....                       | Strana 14 |
| <b>Směrnice o ochraně osobních údajů</b> .....      | Strana 15 |
| <b>Provést / automatizace</b> .....                 | Strana 16 |
| <b>Výrobek ručně oddělte od sítě</b> .....          | Strana 16 |
| <b>Montáž</b> .....                                 | Strana 17 |
| <b>Signály LED</b> .....                            | Strana 18 |
| <b>Čištění a péče</b> .....                         | Strana 19 |
| <b>Odstraňování poruch</b> .....                    | Strana 19 |
| <b>Odstranění do odpadu</b> .....                   | Strana 20 |
| <b>Záruka</b> .....                                 | Strana 21 |
| <b>Zjednodušené EU prohlášení o shodě</b> .....     | Strana 22 |

## Použitá výstražná upozornění a symboly

V tomto návodu na obsluhu, stručném návodu, bezpečnostních pokynech a na obalu používána následující výstražná upozornění a symboly:

|  |   |   |  |
|--|---|---|--|
|  | <b>NEBEZPEČÍ!</b> Tento symbol se signální slovem „Nebezpečí“ označuje ohrožení s vysokým stupněm rizika, které má, pokud se mu nezabrání, za následek těžké zranění nebo smrt.       |  | <b>UPOZORNĚNÍ:</b> Tento symbol se signálním slovem „Upozornění“ poskytuje další užitečné informace. |
|  | <b>VAROVÁNÍ!</b> Tento symbol se signální slovem „Varování“ označuje ohrožení se středním stupněm rizika, které může mít, pokud se mu nezabrání, za následek těžké zranění nebo smrt. |  | Zigbee 3.0 bezdrátové technologie  |
|  | <b>OPATRNĚ!</b> Tento symbol se signální slovem „Opatrně“ označuje ohrožení s nízkým stupněm rizika, které může mít, pokud se mu nezabrání, za následek malé nebo lehké zranění.      |  | Tento symbol znamená, že před použitím výrobku je nutno dodržovat návod na obsluhu.                  |
|  | <b>VÝSTRAHA!</b> Tento symbol se signálním slovem „Výstraha“ označuje nebezpečí možného poškození majetku.  |  | Stejnoseměrný proud/napětí   |

### ● Úvod

Blahopřejeme Vám ke koupi nového výrobku. Rozhodli jste se pro kvalitní produkt. Návod k obsluze je součástí tohoto výrobku. Obsahuje důležité pokyny pro bezpečnost, použití a likvidaci. Před použitím výrobku se seznámte se všemi pokyny k obsluze a bezpečnostními pokyny. Používejte výrobek jen popsáním způsobem a na uvedených místech. Při předání výrobku třetí osobě předejte i všechny podklady.

### ● Použití v souladu s určením

Tento bezdrátový zvonek (dále nazývaná „výrobek“) je zařízení informační technologie.

Tento výrobek slouží k upozornění uživatele o příchodu návštěvníků. Výrobek přenáší vyrozumění do vašeho mobilního zařízení.

#### Vhodné

Soukromé použití

#### Nevhodné

Průmyslové/obchodní účely

Použití v tropických klimatických zónách

Jakékoli jiné použití se považuje, že je v rozporu s jeho určením. Záruka se nevztahuje na nároky v důsledku nesprávného použití nebo neoprávněné změny na výrobku. Takové užívání je na vaše vlastní nebezpečí.



Ovládání a nastavování výrobku probíhá prostřednictvím aplikace Lidl Home.

## ● Rozsah dodávky

Obr. A:

- 1x Bezdrátový zvonek
- 1x Kovová deska
- 1x Baterie (CR2450)
- 2x Šroub
- 2x Hmoždinka
- 1x Oboustranná lepicí páska
- 1x Stručný návod
- 1x Bezpečnostní pokyny

## ● Potřebujete

Gateway:

- IAN 341809\_1910 /
- IAN 341809\_2001 /
- IAN 343820\_1910 /
- IAN 343820\_2001 /
- IAN 343821\_1910 /
- IAN 343821\_2001



Router:



2,4 GHz, IEEE 802.11b/g/n

Mobilní zařízení:



iOS 9.0 nebo vyšší  
Android 5.0 nebo vyšší

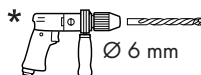

Ø 6 mm



- \* pro volitelnou montáž na stěnu pomocí šroubů a hmoždinek



## Bezpečnostní pokyny

**SEZNAMTE SE PŘED POUŽITÍM VÝROBKU SE VŠEMI BEZPEČNOSTNÍMI POKYNY A POKYNY PRO OBSLUHU! KDYŽ PŘEDÁVÁTE TENTO VÝROBEK JINÝM LIDEM, PŘEDEJTE JIM I VŠECHNY DOKUMENTY!**

**⚠ VÁROVÁNÍ! NEBEZPEČÍ ŽIVOTA A NEHOD PRO KOJENCE A DĚTI!**

**⚠ NEBEZPEČÍ! Nebezpečí zadušení!**

- Nenechte děti nikdy hrát si bez dozoru s balicími materiály. Obalový materiál představuje nebezpečí udušení. Děti často podceňují s tím spojená nebezpečí. Balicí materiál není hračka.
- Tento výrobek mohou používat děti starší 8 let i osoby se sníženými fyzickými, smyslovými či mentálními schopnostmi nebo s nedostatkem zkušeností a znalostí, pokud jsou pod dohledem nebo byly poučeny ohledně bezpečného používání přístroje a chápou z toho vyplývající rizika. Děti si nesmí s výrobkem hrát. Čištění a uživatelskou údržbu nesmějí provádět děti bez dohledu.

## **VÝSTRAHA!**

### **Nebezpečí poškození věci**

- Tento výrobek neobsahuje žádné části, které by mohly být udržovány uživatelem.
- Nestavte hořící svíčky nebo jiné otevřené plameny do blízkosti výrobku.
- Náhlá kolísání teploty mohou způsobit kondenzaci vody na vnitřní straně výrobku. Dejte výrobku v takovém případě trochu času, aby se přizpůsobil poměrům v místnosti, než ho znovu použijete, abyste zabránili zkratům!
- Před každým použitím výrobek zkontrolujte na poškození. Nikdy nepoužívejte poškozený výrobek.
- Zajistěte, aby výrobek nepřišel do styku s vodou ani s dalšími tekutinami.
- Nikdy neotevírejte elektrické přístroje a nestrkejte do nich cizí předměty. Takové zásahy mohou způsobit poškození nebo selhání.
- Pokud se objeví kouř nebo neobvyklý hluk, okamžitě z výrobku vyjměte baterii. Nechte výrobek před dalším použitím zkontrolovat specialistou.
- Výrobek nepoužívejte v blízkosti zdrojů tepla, např. radiátorů nebo jiných zařízení, která vyzařují teplo!

## **VAROVÁNÍ!**

- Je nutné výrobek opravit, pokud je poškozen, například, když je poškozen kryt, nebo když do výrobku pronikly tekutiny nebo předměty. Opravy jsou rovněž nutné v případě, že výrobek nefunguje správně nebo spadl na zem. V takových případech by výrobek neměl být používán až do doby, kdy bude zkontrolován autorizovaným personálem. Výrobek nechte opravovat jen od kvalifikovaných odborníků. Nikdy neotevírejte kryt výrobku.

### **Aktualizace operačního systému**

- S cílem udržet výrobek v aktuálním stavu, musíte vždy udržovat operační systém smartphonu a/nebo tabletu na nejnovějším stavu. Pravidelně operační systém aktualizujte.



### **Bezpečnostní pokyny pro baterie/akumulátory**

-  **NEBEZPEČÍ ŽIVOTA!** Uchovávejte baterie/akumulátory mimo dosah dětí. V případě spolknutí vyhledejte ihned lékaře!



- NEBEZPEČÍ VÝBUCHU!** Nikdy nedobíjejte nedobíjitelné baterie. Nezkratujte baterie/akumulátory, ani je neotevírejte. Přehřátí, nebezpečí požáru nebo roztržení může být následkem.
- Nikdy neházejte baterie/akumulátory do ohně nebo do vody.
- Nevývíjejte na baterie/akumulátory mechanickou zátěž.

## Riziko vytečení baterií/akumulátorů

- Vyhněte se extrémním podmínkám a teplotám, které by mohly mít vliv na baterie/akumulátory, např. na radiátorech/přímém slunečním světle.
- Pokud jsou baterie/akumulátory vyteklé, zabraňte kontaktu kůže, očí a sliznic s chemikáliemi!  
Postižené místo pečlivě opláchněte čistou vodou a ihned vyhledejte lékařskou pomoc!



### **NOSTE OCHRANNÉ RUKAVICE!**

Vytékající nebo poškozené baterie/akumulátory mohou způsobit při styku s pokožkou chemická poleptání. V tomto případě použijte vhodné ochranné rukavice.

- V případě úniku baterie/akumulátoru ho ihned ji vyjměte z výrobku, aby nedošlo k poškození.
- Demontujte baterie/akumulátory, pokud výrobek nebude delší dobu používán.

## Nebezpečí poškození výrobku

- Používejte pouze předepsaný typ baterie/typ akumulátoru!
- Vložte baterie/akumulátory podle značek polarity (+) a (-) na baterii/akumulátoru a výrobku.
- Očistěte kontakty na baterii/akumulátoru a v přihrádce na baterii před vložením suchým nežmolkujícím hadříkem nebo vatovou tyčinkou!
- Vyjměte okamžitě vybité baterie/akumulátory z výrobku.

## ● Pokyny ke knoflíkovým bateriím



**NEBEZPEČÍ!** Baterie nepolykejte, hrozí nebezpečí chemického poleptání.

- Tento výrobek obsahuje knoflíkovou baterii. Pokud je spolknuta knoflíková baterie, může během 2 hodin způsobit vážná vnitřní chemická poleptání, která mohou vést k smrti.
- Uchovávejte nové a použité baterie mimo dosah dětí.



Pokud se přihrádka na baterii bezpečně nezavírá, výrobek nepoužívejte a udržujte jej mimo dosah dětí.

- Pokud máte podezření, že baterie mohly být spolknuty nebo se mohly dostat do jakékoliv části těla, vyhledejte okamžitě lékařskou pomoc.

## ● Popis dílů

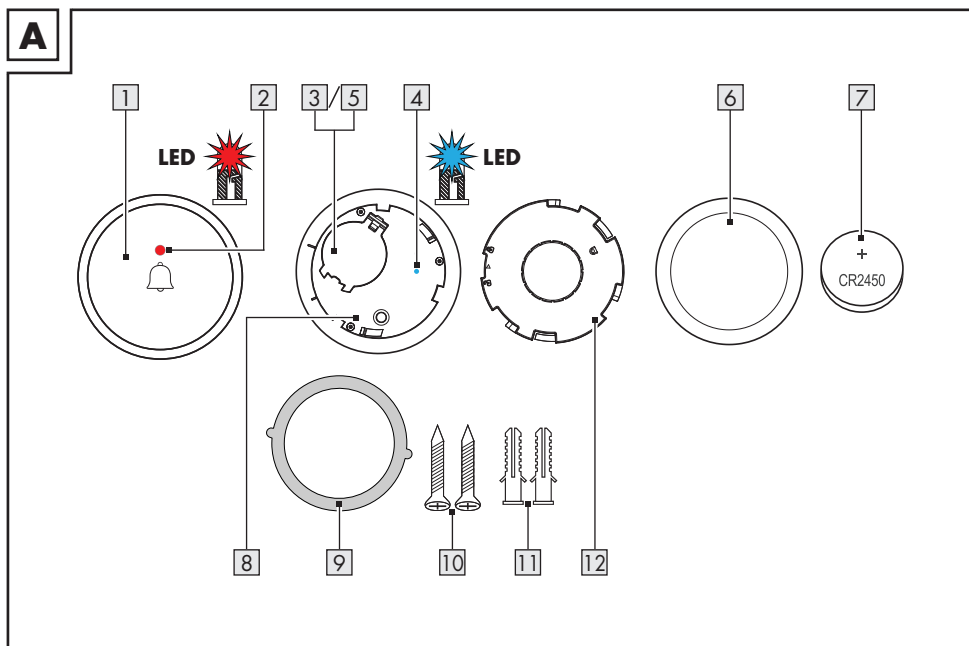



- 1 Zvonek
- 2 Červená LED
- 3 Příhrádka na baterii
- 4 Modrá LED
- 5 Kryt příhrádky na baterii
- 6 Kovová deska
- 7 Baterie
- 8 Tlačítko
- 9 Oboustranná lepicí páska
- 10 Šroub (x2)
- 11 Hmoždinka (x2)
- 12 Zadní víko

### Nezobrazeno:

- 13 Stručný návod
- 14 Bezpečnostní pokyny



## ● Technické údaje

|                              |  |
|------------------------------|--|
| Provozní napětí              | 3 V               |
| Typ baterie                  | 1 x 3 V  (CR2450) |
| Rozsah kmitočtu              | 2,4 až 2,485 GHz   |
| Max. vysílací výkon          | 13 dBm   |
| Provozní doba                | 12 měsíců (při 20 alarmech/den)  |
| Komunikační protokol         | ZigBee 3.0   |
| Oblast příjmu                | cca 70 m (volný prostor)   |
| Provozní teplota             | - 10 až +40 °C   |
| Provozní vlhkost vzduchu     | ≤ 95 %   |
| Rozměry                      | cca 62 x 15 mm (Ø x H)   |
| Hmotnost                     | cca 45 g   |
| Podporované operační systémy | iOS 9.0 nebo vyšší<br>Android 5.0 nebo vyšší   |

## ● Pokyny k ochranným značkám

- iOS a Apple jsou registrované značky společnosti Apple Inc. v USA a dalších zemích. App Store je registrovaná obchodní značka společnosti Apple Inc.
- Android, Gmail, Google Play a Google Assistant\* jsou registrované obchodní značky společnosti Google Inc.
- Zigbee je registrovaná ochranná známka společnosti The Zigbee Alliance.
- Obchodní značka a název **SilverCrest** jsou majetkem příslušných vlastníků.
- Všechny ostatní názvy a výrobky mohou být ochrannými známkami nebo registrovanými ochrannými známkami příslušných vlastníků.

\* Google Assistant není k dispozici v některých jazycích a zemích.

## ● Před prvním použitím

- Odstraňte veškeré balicí materiály. Zkontrolujte, zda jsou všechny díly úplné.

## ● Vložit baterie

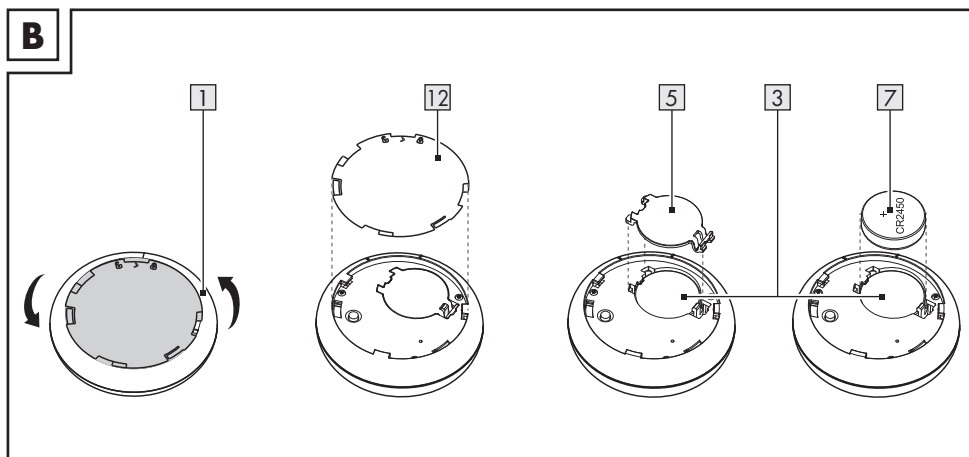

- Otočte zadní víko [12] proti směru hodinových ručiček a sejměte je.
- Otevřete přihrádku na baterii [3]: Odstraňte kryt přihrádky na baterii [5].
- Vložte baterii do přihrádky na baterii [3]. Kladný pól (+) musí směřovat nahoru.
- Zavřete přihrádku na baterii [3]: Nasadte kryt přihrádky na baterii [5] na přihrádku na baterii, dokud nezapadne.
- Vyrovnajte vybrání zadního víka [12] s vystupujícími částmi na okraji spodní části výrobku.
- Otočte zadní víko [12] ve směru hodinových ručiček.

## ● Párování výrobku a mobilního zařízení

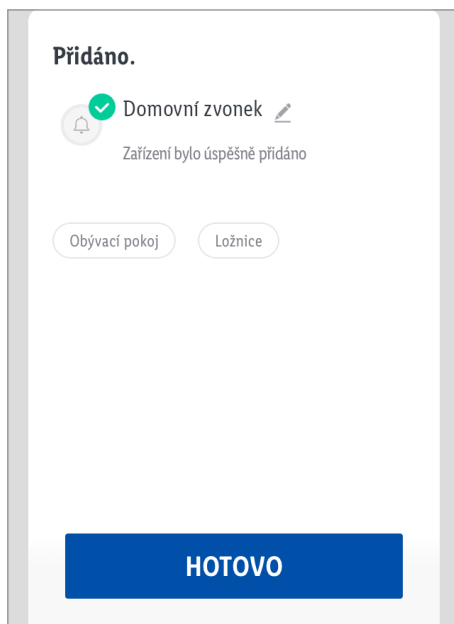
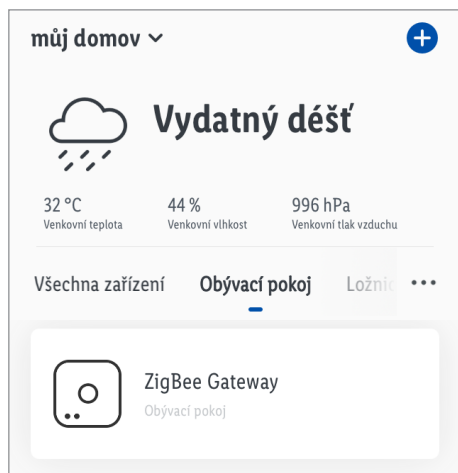

### Příprava

- Nainstalujte aplikaci **Lidl Home** a nastavte Gateway (→ návod na obsluhu Gatewaye).



1. Vložit baterie (viz „Vložit baterie“).
2. Otevřete aplikaci **Lidl Home**.
3. Karta **Doma** :  
Klepněte na **+** (přidejte další zařízení).
4. Vyberte kategorii: **Snímače**.
5. Klepněte na **Domovní zvonek**.
6. Vyberte Gateway.
- i** Je to nutné pouze v případě, že máte 2 nebo více Gatewayů.
7. Klepněte na **Hotovo**.
8. Tlačítko **8** 3x v průběhu 2 s stlačit, až modrá LED **4** začne rychle blikat.
9. Postupujte podle pokynů aplikace.
10. Navazuje se spojení.
11. Přejmenovat výrobek: Klepněte na **✎** a zadejte jméno.
12. Klepněte na prostor určité stanoviště výrobku (vybraný prostor je zvýrazněn šedou barvou).
13. Klepněte na **Hotovo**.
14. Párování dokončeno.

## ● Odpojte výrobek od mobilního zařízení

1. Otevřete aplikaci **Lidl Home**.
2. Karta  **Doma** :  
Klepněte na **Domovní zvonek** .
3. Klepněte na  .
4. Klepněte na **Odstranit přístroj** .
5. **Odstranit přístroj** :

Vyberte:

### - **Oddělení**

Odstranit výrobek z aplikace. Data zůstanou uložena v paměti výrobku.

Tento postup uvádí výrobek zpět do režimu offline a spustí režim párování.

Chcete-li odstranit všechna data z výrobku a oblaku, přečtěte si následující bod.

### - **Oddělte a vymažte všechna data**

Resetovat na tovární nastavení.

Touto funkcí se vymažou všechna data z výrobku a v cloudu.

- ❗ Použijte tuto funkci při předání výrobku někomu dalšímu, při likvidaci nebo při vracení výrobci.

Zajistěte, aby byla všechna data odstraněna z přístroje a z cloudu.  
Řiďte se pokyny v aplikaci.

nebo

### - **Přerušit**

Přerušit odstraňování přístroje.



## ● Nastavení

1. Karta  **Doma** :

Klepněte na **Domovní zvonek** .



Indikace:

-  100% = Stav nabití baterie výrobku
-  = Zvonek byl aktivován
-  = Zvonek nebyl aktivován
- Dolní polovina obrazovky  
= Aktivace zvonků se zobrazují v seznamu.

- ❗ Když byl zvonek aktivován, dostanete vyznamění na svém mobilním zařízení. Kromě toho zazní vyzváněcí tón na vašem mobilním zařízení.

## 2. Klepněte na **Nastavení alarmu**.



| Funkce                         | <input checked="" type="checkbox"/> | <input type="checkbox"/> |
|--------------------------------|-------------------------------------|--------------------------|
| <b>Upozornění na zvonek</b>    | Zap                                 | Vyp                      |
| <b>Přístroj lze používat.</b>  | Zap                                 | Vyp                      |
| <b>Manipulační alarm!!</b>     | Zap                                 | Vyp                      |
| <b>Alarm při slabé baterii</b> | Zap                                 | Vyp                      |

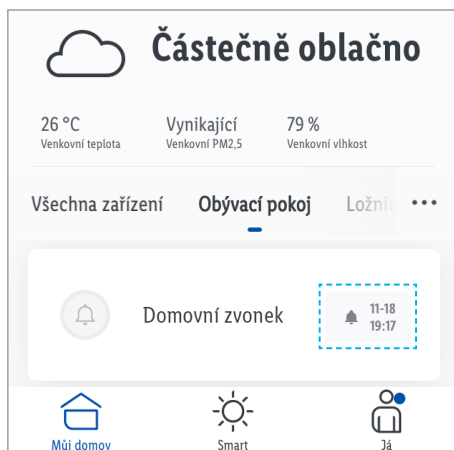

- Oznamovací funkce aktivována  
= poslední zvonění se zobrazí na domovské stránce aplikace.

Pokud deaktivujete oznamovací funkci, nebudou se už příslušná hlášení zobrazovat ve **Středisku hlášení** na kartě **Já**.

## ● Rozšířené funkce

1. Klepněte na  (vpravo nahoře).

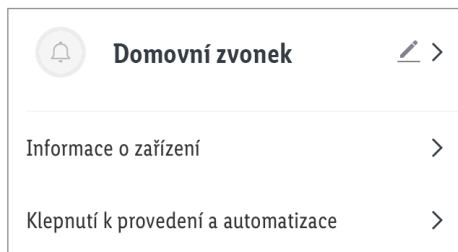

2. Klepněte na  >.

Vyberte:

- **Symbol** :

- \* **Vyfotografovat**

nebo

- \* **Vybrat z alba**

- **Jméno** :

Přejmenovat výrobek.

- **Stanoviště** :

Přiřadit výrobku místnost.

- \*  Požaduje se povolení pro přístup aplikace do fotoaparátu a do archivu fotografií.

3. **Informace o přístroji** :

Určení virtuálního ID a časového pásma výrobku.

4. **Scénáře a automatizace** :

Vzít do úvahy smart funkce/automatizaci výrobku.

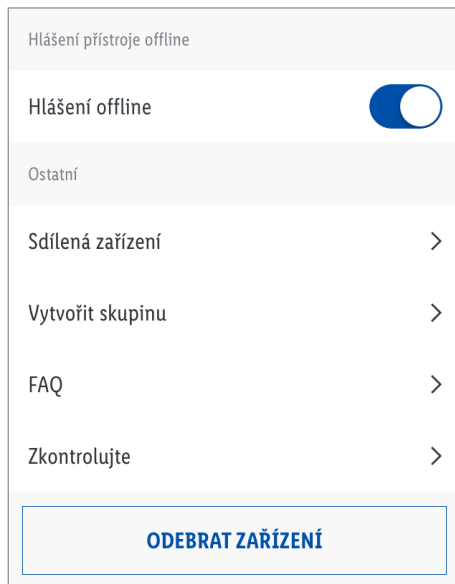

5. **Hlášení offline** :

Bude odesláno hlášení, pokud je výrobek déle než 30 minut v režimu offline.

- Hlášení offline zapnuto:

Klepněte na .

- Hlášení offline vypnuto:

Klepněte na .

6. **Uvolnit přístroj** :

Sdílet přístup k výrobku s ostatními členy rodiny.

7. **Vytvořit skupinu** :

Přidejte výrobek do jedné skupiny, abyste synchronně ovládali všechny výrobky skupiny.

 = vybrané přístroje.

Pojmenování skupiny.

Klepněte na **Uložit**.

Skupina se zobrazí na domovské obrazovce aplikace.

## 8. **FAQ** :

Prohledat často kladené dotazy k výrobku.

## 9. **Zkontrolujte aktualizaci firmwaru** :

Udání verze firmwaru modulu ZigBee.

## 10. **Odstranit přístroj** :

Vyberte:

### - **Oddělení**

Odstranit výrobek z aplikace. Data zůstanou uložena v paměti výrobku.

Tento postup uvádí výrobek zpět do režimu offline a spustí režim párování.

Chcete-li odstranit všechna data z výrobku a oblaku, přečtěte si následující bod.

### - **Oddělte a vymažte všechna data**

Resetovat na tovární nastavení.

Touto funkcí se vymažou všechna data z výrobku a v cloudu.

**i** Použijte tuto funkci při předání výrobku někomu dalšímu, při likvidaci nebo při vrácení výrobci.

Zajistěte, aby byla všechna data odstraněna z přístroje a z cloudu. Řiďte se pokyny v aplikaci.

nebo

### - **Přerušit**

Přerušit odstraňování přístroje.

## ● **Směrnice o ochraně osobních údajů**

### ■ Karta **Já** :

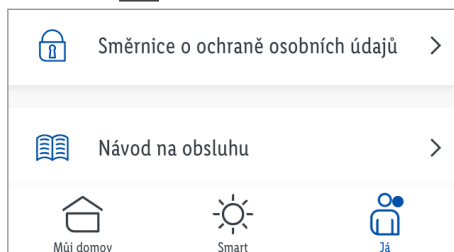

### **Směrnice o ochraně osobních údajů** :

Naše kompletní směrnice o ochraně osobních údajů je k dispozici zde.

## ● **Provést / automatizace**

Aplikace nabízí možnost výrobek spolu s dalšími přístroji **smart Home** integrovat do uživatelských scénářů a automatických akcí.

1. Karta  **Smart** :

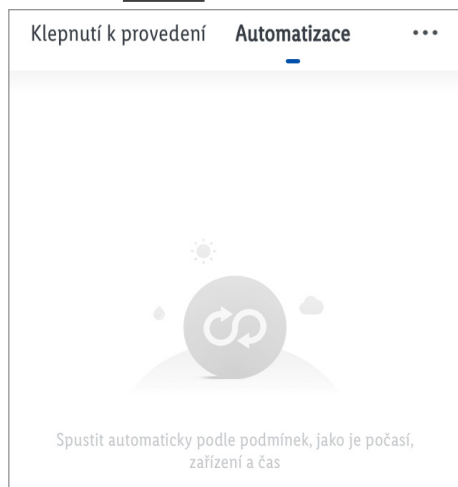

2. Vyberte:

- **Provést**

nebo

- **Automatizace**



Klepněte na  pro vytvoření nových scénářů a automatických akcí.

**❗ UPOZORNĚNÍ:** Tyto funkce jsou podrobně popsány v návodu na obsluhu Gatewaye.

Karta  **Já** :

Klepněte na **Návod na obsluhu**.

## ● **Výrobek ručně oddělte od sítě**

■ Tlačítko  3x v průběhu 2 s stlačit, až modrá LED  začne rychle blikat.

**❗** Tato funkce pouze vrací výrobek zpět do režimu offline a spustí režim párování. Pokud chcete smazat všechny údaje z výrobku a z cloudu, podívejte se do kapitoly „Rozšířené funkce“ **Oddělte a vymažte všechna data**.



## ● Montáž

### ● S lepicí páskou

- ❗ Montážní povrch musí být rovný, čistý a suchý.
- ❗ Kovové dveře brání přenosu dat mezi výrobkem a Gateway.
- ❗ Manipulační alarm je deaktivován, dokud je na výrobku upevněno zadní víko [12].
- ❗ Když je výrobek odebrán ze zadního víka [12], vyvolá tlačítko [8] manipulační alarm v aplikaci **Lidl Home**.

### S kovovou deskou

1. Odstraňte ochrannou fólii z oboustranné lepicí pásky [9] (na zadní straně kovové desky [6]).
  2. Kovovou desku [6] upevněte na požadovaný povrch.
  3. Spodní stranu výrobku upevněte na kovové desce [6].
- ❗ Při montáži kovové desky [6] se manipulační alarm neaktivuje.
  - ❗ Zadní víko [12] je magnetické, a proto přilne na kovovou desku [6].

## Bez kovové desky

1. Odstraňte ochrannou fólii z jedné strany oboustranné lepicí pásky [9].
2. Upevněte oboustrannou lepicí pásku [9] k zadnímu víku [12].
3. Odstraňte ochrannou fólii z druhé strany oboustranné lepicí pásky [9].
4. Výrobek upevněte na požadovaný povrch.



### ● Se šroubem a hmoždinkou

**⚠ VAROVÁNÍ! Nebezpečí úrazu elektrickým proudem!** Dbejte na to, abyste nenavrtali potrubí nebo potrubí pod instalačním povrchem. Použijte detektor napětí/kovů.

1. Označte polohu vrtané díry na zdi.
2. Vyvrtejte díru.
3. Zasuňte hmoždinku [11] do vyvrtané díry.
4. Zadní víko [12] upevněte šroubem [10].
5. Spodní stranu výrobku upevněte na zadní víko [12].

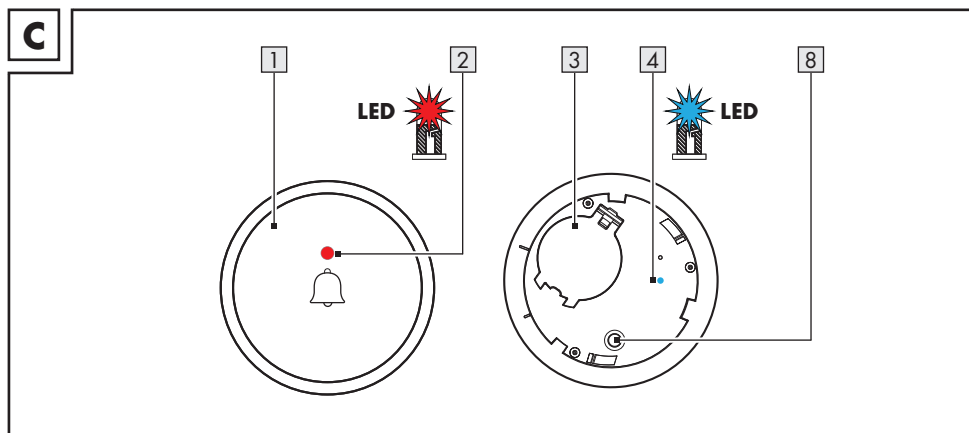
## ● Signály LED



| Signál   | Význam   |
|--|--|
|  Červená <span style="border: 1px solid black; padding: 0 2px;">2</span> 1x | Zvonek <span style="border: 1px solid black; padding: 0 2px;">1</span> byl aktivován |
|  (rychle)   | Výrobek se spojuje se sítí   |
| Modrá <span style="border: 1px solid black; padding: 0 2px;">4</span> 3 s  | Úspěšné připojení k síti   |
|  3 s (pomalu)  | Úspěšné odpojení od sítě   |

### Vysvětlení symbolů

|  |   |
|--|---|
|  LED zap |  LED bliká |
|--|---|

## ● Čištění a péče

### ● Čištění

**⚠ VAROVÁNÍ!** Při čištění nebo provozu nesmí být elektrické části ponořeny do vody nebo jiných kapalin. Nedržte výrobek pod tekoucí vodou.

- Před čištěním: Baterii [7] vyjměte z přihrádky na baterii [3].
- Výrobek a jeho příslušenství čistěte lehce navlhčeným hadříkem.
- Nedovolte, aby dovnitř výrobku pronikla voda nebo jiné kapaliny.
- Nepoužívejte pro čištění abrazivní prostředky, agresivní roztoky nebo tvrdé kartáče.
- Nechte všechny části uschnout.

### ● Skladování

- Výrobek skladujte, když není používán, v původním obalu.
- Uchovávejte výrobek na suchém, pro děti nedostupném místě.

## ● Odstraňování poruch

| Problém                | Příčina   | Řešení                       |
|------------------------|---|------------------------------|
| Výrobek nelze ovládat. | Vzdálenost mezi výrobkem a Gateway je příliš velká. | Změňte výrobek nebo Gateway. |
|                        | Stěny nebo překážky mezi výrobkem a Gateway.        | Spusťte výrobek.             |
|                        | Baterie výrobku je vybitá.                          | Vyměňte baterii.             |

## ● Odstranění do odpadu

- ❶ Před předáním výrobku někomu dalšímu, před likvidací nebo před vrácením výrobci zajistěte, aby byla z výrobku a z cloudu odstraněna všechna data.

Postupujte podle následující kapitoly:

„Rozšířené funkce“, položka nabídky:

**Oddělte a vymažte všechna data**

### **Balení:**

Obal se skládá z ekologických materiálů, které můžete zlikvidovat prostřednictvím místních sběrů recyklovatelných materiálů.

### **Výrobek:**

Informujte se o možnostech likvidace vysloužilého výrobku u správy Vaší obce nebo města.



Vedle uvedený symbol přeškrtnuté odpadní nádoby na kolečkách značí, že pro výrobek platí směrnice 2012/19/EU. Tato směrnice stanovuje, že se přístroj nesmí odstraňovat do normálního domácího odpadu, ale do zvláštních, speciálně založených sběrů, sběrů využitkovatelných materiálů nebo speciálních provozů.

### **Toto odstranění do odpadu je pro Vás bezplatné.**

Chraňte životní prostředí a odstraňujte do odpadu odborně.

Výrobek je recyklovatelný, podléhá rozšířené zodpovědnosti výrobce a likviduje se odděleně.

### **Baterie:**

Myslete na životní prostředí a Vaše zdraví. Odevzdávejte baterie vždy do zvláštních sběrných nádob. Tyto se nacházejí v četných veřejných budovách nebo obchodech, které prodávají baterie.



### **Škody na životním prostředí způsobené nesprávnou likvidací baterií do odpadu!**

Baterie se nesmějí vyhazovat do domovního odpadu. Mohou obsahovat jedovaté těžké kovy a musí se zpracovávat jako zvláštní odpad. Chemické symboly těžkých kovů: Cd = kadmium, Hg = rtuť, Pb = olovo. Proto odevzdejte vybité baterie do komunální sběrně.

## ● Záruka

Výrobek byl vyroben s nejvyšší pečlivostí podle přísných kvalitativních směrnic a před odesláním prošel výstupní kontrolou. V případě závad máte možnost uplatnění zákonných práv vůči prodejci. Vaše práva ze zákona nejsou omezena naší níže uvedenou zárukou.

Na tento artikl platí 3 záruka od data zakoupení. Záruční lhůta začíná od data zakoupení. Uschovejte si dobře originál pokladní stvrzenky. Tuto stvrzenku budete potřebovat jako doklad o zakoupení.

Pokud se do 3 let od data zakoupení tohoto výrobku vyskytne vada materiálu nebo výrobní vada, výrobek Vám – dle našeho rozhodnutí – bezplatně opravíme nebo vyměníme. Tato záruka zaniká, jestliže se výrobek poškodí, neodborně použil nebo neobdržel pravidelnou údržbu.

Záruka platí na vady materiálu a výrobní vady. Tato záruka se nevztahuje na díly výrobku podléhající opotřebení (např. na baterie), dále na poškození křehkých, choulostivých dílů, např. vypínačů, akumulátorů nebo dílů zhotovených ze skla.

## Postup v případě uplatňování záruky

Pro zajištění rychlého zpracování Vašeho případu se řiďte následujícími pokyny:

Pro všechny požadavky si připravte pokladní stvrzenku a číslo artiklu (např. IAN 123456\_7890) jako doklad o zakoupení.

Číslo artiklu najdete na typovém štítku, gravuře, titulní stránce návodu (vlevo dole) nebo na nálepce na zadní nebo spodní straně.

V případě poruch funkce nebo jiných závad nejdříve kontaktujte, telefonicky nebo e-mailem, v následujícím textu uvedené servisní oddělení.

Výrobek registrovaný jako vadný potom můžete s příloženým dokladem o zakoupení (pokladní stvrzenkou) a údaji k závadě a kdy k ní došlo, bezplatně zaslat na adresu servisu, která Vám byla sdělena.

## Servis

 **Servis Česká republika**

Tel.: 800600632

E-Mail: owim@lidl.cz

## ● Zjednodušené EU prohlášení o shodě

My, OWIM GmbH & Co. KG, Stiftsbergstraße 1, 74167 Neckarsulm, NĚMECKO, prohlašujeme na vlastní zodpovědnost, že výrobek BEZDRÁTOVÝ ZVONEK HGO6668 odpovídá směrnicím EU 2014/53/EU a 2011/65/EU.

Úplný text EU prohlášení o shodě najdete na následující internetové adrese: [www.owim.com](http://www.owim.com)



**OWIM GmbH & Co. KG**

Stiftsbergstraße 1  
74167 Neckarsulm  
GERMANY

Model No.: HG06668

Version: 08/2020

IAN 341819\_2001

