

POLYPROPYLEN-BORDCASE / POLYPROPYLENE CABIN CASE / VALISE DE CABINE EN POLYPROPYLÈNE

DE AT CH

POLYPROPYLEN-BORDCASE

Gebrauchs- und Sicherheitshinweise

FR BE

VALISE DE CABINE EN POLYPROPYLÈNE

Consignes d'utilisation et de sécurité

PL

MAŁA WALIZKA POLIPROPYLENOWA

Użytkowanie i wskazówki bezpieczeństwa

SK

POLYPROPYLENOVÝ KUFOR

Pokyny týkajúce sa používania a bezpečnosti

GB IE

POLYPROPYLENE CABIN CASE

Instructions for use and safety notes

NL BE

POLYPROPYLEEN BORDCASE

Gebruiks- en veiligheidsinstructies

CZ

POLYPROPYLENOVÝ KUFR

Pokyny k použití a bezpečnostní upozornění

IAN 322979_1904

OS

IAN 322985_1904

OS

IAN 329328_1904

OS

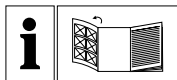

DE AT CH

Klappen Sie vor dem Lesen die Seite mit den Abbildungen aus und machen Sie sich anschließend mit allen Funktionen des Gerätes vertraut.

GB IE

Before reading, unfold the page containing the illustrations and familiarise yourself with all functions of the device.

FR BE

Avant de lire le mode d'emploi, ouvrez la page contenant les illustrations et familiarisez-vous ensuite avec toutes les fonctions de l'appareil.

NL BE

Vouw vóór het lezen de pagina met de afbeeldingen open en maak u vertrouwd met alle functies van het apparaat.

PL

Przed przeczytaniem proszę rozłożyć stronę z ilustracjami, a następnie proszę zapoznać się z wszystkimi funkcjami urządzenia.

CZ

Před čtením si otevřete stranu s obrázky a potom se seznámte se všemi funkcemi přístroje.

SK



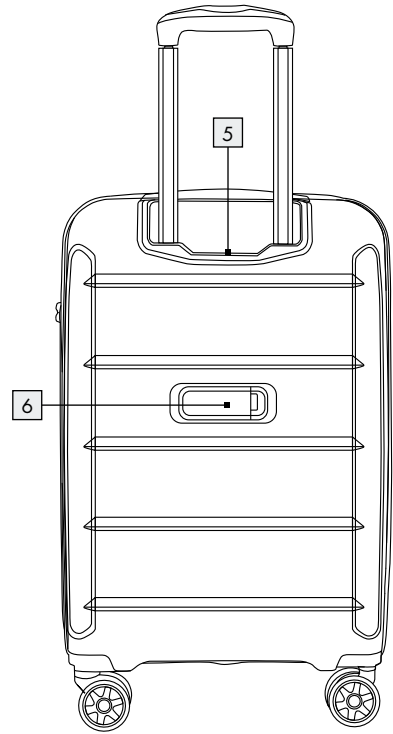
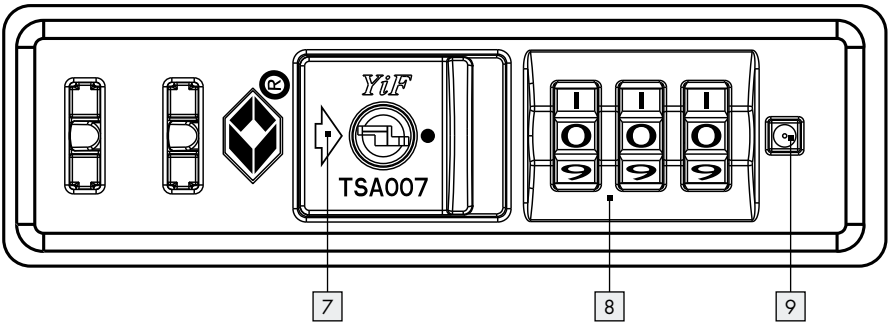

Pred čítaním si odklopte stranu s obrázkami a potom sa oboznámte so všetkými funkciami prístroja.

DE / AT / CH	Gebrauchs- und Sicherheitshinweise	Seite	5
GB / IE	Instructions for use and safety notes	Page	15
FR / BE	Consignes d'utilisation et de sécurité	Page	25
NL / BE	Gebruiks- en veiligheidsinstructies	Pagina	35
PL	Użytkowanie i wskazówki bezpieczeństwa	Strona	45
CZ	Pokyny k použití a bezpečnostní upozornění	Strana	55
SK	Pokyny týkajúce sa používania a bezpečnosti	Strana	65

A**B****C**

Legende der verwendeten Piktogramme	Seite	6
Einleitung	Seite	6
Bestimmungsgemäße Verwendung	Seite	6
Teilebeschreibung	Seite	7
Lieferumfang	Seite	7
Technische Daten	Seite	7
Sicherheitshinweise	Seite	7
Zahlenschloss verwenden	Seite	8
Aktuelle Zahlenkombination ändern	Seite	9
OKOBAN®-ID-Funktion	Seite	9
Vorgehensweise	Seite	10
Aufbewahrung	Seite	11
Reinigung	Seite	11
Entsorgung	Seite	11
Hinweise zur Garantie und Serviceabwicklung	Seite	11
Garantiebedingungen	Seite	12
Garanzzeit und gesetzliche Mängelansprüche	Seite	12
Garantieumfang	Seite	12
Abwicklung im Garantiefall	Seite	13
Service	Seite	14

Legende der verwendeten Piktogramme

	Anweisungen lesen!		Weitere Informationen finden Sie auf der Website!
	Warn- und Sicherheitshinweise beachten!		Entsorgen Sie Verpackung und Gerät umweltgerecht!
	So verhalten Sie sich richtig!		

Polypropylen-Bordcase

● Einleitung



Wir beglückwünschen Sie zum Kauf Ihres neuen Produkts. Sie haben sich damit für ein hochwertiges Produkt entschieden. Machen Sie sich vor der ersten Inbetriebnahme mit dem Produkt vertraut. **Lesen Sie hierzu aufmerksam die nachfolgende Bedienungsanleitung und die Sicherheitshinweise.** Benutzen Sie das Produkt nur wie beschrieben und für die angegebenen Einsatzbereiche. Bewahren Sie diese Anleitung an einem sicheren Ort auf. Händigen Sie alle Unterlagen bei Weitergabe des Produktes an Dritte mit aus. Nehmen Sie den Koffer aus der Verpackung und prüfen Sie ihn auf evtl. Schäden. Ist dies der Fall, benutzen Sie den Koffer nicht und lesen Sie direkt den Garantie-Absatz.

● **Bestimmungsgemäße Verwendung**

Dieses Produkt ist ausschließlich für den privaten Gebrauch entwickelt worden und nicht für gewerbliche Anwendungen geeignet. Der Koffer ist nur dafür vorgesehen, Ihre persönlichen Inhalte zu transportieren. Verwenden Sie den Koffer in einem nicht bestimmungsgemäßen Zusammenhang kann es zu Sach- oder Personenschäden führen. In diesem Fall übernimmt der Hersteller oder Händler keine Haftung für entstandene Schäden. Der Koffer ist kein Kinderspielzeug.

● Teilebeschreibung

- | | |
|---|---|
| 1 Griff | 6 Verdecktes Adressfeld auf der Rückseite |
| 2 Teleskopstange | 7 Verschluss zum Öffnen des Schlosses |
| 3 Zahlenschloss Travel Sentry® Approved | 8 Zahlenrädchen |
| 4 Zwillingssrollen | 9 Drucktaste (Reset) |
| 5 OKOBAN® UID | |

● Lieferumfang

- | | |
|-------------------------|----------------------|
| 1 Polypropylen-Bordcase | 1 Gebrauchsanweisung |
| 1 separater Beutel | |

● Technische Daten

Koffermaß inkl. Rollen:	ca. 55 x 40 x 20 cm (H x B x T)
Eigengewicht:	ca. 2,90 kg
Volumen:	ca. 30 L
Max. Füllgewicht:	10 kg
Max. Gesamtgewicht:	12,90 kg



Sicherheitshinweise

⚠ ACHTUNG! Verletzungsgefahr!

- Durch falsches Anheben oder Tragen schwerer Gepäckstücke kann es zu Verletzungen oder Schäden an Knochen, Muskeln oder Gelenken kommen. Halten Sie den Koffer zum Anheben an den Seiten mit beiden Händen fest. Bitten Sie um Hilfe, falls Sie den Koffer nicht heben können. Achten Sie beim Auspacken darauf, dass Kinder sich nicht in der Verpackung verfangen oder ersticken.

⚠ ACHTUNG! Beschädigungsgefahr!

- Durch die genannten Situationen, können Sie Beschädigungen Ihres Koffers vermeiden.
 - Beachten Sie die maximale Belastbarkeit der Koffer.
 - Tragen Sie den Koffer auf Treppen anstatt ihn zu ziehen.
 - Vermeiden Sie eine Überfüllung des Koffers.

● Zahlenschloss 3 verwenden

Die Ziffernkombination ist auf die Ziffern 0-0-0 eingestellt. Eine eigene Ziffernkombination können Sie wie folgt einstellen:

1. Unmittelbar neben den Zahlenrädchen 8 befindet sich eine kleine Drucktaste 9. Drücken Sie diese mit einem spitzen Gegenstand hinein, sodass diese in der gedrückten Position bleibt. Im Anschluss stellen Sie die Zahlenrädchen 8 auf die gewünschte Ziffernkombination.
2. Nachdem Sie die gewünschte Ziffernkombination eingegeben haben, schieben Sie den Verschluss zum Öffnen des Schlosses 7 in Pfeilrichtung. Jetzt springt die Drucktaste 9 in ihre ursprüngliche Position zurück und der Koffer kann nur noch mit der neu eingestellten Ziffernkombination geöffnet werden.
3. Bitte prägen Sie sich die neue Kombination gut ein. Notieren Sie sich bestenfalls die neue Zahlenkombination und bewahren Sie diese sicher auf. Um das Schloss zu verschließen muss mindestens ein Zahlenrädchen 8 verstellt werden. Wird die eingegebene Ziffernkombination eingestellt, lässt sich das Schloss wieder öffnen.

Zusätzliche Hinweise

Dieses Zahlenschloss 3 ist ein Zahlenschloss Travel Sentry® Approved und gilt in mehr als 35 Ländern, u. a. USA, Kanada, Japan, Israel, China, Deutschland, Niederlande, Südkorea, Schweiz*.

Es dient dazu, dass verschlossene Koffer zur Kontrolle durch die TSA-Behörden (Transportation Security Administration) gewaltfrei geöffnet und wieder geschlossen werden können. Daher ist in der Lieferung des Koffers KEIN Schlüssel enthalten.



*Eine komplette Übersicht der teilnehmenden Länder findet sich auf der Seite www.travelsentry.org.

● Aktuelle Zahlenkombination ändern

① HINWEIS!

Bitte beachten Sie, dass die Zahlenkombination nur mit der aktuellen Kombination geändert werden kann, ansonsten ist dies nicht möglich. Falls Sie den zuletzt verwendeten Code einmal vergessen haben sollten, drücken Sie bitte **NICHT** die Drucktaste (Reset) .

Um die Einstellungen Ihres Zahlenschlosses zu ändern, gehen Sie bitte wie folgt vor:

1. Geben Sie mithilfe der Zahlenrädchen die zuletzt verwendete Zahlenkombination ein.
2. Um eine neue Zahlenkombination einzustellen, wiederholen Sie die Schritte 1 bis 3 des Abschnitts „Zahlenschloss verwenden“.

● OKOBAN®-ID-Funktion



Mit OKOBAN® bietet TRAVEL SENTRY® einen KOSTENLOSEN weltweiten Registrierungs- und Verständigungsservice für Gepäck und andere persönliche Gegenstände an.

Auf der Rückseite des Koffers erkennen Sie Ihre einmalige Identifikationsnummer (Unique Identification Number = UID 5) mit der Sie sich unter www.okoban.com registrieren können.

● **Vorgehensweise**

1. Erstellen Sie **KOSTENLOS** Ihr eigenes Nutzerkonto auf www.okoban.com oder loggen Sie sich in Ihrem bestehenden Account ein.
2. Bei erster Registrierung des Kontos erhalten Sie nach Eingabe Ihrer Kontoangaben (inkl. E-Mail-Adresse und Passwort) eine E-Mail mit einem Verifizierungslink von noreply@okoban.com, um Ihren Account zu aktivieren. Bitte klicken Sie auf den sich in der E-Mail befindlichen Link, um Ihr Konto zu bestätigen und den Aktivierungsvorgang abzuschließen.
3. Geben Sie nun Ihre 12-stellige UID (XXXX-XXXX-XXXX), die sich auf der Rückseite Ihres Koffers befindet, auf www.okoban.com ein oder scannen Sie den QR-Code. Sie können unter Ihrem Account **KOSTENLOS** beliebig viele Gepäckstücke registrieren.
4. Hinterlegen Sie Ihren Namen und Adresse für den Finder und ergänzen Sie Details zum Gegenstand.
5. Wird Ihr verlorenes Gepäck gefunden, kann der Finder auf der Internetseite von OKOBAN® die UID eintragen. Sie werden dann informiert, dass der Koffer gefunden wurde und wie Sie den Finder kontaktieren können.

❗ WICHTIG:

Die UID ist ohne ein entsprechendes Nutzerkonto nutzlos. Daher muss die UID mit Ihren persönlichen Daten vorab von Ihnen registriert werden.



Besuchen Sie www.okoban.com

● Aufbewahrung

- Den Koffer immer trocken und sauber in einem temperierten Raum lagern und vor direktem Sonnenlicht und Wärmequellen fernhalten.

● Reinigung

Reinigen Sie den Koffer nur wie folgt beschrieben, um eine evtl. Beschädigung zu vermeiden.

1. Wischen Sie den Koffer mit einem feuchten Tuch ab.
2. Lassen Sie den Koffer vor der Lagerung vollständig trocknen.
 - keine aggressiven lösungsmittelhaltigen Reinigungsmittel verwenden
 - keine kratzenden oder spitzen Reinigungsutensilien wie Messer, Metall- oder Nylonbürsten oder Ähnliches verwenden. Diese können die Oberflächen beschädigen.

● Entsorgung

Entsorgen Sie den Artikel und die Verpackung entsprechend aktueller, örtlicher Vorschriften.

● Hinweise zur Garantie und Serviceabwicklung

Sie erhalten auf diesen Artikel eine Garantie von 5 Jahren ab Kaufdatum. Im Falle von Mängeln dieses Produkts stehen Ihnen gegen den Verkäufer des Produkts gesetzliche Rechte zu. Diese gesetzlichen Rechte werden durch unsere im Folgenden dargestellte Garantie nicht eingeschränkt.

● **Garantiebedingungen**

Die Garantiefrist beginnt mit dem Kaufdatum. Bitte bewahren Sie den Original Kassenbon gut auf. Diese Unterlage wird als Nachweis für den Kauf benötigt.

Tritt innerhalb von 5 Jahren ab dem Kaufdatum dieses Produkts ein Material- oder Fabrikationsfehler auf, wird das Produkt von uns – nach unserer Wahl – für Sie kostenlos repariert oder ersetzt. Diese Garantieleistung setzt voraus, dass innerhalb der 5-Jahres-Frist das defekte Gerät und der Kaufbeleg (Kassenbon) vorgelegt und schriftlich kurz beschrieben wird, worin der Mangel besteht und wann er aufgetreten ist.

● **Garantiezeit und gesetzliche Mängelansprüche**

Die Garantiezeit wird durch die Gewährleistung nicht verlängert. Dies gilt auch für ersetzte und reparierte Teile. Eventuell schon beim Kauf vorhandene Schäden und Mängel müssen sofort nach dem Auspacken gemeldet werden.

● **Garantieumfang**

Das Gerät wurde nach strengen Qualitätsrichtlinien sorgfältig produziert und vor Anlieferung gewissenhaft geprüft.

Die Garantieleistung gilt für Material- oder Fabrikationsfehler. Diese Garantie erstreckt sich nicht auf Produktteile, die normaler Abnutzung ausgesetzt sind und daher als Verschleißteile angesehen werden können oder für Beschädigungen an zerbrechlichen Teilen, z. B. Schalter, Akkus oder die aus Glas gefertigt sind.

Diese Garantie verfällt, wenn das Produkt beschädigt, nicht sachgemäß benutzt oder gewartet wurde. Für eine sachgemäße Benutzung des Produkts sind alle in der Bedienungsanleitung aufgeführten Anweisungen genau einzuhalten. Verwendungszwecke und Handlungen, von denen in der Bedienungsanleitung abgeraten oder vor denen gewarnt wird, sind unbedingt zu vermeiden.

Das Produkt ist lediglich für den privaten und nicht für den gewerblichen Gebrauch bestimmt. Bei missbräuchlicher und unsachgemäßer Behandlung, Gewaltanwendung und bei Eingriffen, die nicht von unserer autorisierten Service-Niederlassung vorgenommen wurden, erlischt die Garantie.

● **Abwicklung im Garantiefall**

Um eine schnelle Bearbeitung Ihres Anliegens zu gewährleisten, folgen Sie bitte den folgenden Hinweisen:

- Bitte halten Sie für alle Anfragen den Kassenbon und die Artikelnummer (z. B. IAN 322979_1904 / 322985_1904 / 329328_1904) als Nachweis für den Kauf bereit.
- Die Artikelnummer entnehmen Sie bitte dem Titelblatt Ihrer Anleitung (unten links) oder aus dem Pflegeetikett im Artikel.
- Sollten Funktionsfehler oder sonstige Mängel auftreten kontaktieren Sie zunächst die nachfolgend benannte Serviceabteilung.



Auf www.lidl-service.com können Sie diese und viele weitere Handbücher, Produktvideos und Software herunterladen.

IAN 322979_1904

IAN 322985_1904

IAN 329328_1904



Mit diesem QR-Code gelangen Sie direkt auf die Lidl-Service-Seite (www.lidl-service.com) und können mittels der Eingabe der Artikelnummer 322979_1904 / 322985_1904 / 329328_1904 (IAN) Ihre Bedienungsanleitung öffnen.

● Service

Name: InCase Handelsgesellschaft mbH
Nordsternstraße 25,
DE-45329 Essen, GERMANY

E-Mail:





DE service@incase-gmbh.de

AT service-at@incase-gmbh.com

CH service-ch@incase-gmbh.com

Sitz: Deutschland

List of pictograms used	Page 16
Introduction	Page 16
Intended use.....	Page 16
Parts description.....	Page 17
Scope of delivery.....	Page 17
Technical data.....	Page 17
Safety notes	Page 17
Using the combination lock	Page 18
Changing the current number combination.....	Page 19
OKOBAN® ID function	Page 19
Procedure.....	Page 19
Storage	Page 20
Cleaning	Page 20
Disposal	Page 21
Warranty and service information	Page 21
Warranty terms.....	Page 21
Warranty period and statutory claims for defects.....	Page 22
Warranty terms.....	Page 22
Processing of warranty claims.....	Page 22
Service	Page 23

List of pictograms used			
	Read the instructions!		You can find further information on the website!
	Please observe the warnings and safety instructions!		Dispose of the packaging and device in an environmentally friendly manner!
	For your safety!		

Polypropylene Cabin Case

● Introduction



Congratulations on the purchase of your new product. You have chosen a high-quality product. Familiarise yourself with the product before using it for the first time. **Please also carefully read the following instructions for use and safety notes.** The product must only be used as described and for the specified fields of application. Keep these instructions in a safe place for future reference. When passing the product on to others, be sure to also include all documentation. Remove the suitcase from its packaging and examine it for any damage. If you detect any damage, please do not use the suitcase and read the warranty section.

● Intended use

This product was exclusively designed for private use and is not suitable for commercial use. The suitcase is only intended for transporting your personal possessions. Improper use of the suitcase can result in property damage or personal injury. The manufacturer and retailer assume no liability for damage resulting from improper use. The suitcase is not a toy.

● Parts description

- | | | | |
|---|--|---|-------------------------------|
| 1 | Grip | 5 | OKOBAN® UID |
| 2 | Telescopic rod | 6 | Covered address field on back |
| 3 | Travel Sentry® approved combination lock | 7 | Catch to open the lock |
| 4 | Twin wheels | 8 | Number wheel |
| | | 9 | Push button (reset) |

● Scope of delivery

- | | |
|-----------------------------------|-------------------------------|
| 1 Polypropylene carry-on suitcase | 1 Set of instructions for use |
| 1 Separate bag | |

● Technical data

Suitcase dimensions

incl. wheels: approx. 55 x 40 x 20 cm (H x W x D)

Empty weight: approx. 2.90 kg

Volume: approx. 30 L

Max. filling weight: 10 kg

Max. total weight: 12.90 kg



Safety notes

⚠ ATTENTION! Risk of injury!

- Lifting or carrying heavy luggage incorrectly may result in injuries or damage to bones, muscles or joints. Hold the suitcase with both hands on the sides when lifting it. Ask for help if you are not able to lift the suitcase. Ensure when unpacking the suitcase that children do not get caught up in or suffocate in the packaging.

⚠ ATTENTION! Risk of damage!

- You can prevent damage to your suitcase by following the instructions below.
 - Please take note of the maximum weight capacity of the suitcase.

- Carry the suitcase up the stairs instead of pulling it.
- Do not overpack your suitcase.

● **Using the combination lock** 3

The number combination is set to the digits 0-0-0. You can set your own number combination as follows:

1. There is a small push button 9 right beside the number wheels 8. Press this in using a pointed object so that it stays in the pressed position. Then, adjust the number wheels 8 to the desired number combination.
2. After you have entered the desired number combination, slide the stopper 7 in the arrow direction to open the lock. Now the push button 9 will spring back into its original position and you will only be able to open the suitcase using the newly set number combination.
3. Please learn the new combination off by heart. Ideally, you should write down the new number combination and keep it in a safe place. At least one number wheel 8 must be misaligned to close the lock. The lock will re-open if the number combination you have set is entered.

Additional information

This combination lock 3 is a Travel Sentry® Approved combination lock and can be used in over 35 countries, including the USA, Canada, Japan, Israel, China, Germany, the Netherlands, South Korea and Switzerland*.

This is so that closed suitcases can be opened for inspection and closed again by TSA authorities (Transportation Security Administration) without having to use force. This is why there is NO key included in the delivery of the suitcase.



*You can find a full overview of the participating countries at www.travelsentry.org.

● Changing the current number combination

❗ **WARNING!**

Please note that the number combination can only be changed using the current combination. Otherwise, it is not possible to change it. If you have forgotten the code you were using, please do **NOT** press the push button (reset) .

To change the settings for your combination lock, please follow the instructions below:

1. Set the number wheels to the number combination you have been using.
2. Repeat steps 1 to 3 of the section „Using the combination lock“ to set the new number combination.

● **OKOBAN® ID function**



TRAVEL SENTRY® offers a FREE global registration and notification service for luggage and other personal items with OKOBAN®.

You will find your unique identification number (UID) on the back of your suitcase, which you can use to register on www.okoban.com.

● Procedure

1. Create a FREE personal user account on www.okoban.com or log into your existing account.

2. When you register your account for the first time, and after you have entered your account details (including your email address and password), you will receive an email with a verification link to activate your account from noreply@okoban.com. Please click on the link in the email to confirm your account and complete the activation process.
3. Now enter the 12-digit UID (XXXX-XXXX-XXXX) on the back of your suitcase on www.okoban.com or scan the QR code. You can register as many pieces of luggage as you like for FREE with your account.
4. Provide your name and address for the finder and add some details about the object.
5. If someone finds your lost luggage, they will be able to enter your UID on the OKOBAN® website. You will then be notified that your suitcase has been found and will be told how to contact the finder.

❗ IMPORTANT:

The UID is useless without a corresponding user account. This is why you need to register the UID with your personal information beforehand.



For more information, please visit www.okoban.com

● Storage

- Always store the dry and clean suitcase in a temperate room and keep it away from direct sunlight and sources of heat.

● Cleaning

Only clean the suitcase as described below to avoid any potential damage.

1. Wipe the suitcase with a damp cloth.
2. Allow the suitcase to dry completely before storing it.
 - Do not use harsh solvent-based cleaning agents
 - Do not use sharp or abrasive cleaning utensils such as knives, metal or nylon brushes or similar. These can damage the surface.

● **Disposal**

Please dispose of the product and its packaging in accordance with the current local regulations.

● **Warranty and service information**

This product is covered by a 5 year warranty from the date of purchase. In the event of product defects, you have legal rights against the retailer of this product. Your legal rights are not limited in any way by our warranty detailed below.

● **Warranty terms**

The warranty period begins on the date of purchase. Please keep the original sales receipt in a safe location. This document is required as your proof of purchase.

Should this product have any fault in materials or manufacture within 5 years from the date of purchase, we will repair or replace it – at our choice – free of charge. This warranty is conditional on the defective device and the receipt of purchase being presented within the 5 year warranty period including a brief written description of the nature of the defect and of the date it arose.

● Warranty period and statutory claims for defects

Repairs made under warranty do not extend the warranty period. This also applies to replaced and repaired parts. Any damage or defects present at the time of purchase must be reported immediately after unpacking the product.

● Warranty terms

The device has been manufactured to strict quality guidelines and meticulously examined before delivery.

The warranty applies to defects in material or manufacture. This warranty does not apply to product parts which are subject to normal wear and tear and can be regarded as wearing parts, or for damage to breakable parts, e.g., switch, rechargeable batteries, or parts which are made of glass.

This warranty becomes void if the product has been damaged, or used or maintained improperly. All instructions provided in the instructions for use must be followed strictly to constitute proper use of the product. Purposes and practices which the instructions for use warn of or advise against must be avoided without fail.

This product is intended for private, non-commercial use only. Any incorrect or improper use of the product, use of force and modifications not performed by our authorised service branch will void the warranty.

● Processing of warranty claims

Please follow the instructions below to ensure quick processing of your claim:

- Please have your receipt and the product number (e.g. IAN 322979_1904/322985_1904/329328_1904) available for all queries as proof of purchase.

- Please take the product number from the front page of the instructions (bottom left) or from the care label on the product.
- In the event of faulty operation or other defects, please first contact the service department specified below.



Download this and many other manuals, product videos and software from www.lidl-service.com.

IAN 322979_1904

IAN 322985_1904

IAN 329328_1904



With this QR Code you can directly access the Lidl service page (www.lidl-service.com) and open your instruction manual by entering the item number 322979_1904/322985_1904/329328_1904 (IAN).

● Service

InCase Handelsgesellschaft mbH
Nordsternstraße 25,
DE-45329 Essen, GERMANY

Email:





GB service-gb@incase-gmbh.com

IE service-ie@incase-gmbh.com

Registered office: Germany

Légende des pictogrammes utilisés	Page 26
Introduction	Page 26
Utilisation conforme.....	Page 26
Descriptif des pièces.....	Page 27
Contenu de la livraison.....	Page 27
Caractéristiques techniques.....	Page 27
Consignes de sécurité	Page 27
Utiliser la serrure à combinaison	Page 28
Modifier la combinaison de chiffres actuelle.....	Page 29
Fonction ID OKOBAN®	Page 29
Comment procéder.....	Page 30
Rangement	Page 31
Nettoyage	Page 31
Mise au rebut	Page 31
Remarques sur la garantie et le service après-vente	Page 31
Conditions de garantie.....	Page 32
Période de garantie et recours légaux pour vice.....	Page 32
Étendue de la garantie.....	Page 32
Faire valoir sa garantie.....	Page 33
Service après-vente	Page 34

Légende des pictogrammes utilisés

	Lisez les instructions !		Retrouvez d'autres informations sur le site Internet !
	Respecter les avertissements et consignes de sécurité !		Mettez l'emballage et l'appareil au rebut dans le respect de l'environnement !
	Conduite à tenir !		

Valise de cabine en polypropylène

● Introduction



Nous vous félicitons pour l'achat de votre nouveau produit. Vous avez opté pour un produit de haute qualité. Veuillez vous familiariser avec le produit avant sa première utilisation. **Veillez lire attentivement le mode d'emploi ci-dessous et les consignes de sécurité.** Utilisez uniquement ce produit en vous conformant aux instructions et aux domaines d'application mentionnés. Conserver ces instructions dans un lieu sûr. Lorsque vous remettez le produit à d'autres utilisateurs, veuillez également leur transmettre tous les documents liés à celui-ci. Retirez la valise de son emballage et l'inspecter pour repérer d'éventuels dommages. Si vous en constatez, n'utilisez pas la valise et lisez directement le paragraphe de la garantie.

● **Utilisation conforme**

Ce produit est exclusivement conçu pour une utilisation privée et ne convient pas à une utilisation commerciale. La valise est uniquement conçue pour transporter vos effets personnels. Ne pas utiliser la valise dans un contexte inapproprié, pouvant entraîner des dommages matériels ou blessures. Dans ce cas, le fabricant ou le distributeur ne porte aucune responsabilité pour les blessures ou dommages survenus. La valise n'est pas un jouet.

● Descriptif des pièces

- | | |
|---|--|
| 1 Poignée | 6 Étiquette d'adresse dissimulée sur la face arrière |
| 2 Tige télescopique | 7 Fermeture pour ouvrir la serrure |
| 3 Serrure à combinaison Travel Sentry® Approved | 8 Molettes chiffrées |
| 4 Roues jumelées | 9 Bouton-poussoir (reset) |
| 5 OKOBAN® UID | |

● Contenu de la livraison

- 1 valise de cabine en polypropylène 1 mode d'emploi
1 pochette séparée

● Caractéristiques techniques

Dimension de valise

avec roulettes : env. 55 x 40 x 20 cm (h x l x p)

Poids net : env. 2,90 kg

Volume : env. 30 l

Poids de remplissage max. : 10 kg

Poids total max : 12,90 kg



Consignes de sécurité

⚠ ATTENTION ! Risque de blessures !

- Soulever ou transporter de manière incorrecte des objets lourds peut entraîner des blessures ou des lésions aux os, muscles ou articulations. Pour soulever la valise sur le côté, la tenir des deux mains. Demandez de l'aide si vous ne pouvez pas soulever seul la valise. En déballant la valise, assurez-vous que des enfants ne s'empêtrent ou ne s'étouffent pas dans l'emballage.

⚠ ATTENTION ! Risque d'endommagement !

- Les situations mentionnées vous permettent d'éviter d'endommager votre valise.
 - Veuillez respecter la charge maximale de la valise.
 - Dans les escaliers, transportez votre valise au lieu de la traîner.
 - Évitez de trop remplir la valise.

● Utiliser la serrure à combinaison 3

La combinaison de chiffres est pré réglée sur 0-0-0. Vous pouvez régler votre propre combinaison de chiffres de la manière suivante :

1. À côté des molettes chiffrées 8 se trouve un petit bouton-poussoir 9. Enfoncez-le à l'aide d'un objet pointu de manière à ce qu'il reste en position pressée. Placez ensuite les petites molettes chiffrées 8 sur la combinaison de chiffres choisie.
2. Après avoir saisi la combinaison de chiffres souhaitée, faites glisser dans le sens de la flèche la fermeture pour ouvrir la serrure 7. Le bouton-pression 9 se replace à présent dans sa position d'origine et la valise ne peut être ouverte qu'avec la combinaison de chiffres nouvellement saisie.
3. Veillez à bien mémoriser la nouvelle combinaison. Notez de préférence la nouvelle combinaison de chiffres, et la conserver en sécurité. Pour fermer la serrure, au moins une molette chiffrée 8 doit être tournée. La serrure peut être ouverte dès que la combinaison de chiffres saisie est réglée.

Indications supplémentaires

Cette serrure à combinaison 3 est une serrure à combinaison Travel Sentry® Approved. Elle est homologuée dans plus de 35 pays, comme

les USA, le Canada, Japon, Israël, Chine, Allemagne, Pays-Bas, Corée du Sud, Suisse*.

Elle permet aux autorités TSA (Transportation Security Administration) d'ouvrir sans violence les valises fermées en vue d'un contrôle, et de les fermer à nouveau sans problème. Pour cette raison, AUCUNE clé n'est fournie avec la valise.



*Vous trouverez un aperçu complet des pays participants sur le site www.travelsentry.org.

● Modifier la combinaison de chiffres actuelle

❗ REMARQUE !

Veillez noter que la combinaison de chiffres peut uniquement être modifiée avec la combinaison actuelle ; dans le cas contraire, toute modification est impossible. Si vous avez oublié le code utilisé en dernier, **NE PAS** appuyer sur le bouton-poussoir (reset) .

Pour modifier les réglages de votre serrure à combinaison, veuillez procéder comme suit :

1. Saisissez la combinaison chiffrée utilisée en dernier au moyen des molettes chiffrées .
2. Pour régler une nouvelle combinaison chiffrée, répétez les étapes 1 à 3 du paragraphe „Utiliser la serrure à combinaison“.

● Fonction ID OKOBAN®



Avec OKOBAN®, TRAVEL SENTRY® vous propose un service GRATUIT d'enregistrement et d'information international, pour vos bagages et autres objets personnels.

À l'arrière de la valise est indiqué un numéro d'identification unique (Unique Identification Number = UID 5), qui vous permet de vous enregistrer sur le site www.okoban.com.

● Comment procéder

1. Créez GRATUITEMENT votre compte utilisateur personnel sur www.okoban.com ou connectez-vous à votre compte existant.
2. Lors du premier enregistrement du compte, vous recevez un e-mail de noreply@okoban.com après avoir saisi vos données de compte (adresse e-mail et mot de passe), contenant un lien de vérification, afin d'activer votre compte. Veuillez cliquer sur le lien se trouvant dans le mail, afin de confirmer votre compte et de terminer le processus d'activation.
3. Saisissez désormais votre code UID à 12 chiffres (XXXX-XXXX-XXXX), qui se trouve à l'arrière de votre valise, sur le site www.okoban.com ou scannez votre code QR. Dans votre compte, vous pouvez enregistrer GRATUITEMENT autant de bagages que souhaité.
4. Enregistrez votre nom et adresse pour la personne qui trouvera votre bagage, et complétez les détails sur l'objet.
5. Si vos bagages perdus ont été trouvés, la personne en leur possession peut entrer votre UID sur le site Internet OKOBAN®. Vous êtes alors informé que la valise a été trouvée, et il vous est indiqué comment contacter la personne en sa possession.

❗ IMPORTANT :

Sans compte utilisateur correspondant, l'UID n'est pas utilisable. Par conséquent, vous devez enregistrer votre UID avec vos données personnelles avant de partir en voyage.



Visitez le site www.okoban.com

● Rangement

- Toujours stocker la valise à l'état sec et propre dans une pièce tempérée, et la garder éloignée des rayons directs du soleil et des sources de chaleur.

● Nettoyage

Nettoyez uniquement la valise comme indiqué ci-après, afin d'éviter tout endommagement.

1. Essuyez la valise avec un chiffon humidifié.
2. Laissez la valise entièrement sécher avant de la ranger.
 - ne pas utiliser de produits nettoyants agressifs contenant des solvants
 - ne pas utiliser d'ustensiles de nettoyage abrasifs ou pointus comme des couteaux, des brosses en métal ou en nylon ou d'autres ustensiles similaires. Vous risqueriez d'endommager les surfaces du produit.

● Mise au rebut

Mettez cet article et son emballage au rebut conformément aux dispositions locales actuellement en vigueur.

● Remarques sur la garantie et le service après-vente

Cet article dispose d'une garantie de 5 ans à partir de la date d'achat. En cas de défaillance du produit, vous êtes en droit de retourner le

produit au vendeur. La présente garantie ne constitue pas une restriction de vos droits légaux.

● **Conditions de garantie**

La période de garantie débute à la date d'achat du produit. Veuillez conserver le ticket de caisse original. Ce document sera nécessaire pour servir de preuve d'achat.

Si un problème matériel ou de fabrication devait survenir dans les 5 ans suivant la date d'achat du produit, nous assurons à notre discrétion la réparation ou le remplacement du produit sans frais supplémentaire. Au cours de cette période de garantie de 5 ans, l'appareil défectueux et la preuve d'achat (ticket de caisse) doivent nous être présentés, accompagnés d'une brève description écrite du problème rencontré, précisant également la date d'apparition de ce problème.

● **Période de garantie et recours légaux pour vice**

La durée de garantie n'est pas prolongée par la prestation de garantie. Cette mesure s'applique également pour les pièces remplacées et réparées. Tous dommages et vices présents dès l'achat doivent être notifiés immédiatement après le déballage du produit.

● **Étendue de la garantie**

L'appareil a été fabriqué selon des critères de qualité stricts et il a été contrôlé consciencieusement avant sa livraison.

La garantie couvre les vices matériels et de fabrication. Cette garantie ne s'étend pas aux pièces du produit soumises à une usure normale et qui, par conséquent, peuvent être considérées comme des pièces d'usure, ni aux dommages sur des composants fragiles, comme des interrupteurs, des piles et des éléments fabriqués en verre.

La garantie prend fin si le produit a été endommagé, a fait l'objet d'une utilisation inappropriée ou encore d'un manque d'entretien. Toutes les indications fournies dans le mode d'emploi doivent être scrupuleusement respectées pour garantir une utilisation conforme du produit. Il convient d'éviter absolument toute utilisation ou manipulation déconseillée par ce mode d'emploi ou faisant l'objet d'un avertissement.

Le produit est exclusivement destiné à un usage privé et non commercial. Les manipulations incorrectes et inappropriées, l'usage de la force ainsi que les interventions réalisées par toute autre personne que notre centre de service après-vente agréé entraînent l'extinction de la garantie.

● Faire valoir sa garantie

Pour garantir la rapidité d'exécution de la procédure de garantie, veuillez respecter les indications suivantes :

- Veuillez conserver le ticket de caisse et le numéro de référence de l'article (par ex. IAN 322979_1904/322985_1904/329328_1904) afin de les produire à titre de preuves d'achat pour toute demande.
- Veuillez trouver le numéro d'article sur la page de garde de vos instructions (en bas à gauche) ou sur l'étiquette d'entretien qui se trouve sur l'article.
- En cas de dysfonctionnement ou de tout autre défaut, contactez d'abord le service après-vente aux coordonnées indiquées ci-dessous.



Vous pouvez télécharger ce mode d'emploi et beaucoup d'autres ainsi que des vidéos sur le produit et des logiciels en allant sur www.lidl-service.com.

IAN 322979_1904

IAN 322985_1904

IAN 329328_1904



Avec ce code QR, vous arrivez directement sur la page Lidl Service (www.lidl-service.com) et pouvez, en entrant le numéro d'article (IAN) 322979_1904 / 322985_1904 / 329328_1904, ouvrir votre mode d'emploi.

● **Service après-vente**

InCase Handelsgesellschaft mbH
Nordsternstraße 25,
DE-45329 Essen, GERMANY

E-mail :





Ⓡ service-fr@incase-gmbh.com

Ⓡ service-be@incase-gmbh.com

Siège : Allemagne

Legenda van de gebruikte pictogrammen	Pagina	36
Inleiding	Pagina	36
Correct en doelmatig gebruik	Pagina	36
Beschrijving van de onderdelen	Pagina	37
Omvang van de levering	Pagina	37
Technische gegevens	Pagina	37
Veiligheidsinstructies	Pagina	37
Cijferslot gebruiken	Pagina	38
Bestaande cijfercombinatie wijzigen	Pagina	39
OKOBAN®-ID-functie	Pagina	39
Procedure	Pagina	40
Opbergen	Pagina	41
Reiniging	Pagina	41
Afvoer	Pagina	41
Opmerkingen over de garantie en de serviceverlening	Pagina	41
Garantievoorwaarden	Pagina	42
Garantieperiode en wettelijke aansprakelijkheid	Pagina	42
Omvang van de garantie	Pagina	42
Afwikkeling in geval van garantie	Pagina	43
Service	Pagina	44

Legenda van de gebruikte pictogrammen

	Lees a.u.b. de aanwijzingen!		Meer informatie vindt u op de website!
	Neem de waarschuwingen en veiligheidsinstructies in acht!		Voer de verpakking en het apparaat op een milieuvriendelijke manier af!
	Zo handelt u correct!		

Polypropyleen bordcase

● Inleiding

 Hartelijk gefeliciteerd met de aankoop van uw nieuwe product. U heeft daarmee voor een hoogwaardig product gekozen. Maak u voor de eerste ingebruikname met het product vertrouwd. **Lees hiervoor aandachtig de volgende gebruiksaanwijzing en de veiligheidsinstructies.** Gebruik het product alleen zoals beschreven en voor de aangegeven toepassingen. Bewaar deze gebruiksaanwijzing op een veilige plek. Geef ook alle documenten mee wanneer u het product aan derden doorgeeft. Haal de koffer uit de verpakking en controleer deze op eventuele beschadigingen. Als dit het geval is, gebruik dan de koffer niet en lees meteen de alinea over de garantie.

● **Correct en doelmatig gebruik**

Dit product is uitsluitend ontwikkeld voor privégebruik en is niet geschikt voor commerciële toepassingen. De koffer is alleen bedoeld om uw persoonlijke bezittingen te vervoeren. Als u de koffer gebruikt waarvoor hij niet is bedoeld, kan dit leiden tot persoonlijk letsel of materiële schade. In dat geval is de fabrikant of de verkoper niet aansprakelijk voor de ontstane schade. De koffer is geen kinderspeelgoed.

● Beschrijving van de onderdelen

- | | |
|--------------------------------------|---|
| 1 Greep | 6 Afgedekt adreslabel op de achterkant |
| 2 Telescoopbuis | 7 Sluiting voor het openen van het slot |
| 3 Cijferslot Travel Sentry® Approved | 8 Cijferwielletjes |
| 4 Dubbele wielletjes | 9 Drukknop (reset) |
| 5 OKOBAN® UID | |

● Omvang van de levering

- | | |
|--------------------------|----------------------|
| 1 polypropyleen bordcase | 1 gebruiksaanwijzing |
| 1 aparte tas | |

● Technische gegevens

- | | |
|------------------------------------|---------------------------------|
| Kofferafmetingen incl. wielletjes: | ca. 55 x 40 x 20 cm (h x b x d) |
| Eigen gewicht: | ca. 2,90 kg |
| Inhoud: | ca. 30 liter |
| Max. vulgewicht: | 10 kg |
| Max. totaalgewicht: | 12,90 kg |



Veiligheidsinstructies

⚠ LET OP! Letselgevaar!

- Het verkeerd optillen of dragen van zware bagage kan leiden tot letsel of beschadigingen aan botten, spieren of gewrichten. Houd de koffer bij het optillen aan de zijkanen met beide handen vast. Vraag hulp als u de koffer niet alleen kunt optillen. Let er bij het uitpakken op dat kinderen niet verstrikt raken in de verpakking of erin stikken.

⚠ LET OP! Kans op beschadigingen!

- Door de genoemde situaties kunt u beschadigingen aan uw koffer voorkomen.
 - Let op de maximale belastbaarheid van de koffer.

- Draag de koffer op trappen in plaats van deze te rollen.
- Vermijd een te volle koffer.

● **Cijferslot 3 gebruiken**

De cijfercombinatie is ingesteld op 0-0-0. U kunt als volgt een eigen cijfercombinatie instellen:

1. Direct naast de cijferwielletjes 8 bevindt zich een kleine drukknop 9. Druk deze met behulp van een puntig voorwerp in zodat deze ingedrukt blijft. Vervolgens zet u de cijferwielletjes 8 op de gewenste cijfercombinatie.
2. Nadat u de gewenste cijfercombinatie hebt ingesteld, schuift u de sluiting voor het openen van het slot 7 in de richting van de pijl. Nu springt de drukknop 9 in zijn oorspronkelijke positie terug en kan de koffer alleen nog met de nieuw ingestelde cijfercombinatie worden geopend.
3. Onthoud de nieuwe combinatie a.u.b. goed. Noteer bij voorkeur de nieuwe cijfercombinatie en bewaar deze op een veilige plek. Om het slot te vergrendelen moet minstens één cijferwielletje 8 worden verdraaid. Als de ingestelde cijfercombinatie wordt ingegeven, kan het slot weer worden geopend.

Aanvullende opmerkingen

Dit cijferslot 3 is een Travel Sentry® Approved cijferslot en is toegestaan in meer dan 35 landen, o.a. USA, Canada, Japan, Israël, China, Duitsland, Nederland, Zuid-Korea, Zwitserland*.

Het is zo ontworpen dat afgesloten koffers ter controle door de TSA-beambten (Transportation Security Administration) zonder geweld kunnen

worden geopend en weer worden afgesloten. Daarom wordt deze koffer geleverd ZONDER sleutel.



*Een compleet overzicht van de deelnemende landen is te vinden op de website www.travelsentry.org.

● Bestaande cijfercombinatie wijzigen

❗ **OPMERKING!**

Houd er rekening mee dat de cijfercombinatie alleen met de bestaande combinatie kan worden gewijzigd, een andere manier is niet mogelijk. Mocht u de laatst gebruikte code vergeten zijn, druk dan a.u.b. **NIET** op de drukknop (reset) .

Om de instellingen van uw cijferslot te wijzigen, gaat u als volgt te werk:

1. Voer met behulp van de cijferwielletjes  de laatst gebruikte cijfercombinatie in.
2. Om een nieuwe cijfercombinatie in te stellen herhaalt u de stappen 1 t/m 3 van het onderdeel „Cijferslot gebruiken“.

● **OKOBAN®-ID-functie**



Met OKOBAN® biedt TRAVEL SENTRY® een GRATIS wereldwijde registratie- en bemiddelingsservice voor bagage en andere persoonlijke voorwerpen aan.

Op de achterkant van de koffer vindt u uw unieke identificatienummer (Unique Identification Number = UID ) waarmee u zich op www.okoban.com kunt registreren.

● Procedure

1. Maak GRATIS uw eigen gebruikersaccount aan op www.okoban.com of log in op uw bestaande account.
2. Bij de eerste registratie van het account krijgt u na invoer van uw accountgegevens (incl. e-mailadres en wachtwoord) een e-mail met een verificatie-link van noreply@okoban.com om uw account te activeren. Klik op de link in de e-mail om uw account te bevestigen en het activeringsproces af te sluiten.
3. Voer vervolgens uw 12-cijferige UID (XXXX-XXXX-XXXX) dat zich op de achterkant van uw koffer bevindt op www.okoban.com in of scan de QR-code. U kunt op uw account GRATIS zoveel bagagestukken registreren als u wilt.
4. Laat uw naam en adres achter voor de vinder en geef aanvullende details van het voorwerp.
5. Als uw vermiste bagage wordt gevonden, kan de vinder op de website van OKOBAN® de UID invoeren. U krijgt dan bericht dat de koffer is gevonden en hoe u contact kunt opnemen met de vinder.

❗ **BELANGRIJK:**

De UID is zonder een bijbehorend gebruikersaccount nutteloos. Daarom moet de UID met uw persoonlijke gegevens vooraf door u worden geregistreerd.



Kijk op www.okoban.com

● Opbergen

- De koffer altijd droog en schoon op kamertemperatuur bewaren en uit de buurt houden van direct zonlicht en warmtebronnen.

● Reiniging

Reinig de koffer alleen zoals hierna beschreven om eventuele beschadiging te voorkomen.

1. Veeg de koffer af met een vochtige doek.
2. Laat de koffer volledig drogen voordat u deze opbergt.
 - gebruik geen agressieve reinigingsmiddelen die oplosmiddelen bevatten
 - gebruik geen schurende of puntige reinigingsproducten zoals messen, metaal- of nylonborstels of soortgelijke. Deze kunnen het oppervlak beschadigen.

● Afvoer

Voer het artikel en de verpakking af volgens de actuele, plaatselijke voorschriften.

● Opmerkingen over de garantie en de serviceverlening

Op dit artikel verlenen wij 5 jaar garantie vanaf aankoopdatum. In geval van gebreken aan dit product kunt u een rechtmatig beroep doen op de verkoper van het product. Deze wettelijke rechten worden door onze hierna vermelde garantievoorwaarden niet beperkt.

● **Garantievoorwaarden**

De garantieperiode gaat in op de aankoopdatum. Bewaar de originele kassabon alstublieft goed. Dit document is nodig als aankoopbewijs.

Wanneer binnen 5 jaar na de aankoopdatum van dit product een materiaal- of productiefout optreedt, dan wordt het product door ons – naar onze keuze – gratis voor u gerepareerd of vervangen. De garantieverlening vereist dat het defecte apparaat en het aankoopbewijs (kassabon) binnen 5 jaar na aankoop worden aangeboden en dat schriftelijk kort wordt beschreven wat het defect is en wanneer het is opgetreden.

● **Garantieperiode en wettelijke aansprakelijkheid**

De garantieperiode wordt niet verlengd door een garantieverlening. Dit geldt eveneens voor vervangen en gerepareerde onderdelen. Eventueel reeds bij de aankoop aanwezige schade en gebreken moeten direct na het uitpakken worden gemeld.

● **Omvang van de garantie**

Het apparaat werd volgens strenge kwaliteitsrichtlijnen zorgvuldig geproduceerd en voor de levering grondig getest.

De garantie geldt voor materiaal- of productiefouten. De garantie is niet van toepassing op productonderdelen die onderhevig zijn aan normale slijtage en hierdoor als aan slijtage onderhevige onderdelen gelden, of voor breekbare onderdelen zoals bijv. schakelaars, accu's of glazen onderdelen.

Deze garantie komt te vervallen als het product beschadigd is of niet correct is gebruikt of onderhouden. Voor een correct gebruik van het product moeten alle in de gebruiksaanwijzing vermelde instructies exact worden nageleefd. Toepassingen en handelingen die in de gebruiksaanwijzing worden afgeraden of waarvoor gewaarschuwd wordt, moeten absoluut worden vermeden.

Het product is uitsluitend bestemd voor privégebruik en niet voor commercieel gebruik. Bij verkeerd gebruik en ondeskundige behandeling, bij gebruik van geweld en bij reparaties die niet door een door ons geautoriseerd servicefiliaal zijn uitgevoerd, vervalt de garantie.

● Afwikkeling in geval van garantie

Om een snelle afhandeling van uw reclamatie te garanderen, dient u de volgende aanwijzingen in acht te nemen:

- Houd a.u.b. bij alle aanvragen de kassabon en het artikelnummer (bijv. IAN 322979_1904 / 322985_1904 / 329328_1904) als bewijs voor de aankoop bij de hand.
- Het artikelnummer vindt u op het titelblad van uw handleiding (links onderaan) of op het onderhoudslabel in het artikel.
- Wanneer er storingen of andere gebreken optreden, neem dan eerst contact op met de hierna genoemde service-afdeling.



Op www.lidl-service.com kunt u deze en vele andere handleidingen, productvideo's en software downloaden.

IAN 322979_1904

IAN 322985_1904

IAN 329328_1904



Met deze QR-code komt u direct op de website van Lidl-service (www.lidl-service.com) en kunt u uw bedieningshandleiding openen door het artikelnummer 322979_1904 / 322985_1904 / 329328_1904 (IAN) in te voeren.

● Service

InCase Handelsgesellschaft mbH
Nordsternstraße 25,
DE-45329 Essen, GERMANY

E-mail:

 service-nl@incase-gmbh.com

 service-be@incase-gmbh.com

Vestiging: Duitsland

Legenda zastosowanych piktogramów	Strona 46
Instrukcja	Strona 46
Zastosowanie zgodne z przeznaczeniem	Strona 46
Opis części.....	Strona 47
Zawartość.....	Strona 47
Dane techniczne	Strona 47
Wskazówki bezpieczeństwa	Strona 47
Stasowanie zamka szyfrowego	Strona 48
Zmiana aktualnej kombinacji cyfr.....	Strona 49
Funkcja OKOBAN®-ID	Strona 49
Sposób postępowania	Strona 50
Przechowywanie	Strona 51
Czyszczenie	Strona 51
Utylizacja	Strona 51
Wskazówki dotyczące gwarancji i realizacji usług serwisowych	Strona 51
Warunki gwarancji.....	Strona 52
Okres gwarancji i ustawowe roszczenia z tytułu wad.....	Strona 52
Zakres gwarancji	Strona 52
Sposób postępowania w przypadku naprawy gwarancyjnej	Strona 53
Serwis	Strona 54

Legenda zastosowanych piktogramów

	Należy przeczytać instrukcje!		Więcej informacji można znaleźć na stronie internetowej!
	Przestrzegać wskazówek ostrzegawczych i bezpieczeństwa!		Opakowanie i urządzenie przekazać do utylizacji zgodnie z przepisami o ochronie środowiska!
	Prawidłowy sposób postępowania!		

Mała walizka polipropylenowa

● Instrukcja



Gratulujemy Państwu zakupu nowego produktu. Zdecydowali się Państwo na zakup produktu najwyższej jakości. Przed pierwszym uruchomieniem produktu należy się z nim zapoznać. **W tym celu należy przeczytać uważnie poniższą instrukcję obsługi oraz wskazówki dotyczące bezpieczeństwa.** Produktu używać wyłącznie zgodnie z jego poniżej opisanym przeznaczeniem. Należy przechowywać tę instrukcję w bezpiecznym miejscu. Przekazując produkt innej osobie należy również przekazać wszystkie dokumenty. Wyjąć walizkę z opakowania i sprawdzić czy nie jest uszkodzona. Jeśli jest uszkodzona nie używać walizki i od razu przeczytać fragment dot. gwarancji.

● Zastosowanie zgodne z przeznaczeniem

Produkt został zaprojektowany wyłącznie do użytku prywatnego, a nie do zastosowania komercyjnego. Walizka jest przeznaczona tylko do transportu osobistych rzeczy. Zastosowanie walizki niezgodne z jej przeznaczeniem może prowadzić do szkód rzeczowych i osobowych. W takim

przypadku producent lub dystrybutor nie ponosi odpowiedzialności za powstałe szkody. Walizka nie jest zabawką.

● Opis części

- | | |
|--|----------------------------------|
| 1 Uchwyt | 6 Zakryte pole adresowe z tyłu |
| 2 Drążek teleskopowy | 7 Zamknięcie do otwierania zamka |
| 3 Zamek szyfrowy Travel Sentry® Approved | 8 Pokrętła cyfr |
| 4 Kółka | 9 Przycisk (reset) |
| 5 OKOBAN® UID | |

● Zawartość

1 walizka podręczna z polipropylenu 1 instrukcja obsługi
1 oddzielny worek

● Dane techniczne

Wymiary walizki

wraz z kółkami: ok. 55 x 40 x 20 cm (wys. x szer. x głęb.)

Ciężar własny: ok. 2,90 kg

Pojemność: ok. 30 l

Maks. ciężar napełnienia: 10 kg

Maks. ciężar całkowity: 12,90 kg



Wskazówki bezpieczeństwa

⚠ UWAGA! Niebezpieczeństwo odniesienia obrażeń!

- Złe podnoszenie lub noszenie ciężkich bagaży może doprowadzić do urazów lub uszkodzeń kości, mięśni lub stawów. W celu podniesienia walizki należy przytrzymać ją po bokach obiema rękami. Poprosić o pomoc w razie trudności z podniesieniem walizki. Podczas rozpakowywania uważać na to, aby dzieci nie zaplątały się w opakowanie i nie udusiły się.

⚠ UWAGA! Zagrożenie uszkodzeniem!

- Dzięki wymienionym sytuacjom można uniknąć uszkodzenia walizki.
 - Przestrzegać maksymalnego obciążenia walizki.
 - Na schodach nieść walizkę zamiast ciągnąć ją.
 - Unikać przeładowania walizki.

● Stasowanie zamka szyfrowego 3

Kombinacja cyfr ustanowiona jest na cyfry 0-0-0. Własną kombinację cyfr można ustawić następująco:

1. Bezpośrednio obok pokręteł cyfr 8 znajduje się przycisk 9. Wcisnąć go małym ostrym przedmiotem, aby pozostał we wciśniętej pozycji. Następnie ustawić pokręta cyfr 8 na wybraną kombinację cyfr.
2. Po wprowadzeniu wybranej kombinacji cyfr przesunąć zamknięcie do otwierania zamka 7 w kierunku strzałki. Teraz przycisk 9 wyskoczy do swojej pierwotnej pozycji i można otworzyć walizkę tylko z nową ustawioną kombinacją cyfr.
3. Proszę dobrze zapamiętać nową kombinację. Ewentualnie zanotować sobie nową kombinację cyfr i dobrze przechowywać ją. Aby zamknąć zamek, należy przestawić przynajmniej jedno pokrętko cyfr 8. Jeśli ustawiona zostanie podana kombinacja cyfr, można ponownie otworzyć kłódkę.

Dodatkowe wskazówki

Ten zamek szyfrowy 3 jest zamkiem cyfrowym Travel Sentry® Approved i jest ważny w ponad 35 krajach, m.in. w USA, Kanadzie, Japonii, Izraelu, Chinach, Niemczech, Holandii, Korei Południowej, Szwajcarii*.

Służy do tego, aby zamknięte walizki w celu kontroli mogły być otwierane przez urzędy TSA (Transportation Security Administration) bez użycia siły

i ponownie zamykane. Dlatego w zestawie walizki nie jest zawarty ŻADEN klucz.



* Kompletny przegląd uczestniczących krajów można znaleźć na stronie www.travelsentry.org.

● Zmiana aktualnej kombinacji cyfr

❗ WSKAZÓWKA!

Prosimy zwrócić uwagę, że kombinacja cyfr może zostać zmieniona jedynie z aktualną kombinacją, w przeciwnym razie nie jest to możliwe. Jeśli zapomniało się ostatnio stosowanego kodu, to prosimy **NIE** naciskać przycisku (reset) .

Aby zmienić ustawienia zamka szyfrowego, należy postąpić w następujący sposób:

1. Przy pomocy pokręteł cyfr podać ostatnio stosowaną kombinację cyfr.
2. Aby ustawić nową kombinację, należy powtórzyć kroki od 1 do 3 w rozdziale „Stosowanie zamka szyfrowego”.

● Funkcja OKOBAN®-ID



Przy pomocy OKOBAN® oferuje TRAVEL SENTRY® BEZPŁATNY, międzynarodowy serwis rejestracyjny i powiadamiający dla bagażu i innych osobistych przedmiotów.

Z tyłu walizki znajduje się wyjątkowy numer identyfikacyjny (Unique Identification Number = UID) , przy pomocy którego można zarejestrować się na stronie www.okoban.com.

● Sposób postępowania

1. Utworzyć BEZPŁATNE konto użytkownika na www.okoban.com lub zalogować się przy pomocy już istniejącego konta.
2. Przy pierwszej rejestracji konta otrzymasz po wprowadzeniu informacji o koncie (z adresem e-mail i hasłem) wiadomość mailową od noreply@okoban.com z linkiem do weryfikacji, aby aktywować swoje konto. Prosimy o kliknięcie na link znajdujący się w wiadomości e-mail, aby potwierdzić swoje konto i zakończyć proces aktywacji.
3. Podać teraz 12-cyfrowy nr UID (XXXX-XXXX-XXXX), który znajduje się z tyłu walizki, na www.okoban.com lub zeskanować kod QR. Na koncie można BEZPŁATNIE zarejestrować dowolną ilość bagażu.
4. Zapisz swoje imię, nazwisko i adres dla znalazcy i uzupełnij szczegóły dotyczące przedmiotu.
5. Jeśli Twój zagubiony bagaż zostanie znaleziony, to znalazca może wprowadzić na stronie internetowej OKOBAN® nr UID. Zostaniesz wtedy poinformowana/y, że walizka została znaleziona i jak możesz skontaktować się ze znalazcą.

❗ WAŻNE:

Nr UID jest bezużyteczny bez konta użytkownika. Dlatego nr UID musi wcześniej zostać zarejestrowany z osobistymi danymi.



Prosimy odwiedzić stronę www.okoban.com

● Przechowywanie

- Walizkę należy przechowywać zawsze w stanie suchym i czystym, w pomieszczeniu o stałej temperaturze, z dala od bezpośredniego promieniowania słonecznego i źródeł ciepła.

● Czyszczenie

Walizkę czyścić jedynie w poniżej przedstawiony sposób, aby uniknąć ewentualnych uszkodzeń.

1. Walizkę należy przetrzeć wilgotną ściereczką.
2. Przed przechowywaniem walizka musi całkowicie wyschnąć.
 - Nie stosować żadnych agresywnych środków czyszczących zawierających rozpuszczalniki
 - Nie stosować żadnych rysujących lub zaostrzonych przedmiotów do czyszczenia jak noże, szczotki metalowe lub nylonowy czy podobne. Mogą one uszkodzić powierzchnie.

● Utylizacja

Artykuł i opakowanie przekazać do utylizacji zgodnie z aktualnymi, lokalnymi przepisami.

● Wskazówki dotyczące gwarancji i realizacji usług serwisowych

Artykuł ten objęty jest 5 latami gwarancji, licząc od daty zakupu. W przypadku wad produktu nabywcy przysługują ustawowe prawa. Opisane poniżej warunki gwarancji nie ograniczają ustawowych praw nabywcy.

● Warunki gwarancji

Okres gwarancji rozpoczyna się z datą zakupu. Należy zachować oryginalny paragon. Stanowi on dowód dokonania zakupu.

W przypadku wystąpienia w ciągu 5 lat od daty zakupu wad materiałowych lub fabrycznych, dokonujemy – według własnej oceny – bezpłatnej naprawy lub wymiany urządzenia. Gwarancja zakłada, że w terminie 5 lat jej obowiązywania uszkodzone urządzenie zostanie przedłożone wraz z dowodem zakupu (paragon) i krótkim opisem zawierającym informacje na temat usterki i czasu jej wystąpienia.

● Okres gwarancji i ustawowe roszczenia z tytułu wad

Okres gwarancji nie ulega wydłużeniu o czas trwania usługi gwarancyjnej. Dotyczy to również wymienionych i naprawionych części. Ewentualne szkody i wady stwierdzone w chwili zakupu należy zgłosić niezwłocznie po rozpakowaniu.

● Zakres gwarancji

Urządzenie wyprodukowano zgodnie z wysokimi standardami jakości i poddano skrupulatnej kontroli przed wysyłką.

Usługa gwarancyjna obejmuje wady materiałowe i fabryczne. Gwarancja nie obejmuje części produktu ulegających normalnemu zużyciu, uznawanych za części zużywalne, oraz uszkodzeń części łamliwych, np. przetłączników, akumulatorów lub wykonanych ze szkła.

Gwarancja wygasa w razie zawinionego przez użytkownika uszkodzenia produktu, niewłaściwego użycia lub konserwacji. W celu właściwego użytkowania produktu należy przestrzegać wszystkich wskazań zamieszczonych w niniejszej instrukcji obsługi. Bez względu na to, unikaj zastosowania i użytkowania, które wskazano w niniejszej instrukcji jako niewłaściwe lub niebezpieczne.

Produkt przeznaczony jest wyłącznie do użytku prywatnego, nie zaś do zastosowań profesjonalnych. Gwarancja traci ważność w przypadku niewłaściwego i niezgodnego z przeznaczeniem użytkowania urządzenia, użycia siły lub ingerencji dokonywanych poza naszymi autoryzowanymi punktami serwisowymi. Zgodnie z Kodeksem Cywilnym art. 581 §1 wraz z wymianą urządzenia lub ważnej części czas gwarancji rozpoczyna się na nowo.

● Sposób postępowania w przypadku naprawy gwarancyjnej

Aby zapewnić szybkie rozpatrzenie Państwa wniosku, prosimy stosować się do następujących wskazówek:

- Przed skonsultowaniem się z działem serwisowym należy przygotować paragon i numer artykułu (np. IAN 322979_1904 / 322985_1904 / 329328_1904) jako dowód zakupu.
- Numer artykułu można znaleźć na stronie tytułowej instrukcji obsługi (u dołu po lewej) lub etykiecie na artykule.
- W razie wystąpienia jakichkolwiek usterek w działaniu lub innych wad należy najpierw skontaktować się telefonicznie lub za pomocą poczty elektronicznej z wymienionym niżej działem serwisowym.



Na stronie www.lidl-service.com można pobrać tę i wiele innych instrukcji, filmów dotyczących produktów oraz oprogramowanie.

IAN 322979_1904

IAN 322985_1904

IAN 329328_1904



Za pomocą tego kodu QR można przejść bezpośrednio do strony serwisu Lidl (www.lidl-service.com) i po podaniu numeru artykułu 322979_1904 / 322985_1904 / 329328_1904 (IAN) otworzyć instrukcję obsługi.

● Serwis





InCase Handelsgesellschaft mbH
Nordsternstraße 25,
DE-45329 Essen, GERMANY
E-mail:

🇵🇱 service-pl@incase-gmbh.com

Siedziba: Niemcy

Legenda použitých piktogramů	Strana 56
Úvod	Strana 56
Použití ke stanovenému účelu	Strana 56
Popis dílů	Strana 57
Obsah dodávky	Strana 57
Technická data	Strana 57
Bezpečnostní upozornění	Strana 57
Použití číslíkového zámku	Strana 58
Změna aktuální kombinace čísel	Strana 59
Funkce ID OKOBAN®	Strana 59
Postup	Strana 59
Skladování	Strana 60
Čištění	Strana 60
Odstranění do odpadu	Strana 61
Pokyny k záruce a uplatnění servisu	Strana 61
Záruční podmínky	Strana 61
Záruční doba a zákonné nároky z vad	Strana 61
Rozsah záruky	Strana 61
Postup v případě uplatňování záruky	Strana 62
Servis	Strana 63

Legenda použitých piktogramů

	Přečtěte si pokyny!		Další informace najdete na webové stránce!
	Dbát na výstražné a bezpečnostní pokyny!		Obal i přístroj likvidujte ekologicky!
	Takto se chováte správně!		

Polypropylenový kufr

● Úvod



Blahopřejeme vám ke koupi nového výrobku. Rozhodli jste se tím pro vysoce kvalitní výrobek. Před prvním použitím se s výrobkem seznámte. **K tomu si pozorně přečtěte následující návod k obsluze a bezpečnostní pokyny.** Používejte výrobek jen popisovaným způsobem a pouze pro uvedené oblasti použití. Uschovejte si tento návod na bezpečném místě. Při předávání výrobku třetí osobě předejte i všechny podklady. Vyjměte kufr z obalu a zkontrolujte, jestli není eventuálně poškozený. V případě poškození kufru nepoužívejte a přečtěte si odstavec týkající se záruky.

● **Použití ke stanovenému účelu**

Tento výrobek je určen pouze pro privátní používání, není vhodný pro živnostenské podnikání. Kufr je určen jen pro přepravu Vašich privátních obsahů. Používání kufru k nestanovenému účelu může vést k ohrožení osob nebo k věcným škodám. V takovém případě výrobce nebo prodejce za vzniklé škody neručí. Kufr není hračka.

● Popis dílů

- | | |
|---|-------------------------------------|
| 1 Držadlo | 5 OKOBAN® UID |
| 2 Teleskopická tyč | 6 Překrytá jmenovka na zadní straně |
| 3 Číslicový zámek Travel Sentry® Approved | 7 Uzávěr k otevření zámku |
| 4 Dvojitá kolečka | 8 Kolečka s číslicemi |
| | 9 Tlačítko (reset) |

● Obsah dodávky

1 polypropylenový bordcase
1 samostatný sáček

1 návod k použití

● Technická data

Rozměry kufru vč. koleček:	cca 55 x 40 x 20 cm (V x Š x H)
Vlastní hmotnost:	cca 2,90 kg
Objem:	cca 30 l
Maximální nosnost:	10 kg
Maximální celková hmotnost:	12,90 kg



Bezpečnostní upozornění

⚠ POZOR! Nebezpečí zranění!

- Nesprávným zvedáním nebo nošením těžkých zavazadel může dojít ke zranění kostí, svalů nebo kloubů. Při zvedání držte kufr pevně na stranách oběma rukama. Jestliže nemůžete kufr sami zvednout požádejte někoho o pomoc. Při rozbalování dávejte pozor, aby se děti nezamotaly do obalu nebo se neudusily.

⚠ POZOR! Nebezpečí poškození!

- V následujících situacích můžete zabránit poškození Vašeho kufru.
 - nepřekračujte maximální přípustné zatížení kufru.
 - na schodech kufr noste, netahejte ho.
 - zabraňte přeplnění kufru.

● Použití číslicového zámku 3

Kombinace čísel je nastavená na 0-0-0. Vlastní kombinaci čísel můžete nastavit následujícím způsobem:

1. Vedle ozubených koleček 8 je malé tlačítko 9. Zatlačte ho špičatým předmětem tak, aby zůstalo zatlačené. Potom nastavte ozubenými kolečky 8 požadovanou kombinaci čísel.
2. Po nastavení požadované kombinace čísel posuňte uzávěr k otevření zámku 7 ve směru šipky. Tlačítko 9 vyskočí zpátky do jeho původní polohy, nyní lze kufr otevřít jen po zvolení nově nastavené kombinace čísel.
3. Prosíme, zapamatujte si dobře novou kombinaci čísel. Poznamenejte si novou kombinaci čísel a bezpečně si jí uschovejte. K uzavření zámku se musí nejméně jedno ozubené kolečko 8 přestavit. Po nastavení nové kombinace čísel se dá zámek zase otevřít.

Další upozornění

Tento číslicový zámek 3 je zámek bezpečnostní služby Travel Sentry® Approved a je uznávaný ve více než 35 zemích, mimo jiné v USA, Kanadě, Japonsku, Izraeli, Číně, Německu, Holandsku, Jižní Koreji, Švýcarsku*.

Slouží TSA úřadům (Transportation Security Administration) při kontrole k otevření uzamčených kufrů bez násilí. Proto není v dodávce kufru ŽÁDNÝ klíč.



*Kompletní přehled zúčastněných zemí najdete na stránce www.travelsentry.org.

● Změna aktuální kombinace čísel

❗ UPOZORNĚNÍ!

Prosíme, vezměte na vědomí, že lze kombinaci čísel změnit jen s použitím aktuální kombinace. Jestliže jste naposledy používanou kombinaci zapoměli, prosíme, **NEPOUŽÍVEJTE** tlačítko (Reset) [9].

Při změně nastavení Vašeho číslicového zámku postupujte následujícím způsobem:

1. Nastavte pomocí ozubených koleček [8] naposledy používanou kombinaci čísel.
2. Pro nastavení nové kombinace čísel opakujte kroky 1 až 3 odstavce „Použití číslicového zámku“.

● Funkce ID OKOBAN®



Firma OKOBAN® nabízí s TRAVEL SENTRY® BEZPLATNÝ celosvětový registrační a komunikační servis pro zavazadla a jiné osobní předměty.

Na zadní straně kufru najdete speciální identifikační číslo (Unique Identification Number = UID [5]), se kterým se můžete na webové stránce www.okoban.com registrovat.

● Postup

1. Zařídte si ZDARMA Váš vlastní uživatelský účet na stránce www.okoban.com nebo se přihlaste do Vašeho, již existujícího, účtu.
2. Při první registraci účtu obdržíte před aktivací, po zadání Vašich údajů (včetně e-mailu a hesla), e-mail od noreply@okoban.com s odkazem k ověření. Prosíme, klikněte na odkaz v e-mailu pro potvrzení Vašeho účtu a ukončení postupu aktivace.

3. Nyní zadejte na www.okoban.com Vaše 12místné UID (XXXX-XXXX-XXXX), které máte na zadní straně Vašeho kufru nebo skenujte QR kód. Na Vašem účtu můžete ZDARMA registrovat libovolný počet zavazadel.
4. Udejte Vaše jméno a adresu pro nálezce a doplňte údaje detaily k Vašemu předmětu.
5. Nálezce Vašeho ztraceného zavazadla může na webové stránce firmy OKOBAN® zadat UID. Obdržíte informaci, že bylo Vaše zavazadlo nalezeno a jaký způsobem můžete nálezce kontaktovat.

❗ DŮLEŽITÉ:

UID není bez odpovídajícího uživatelského účtu žádným jiným způsobem nebo k jinému účelu použitelné. Proto musíte UID předem, v souvislosti s Vašimi osobními údaji, registrovat.



Navštivte www.okoban.com

● Skladování

- Kufr skladujte vždy čistý a suchý ve vytápěné místnosti, chráněný před sluncem a tepelnými zdroji.

● Čištění

Abyste zabránili eventuálnímu poškození čistěte kufr jen následujícím způsobem.

1. Otřete kufr vlhkým hadrem.
2. Před uskladněním nechte kufr úplně uschnout.
 - nepoživejte žádné agresivní čisticí prostředky s rozpouštědly

- nepoužívejte žádné drhnoucí nebo špičaté pomůcky na čištění jako např. nože, kovové nebo nylonové kartáče, apod. Může dojít k poškození povrchu kufříku.

● Odstranění do odpadu

Artikl a obal odstraňujte do odpadu podle aktuálních, místních předpisů.

● Pokyny k záruce a uplatnění servisu

Na tento artikl obdržíte záruku 5 let od data zakoupení. V případě závad máte možnost uplatnění zákonných práv vůči prodejci. Vaše práva ze zákona nejsou omezena naší níže uvedenou zárukou.

● **Záruční podmínky**

Záruční lhůta začíná od data zakoupení. Uschovejte si dobře originální pokladní stvrzenku. Tuto stvrzenku budete potřebovat jako doklad o zakoupení.

Pokud se do 5 let od data zakoupení tohoto výrobku vyskytne vada materiálu nebo výrobní vada, výrobek Vám – podle našeho rozhodnutí – bezplatně opravíme nebo vyměníme. Předpokladem pro poskytnutí záruky je předložení vadného výrobku a pokladní stvrzenky během 5 let záruky a písemný popis závady s dobou, kdy se vyskytla.

● **Záruční doba a zákonné nároky z vad**

Záruční doba se poskytnutím záruky neprodlužuje. Toto platí také pro nahrazené a opravené díly. Případné škody a vady, existující již při koupi, se musí hlásit ihned po vybalení.

● **Rozsah záruky**

Výrobek byl vyroben s nejvyšší pečlivostí podle přísných kvalitativních směrnic a před odesláním prošel výstupní kontrolou.

Záruka se vztahuje na vady materiálu a výrobní vady. Tato záruka se nevztahuje na části výrobku, které jsou vystaveny běžnému opotřebením a které lze proto chápat jako rychle opotřebitelné součásti, nevztahuje se na poškození rozbitných dílů, např. spínačů, akumulátorů nebo takových, které jsou zhotoveny ze skla.

Záruka zaniká, jestliže byl výrobek poškozen, byl nesprávně používán nebo v případě, že nebyla prováděna jeho údržba.

Pro správné používání výrobku se musí přesně dodržovat všechny pokyny uvedené v návodu k obsluze. Je bezpodmínečně nutné vyhnout se účelům použití a jednáním, od kterých se v návodu k obsluze odrazuje nebo před kterými návod k obsluze varuje.

Výrobek je určen pouze pro soukromé, nikoliv komerční použití. V případě nesprávného a neodborného zacházení, použití násilí a zásahů, které nebyly provedeny našimi autorizovanými servisními provozovny, záruční nároky zanikají.

● Postup v případě uplatňování záruky

Pro zajištění rychlého zpracování Vašeho případu se řiďte následujícími pokyny:

- Pro všechny požadavky si připravte pokladní stvrzenku a číslo artiklu (např. IAN 322979_1904 / 322985_1904 / 329328_1904) jako doklad o zakoupení.
- Číslo výrobku naleznete na titulní stránce Vašeho návodu (vlevo dole) nebo v artiklu, na etiketě k jeho ošetřování.
- V případě výskytu chybných funkcí nebo jiných vad kontaktujte nejdříve následovně uvedený servis.



Na stránce www.lidl-service.com si můžete stáhnout tuto a mnohé další příručky, videa k výrobku a software.

IAN 322979_1904

IAN 322985_1904

IAN 329328_1904



Pomocí tohoto kódu QR se dostanete přímo na stránky Lidl-Service (www.lidl-service.com) a po zadání čísla položky 322979_1904 / 322985_1904 / 329328_1904 (IAN) můžete otevřít příslušný návod k obsluze.

● **Servis**

InCase Handelsgesellschaft mbH

Nordsternstraße 25,

DE-45329 Essen, GERMANY





E-mail:

🇨🇿 service-cz@incase-gmbh.com

Sídlo: Německo

Legenda použitých piktogramov	Strana 66
Úvod	Strana 66
Používanie v súlade s určeným účelom	Strana 66
Popis častí.....	Strana 67
Obsah dodávky.....	Strana 67
Technické údaje	Strana 67
Bezpečnostné upozornenia	Strana 67
Používanie číslcového zámku	Strana 68
Zmena aktuálnej číselnej kombinácie.....	Strana 69
Funkcia OKOBAN®-ID	Strana 69
Postup	Strana 69
Skladovanie	Strana 70
Čistenie	Strana 70
Likvidácia	Strana 71
Informácie týkajúce sa záruky a servisu	Strana 71
Záručné podmienky.....	Strana 71
Záručná doba a zákonné nároky vyplývajúce zo záruky.....	Strana 71
Rozsah záruky.....	Strana 72
Postup v prípade poškodenia v záruke	Strana 72
Servis	Strana 73

Legenda použitých piktogramov

	Prečítajte si pokyny!		Ďalšie informácie nájdete na webovej stránke!
	Rešpektujte výstražné a bezpečnostné upozornenia!		Obal a zariadenie ekologicky zlikvidujte!
	Takto sa správate správne!		

Polypropylénový kufor

● Úvod

 Blahoželáme Vám ku kúpe Vášho nového výrobku. Rozhodli ste sa tým pre vysokokvalitný výrobok. Pred prvým uvedením do prevádzky sa oboznámte s výrobkom. **Za týmto účelom si pozorne prečítajte nasledujúci návod na používanie a bezpečnostné pokyny.** Výrobok používajte iba v súlade s popisom a v uvedených oblastiach používania. Tento návod uschovajte na bezpečnom mieste. Ak výrobok odovzdáte ďalšej osobe, priložte k nemu aj všetky podklady. Vyberte kufor z obalu a skontrolujte ho ohľadom prípadných poškodení. V prípade poškodení kufor nepoužívajte a hneď si prečítajte odsek týkajúci sa záruky.

● Používanie v súlade s určeným účelom

Tento produkt bol vyrobený výhradne na súkromné používanie a nie je vhodný na priemyselné používanie. Kufor je určený iba na transport Vašich osobných predmetov. Ak kufor používate v kontexte, ktorý nie je v súlade s určeným účelom, môže to viesť k vzniku vecných škôd alebo poraneniu osôb. V tomto prípade výrobca alebo predajca nepreberá záruku za vzniknuté škody. Kufor nie je hračka pre deti.

● Popis častí

- | | |
|---|--|
| 1 Hmat | 6 Zakryté políčko s adresou na zadnej strane |
| 2 Teleskopická tyč | 7 Uzáver pre otvorenie zámku |
| 3 Číslicový zámok Travel Sentry® Approved | 8 Kolieska s číslami |
| 4 Dvojité kolieska | 9 Tlačidlo (Reset) |
| 5 OKOBAN® UID | |

● Obsah dodávky

- 1 polypropylénový cestovný kufor 1 návod na používanie
1 samostatný vak

● Technické údaje

Rozmery kufru vrát. koliesok:	cca. 55 x 40 x 20 cm (V x Š x H)
Hmotnosť:	cca. 2,90 kg
Objem:	cca. 30 L
Max. plniace množstvo:	10 kg
Max. celková hmotnosť:	12,90 kg



Bezpečnostné upozornenia

⚠ POZOR! Nebezpečenstvo poranenia!

- Nesprávnym dvíhaním alebo nosením ťažkých batožín môže dôjsť k poraneniám alebo poškodeniam kostí, svalov alebo kĺbov. Pre nadvihnutie kufru ho pevne uchopte na bokoch oboma rukami. Požiadajte o pomoc, ak kufor nedokážete zdvihnúť. Pri vybalňovaní dbajte na to, aby sa deti nemohli zamotať do balenia alebo zadusiť.

⚠ POZOR! Nebezpečenstvo poškodenia!

- Vďaka uvedeným situáciám môžete zabrániť poškodeniu Vášho kufru.
 - Neprekračujte maximálnu zaťažiteľnosť kufrův.
 - Na schodoch kufor noste, neťahajte ho.
 - Nepreplňujte kufor.

● Používanie číslcového zámku 3

Číselná kombinácia je nastavená na čísla 0-0-0. Vlastnú číselnú kombináciu môžete nastaviť nasledovne:

1. Bezprostredne vedľa koliesok s číslami 8 sa nachádzajú malé tlačidlá 9. Ostrým predmetom ich zatlačte dovnútra tak, aby ostali v zatlačenej polohe. Následne nastavte kolieska s číslami 8 na želanú číselnú kombináciu.
2. Po zadaní želanej číselnej kombinácie posuňte uzáver 7 pre otvorenie zámku v smere šípky. Teraz tlačidlo 9 vyskočí naspäť do svojej pôvodnej polohy a kufor je možné otvoriť iba pomocou novo nastavenej číselnej kombinácie.
3. Novú kombináciu si prosím dobre zapamätajte. Poznačte si novú číselnú kombináciu a bezpečne ju uschovajte. Pre zamknutie zámku je potrebné prestaviť minimálne jedno koliesko s číslami 8. Keď je nastavená zadaná číselná kombinácia, dá sa zámok opäť otvoriť.

Dodatočné pokyny

Tento číslcový zámok 3 je číslcový zámok Travel Sentry® Approved a platí vo viac ako 35 krajinách, o. i. USA, Kanada, Japonsko, Izrael, Čína, Nemecko, Holandsko, Južná Kórea, Švajčiarsko*.

Slúži na to, aby mohli byť zatvorené kufre za účelom kontroly zo strany TSA-úradov (Transportation Security Administration) otvorené bez použitia násilia a znovu zatvorené. Preto pri dodaní kufru nie je priložený ŽIADNY kľúč.



*Kompletný prehľad zúčastnených krajín nájdete na stránke www.travelsentry.org.

● Zmena aktuálnej číselnej kombinácie

❗ UPOZORNENIE!

Myslíte prosím na to, že číselnú kombináciu môžete zmeniť iba pomocou aktuálnej kombinácie, inak to nie je možné. Ak ste naposledy použitý kód zabudli, prosím **NESTLAČTE** tlačidlo (Reset) .

Pre zmenu nastavenia Vášho číslícového zámku postupujte prosím nasledovne:

1. Prostredníctvom koliesok s číslami zadajte naposledy použitú číselnú kombináciu.
2. Pre nastavenie novej číselnej kombinácie zopakujte kroky 1 až 3 odseku „Používanie číslícového zámku“.

● Funkcia OKOBAN®-ID



Prostredníctvom OKOBAN® ponúka TRAVEL SENTRY® BEZPLATNÚ celosvetovú registračnú a dorozumievaciu službu pre batožinu a iné osobné predmety.

Na zadnej strane kufra nájdete jedinečné identifikačné číslo (Unique Identification Number = UID) , s ktorým sa môžete zaregistrovať na www.okoban.com.

● Postup

1. Vytvorte si ZADARMO Váš vlastný používateľský účet na www.okoban.com alebo sa prihláste do Vášho existujúceho účtu.
2. Pri prvej registrácii účtu obdržíte po zadaní Vašich údajov týkajúcich sa účtu (vrát. e-mailovej adresy a hesla) e-mail s overovacím odkazom od noreply@okoban.com, aby ste mohli aktivovať Váš účet. Kliknite

prosím na odkaz nachádzajúci sa v e-maili, aby ste potvrdili Váš účet a uzatvorili proces aktivácie.

3. Teraz zadajte Vaše 12-miestne UID (XXXX-XXXX-XXXX), ktoré sa nachádza na zadnej strane Vášho kufra, na www.okoban.com alebo naskenujte QR-kód. Na Vašom účte môžete BEZPLATNE zaregistrovať ľubovoľný počet batožinových kusov.
4. Zanechajte Vaše meno a adresu pre nálezcu a doplňte detaily o objekte.
5. Keď sa nájde Vaša stratená batožina, môže nálezca na internetovej stránke OKOBAN® vložiť UID. Potom budete informovaný, že kufor sa našiel a ako môžete kontaktovať nálezcu.

❗ DÔLEŽITÉ:

UID je bez príslušného používateľského účtu zbytočné. Preto musí byť UID s Vašimi osobnými údajmi Vami vopred zaregistrované.



Navštívte www.okoban.com

● Skladovanie

- Kufor skladujte vždy v suchom a čistom stave v dobre vykurovanej miestnosti a chránený pred priamym slnečným žiarením a tepelnými zdrojmi.

● Čistenie

Kufor čistite iba podľa nasledovného popisu, aby ste predišli prípadným poškodeniam.

1. Kufor pretrite vlhkou handričkou.

2. Kufor nechajte pred uskladnením dôkladne vyschnúť.
- nepoužívajte agresívne čistiace prostriedky obsahujúce rozpúšťadlá
 - nepoužívajte drsné alebo ostré čistiace náradie ako sú nože, kovové alebo nylonové kefy alebo podobné. Tieto môžu poškodiť povrchy.

● Likvidácia

Výrobok a obal zlikvidujte podľa aktuálnych miestnych nariadení.

● Informácie týkajúce sa záruky a servisu

Na tento výrobok máte záruku 5 rokov od dátumu kúpy. V prípade nedostatkov tohto výrobku Vám prináležia zákonné práva voči predajcovi produktu. Tieto zákonné práva nie sú našou nižšie uvedenou zárukou obmedzené.

● Záručné podmienky

Záručná doba začína plynúť dátumom kúpy. Starostlivo si prosím uschovajte originálny pokladničný lístok. Tento doklad je potrebný ako dôkaz o kúpe.

Ak sa vrámci 5 rokov od dátumu kúpy tohto výrobku vyskytne chyba materiálu alebo výrobná chyba, výrobok Vám bezplatne opravíme alebo vymeníme - podľa nášho výberu. Podmienkou poskytnutia tohto garančného výkonu je, že vrámci 5-ročnej lehoty predložíte defektné zariadenie a doklad o kúpe (pokladničný lístok) a písomnou formou stručne opíšete, v čom pozostáva nedostatok a kedy sa vyskytol.

● Záručná doba a zákonné nároky vyplývajúce zo záruky

Záručná doba sa poskytnutím záruky nepredlžuje. To platí aj pre vymenené alebo opravené diely. Prípadné poškodenia a nedostatky existujúce už pri nákupe musíte ohlásiť ihneď po vybalení.

● Rozsah záruky

Toto zariadenie bolo dôkladne vyrobené podľa prísnych smerníc kvality a pred dodaním svedomito testované.

Poskytnutie záruky sa vzťahuje na chyby materiálu a výrobné chyby. Táto záruka sa nevzťahuje na časti produktu, ktoré sú vystavené normálnemu opotrebovaniu, a preto ich je možné považovať za opotrebovateľné diely, ani na poškodenia na rozbitných dieloch, napr. spínačoch, akumulátorových batériach alebo častiach, ktoré sú zhotovené zo skla.

Táto záruka zaniká, ak bol výrobok poškodený, neodborne používaný alebo neodborne udržiavaný. Pre odborné používanie prístroja je potrebné presne dodržiavať všetky pokyny uvedené v návode na obsluhu. Je potrebné bezpodmienečne zabrániť účelom použitia a konaniam, od ktorých návod na obsluhu odrádza alebo pred ktorými varuje.

Výrobok je určený výlučne na súkromné používanie a nie na komerčné účely. Záruka zaniká pri zaobchádzaní nezodpovedajúcom účelu, pri neprimeranom zaobchádzaní, pri používaní násilia a pri zásahoch, ktoré nevykonali nami autorizovaný servis.

● Postup v prípade poškodenia v záruke

Pre zaručenie rýchleho spracovania Vašej požiadavky dodržte prosím nasledujúce pokyny:

- Pre všetky otázky majte pripravený pokladničný doklad a číslo výrobku (napr. IAN 322979_1904 / 322985_1904 / 329328_1904) ako dôkaz o kúpe.
- Číslo výrobku si prosím vyhládajte na typovom štítku Vášho návodu (dole vľavo) alebo na etikete o starostlivosti vo výrobku.
- Ak by sa vyskytli chyby funkcie alebo iné nedostatky, najskôr kontaktujte následne uvedené servisné oddelenie.



Na www.lidl-service.com si môžete stiahnuť tento a mnoho ďalších návodov, videí k výrobkom a softvér.

IAN 322979_1904

IAN 322985_1904

IAN 329328_1904



S týmto QR-kódom sa dostanete priamo na stránku servisu Lidl (www.lidl-service.com) a prostredníctvom zadania čísla výrobku 322979_1904 / 322985_1904 / 329328_1904 (IAN) môžete otvoriť Váš návod na ovládanie.

● **Servis**

Meno: InCase Handelsgesellschaft mbH

Nordsternstraße 25,

DE-45329 Essen, GERMANY

E-mail:

 service-sk@incase-gmbh.com

Sídlo: Nemecko

Výrobce/Výrobca:
InCase Handelsgesellschaft mbH

Nordsternstraße 25
DE-45329 Essen, GERMANY

Dovozce: LIDL Česká republika v.o.s.,
Nárožní 1359/11, 158 00 Praha 5
Vyrobeno v/Vyrobené v: Číně/Číne

Version: 09 / 2019

Stand der Informationen · Last Information Update
Version des informations · Stand van de informatie
Stan informácií · Stav informací · Stav informácií: 10 / 2019

IAN 322979_1904



IAN 322985_1904



IAN 329328_1904

