

CORDLESS CIRCULAR SAW PHKSA 20-Li A2

(DK)

BATTERIDREVEN HÅNDRUNDSAV

Oversættelse af den originale driftsvejledning

(NL) (BE)

ACCU-HANDCIRKELZAAG

Vertaling van de originele gebruiksaanwijzing

(FR) (BE)

SCIE CIRCULAIRE SANS FIL

Traduction des instructions d'origine

(DE) (AT) (CH)

AKKU-HANDKREISSÄGE

Originalbetriebsanleitung

IAN 302114

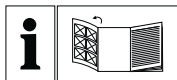

DK

Før du læser, vend siden med billeder frem og bliv bekendt med alle apparatets funktioner.

FR BE

Avant de lire le mode d'emploi, ouvrez la page contenant les illustrations et familiarisez-vous ensuite avec toutes les fonctions de l'appareil.

NL BE

Vouw vóór het lezen de pagina met de afbeeldingen open en maak u vertrouwd met alle functies van het apparaat.

DE AT CH

Klappen Sie vor dem Lesen die Seite mit den Abbildungen aus und machen Sie sich anschließend mit allen Funktionen des Gerätes vertraut.

DK	Oversættelse af den originale driftsvejledning	Side	1
FR/BE	Traduction des instructions d'origine	Page	17
NL/BE	Vertaling van de originele gebruiksaanwijzing	Pagina	33
DE/AT/CH	Originalbetriebsanleitung	Seite	49

A

LASER
 2
 P max.: < 1 mW
 λ: 650 nm
 EN 60825-1: 2014

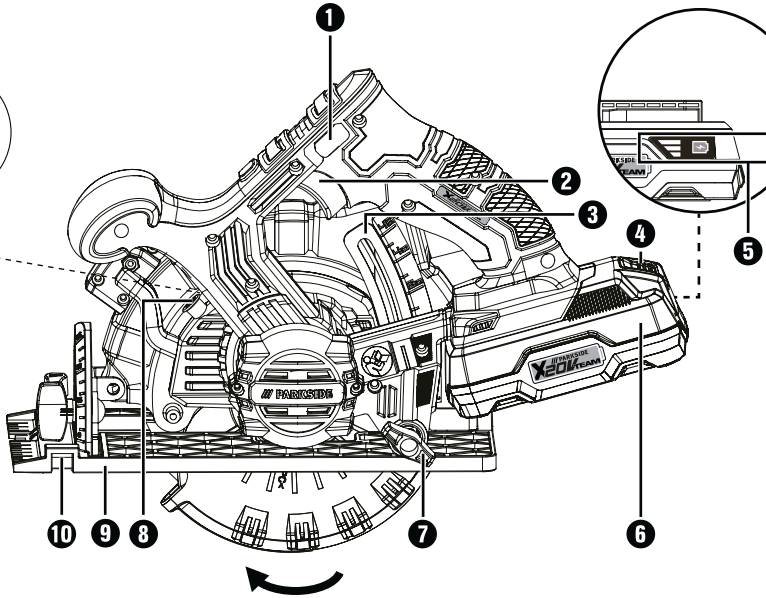
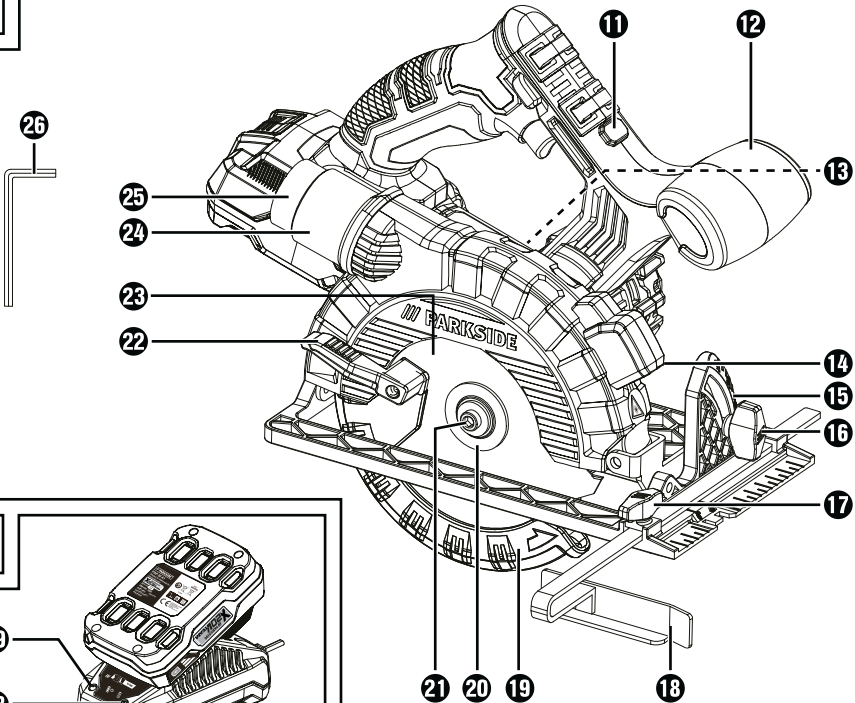
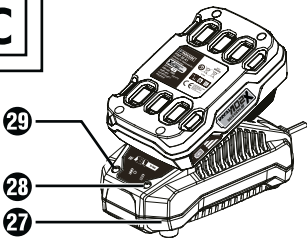
**B****C**

BATTERY COMPATIBLE WITH ALL DEVICES OF THE SERIES „PARKSIDE X 20V TEAM“

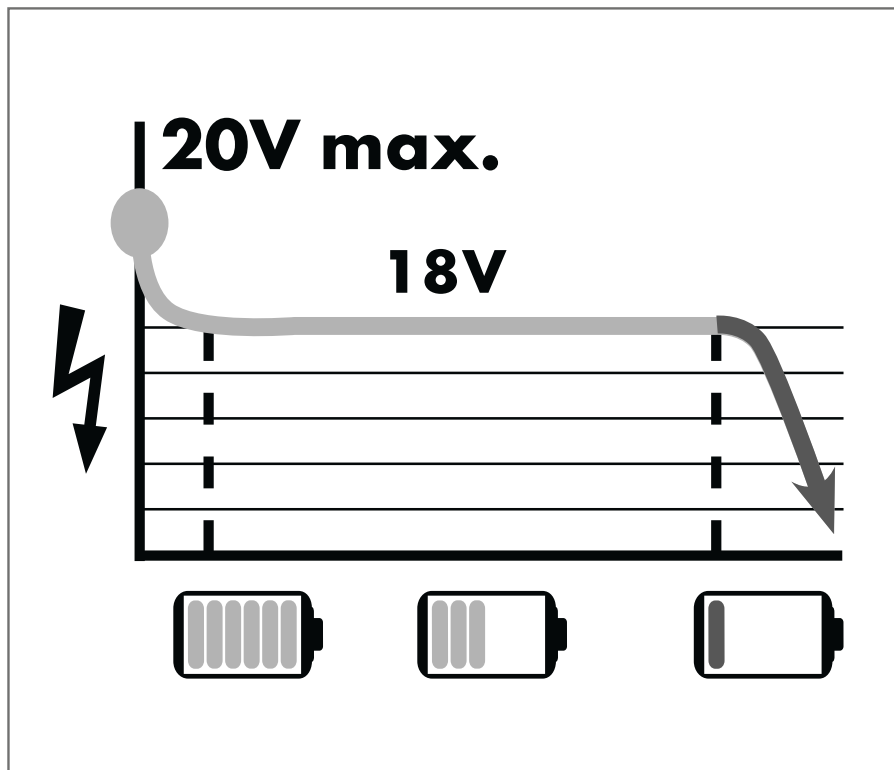

Indholdsfortegnelse

Indledning	2
Anvendelsesområde	2
Udstyr	2
Pakkens indhold	2
Tekniske data	2
Generelle sikkerhedsanvisninger til elværktøjer	3
1. Sikkerhed på arbejdspladsen	3
2. Elektrisk sikkerhed	4
3. Personsikkerhed	4
4. Anvendelse og behandling af elværktøjet	5
5. Anvendelse og behandling af det genopladelige værktøj	5
6. Service	5
Specielle sikkerhedsanvisninger for bærbare rundsave	6
Sikkerhedsanvisninger for opladere	7
Sikkerhedsanvisninger for rundsavklinger	8
Originalt tilbehør / originalt ekstraudstyr	8
Før første brug	9
Oplad batteripakken (se fig. C)	9
Indsætning / udtagning af den genopladelige batteripakke	9
Kontrol af det genopladelige batteris tilstand	9
Kontrol af beskyttelsesafdækningens funktion	9
Første brug	10
Montering/udskiftning af savklinge	10
Parallelanslag	10
Tilslutning af spånudsugning	10
Betjening	11
Tænd/sluk	11
Indstilling af skærevinkel	11
Indstilling af skæredybde	11
Håndtering af den bærbare rundsav	11
Tænd/sluk for laser	11
Tips og tricks	11
Vedligeholdelse og rengøring	11
Bortskaffelse	12
Garanti for Kompernass Handels GmbH	12
Service	13
Importør	13
Oversættelse af den originale overensstemmelseserklæring	14
Bestilling af genopladeligt reservebatteri	15
Telefonisk bestilling	15

Indledning

Tillykke med købet af dit nye produkt. Du har valgt et produkt af høj kvalitet. Betjeningsvejledningen er en del af dette produkt. Den indeholder vigtige informationer om sikkerhed, anvendelse og bortskaffelse. Du bør sætte dig ind i alle produktets betjenings- og sikkerhedsanvisninger før brug. Brug kun produktet som beskrevet og kun til de angivne anvendelsesområder. Lad vejledningen følge med produktet, hvis du giver det videre til andre.

Anvendelsesområde

Den bærbare rundsav (herefter kaldet "produktet") er beregnet til savning af langsgående og tværgående savsnit samt geringsnit i massivt træ, spånplader, plast og lette byggematerialer med fast underlag. Al anden form for anvendelse eller ændring af produktet anses for at være uden for anvendelsesområdet og indebærer betydelige farer for uheld. Ikke beregnet til erhvervs-mæssig brug.

Udstyr

Figur A:

- 1 Startspærre
- 2 Tænd-/slukknop
- 3 Skæredybdeskala
- 4 Oplåsningsknap til batteripakke
- 5 Knap for batteritilstand/batteridisply-LED
- 6 Genopladelig batteripakke
- 7 Fikseringskrue
- 8 Spindelfiksering
- 9 Grundplade
- 10 Parallellanslagsholder

Figur B:

- 11 Tænd-/slukknop laser 
- 12 Ekstrahåndtag
- 13 Advarselskilt mod laser
- 14 Laserudgangsåbning
- 15 Skærevinkelskala
- 16 Vingeskrue til forvalg af skærevinkel
- 17 Vingeskrue til parallellanslagsholder
- 18 Parallellanslag
- 19 Beskyttelsesafdækning

- 20 Spændeflange
- 21 Spændeskrue
- 22 Tilbagetrækningsarm til beskyttelsesafdækning
- 23 Savklinge
- 24 Spånudkast
- 25 Adapter til støvudsugning
- 26 Unbraconøgle

Figur C:

- 27 Oplader
- 28 Rød kontrol-LED
- 29 Grøn kontrol-LED

Pakkens indhold

- 1 batteridreven håndrundsav
- 1 hurtig-ladeapparat til genopladelige batterier
- 1 pakke genopladelige batterier
- 1 parallellanslag
- 1 adapter til støvudsugning
- 1 unbraconøgle
- 1 savklinge (formonteret)
- 1 betjeningsvejledning

Tekniske data

Batteridreven håndrundsav: PHKSA 20-Li A2

Mærkespænding:	20 V \equiv (jævnstrøm)
Nominel hastighed i tomgang:	n_0 3800 min ⁻¹
Savklinge:	1 x Ø 150 mm x Ø 16 mm, 18 tænder



Maks. skæredybde:	Ved 0°: 48 mm
	Ved 45°: 36 mm



Genopladelige batterier: PAP 20 A1

Type:	LITHIUM-ION
Mærkespænding:	20 V \equiv (jævnstrøm)
Kapacitet:	2 Ah
Celler:	5

Hurtig-ladeapparat til genopladelige batterier: PLG 20 A1

INDGANG / input:

Mærkespænding: 230 - 240 V ~, 50 Hz
(vekselstrøm)

Nominelt effektforbrug: 65 W

Sikring (intern): 3,15 A 

UDGANG / output:

Mærkespænding: 21,5 V --- (jævnstrøm)

Mærkestrøm: 2,4 A

Opladningstid: ca. 60 min

Beskyttelsesklasse: II /  (dobbeltisolering)

Støjemissionsværdi:

Måleværdi for støj beregnet iht. EN 60745. Det A-vægtede støjniveau for elværktøjet er typisk som følger:

Lydtryksniveau: $L_{PA} = 75$ dB (A)

Usikkerhed K: $K_{PA} = 3$ dB

Lydeffektniveau: $L_{WA} = 86$ dB (A)

Usikkerhed K: $K_{WA} = 3$ dB

Bær høreværn!

Vibrationsemissionsværdi:

Samlede vibrationsværdier (vektorsum i tre retninger) beregnet iht. EN 60745:

Savning af træ $a_{h,W} = 1,9$ m/s²

Usikkerhed K = 1,5 m/s²

BEMÆRK

- ▶ Vibrationsemissionsværdien, som er angivet i disse anvisninger, og støjemissionsværdierne er målt med en standardiseret målemetode, som kan anvendes til sammenligning af maskiner. Den angivne vibrationsemissionsværdi og støjemissionsværdierne kan også anvendes til en indledende vurdering af faren ved belastningen.

ADVARSEL!

- ▶ Afhængigt af måden elværktøjet anvendes på, og hvilket emne, der forarbejdes, kan vibrations- og støjemissionen afvige og i mange tilfælde ligge over værdierne, som er angivet i disse anvisninger. Vibrationsbelastningen kan undervurderes, hvis elværktøjet jævnligt anvendes på denne måde. Prøv at holde belastningen forårsaget af vibrationer så lav som muligt. Vibrationsbelastningen kan f.eks. reduceres ved brug af handsker under anvendelse af værktøjet samt ved nedsættelse af den tid, værktøjet bruges. Her skal der tages hensyn til hele drifts cyklussen (f.eks. perioder, hvor elværktøjet er slukket, og perioder, hvor det er tændt, men kører uden belastning).



Generelle sikkerhedsanvisninger til elværktøjer

ADVARSEL!

- ▶ Læs alle sikkerhedsanvisninger og -instruktioner. Hvis de angivne sikkerhedsanvisninger og -instruktioner ikke overholdes, kan det medføre elektrisk stød, brand og/eller alvorlige kvæstelser.

Opbevar sikkerhedsanvisningerne og -instruktionerne til senere brug.

Begrebet "elværktøj", der anvendes i sikkerhedsanvisningerne, henviser både til elværktøj, der anvendes med ledning til lysnettet, og batteridrevet elværktøj (uden strømledning).

1. Sikkerhed på arbejdspladsen

- a) Hold arbejdspladsen ren og godt oplyst. Rod og dårligt oplyste arbejdspladser kan medføre uheld.

- b) Arbejd aldrig med elværktøj i eksplosionsfarlige omgivelser, hvor der befinder sig brændbare væsker, gasser eller støv. Elværktøj danner gnister, som kan antænde støvet eller dampene.
- c) Hold børn og andre personer på afstand, når elværktøjet bruges. Hvis du bliver distraheret, kan du miste kontrollen over produktet.

2. Elektrisk sikkerhed

- a) Elværktøjets tilslutningsstik skal passe til stikkontakten. Stikket må ikke ændres på nogen måde.
Der må ikke bruges adapterstik sammen med beskyttelsesjordnet elværktøj. Uændrede stik og de rigtige stikkontakter reducerer risikoen for elektrisk stød.
- b) Undgå kropskontakt med jordforbundne overflader som f.eks. rør, radiatorer, komfurer og køleskabe. Der er øget risiko for elektrisk stød, hvis din krop har jordforbindelse.
- c) Hold elværktøjet væk fra regn og fugt. Hvis der trænger vand ind i elværktøjet, øges risikoen for elektrisk stød.
- d) Brug ikke ledningen til noget, den ikke er beregnet til, f.eks. til at bære eller hænge værktøjet op i eller til at trække stikket ud af stikkontakten. Hold ledningen på afstand af varme, olie, skarpe kanter eller produktets bevægelige dele. Beskadigede eller sammenflettede ledninger øger risikoen for elektrisk stød.
- e) Hvis du anvender elværktøj udendørs, skal der bruges en forlængerledning, som er godkendt til brug udendørs. Når du anvender en forlængerledning, der er beregnet til udendørs brug, reduceres risikoen for elektrisk stød.
- f) Hvis det ikke er muligt at undgå at bruge elværktøjet i fugtige omgivelser, skal der installeres en fejlstrømsafbryder. Installation af en fejlstrømsafbryder reducerer risikoen for elektrisk stød.

3. Personikkerhed

- a) Vær altid opmærksom og bevidst om, hvad du laver, og arbejd fornuftigt med elværktøjet. Brug ikke elværktøjet, hvis du er ukoncentreret eller påvirket af narkotika, alkohol eller medicin. Selv et øjeblik uopmærksomhed ved brug af elværktøjet kan medføre alvorlige kvæstelser.
- b) Brug personligt beskyttelsesudstyr, og bær altid beskyttelsesbriller. Når du bruger personligt beskyttelsesudstyr som f.eks. støvmaske, skridsikre sikkerhedssko, beskyttelseshandsker, sikkerhedshjelm og høreværn afhængigt af elværktøjets type og anvendelse, reduceres risikoen for kvæstelser.
- c) Undgå uønsket igangsætning. Kontrollér, at elværktøjet er slukket, før du forbinder det med elforsyningen og/eller tilslutter batteriet, tager elværktøjet op eller bærer det. Hvis du har en finger på kontakten, eller hvis elværktøjet er tændt, mens du bærer det, kan der opstå uheld.
- d) Fjern indstillingsværktøj eller skruenøgler, før du tænder for elværktøjet. Hvis der sidder et værktøj eller en skruenøgle på en roterende del af elværktøjet, kan det medføre personskader.
- e) Undgå unormale kropsstillinger. Sørg for at du står sikkert, og hold altid balancen. Derved kan du bedre kontrollere elværktøjet i uventede situationer.
- f) Bær velegnet påklædning. Bær ikke løstsiddende tøj eller smykker. Hold hår, tøj og handsker på afstand af dele, der bevæger sig. Løst tøj, smykker eller hår kan gribe fat i dele, der bevæger sig.
- g) Hvis der monteres opsugnings- og opsamlingsanordninger, skal disse tilsluttes og anvendes korrekt. Anvendelse af denne type anordninger nedsætter støvriskoen.

4. Anvendelse og behandling af elværktøjet

- Overbelast ikke elværktøjet. Brug et elværktøj, der er egnet til arbejdet. Du arbejder bedre og mere sikkert i det angivne effektområde, hvis du bruger det rigtige elværktøj.
- Brug ikke elværktøj med defekt kontakt. Elværktøj, som ikke længere kan tændes og slukkes, er farligt og skal repareres.
- Tag stikket ud af stikkontakten, og/eller fjern batteriet, før du foretager indstillinger på værktøjet eller tilbehørsdelene eller lægger værktøjet fra dig. Disse forholdsregler forhindrer, at elværktøjet starter ved en fejl.
- Opbevar elværktøj uden for børns rækkevidde, når værktøjet ikke anvendes. Personer, som ikke kender produktet, eller som ikke har læst disse anvisninger, må ikke bruge produktet. Elværktøj er farligt, hvis det anvendes af uerfarne personer.
- Vedligehold elværktøjet omhyggeligt. Kontrolér om bevægelige dele fungerer, som de skal og ikke sætter sig fast, om dele er defekte eller så beskadigede, at elværktøjets funktion er påvirket. Få beskadigede dele repareret, inden du bruger produktet. Mange uheld skyldes dårligt vedligeholdt elværktøj.
- Hold skærende værktøjer skarpe og rene. Omhyggeligt vedligeholdt værktøj med skarpe skær sætter sig ikke så ofte fast og er lettere at styre.
- Brug elværktøj, tilbehør, udskiftelige dele osv. iht. disse anvisninger. Tag hensyn til arbejdsbetingelserne og arbejdet, der skal udføres. Anvendelse af elværktøj til andet end de tiltænkte anvendelsesområder kan føre til farlige situationer.

5. Anvendelse og behandling af det genopladelige værktøj

- Oplad kun batterierne i opladere, som producenten har anbefalet. Hvis der bruges andre batterier til opladeren, end dem opladeren er beregnet til, er der fare for brand.
- Brug kun batterier, der er beregnet til elværktøj. Anvendelse af andre batterier kan medføre personskader og brandfare.
- Når batteriet ikke benyttes, skal det holdes borte fra kontorclips, mønter, nøgler, søm, skrue eller andre små metalgenstande, som kan forårsage en kortslutning mellem kontakterne. En kortslutning mellem batteriets kontakter kan medføre forbrændinger og brand.
- Ved forkert anvendelse kan der løbe væske ud af batteriet. Undgå kontakt med denne væske. Skyl efter med vand, hvis du alligevel kommer i kontakt med væsken. Hvis væsken kommer i øjnene, skal du søge læge. Batterivæske, der løber ud, kan medføre hudirritationer eller forbrændinger.



FORSIGTIG! EKSPLOSIONSFARE!

Oplad aldrig batterier, der ikke er beregnet til det.



Beskyt batteriet mod varme på grund af f.eks. vedvarende sollys, ild, vand og fugt. Fare for eksplosion.



6. Service

- Lad kun en kvalificeret reparatør reparere dit elværktøj og kun med originale reservedele. Derved garanteres det, at elværktøjets sikkerhed bevares.

Specielle sikkerhedsanvisninger for bærbare rundsave

Sikkerhedsanvisninger for alle savtyper

Savning

- a)  **FARE!** Ræk aldrig hænderne ind i saveområdet og rør aldrig ved savklingen. Hold i ekstrahåndtaget eller motorhuset med den anden hånd. Hvis du holder saven med begge hænder, kan de ikke blive skadet af savklingen.
- b) Ræk aldrig ind under arbejdsemnet. Beskyttelsesafdækningen kan ikke beskytte dig mod savklingen under arbejdsemnet.
- c) Tilpas skæredybden efter arbejdsemnets tykkelse. Der må højst være en fuld tandhøjde synlig under arbejdsemnet.
- d) Hold aldrig arbejdsemnet, som skal saves, i hånden eller over benet. Fastgør arbejdsemnet i en stabil holder. Det er vigtigt at fastgøre arbejdsemnet ordentligt for at minimere risikoen for kropskontakt, risikoen for, at savklingen sætter sig fast eller tab af kontrol.
- d) Hold på elværktøjet på de isolerede gribe-flader, når du arbejder på steder, hvor værktøjet kan ramme skjulte strømledninger eller den tilhørende tilslutningsledning. Kontakt med spændingsførende ledninger gør også elværktøjets metaldele spændingsførende og fører til elektrisk stød.
- f) Anvend altid et anslag eller et lige kantstyr ved langsgående savning. Det forbedrer skærenøjagtigheden og nedsætter risikoen for, at savklingen sætter sig fast.
- g) Brug altid savklinger med den rigtige størrelse og det rigtige monteringshul (f.eks. stjerneformet eller rundt). Savklinger, som ikke passer til savens montagedele, kører ujævnt og fører til tab af kontrol.
- h) Anvend aldrig beskadigede eller forkerte underlagsskiver og skruer til savklingen. Savklingens underlagsskiver og skruer er specielt konstrueret til saven med henblik på optimal ydelse og driftssikkerhed.

Yderligere sikkerhedsanvisninger for alle savtyper

Tilbageslag - årsager og tilhørende sikkerhedsanvisninger

- Et tilbageslag er den pludselige reaktion som følge af en fastklemt, blokeret eller forkert indstillet savklinge. Hvis saven ikke er under kontrol, fører det til, at den løfter sig op fra arbejdsemnet i retning af operatøren.
- Hvis savklingen sætter sig fast i savsnittet, fordi det lukker sig, blokerer den, og motorkraften slynger saven tilbage i retning af betjeningspersonen.
- Hvis savklingen drejes eller vinkles forkert i savsnittet, kan tænderne på savklingens bagkant sætte sig fast i træets overflade, hvorved savklingen bevæger sig ud af savsnittet og springer tilbage i retning af betjeningspersonen.

Et tilbageslag er følgen af, at saven bruges forkert eller er defekt. Det kan forhindres med de nødvendige forholdsregler, som beskrives efterfølgende.

- a) Hold godt fast i saven med begge hænder, og hold armene i en stilling, så du kan afværge tilbageslagskræfterne. Hold dig altid på siden af savklingen; hold aldrig savklingen på linje med din krop. Ved et tilbageslag kan rundsaven springe tilbage, men betjeningspersonen kan kontrollere tilbageslagskræfterne ved at træffe egnede forholdsregler.
- b) Hvis savklingen sidder fast, eller du afbryder arbejdet, skal saven slukkes og holdes i ro i materialet, til savklingen står helt stille. Prøv aldrig på at fjerne saven fra arbejdsemnet eller at trække den tilbage, så længe savklingen roterer - i modsat fald kan det resultere i et tilbageslag. Find og afhjælp årsagen til, at savklingen sidder fast.
- c) Hvis du ønsker at genstarte en sav, som stadig sidder i arbejdsemnet, skal du centrere savklingen i savsnittet og kontrollere, at savklingens tænder ikke sidder fast i arbejdsemnet. Hvis savklingen sætter sig fast, kan den bevæge sig ud af arbejdsemnet eller forårsage et tilbageslag, hvis saven startes igen.

- d) Understøt store plader, så risikoen for tilbageslag på grund af en fastklemt savklinge formindskes. Store plader kan bøje ned alene på grund af deres egenvægt. Plader skal understøttes på begge sider - både i nærheden af savsnittet og kanten.
- e) Anvend aldrig en sløv eller beskadiget savklinge. Savklinger med sløve eller forkert justerede tænder resulterer i øget friktion på grund af for snævert savsnit, tilbageslag, eller fordi savklingen sidder fast.
- f) Før savning skal indstillingerne for skærevinkel fikseres. Hvis du ændrer indstillingerne under savning, kan savklingen sætte sig fast, og der kan opstå et tilbageslag.
- g) Vær særligt forsigtig ved savning i eksisterende vægge eller andre områder, hvor man ikke kan se, hvad man skærer i. Den indtrængende savklinge kan blokere ved savning i skjulte genstande og forårsage et tilbageslag.

Den nederste beskyttelsesafdæknings funktion

- a) Kontrollér før brug, at den nederste beskyttelsesafdækning lukker korrekt. Brug aldrig savnen, hvis den nederste beskyttelsesafdækning ikke bevæger sig frit og ikke straks lukker. Sæt aldrig den nederste beskyttelsesafdækning fast i åben position - den må heller ikke bindes fast. Hvis savnen ved et uheld falder ned, kan den nederste beskyttelsesafdækning blive bøjet. Åbn beskyttelsesafdækningen med tilbagetrækningsarmen og sørg for, at den bevæger sig frit og ikke berører savklingen eller andre dele i alle skærevinkler og -dybder.

- b) Kontrollér, at fjederen til den nederste beskyttelsesafdækning fungerer. Vedligehold savnen før brug, hvis den nederste beskyttelsesafdækning og fjederen ikke fungerer korrekt. Beskadede dele, klæbrige aflejringer eller ophobninger af spåner kan gøre den nederste beskyttelsesafdæknings funktion mere træg.
- c) Åbn kun den nederste beskyttelsesafdækning manuelt til særlige savsnit som f.eks. "dyk- og vinkelsnit". Åbn den nederste beskyttelsesafdækning med tilbagetrækningsarmen og slip den, så snart savklingen er dykket ned i arbejdsområdet. Ved alle andre former for savearbejde skal den nederste beskyttelsesafdækning arbejde automatisk.
- d) Læg ikke savnen på en arbejdsbænk eller på jorden, uden at den nederste beskyttelsesafdækning dækker savklingen. En ubeskyttet savklinge, der stadig roterer, bevæger savnen i modsat retning af snitretningen og sår alt, hvad der kommer i vejen. Vær opmærksom på savklingsens efterløbstid.

Sikkerhedsanvisninger for opladere

- Dette produkt kan bruges af børn fra 8 år og derover og af personer med nedsatte fysiske, motoriske eller mentale evner eller manglende erfaring og/eller viden, hvis de er under opsyn eller undervises i sikker brug af produktet og de farer, der kan være forbundet med det. Børn må ikke lege med produktet. Rengøring og brugervedligeholdelse må ikke udføres af børn uden opsyn.

- Hvis dette produkts tilslutningsledning beskadiges, skal den udskiftes af producenten eller dennes kundeservice eller af en person med tilsvarende kvalifikationer, så farlige situationer undgås.

 Opladeren er kun beregnet til indendørs brug.

⚠ ADVARSEL!

- Start ikke produktet, hvis kablet, ledningen eller strømstikket er beskadiget. Beskadigede ledninger er livsfarlige på grund af elektrisk stød.

Supplerende anvisninger:

- Brug ikke slibeskiver.
- Brug kun savklinger med diametre svarende til anvisningerne på saven.
- Brug den rigtige savklinge, som passer til arbejdsområdet, du skal save.
- Brug kun savklinger med en mærkning af omdrejningstal, som stemmer overens eller er højere end omdrejningstallet, der er angivet på elværktøjet.
- Savklinger, som er beregnet til savning af træ eller lignende materialer, skal være i overensstemmelse med EN 847-1.
- Undgå at smelte materialet ved savning i plast.
- Bær altid støvmaske ved savning.
- Brug kun anbefalede savklinger.
- Bær altid høreværn!

Sikkerhedsanvisninger for rundsavklinger



Brug beskyttelseshandsker!



Benyt åndedrætsværn!



Bær beskyttelsesbriller!



Bær høreværn!



FORSIGTIG! EKSPLOSIONSFARE!
Oplad aldrig batterier, der ikke er beregnet til det.

Originalt tilbehør / originalt ekstraudstyr

- Brug kun tilbehør og ekstraudstyr, som er angivet i betjeningsvejledningen, eller hvis monteringen er kompatibel med elværktøjet.



ADVARSEL! Beskyt dig mod laserstråling:



P maks.: < 1 mW • λ: 650 nm • EN 60825-1:2014

Se ikke direkte ind i laserstrålen eller åbningen, hvor strålen kommer fra.

⚠ ADVARSEL!

- ▶ Hvis du kigger ind i laserudgangen med optiske instrumenter (f.eks. lup, forstørrelsesglas og lign.), er der risiko for øjenskader.
- ▶ Forsigtig! Hvis der bruges andre metoder end betjenings- eller justeringsenhederne, der er nævnt her, kan det føre til farlig strålingspåvirkning.

- Ret aldrig lysstrålen mod reflekterende flader, andre personer eller dyr. Et kort øjeblikvis øjenkontakt med laserstrålen kan medføre øjenskader.

⚠ FORSIGTIG!

Hvis der bruges andre metoder eller betjenings- og justeringsenheder end de her nævnte, kan det føre til farlig strålingseksponering.

Før første brug

Oplad batteripakken (se fig. C)

⚠ FORSIGTIG!

- ▶ Tag altid stikket ud, før du tager batteripakken ⑥ ud af opladeren ⑳ eller sætter den ind.

BEMÆRK

- ▶ Oplad aldrig den genopladelige batteripakke, hvis den omgivende temperatur er under 10 °C eller over 40 °C. Hvis lithium-ion-batteriet skal opbevares i længere tid, skal dets opladningstilstand kontrolleres regelmæssigt. Den optimale opladningstilstand er mellem 50 % og 80 %. Opbevaringsforholdene skal være kølige og tørre med en omgivende temperatur mellem 0 °C og 50 °C.

- ◆ Sæt batteripakken ⑥ ind i opladeren ⑳ (se fig. C).
- ◆ Sæt strømstikket i stikkontakten. Den røde kontrol-LED ㉓ lyser.
- ◆ Den grønne kontrol-LED ㉔ viser, at opladningen er afsluttet, og at batteripakken ⑥ kan anvendes.

⚠ OBS!

- ◆ Hvis den røde kontrol-LED ㉓ blinker, er batteripakken ⑥ overophedet og kan ikke oplades.
- ◆ Hvis den røde og grønne kontrol-LED ㉓ ㉔ blinker samtidig, er batteripakken ⑥ defekt.
- ◆ Sæt batteripakken ⑥ ind i produktet.
- Oplad aldrig den genopladelige batteripakke én gang til lige efter hurtigopladningen. Der er fare for, at den genopladelige batteripakke bliver overophedet, og at det genopladelige batteris levetid reduceres.
- ◆ Sluk for opladeren ⑳ i mindst 15 minutter mellem to opladninger lige efter hinanden. Det gøres ved at trække stikket ud.

Indsætning / udtagning af den genopladelige batteripakke

Indsætning af batteripakken:

- ◆ Sæt batteripakken ⑥ ind i håndtaget, til den klikker på plads.

Udtagning af batteripakken:

- ◆ Tryk på oplåsningsknappen ④, og tag batteripakken ⑥ ud.

Kontrol af det genopladelige batteris tilstand

- ◆ Tryk på knappen batteritilstand for at kontrollere tilstanden ⑤ (se fig. A). Tilstanden vises på følgende måde med display-LED'en for det genopladelige batteri ⑤:
RØD / ORANGE / GRØN = maksimal opladning
RØD / ORANGE = mellem opladning
RØD = svag opladning - oplad batteriet

Kontrol af beskyttelsesafdækningens funktion

- ◆ Træk i tilbagetrækningsarmen ㉒ til beskyttelsesafdækningen indtil stop.
Beskyttelsesafdækningen ① skal kunne bevæges uden at sætte sig fast, og når tilbagetrækningsarmen ㉒ til beskyttelsesafdækningen slippes, skal den selv springe tilbage til udgangspositionen.

Første brug

Montering/udskiftning af savklinge

Skift kun savklingen **23**, når batteripakken er taget ud!

1. Sæt skæredybden (med fikseringsskruen **7**) til mindste position, 0 mm.
2. Sving beskyttelsesafdækningen **19** tilbage ved hjælp af tilbagetrækningsarmen **22**, og sæt produktet ned.
3. Aktivér spindelfikseringen **8** (indtil den klikker på plads) og løs spændskruen **21** med unbraconøglen **25**. Tag nu spændskruen **21** og spændflangen **20** af (se fig. A).

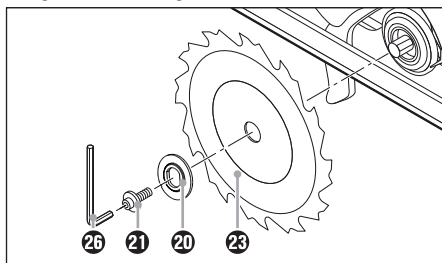

Fig. A: Udskiftning af savklinge

4. Tag savklingen **23** af.
5. Sæt en ny savklinge **23** ind i omvendt rækkefølge.
6. Spindelfikseringen **8** aktiveres (til den klikker på plads), og spændeskruen **21** tilspændes med unbraconøglen **25**.

⚠ ADVARSEL!

- Pilen på savklingen **23** skal stemme overens med pilen for omdrejningsretning (retningen er markeret på beskyttelsesafdækningen **19**).
- Kontrollér, at savklingen **23** er egnet til produktets omdrejningshastighed.

Parallelanslag

- ◆ Løs vingeskruen **17** og sæt parallelanslaget **18** ind i parallelanslagsholderen **10**.
- ◆ Indstil den ønskede skærebredde. Ved hjælp af skalaen på parallelanslaget **18** og udskæringerne i grundpladen **9** (se fig. B). Udskæringen til højre i grundpladen er til indstilling af skærevinklen 0°. Udskæringen til venstre i grundpladen er til indstilling af skærevinklen 45°.

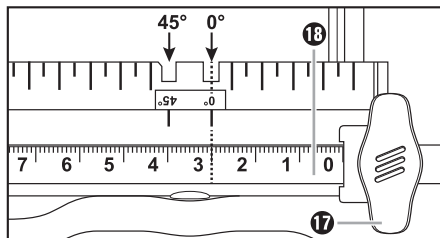

Fig. B: Skærebredde 3 cm

- ◆ Spænd vingeskruen **17** fast igen.

Tilslutning af spånudsugning

- ◆ Sæt adapteren til støvudsugningen **25** på spånudkastet **24**. Afhængigt af støv- og spånudsugningens diameter.
- ◆ Tilslut en godkendt støv- og spånudsugning.

BEMÆRK

- Ved bearbejdning af træ eller materialer, hvor der opstår sundhedsfarligt støv, skal der tilsluttes en afprøvet udsugningsanordning, der passer.

Betjening

Tænd/sluk

Sådan tænder du:

- ◆ Stil startspærren **1** til venstre eller højre, og hold den nede.
- ◆ Aktivér TÆND-/SLUK-knappen **2**. Når produktet er startet, kan du slippe startspærren **1** igen.

Sådan slukker du:

- ◆ Slip TÆND-/SLUK-knappen **2**.

Indstilling af skærevinkel

Du kan fastsætte skærevinklen ved hjælp af skærevinkelskalaen **15**.

- Løsn vingskruen **16** til forvalg af skærevinklen. Indstil den ønskede vinkel på skærevinkelskalaen **15** og spænd vingskruen **16** igen.

Indstilling af skæredybde

BEMÆRK

- ▶ Vælg en skæredybde, som er ca. 3 mm større end materialetykkelsen. Derved opnår du et renere savsnit.

- ◆ Løsn fikseringsskruen **7**, indstil den ønskede skæredybde på skæredybdeskalaen **3** og spænd fikseringsskruen **7** igen.

Håndtering af den bærbare rundsav

1. Tænd for saven – som beskrevet under "Tænd/sluk" – og anbring den forreste del af grundpladen **9** på materialet.
2. Justér saven ved hjælp af parallelanslaget **18** eller en optegnet linje.
3. Hold saven med begge hænder på håndtagene og sav med et moderat tryk.

Tænd/sluk for laser

Sådan tænder du:

- ◆ Tryk på TÆND-/SLUK-knappen til laser **11**  .

Sådan slukker du:

- ◆ Tryk på TÆND-/SLUK-knappen til laser **11**  .

Tips og tricks

- Undgå, at skærekantene flosser på sarte overflader som f.eks. spånplader med belægning eller døre ved at sætte afdækningstape over skærelinjen. Det har også den fordel, at afdækningstapen er nemmere at tegne på end en glat overflade. En endnu mere effektiv måde at undgå flossende skærekanter på er at opspænde et tyndt stykke træ, som så også saves med.

Vedligeholdelse og rengøring



ADVARSEL! FARE FOR KVÆSTELSER!
Sluk altid produktet før arbejdet, og tag batteriet ud.

Den batteridrevne bærbare rundsav er vedligeholdelsesfri.

- Produktet skal altid være rent, tørt og uden olie eller smørefedt.
- Der må ikke komme væske ind i produktet.
- Brug en tør klud til rengøring af huset. Brug aldrig benzin, opløsningsmidler eller rensmidler, som angriber plast.
- Beskyttelsesafdækningen skal altid kunne bevæge sig frit og kunne lukke af sig selv. Hold derfor altid området omkring beskyttelsesafdækningen rent. Fjern støv og spåner ved at blæse ud med trykluft eller med en pensel.
- Hvis lithium-ion-batteriet skal opbevares i længere tid, skal dets opladningstilstand kontrolleres regelmæssigt. Den optimale opladningstilstand er mellem 50 % og 80 %. Det optimale opbevaringsklima er køligt og tørt.

BEMÆRK

- ▶ Reservedele, som ikke er angivet (som f.eks. batterier, oplader), kan bestilles hos vores service-hotline.

Bortskaffelse



Emballagen består af miljøvenlige materialer, som kan bortskaffes på de lokale genbrugspladser.



Bortskaf ikke elværktøj sammen med husholdningsaffaldet!

I henhold til det europæiske direktiv 2012/19/EU skal kasseret elværktøj indsamles særskilt og afleveres til miljøvenligt genbrug.



Smid ikke genopladelige batterier ud med husholdningsaffaldet!

Li-ion

Defekte eller kasserede batterier/genopladelige batterier skal genanvendes i henhold til direktiv 2006/66/EC. Aflever batteripakken og/eller produktet på de lokale genbrugspladser. Du kan få oplysninger om bortskaffelsesmuligheder for brugt elværktøj hos kommunens tekniske forvaltning.



Bortskaf emballagen miljøvenligt. Vær opmærksom på mærkningen på de forskellige emballagematerialer, og aflever dem sorteret til bortskaffelse. Emballagematerialerne er mærket med forkortelserne (a) og tallene (b) med følgende betydning:

1-7: Plast,

20-22: Papir og pap,

80-98: Kompositmaterialer



Du kan få oplysninger hos kommunen om bortskaffelse af udtjente produkter.

Garanti for Kompnass Handels GmbH

Kære kunde

På dette produkt får du 3 års garanti fra købsdatoen. I tilfælde af mangler ved produktet har du en række juridiske rettigheder i forhold til sælgeren af produktet. Dine juridiske rettigheder forringes ikke af den nedenfor anførte garanti.

Garantibetingelser

Garantiperioden begynder på købsdatoen. Opbevar venligst din originale kvittering et sikkert sted. Dette dokument er nødvendigt for at kunne dokumentere købet.

Hvis der inden for tre år fra købsdatoen for dette produkt opstår en materiale- eller fabrikationsfejl, vil produktet – efter vores valg – blive repareret eller ombyttet gratis for dig. Denne garantiydelse forudsætter, at det defekte produkt og købsbeviset (kvittering) afleveres inden for tre-års-fristen, og der gives en kort skriftlig beskrivelse af, hvori manglen består, og hvornår den er opstået.

Hvis defekten er dækket af vores garanti, får du et repareret eller et nyt produkt retur. Reparation eller ombytning af produktet udløser ikke en ny garantiperiode.

Garantiperiode og juridiske mangelkrav

Garantiperioden forlænges ikke, hvis der gøres brug af garantien. Det gælder også for udskiftede og reparerede dele. Skader og mangler, som eventuelt allerede fandtes ved køb, samt manglende dele, skal anmeldes straks efter udpakningen. Når garantiperioden er udløbet, er reparation af skader betalingspligtig.

Garantiens omfang

Produktet er produceret omhyggeligt efter strenge kvalitetsretningslinjer og testet grundigt inden leveringen.

Garantien dækker materiale- og fabrikationsfejl. Denne garanti omfatter ikke produktdele, der er udsat for normal slitage, og derfor kan betragtes som sliddele, eller for skader på skrøbelige dele, som f.eks. kontakter, batterier, bageforme eller dele som er lavet af glas.

Denne garanti bortfalder, hvis produktet er blevet beskadiget, ikke er forskriftsmæssigt anvendt eller vedligeholdt. For at sikre forskriftsmæssig anvendelse af produktet skal alle anvisninger nævnt i betjeningsvejledningen nøje overholdes. Anvendelsesformål og handlinger, som frarådes eller der advares imod i betjeningsvejledningen, skal ubetinget undgås.

Produktet er kun beregnet til privat og ikke til kommercielt brug. Ved misbrug og uhensigtsmæssig brug, anvendelse af vold og ved indgreb, som ikke er foretaget af vores autoriserede serviceafdeling, bortfalder garantien.

Afvikling af garantisager

For at sikre en hurtig behandling af din anmeldelse bør du følge nedenstående anvisninger:

- Ved alle forespørgsler bedes du have kvitteringen og artikelnummeret (f.eks. IAN 12345) klar som dokumentation for købet.
- Artikelnummeret kan du finde på typeskiltet, som indgravering, på vejledningens forside (nederst til venstre) eller som et klæbemærke på bag- eller undersiden.
- Hvis der opstår funktionsfejl eller øvrige mangler, bedes du først kontakte nedennævnte serviceafdeling **telefonisk** eller **via e-mail**.
- Et produkt, der er registreret som defekt, kan du derefter indsende portofrit til den oplyste serviceadresse med vedlæggelse af købsbevis (kvittering) og en beskrivelse af, hvori manglen består, og hvornår den er opstået.



På www.lidl-service.com kan du downloade denne og mange andre håndbøger, produktvideoer og software.

Service

ADVARSEL!

- ▶ Få produktet repareret hos et serviceværksted eller af en elektriker og kun med **originale reservedele**. Derved garanteres det, at produktets sikkerhed bevares.
- ▶ Lad altid produktets producent eller dennes kundeservice udskifte stikket eller ledningen. Derved garanteres det, at produktets sikkerhed bevares.

Service Danmark

Tel.: 32 710005

E-Mail: kompennass@lidl.dk

IAN 302114

Importør

Bemærk at den efterfølgende adresse ikke er en serviceadresse. Kontakt først det nævnte servicested.

KOMPENASS HANDELS GMBH

BURGSTRASSE 21

DE-44867 BOCHUM

TYSKLAND

www.kompennass.com

Oversættelse af den originale overensstemmelseserklæring

Vi, KOMPERNASS HANDELS GMBH, dokumentansvarlig: Semi Uguzlu, BURGSTR. 21, DE - 44867 BOCHUM, TYSKLAND, erklærer hermed, at dette produkt stemmer overens med følgende standarder, standardiseringsdokumenter og EU-direktiver:

**Maskindirektivet
(2006 / 42 / EC)**

**Elektromagnetisk kompatibilitet
(2014 / 30 / EU)**

**RoHS-direktivet
(2011 / 65 / EU)***

* Ansvar for udstedelsen af denne overensstemmelseserklæring er udelukkende producentens. Den ovenfor beskrevne genstand i erklæringen opfylder forskrifterne i Europa-Parlamentets og Rådets direktiv 2011/65/EU af 8. juni 2011 om begrænsning af anvendelsen af visse farlige stoffer i elektrisk og elektronisk udstyr.

Anvendte harmoniserede standarder:

EN 60745-1:2009+A11

EN 60745-2-5:2010

EN 55014-1:2006+A1+A2

EN 55014-1:2017

EN 55014-2:2015

EN 60335-1:2012/A13:2017

EN 60335-2-29:2004/A2:2010

EN 62233:2008

EN 61000-3-2:2014

EN 61000-3-3:2013

EN 60825-1:2014

EN 50581:2012

Typebetegnelse for maskinen: Batteridreven håndrundsav PHKSA 20-Li A2

Produktionsår: 08-2018

Serienummer: IAN 302114

Bochum, 19.07.2018



Semi Uguzlu

- Kvalitetschef -



Vi forbeholder os ret til tekniske ændringer med henblik på videreudvikling.

Bestilling af genopladeligt reservebatteri

Hvis du vil bestille et genopladeligt reservebatteri til produktet, kan du gøre det på internettet under www.kompernass.com eller pr. telefon.

Denne artikel kan være udsolgt i løbet af kort tid på grund af den begrænsede lagerbeholdning.



BEMÆRK

- ▶ I nogle lande kan bestilling af reservedele ikke foretages online. Kontakt i så fald service-hotline.
- Kampagnen er begrænset til et genopladeligt batteri pr. kunde/produkt samt til en periode på to måneder efter kampagnetidsrummet. Derefter kan det genopladelige reservebatteri bestilles på andre betingelser.

Telefonisk bestilling

DK Service Danmark
Tel.: 32 710005

For at sikre hurtig behandling af din bestilling bedes du have produktets artikelnummer (f.eks. IAN 302114) klar ved alle forespørgsler. Artikelnummeret kan findes på typeskiltet eller på titelbladet i denne vejledning.

Table des matières

Introduction	18
Utilisation conforme à l'usage prévu	18
Équipement	18
Matériel livré	18
Caractéristiques techniques	18
Avertissements de sécurité généraux pour l'outil	19
1. Sécurité de la zone de travail	20
2. Sécurité électrique	20
3. Sécurité des personnes	20
4. Utilisation et entretien de l'outil	21
5. Utilisation et manipulation d'un outil à accu	21
6. Service après-vente	22
Consignes de sécurité spécifiques de l'appareil pour scies circulaires portables	22
Consignes de sécurité relatives aux chargeurs	24
Consignes de sécurité relatives aux lames de scie circulaire	24
Accessoires/équipements supplémentaires d'origine	25
Avant la mise en service	25
Charger le pack d'accus (voir fig. C)	25
Mettre le pack d'accus dans l'appareil / l'en retirer	26
Contrôler l'état de l'accu	26
Vérifier le fonctionnement du capot protecteur	26
Mise en service	26
Montage / remplacement de la lame	26
Butée parallèle	27
Raccordement de l'aspiration des copeaux	27
Utilisation	27
Allumer et éteindre	27
Régler l'angle de coupe	27
Régler la profondeur de coupe	27
Maniement de la scie circulaire portative	27
Allumer et éteindre le laser	28
Conseils et astuces	28
Entretien et nettoyage	28
Mise au rebut	28
Garantie de Kompernass Handels GmbH	29
Service après-vente	30
Importateur	30
Traduction de la déclaration de conformité originale	31
Commande d'accu de rechange	32
Commande téléphonique	32

Introduction

Nous vous félicitons pour l'achat de votre nouvel appareil. Vous venez ainsi d'opter pour un produit de grande qualité. Le mode d'emploi fait partie de ce produit. Il contient des remarques importantes concernant la sécurité, l'usage et la mise au rebut. Avant d'utiliser le produit, veuillez vous familiariser avec toutes les consignes d'utilisation et de sécurité. N'utilisez le produit que conformément aux consignes et pour les domaines d'utilisation prévus. Si vous cédez le produit à un tiers, remettez-lui également tous les documents.

Utilisation conforme à l'usage prévu

La scie circulaire portable (ci-après désignée "appareil") est appropriée pour le sciage de coupes longitudinales et transversales, de coupes biaisées avec appui fixe dans le bois massif, de panneaux de particules, de plastique et de matériaux de construction légers. Toute utilisation autre ou modification de la machine est considérée comme non conforme et s'accompagne de risques d'accident considérables. Ne convient pas à un usage commercial.

Équipement

Figure A :

- 1 Verrouillage de sécurité
- 2 Interrupteur MARCHE/ARRÊT
- 3 Graduation de profondeur de coupe
- 4 Touche de déverrouillage pour pack d'accus
- 5 Touche de niveau de l'accu/LED témoin accu
- 6 Pack d'accus
- 7 Vis de blocage
- 8 Dispositif de retenue de broche
- 9 Semelle
- 10 Logement de la butée parallèle

Figure B :

- 11 Interrupteur MARCHE/ARRÊT du laser ☀️ ⏻
- 12 Poignée supplémentaire
- 13 Plaque d'avertissement laser
- 14 Orifice de sortie du laser
- 15 Graduation d'angle de coupe
- 16 Vis à ailettes pour présélection d'angle de coupe

- 17 Vis à ailettes pour logement de la butée parallèle
- 18 Butée parallèle
- 19 Capot de protection
- 20 Bride de serrage
- 21 Vis de serrage
- 22 Levier de recul du capot protecteur
- 23 Lame
- 24 Éjection des copeaux
- 25 Adaptateur pour l'aspiration de la poussière
- 26 Clé Allen

Figure C :

- 27 Chargeur
- 28 LED de contrôle rouge
- 29 LED de contrôle verte

Matériel livré

- 1 scie circulaire sans fil
- 1 chargeur rapide pour accu
- 1 pack d'accus
- 1 butée parallèle
- 1 adaptateur pour l'aspiration des poussières
- 1 clé Allen
- 1 lame (pré-montée)
- 1 mode d'emploi

Caractéristiques techniques

Scie circulaire sans fil : PHKSA 20-Li A2

Tension nominale :	20 V $\overline{---}$ (courant continu)
Plage nominale de vitesses :	n_0 3800 min ⁻¹
Lame de scie :	1 x Ø 150 mm x Ø 16 mm, 18 dents



Profondeur de coupe

max. :	à 0°: 48 mm
	À 45°: 36 mm



D'accus : PAP 20 A1

Type : LITHIUM-IONS
 Tension nominale : 20 V === (courant continu)
 Capacité : 2 Ah
 Cellules : 5

Chargeur rapide pour accu : PLG 20 A1

ENTRÉE / Input :

Tension nominale : 230 - 240 V ~, 50 Hz
 (Courant alternatif)

Puissance nominale absorbée : 65 W

Fusible (interne) : 3,15 A 

SORTIE / Output :

Tension nominale : 21,5 V === (courant continu)
 Courant nominal : 2,4 A
 Temps de charge : env. 60 min
 Classe de protection : II /  (double isolation)

Valeurs d'émissions sonores :

Valeur de mesure du bruit déterminée conformément à la norme EN 60745. Le niveau de bruit A pondéré typique de l'outil électrique est de :

Niveau de pression acoustique : $L_{PA} = 75$ dB (A)

Imprécision K : $K_{PA} = 3$ dB

Niveau de puissance acoustique : $L_{WA} = 86$ dB (A)

Imprécision K : $K_{WA} = 3$ dB

Porter une protection auditive !

Valeur d'émission des vibrations :

Valeurs totales des vibrations (somme vectorielle triaxiale) déterminées selon la norme EN 60745 :

Sciage du bois $a_{h,w} = 1,9$ m/s²

Imprécision K = 1,5 m/s²

REMARQUE

► Les valeurs d'émission des vibrations et la valeur d'émissions sonores indiquées dans ces instructions ont été mesurées conformément à une méthode de mesure décrites dans une norme et peuvent être utilisées pour la comparaison d'appareils. La valeur d'émission des vibrations et la valeur d'émissions sonores déclarées peuvent également être utilisées pour une évaluation préliminaire de l'exposition.

⚠ AVERTISSEMENT !

► La valeur d'émission des vibrations et la valeur d'émissions sonores peuvent différer en fonction de la manière dont l'outil est utilisé et en particulier en fonction du genre de pièce à usiner, et peuvent dans certains cas dépasser les valeurs indiquées dans ces instructions. La sollicitation vibratoire pourrait être sous-estimée si l'outil électrique est utilisé régulièrement de cette manière. Essayez de garder la sollicitation par vibrations aussi faible que possible. Des mesures d'exemple de réduction de la sollicitation des vibrations sont le port de gants lors de l'utilisation de l'outil et la limitation du temps de travail. Pour cela, toutes les parts du cycle de travail doivent être prises en compte (par exemple les durées pendant lesquelles l'outil est éteint et celles pendant lesquelles il est allumé mais fonctionne sans charge).



Avertissements de sécurité généraux pour l'outil

⚠ AVERTISSEMENT !

► Lire tous les avertissements de sécurité et toutes les instructions. Ne pas suivre les avertissements et instructions peut donner lieu à un choc électrique, un incendie et/ou une blessure sérieuse.

Conserver tous les avertissements et toutes les instructions pour pouvoir s'y reporter ultérieurement.

Le terme "outil" dans les consignes de sécurité fait référence à votre outil électrique alimenté par le secteur (avec cordon d'alimentation) ou à votre outil fonctionnant sur batterie (sans cordon d'alimentation).

1. Sécurité de la zone de travail

- a) **Conserver la zone de travail propre et bien éclairée.** Les zones en désordre ou sombres sont propices aux accidents.
- b) **Ne pas faire fonctionner les outils électriques en atmosphère explosive, par exemple en présence de liquides inflammables, de gaz ou de poussières.** Les outils électriques produisent des étincelles qui peuvent enflammer les poussières ou les fumées.
- c) **Maintenir les enfants et les personnes présentes à l'écart pendant l'utilisation de l'outil.** Les distractions peuvent vous faire perdre le contrôle de l'outil.

2. Sécurité électrique

- a) **La fiche de l'outil doit être adaptée à la prise secteur. Ne jamais modifier la fiche de quelque façon que ce soit.** Ne pas utiliser d'adaptateurs avec des outils à branchement de terre. Des fiches non modifiées et des socles adaptés réduiront le risque de choc électrique.
- b) **Éviter tout contact du corps avec des surfaces reliées à la terre telles que les tuyaux, les radiateurs, les cuisinières et les réfrigérateurs.** Il existe un risque accru de choc électrique si votre corps est relié à la terre.
- c) **Ne pas exposer les outils à la pluie ou à des conditions humides.** La pénétration d'eau à l'intérieur d'un outil augmentera le risque de choc électrique.

- d) **Ne pas maltraiter le cordon. Ne jamais utiliser le cordon pour porter, tirer ou débrancher l'outil. Maintenir le cordon à l'écart de la chaleur, du lubrifiant, des arêtes ou des parties en mouvement.** Des cordons endommagés ou emmêlés augmentent le risque de choc électrique.
- e) **En cas d'utilisation d'un outil électrique à l'extérieur, utiliser une rallonge adaptée à l'utilisation extérieure.** L'utilisation d'un cordon adapté à l'utilisation extérieure réduit le risque de choc électrique.
- f) **Si l'usage d'un outil dans un emplacement humide est inévitable, utiliser une alimentation protégée par un dispositif à courant résiduel (RCD).** L'usage d'un RCD réduit le risque de choc électrique.

3. Sécurité des personnes

- a) **Rester vigilant, regarder ce que vous êtes en train de faire et faire preuve de bon sens dans votre utilisation de l'outil. Ne pas utiliser un outil lorsque vous êtes fatigué ou sous l'emprise de drogues, d'alcool ou de médicaments.** Un moment d'inattention en cours d'utilisation d'un outil peut entraîner des blessures graves des personnes.
- b) **Utiliser un équipement de sécurité. Toujours porter une protection pour les yeux.** Les équipements de sécurité tels que les masques contre les poussières, les chaussures de sécurité antidérapantes, les casques ou les protections acoustiques utilisés pour les conditions appropriées réduiront les blessures de personnes.
- c) **Éviter tout démarrage intempestif. S'assurer que l'interrupteur est en position arrêt avant de brancher l'outil au secteur et/ou au bloc de batteries, de le ramasser ou de le porter.** Porter les outils en ayant le doigt sur l'interrupteur ou brancher des outils dont l'interrupteur est en position marche est source d'accidents.
- d) **Retirer toute clé de réglage avant de mettre l'outil en marche.** Une clé laissée fixée sur une partie tournante de l'outil peut donner lieu à des blessures de personnes.

- e) **Ne pas se précipiter. Garder une position et un équilibre adaptés à tout moment.** Cela permet un meilleur contrôle de l'outil dans des situations inattendues.
- f) **S'habiller de manière adaptée. Ne pas porter de vêtements amples ou de bijoux. Garder les cheveux, les vêtements et les gants à distance des parties en mouvement.** Des vêtements amples, des bijoux ou les cheveux longs peuvent être pris dans des parties en mouvement.
- g) **Si des dispositifs sont fournis pour le raccordement d'équipements pour l'extraction et la récupération des poussières, s'assurer qu'ils sont connectés et correctement utilisés.** Utiliser des collecteurs de poussière peut réduire les risques dus aux poussières.

4. Utilisation et entretien de l'outil

- a) **Ne pas forcer l'outil. Utiliser l'outil adapté à votre application.** L'outil adapté réalisera mieux le travail et de manière plus sûre au régime pour lequel il a été construit.
- b) **Ne pas utiliser l'outil si l'interrupteur ne permet pas de passer de l'état de marche à arrêt et vice versa.** Tout outil qui ne peut pas être commandé par l'interrupteur est dangereux et il faut le réparer.
- c) **Débrancher la fiche de la source d'alimentation en courant et/ou le bloc de batteries de l'outil avant tout réglage, changement d'accessoires ou avant de ranger l'outil.** De telles mesures de sécurité préventives réduisent le risque de démarrage accidentel de l'outil.
- d) **Conserver les outils à l'arrêt hors de la portée des enfants et ne pas permettre à des personnes ne connaissant pas l'outil ou les présentes instructions de le faire fonctionner.** Les outils sont dangereux entre les mains d'utilisateurs novices.
- e) **Observer la maintenance de l'outil. Vérifier qu'il n'y a pas de mauvais alignement ou de blocage des parties mobiles, des pièces cassées ou toute autre condition pouvant affecter le fonctionnement de l'outil. En cas de dommages, faire réparer l'outil avant de l'utiliser.** De nombreux accidents sont dus à des outils mal entretenus.
- f) **Garder affûtés et propres les outils permettant de couper.** Des outils destinés à couper correctement entretenus avec des pièces coupantes tranchantes sont moins susceptibles de bloquer et sont plus faciles à contrôler.
- g) **Utiliser l'outil, les accessoires et les lames etc., conformément à ces instructions. En tenant compte des conditions de travail et du travail à réaliser.** L'utilisation de l'outil pour des opérations différentes de celles prévues pourrait donner lieu à des situations dangereuses.

5. Utilisation et manipulation d'un outil à accu

- a) **Uniquement recharger les accus dans les chargeurs recommandés par le fabricant.** Un chargeur compatible pour certains types d'accus peut provoquer un incendie s'il est utilisé avec d'autres accus.
- b) **N'utiliser les outils qu'avec des blocs de batteries spécifiquement désignés.** L'utilisation de tout autre bloc de batteries peut créer un risque de blessure et de feu.
- c) **Tenir les accus inutilisés à l'abri des agrafes, pièces de monnaie, clés, clous, vis et autres objets en métal susceptibles de court-circuiter les contacts.** Un court-circuit entre les contacts des accus peut provoquer des brûlures ou un incendie.
- d) **L'accu peut couler en cas d'usage incorrect. Éviter tout contact avec ce liquide. Laver à l'eau en cas de contact involontaire. En cas de contact du liquide avec les yeux, il faut en plus consulter un médecin.** Le liquide qui s'écoule des accus peut causer des irritations de la peau ou des brûlures.



ATTENTION ! RISQUE D'EXPLOSION !
Ne rechargez jamais des piles non rechargeables.



Protégez l'accu de la chaleur, par ex. aussi du rayonnement solaire continu, du feu, de l'eau et de l'humidité.



Il y a un risque d'explosion.



6. Service après-vente

- a) Faire entretenir l'outil par un réparateur qualifié utilisant uniquement des pièces de rechange identiques. Cela assurera que la sécurité de l'outil est maintenue.

Consignes de sécurité spécifiques de l'appareil pour scies circulaires portables

Instructions de sécurité spécifiques pour toutes les scies

Procédures de coupe

- a)  **DANGER ! N'approchez pas les mains de la zone de coupe et de la lame. Gardez la deuxième main sur la poignée auxiliaire ou sur le boîtier du moteur.** Si les deux mains tiennent la scie, elles ne peuvent pas être coupées par la lame.
- b) **Ne passez jamais les mains sous la pièce à travailler.** Le capot protecteur ne peut pas vous protéger de la lame sous la pièce à travailler.
- c) **Ajustez la profondeur de coupe à l'épaisseur de la pièce à travailler.** Il convient que moins de la totalité d'une dent, parmi toutes les dents de la lame, soit visible sous la pièce à travailler.
- d) **Ne tenez jamais la pièce à débiter dans vos mains ou sur vos jambes. Assurez-vous que la pièce à travailler se trouve sur une plateforme stable.** Il est important que la pièce à travailler soit bien fixée afin de minimiser le risque de contact avec le corps, de grippage de la lame, ou de perte de contrôle.
- e) **Tenir l'outil électrique par les surfaces de préhension isolées, lors de la réalisation d'une opération au cours de laquelle l'outil peut entrer en contact avec des lignes électriques invisibles ou avec son propre cordon d'alimentation.** Le contact avec une ligne "sous tension" mettra également "sous tension" les parties métalliques exposées de l'outil et pourra provoquer un choc électrique sur l'opérateur.
- f) **Lors d'une coupe longitudinale, utilisez toujours une butée parallèle ou un guide-bord rectiligne.** Cela améliore la précision de la coupe et réduit les risques de grippage de la lame.

- g) **Utilisez toujours des lames de la taille correcte et dont la forme des alésages centraux (en étoile ou rond) est adaptée.** Les lames qui ne correspondent pas aux éléments de montage de la scie ne fonctionneront pas bien, provoquant une perte de contrôle.
- h) **N'utilisez jamais de rondelles ou de boulons de lames endommagés ou inadaptés.** Les rondelles et les boulons de lames ont été spécialement conçus pour votre scie afin de garantir une performance optimale et une sécurité de fonctionnement.

Instructions de sécurité supplémentaires pour toutes les scies

Causes du recul et mises en garde correspondantes

- Le recul est une réaction soudaine observée sur une lame de scie pincée, bloquée ou mal alignée, faisant sortir la scie de la pièce à travailler de manière incontrôlée dans la direction de l'opérateur;
- si la lame accroche ou se coince dans le trait de scie en train de se fermer, elle se bloque et le moteur renvoie brutalement l'appareil en direction de l'opérateur;
- si la lame de scie est voilée ou mal alignée dans le trait de coupe, les dents sur le bord arrière de la lame peuvent se planter dans la face supérieure du bois et faire que la lame sorte du trait de scie et soit projetée sur l'opérateur.

Le recul est le résultat d'un mauvais usage de la scie et/ou de procédures ou de conditions de fonctionnement incorrectes. Des mesures de prudence adaptées, comme celles décrites ci-dessous, permettent de l'éviter.

- a) **Saisissez fermement la scie à deux mains et positionnez les bras de manière à pouvoir résister à un recul brutal. Positionnez votre corps d'un des côtés de la lame, mais pas dans l'alignement de la lame.** Le recul peut faire revenir la scie en arrière, mais les forces de recul peuvent être maîtrisées par l'opérateur si les précautions adéquates sont prises.
- b) **Lorsque la lame est grippée ou lorsqu'une coupe est interrompue pour quelque raison que ce soit, éteignez la scie et maintenez-la scie immobile dans le matériau, jusqu'à ce que la lame arrête complètement de tourner. N'essayez jamais de retirer la lame de la pièce à scier ou de tirer la scie en arrière tant que la lame est en mouvement car un recul brutal peut se produire.** Recherchez et prenez des mesures correctives afin d'empêcher que la lame ne se grippe.
- c) **Si vous voulez faire redémarrer une scie dont la lame se trouve dans la pièce à travailler, centrez bien la lame de scie dans le trait de scie et vérifiez que les dents de la scie ne sont pas plantées dans le matériau.** Si la lame de scie accroche, elle peut venir chevaucher la pièce à travailler ou en sortir brutalement lorsque la scie est remise en fonctionnement.
- d) **Étalez les grands panneaux afin de réduire les risques de recul brutal dus à un coincement de la lame.** Les grands panneaux ont tendance à fléchir sous leur propre poids. Les supports doivent être placés sous les panneaux des deux côtés, et ce près du trait de scie et près du bord du panneau.
- e) **N'utilisez pas de lames émoussées ou endomagées.** Des lames aux dents émoussées ou mal alignées rétrécissent le trait de scie, le frottement augmente, la lame grippe et un recul brutal se produit.

- f) **Avant de scier, serrez à fond les moyens de réglage de la profondeur et de l'angle de coupe.** Si les réglages dérivent pendant la coupe, cela peut provoquer un grippage de la lame et un recul.
- g) **Soyez d'autant plus prudent lorsque vous faites des découpes dans des parois existantes ou d'autres zones sans visibilité.** La partie plongeante de la lame peut se bloquer en sciant dans des objets invisibles et provoquer un recul brutal.

Fonctionnement du protecteur inférieur

- a) **Vérifiez que le protecteur inférieur soit bien fermé avant chaque utilisation. Ne mettez pas la scie en marche si le protecteur inférieur ne se déplace pas librement et ne se referme pas instantanément. Ne serrez jamais ou n'attachez jamais le protecteur inférieur en position ouverte.** Si la scie tombe accidentellement, le protecteur inférieur peut se voiler. Soulevez le protecteur inférieur avec le levier de recul et assurez-vous qu'il bouge librement et n'est pas en contact avec la lame ou toute autre partie, à tous les angles et profondeurs de coupe.
- b) **Vérifiez le fonctionnement du ressort du protecteur inférieur. Si le protecteur inférieur et le ressort ne fonctionnent pas correctement, faites réviser la scie avant utilisation.** Le protecteur inférieur peut fonctionner lentement en raison de pièces abîmées, de dépôts collants ou d'accumulation de copeaux.
- c) **L'ouverture manuelle du protecteur inférieur est uniquement requise pour les coupes spéciales telles que les "coupes plongeantes et obliques". Ouvrez le protecteur inférieur par le levier de recul et, dès que la lame entre dans le matériau, relâchez le levier de recul.** Pour toutes les autres découpes, il convient que le protecteur inférieur fonctionne automatiquement.
- d) **Ne posez jamais la scie circulaire sur l'établi ou au sol sans que le protecteur inférieur ne couvre la lame.** Une lame non protégée et continuant à tourner par inertie déplacera la scie en sens inverse de celui de la coupe et tranchera tout ce qui se trouve sur son passage. Soyez conscient du temps nécessaire à la lame de scie pour s'arrêter après que l'interrupteur est relâché.

Consignes de sécurité relatives aux chargeurs

- Cet appareil peut être utilisé par des enfants à partir de 8 ans et par des personnes ayant des capacités physiques, sensorielles ou mentales réduites ou disposant de peu d'expérience et/ou de connaissances, à condition qu'ils soient surveillés ou qu'ils aient été initiés à l'utilisation sécurisée de l'appareil et qu'ils aient compris les dangers en résultant. Les enfants ne doivent pas jouer avec l'appareil. Le nettoyage et la maintenance utilisateur ne doivent pas être réalisés par des enfants s'ils ne sont pas surveillés.
- Si le cordon d'alimentation de l'appareil est endommagé, il doit être remplacé par le fabricant, son service après-vente ou une personne de qualification similaire afin d'éviter tout risque.



Le chargeur convient uniquement à une exploitation en intérieur.

⚠ AVERTISSEMENT !

- N'utilisez pas l'appareil lorsque le câble, le cordon d'alimentation ou la fiche secteur sont endommagés. Des cordons d'alimentation endommagés signifient un danger de mort par électrocution.

Instructions supplémentaires :

- Ne pas utiliser de meules.
- Utiliser seulement des lames dont les diamètres correspondent aux inscriptions figurant sur la scie.
- Utilisez la bonne lame de scie, en fonction du matériau à couper.
- Utilisez uniquement des lames de scie avec un marquage de vitesse de rotation correspondant à la vitesse de rotation indiquée sur l'outil ou supérieure.
- Les lames de scie prévues pour couper du bois ou des matériaux semblables doivent répondre à la norme EN 847-1.
- Évitez de faire fondre le plastique lors de son sciage.
- Portez un masque anti-poussière en sciant.
- Utilisez uniquement les lames de scie recommandées.
- Portez toujours une protection auditive !

Consignes de sécurité relatives aux lames de scie circulaire



Porter des gants de protection !



Porter une protection respiratoire !



Porter des lunettes de protection !



Porter une protection auditive !



**ATTENTION ! RISQUE D'EXPLOSION !
Ne rechargez jamais des piles non rechargeables.**

Accessoires/équipements supplémentaires d'origine

- Utilisez uniquement les accessoires et équipements supplémentaires spécifiés dans le mode d'emploi ou dont le logement est compatible avec l'appareil.



AVERTISSEMENT ! Protégez-vous du rayonnement laser :



P max. : < 1 mW • λ: 650 nm • EN 60825-1:2014

Ne regardez pas directement dans le faisceau laser ou dans l'ouverture dont il émerge.

⚠ AVERTISSEMENT !

- ▶ L'examen du faisceau laser avec des instruments optiques (tels qu'une loupe, un microscope, notamment) s'accompagne d'un danger pour les yeux.
 - ▶ Attention ! Si d'autres dispositifs de commande ou d'ajustage ou d'autres procédés que ceux indiqués dans ce document sont mis en œuvre, ceci peut entraîner une exposition dangereuse aux rayons.
- Ne dirigez jamais le faisceau laser sur des surfaces réfléchissantes, des personnes ou des animaux. Un bref contact visuel avec le faisceau laser suffit à provoquer des lésions oculaires.

⚠ ATTENTION !

Si d'autres dispositifs de commande ou d'ajustage ou d'autres procédés que ceux indiqués dans le présent document sont mis en œuvre, ceci peut entraîner une exposition dangereuse aux rayons.

Avant la mise en service

Charger le pack d'accus (voir fig. C)

⚠ ATTENTION !

- ▶ Débranchez toujours la fiche secteur avant de retirer le pack d'accus **6** du chargeur **27** ou de le mettre en place.

REMARQUE

- ▶ Ne chargez jamais le pack d'accus lorsque la température ambiante est inférieure à 10 °C ou supérieure à 40 °C. Si un accus lithium-ions doit rester stocké pendant une période prolongée, il faut contrôler régulièrement son état de charge. L'état de charge optimal se situe entre 50% et 80%. Le climat de stockage doit être frais et sec dans une température ambiante située entre 0 °C et 50 °C.

- ◆ Placez le pack d'accus **6** dans le chargeur rapide **27** (voir fig. C).
- ◆ Insérez la fiche secteur dans la prise secteur. La LED de contrôle rouge **28** s'allume.
- ◆ La LED de contrôle verte **29** vous signale que l'opération de charge est terminée et que le pack d'accus **6** est prêt à être utilisé.

⚠ ATTENTION !

- ◆ Si la LED de contrôle rouge **28** se met à clignoter, cela signifie que le pack d'accus **6** surchauffe et qu'il ne peut pas être rechargé.
- ◆ Si les LED de contrôle rouge et verte **28 29** clignotent ensemble, cela signifie que le pack d'accus **6** est défectueux.
- ◆ Introduisez le pack d'accus **6** dans l'appareil.

- Ne chargez jamais un pack d'accus une seconde fois immédiatement après un processus de chargement rapide. Il y a un risque que le pack d'accus soit surchargé et que la durée de vie de l'accu et du chargeur s'en voit raccourcie.

- ◆ Éteignez le chargeur **27** pendant au moins 15 minutes entre des opérations de charge consécutives. Débranchez pour cela la fiche secteur.

Mettre le pack d'accus dans l'appareil / l'en retirer

Mettre en place le pack d'accus :

- ◆ Faites s'enclencher le pack d'accus **6** dans la poignée.

Retirer le pack d'accus :

- ◆ Appuyez sur la touche de déverrouillage **4** et retirez le pack d'accus **6**.

Contrôler l'état de l'accu

- ◆ Pour vérifier l'état de l'accu, appuyez sur la touche d'état de l'accu **5** (voir fig. A). L'état et la puissance restante s'affichent comme suit par les LED d'affichage de l'accu **5** :
 ROUGE / ORANGE / VERT = charge maximale
 ROUGE / ORANGE = charge moyenne
 ROUGE = charge faible - charger l'accu

Vérifier le fonctionnement du capot protecteur

- ◆ Tirez le levier de recul du capot protecteur **22** jusqu'à la butée.

Le capot protecteur **19** doit se déplacer sans se coincer et revenir de lui-même rapidement en position de départ après avoir relâché le levier de recul du capot protecteur **22**.

Mise en service

Montage / remplacement de la lame

Remplacez uniquement la lame **23** lorsque le pack d'accus est retiré !

1. Réglez la profondeur de coupe (à l'aide de la vis de réglage **7**) sur la position minimale, 0 mm.
2. Repoussez le protecteur **19** à l'aide du levier de recul **22** et posez l'appareil.
3. Actionnez le blocage de broche **8** (jusqu'à enclenchement) et desserrez la vis de serrage **21** à l'aide de la clé Allen **25**. Retirez maintenant la vis de serrage **21** et la bride de serrage **20** (voir également fig. A).

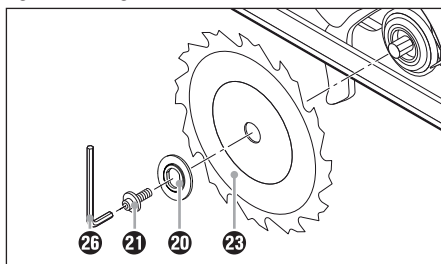



Fig. A : Changement de lame

4. Retirer la lame **23**.
5. Procéder à la mise en place de la lame **23** dans l'ordre inverse de celui décrit ci-dessus.
6. Actionnez le blocage de broche **8** (jusqu'à enclenchement) et serrez la vis de serrage **21** à l'aide de la clé Allen **25**.

⚠ AVERTISSEMENT !

- La flèche sur la lame de scie **23** doit concorder avec la flèche de sens de rotation  (sens de marche indiqué sur le capot protecteur **19**).

- Assurez-vous que la lame **23** soit appropriée pour la vitesse de l'appareil.

Butée parallèle

- ◆ Desserrez la vis à ailettes **17** et fixez la butée parallèle **18** dans le logement de la butée parallèle **10** prévu à cet effet.
- ◆ Ajustez la largeur de coupe choisie. Aidez-vous de la graduation située sur la butée parallèle **18** et des encoches situées sur la semelle **9** (voir également fig. B). L'encoche droite sur la semelle correspond au réglage de l'angle de coupe 0° . L'encoche gauche sur la semelle correspond au réglage de l'angle de coupe 45° .

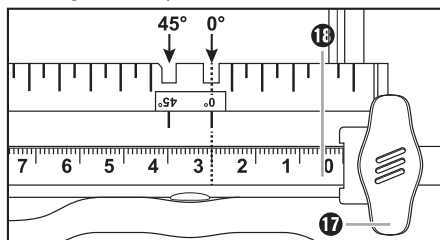

Fig. B : Largeur de coupe 3 cm

- ◆ Resserrez à nouveau la vis à ailettes **17**.

Raccordement de l'aspiration des copeaux

- ◆ Placer l'adaptateur pour l'aspiration des poussières **25** sur l'éjection des copeaux **24**. Au choix suivant le diamètre du dispositif d'aspiration des poussières et copeaux.
- ◆ Raccordez un système d'aspiration de poussière et de copeaux homologué.

REMARQUE

- ▶ En cas d'usinage du bois ou de matériaux dégageant des poussières nocives, il convient de raccorder un dispositif d'aspiration adéquat et homologué à l'appareil.

Utilisation

Allumer et éteindre

Mise en marche :

- ◆ Appuyez sur la sécurité anti-démarrage **1** vers la gauche ou vers la droite et maintenez-la appuyée.
- ◆ Actionnez l'interrupteur MARCHÉ / ARRÊT **2**. Après que la machine a démarré, vous pouvez relâcher la sécurité anti-démarrage **1**.

Éteindre :

- ◆ Relâchez l'interrupteur MARCHÉ/ARRÊT **2**.

Régler l'angle de coupe

Vous pouvez déterminer l'angle de coupe à l'aide de la graduation de l'angle de coupe **15**.

- Desserrer l'écrou à ailettes **16** de sélection de l'angle de coupe. Réglez l'angle souhaité sur la graduation d'angle de coupe **15** et resserrez la vis à ailettes **16**.

Régler la profondeur de coupe

REMARQUE

- ▶ Choisir une profondeur de coupe de 3 mm env. de plus que l'épaisseur du matériau. Vous obtiendrez ainsi une coupe nette.

- ◆ Desserrez la vis de blocage **7**, réglez la profondeur de coupe souhaitée sur la graduation de profondeur de coupe **3** et resserrez la vis de blocage **7**.

Maniement de la scie circulaire portative

1. Allumer l'appareil – comme décrit sous "Allumer et éteindre" – et poser le bord de sa semelle **9** sur le matériau.
2. Alignez la machine sur la butée parallèle **18** ou sur une ligne marquée.
3. Tenez la machine avec les deux mains sur les poignées et sciez en exerçant une pression modérée.

Allumer et éteindre le laser

Mise en marche :

- ◆ appuyez sur l'interrupteur MARCHÉ/ARRÊT ① 

Éteindre :

- ◆ appuyez sur l'interrupteur MARCHÉ/ARRÊT ① 

Conseils et astuces

- Pour éviter l'éclatement du bord de coupe en cas de surfaces fragiles, par ex. des panneaux agglomérés contreplaqués ou des portes, coller une bande de crêpe sur la ligne de coupe. Ceci présente en outre l'avantage de mieux pouvoir tracer les lignes sur une bande de crêpe que sur une surface lisse. Un autre moyen encore plus efficace pour éviter l'éclatement du bord de coupe consiste à serrer un morceau de bois mince qui sera scié en même temps.

Entretien et nettoyage



AVERTISSEMENT ! RISQUE DE BLESSURES ! Avant de travailler sur l'appareil, éteignez-le et retirez l'accu.

La scie circulaire portable sans fil ne nécessite aucun entretien.

- L'appareil doit toujours être propre, sec et exempt d'huile ou de graisse.
- Aucun liquide ne doit pénétrer à l'intérieur de l'appareil.
- Pour le nettoyage du boîtier, utilisez un chiffon sec. N'utilisez jamais d'essence, de solvant ou de nettoyant qui attaquent le plastique.
- Le capot protecteur doit toujours bouger librement et pouvoir se fermer automatiquement. Gardez de ce fait toujours la zone autour du capot protecteur propre. Éliminez la poussière et les copeaux par soufflage d'air comprimé ou avec un pinceau.

- Si un accu lithium-ions doit rester stocké pendant une période prolongée, il faut contrôler régulièrement son état de charge. L'état de charge optimal se situe entre 50% et 80%. Le climat de stockage idéal est frais et sec.

REMARQUE

- ▶ Vous pouvez commander des pièces détachées non listées (comme les accus, chargeurs par ex.) auprès de notre hotline du service après-vente.

Mise au rebut



L'emballage est constitué de matériaux écologiques que vous pouvez recycler par le biais des postes de recyclage locaux.



Ne jetez pas les outils électriques dans les ordures ménagères !

Conformément à la directive européenne 2012/19/EU, les outils électriques usagés doivent faire l'objet d'un tri et d'un recyclage respectueux de l'environnement.



Ne jetez pas les accus dans les ordures ménagères !

Les accus défectueux ou usagés doivent être recyclés conformément à la directive 2006/66/EC. Déposez le pack d'accus et / ou l'appareil auprès des points de collecte existants. Informez-vous auprès des services administratifs communaux ou municipaux quant aux possibilités de mise au rebut des outils électriques / packs d'accus.



Éliminez l'emballage d'une manière respectueuse de l'environnement. Observez le marquage sur les différents matériaux d'emballage et triez-les séparément si nécessaire. Les matériaux d'emballage sont repérés par des abréviations (a) et des numéros (b) qui ont la signification suivante :

- 1-7 : Plastiques,
- 20-22 : Papier et carton,
- 80-98 : Matériaux composites



Renseignez-vous auprès de votre commune pour connaître les possibilités de mise au rebut de votre appareil usagé.

Garantie de Kompernass Handels GmbH

Chère cliente, cher client,

Cet appareil est garanti 3 ans à partir de la date d'achat. Si ce produit venait à présenter des vices, vous disposez de droits légaux face au vendeur de ce produit. Vos droits légaux ne sont pas restreints par notre garantie présentée ci-dessous.

Conditions de garantie

La période de garantie débute à la date de l'achat. Veuillez bien conserver le ticket de caisse d'origine. Ce document servira de preuve d'achat.

Si dans un délai de trois ans suivant la date d'achat de ce produit, un vice de matériel ou de fabrication venait à apparaître, le produit sera réparé ou remplacé gratuitement par nos soins, selon notre choix. Cette prestation de garantie nécessite dans un délai de trois ans la présentation de l'appareil défectueux et du justificatif d'achat (ticket de caisse) ainsi que la description brève du vice et du moment de son apparition.

Si le vice est couvert par notre garantie, vous recevrez le produit réparé ou un nouveau produit en retour. Aucune nouvelle période de garantie ne débute avec la réparation ou l'échange du produit.

Période de garantie et réclamation légale pour vices cachés

L'exercice de la garantie ne prolonge pas la période de garantie. Cette disposition s'applique également aux pièces remplacées ou réparées. Les dommages et vices éventuellement déjà présents à l'achat doivent être signalés immédiatement après le déballage. Toute réparation survenant après la période sous garantie fera l'objet d'une facturation.

Étendue de la garantie

L'appareil a été fabriqué avec soin conformément à des directives de qualité strictes et consciencieusement contrôlé avant sa livraison.

La prestation de garantie est valable pour des vices de matériel et de fabrication. Cette garantie ne s'étend pas aux pièces du produit qui sont exposées à une usure normale et peuvent de ce fait être considérées comme pièces d'usure, ni aux détériorations de pièces fragiles, par ex. connecteur, accu, moules ou pièces en verre.

Cette garantie devient caduque si le produit est détérioré, utilisé ou entretenu de manière non conforme. Toutes les instructions listées dans le manuel d'utilisation doivent être exactement respectées pour une utilisation conforme du produit. Des buts d'utilisation et actions qui sont déconseillés dans le manuel d'utilisation, ou dont vous êtes avertis doivent également être évités.

Le produit est uniquement destiné à un usage privé et ne convient pas à un usage professionnel. La garantie est annulée en cas d'entretien incorrect et inapproprié, d'usage de la force et en cas d'intervention non réalisée par notre centre de service après-vente agréé.

Procédure en cas de garantie

Afin de garantir un traitement rapide de votre demande, veuillez suivre les indications suivantes :

- Veuillez avoir à portée de main pour toutes questions le ticket de caisse et la référence article (par ex. IAN 12345) en tant que justificatif de votre achat.
- Vous trouverez la référence sur la plaque signalétique, une gravure, sur la page de garde de votre manuel d'utilisation (en bas à gauche) ou sous forme d'autocollant au dos ou sur le dessous.
- Si des erreurs de fonctionnement ou d'autres vices venaient à apparaître, veuillez d'abord contacter le département service clientèle cité ci-dessous par **téléphone** ou **par e-mail**.
- Vous pouvez ensuite retourner un produit enregistré comme étant défectueux en joignant le ticket de caisse et en indiquant en quoi consiste le vice et quand il est survenu, sans devoir l'affranchir à l'adresse de service après-vente communiquée.



Sur www.lidl-service.com, vous pouvez télécharger ce manuel ainsi que beaucoup d'autres, des vidéos produit et logiciels.

Service après-vente

⚠ AVERTISSEMENT !

- ▶ **Faites réparer vos appareils par le service après-vente ou un électricien et uniquement avec des pièces de rechange d'origine.** Cela assure le maintien de la sécurité de l'appareil.
- ▶ **Confiez toujours le remplacement de la fiche ou du cordon d'alimentation au fabricant de l'appareil ou à son service après-vente.** Cela assure le maintien de la sécurité de l'appareil.

FR Service France

Tel.: 0800 919270

E-Mail: kompernass@lidl.fr

BE Service Belgique

Tel.: 070 270 171 (0,15 EUR/Min.)

E-Mail: kompernass@lidl.be

IAN 302114

Importateur

Veuillez tenir compte du fait que l'adresse suivante n'est pas une adresse de service après-vente. Veuillez d'abord contacter le service mentionné.

KOMPERNASS HANDELS GMBH

BURGSTRASSE 21

DE-44867 BOCHUM

ALLEMAGNE

www.kompernass.com

Traduction de la déclaration de conformité originale

Nous soussignés, KOMPERNASS HANDELS GMBH, responsable du document : M. Semi Uguzlu, BURGSTR. 21, DE - 44867 BOCHUM, ALLEMAGNE, déclarons par la présente que ce produit est en conformité avec les normes, documents normatifs et directives CE suivants :

Directive relative aux machines (2006/42/CE)

Compatibilité électromagnétique (2014/30/EU)

Directive RoHS (2011/65/EU)*

*La seule responsabilité pour l'établissement de cette déclaration de conformité incombe au fabricant. L'objet de la déclaration décrit ci-dessus répond aux prescriptions de la directive 2011/65/EU du Parlement européen et du Conseil en date du 8 juin 2011 visant la restriction de l'utilisation de certaines substances dangereuses dans les appareils électriques et électroniques.

Normes harmonisées appliquées :

EN 60745-1:2009+A11

EN 60745-2-5:2010

EN 55014-1:2006+A1+A2

EN 55014-1:2017

EN 55014-2:2015

EN 60335-1:2012/A13:2017

EN 60335-2-29:2004/A2:2010

EN 62233:2008

EN 61000-3-2:2014

EN 61000-3-3:2013

EN 60825-1:2014

EN 50581:2012

Désignation du modèle de la machine : Scie circulaire sans fil PHKSA 20-Li A2

Année de fabrication : 08-2018

Numéro de série : IAN 302114

Bochum, le 19/07/2018



Semi Uguzlu

- Responsable qualité -

Sous réserve de modifications techniques à des fins de perfectionnement.

Commande d'accu de rechange

Si vous souhaitez commander un accu de rechange pour votre appareil, vous pouvez le faire très aisément soit sur le site www.kompernass.com ou bien par téléphone.

En raison d'un stock limité, il est possible que cet article soit épuisé en l'espace de peu de temps.



REMARQUE

- ▶ Dans certains pays, la commande de pièces détachées ne peut pas être réalisée en ligne. Dans ce cas, veuillez contacter la hotline du service après-vente.
- Cette promotion est limitée à un accu par client / appareil, ainsi qu'à une durée de deux mois après la période promotionnelle. L'accu de rechange peut ensuite être commandé à d'autres conditions.

Commande téléphonique

FR Service France
Tel.: 0800 919270

BE Service Belgique
Tel.: 070 270 171 (0,15 EUR/Min.)

Pour que votre commande soit traitée plus rapidement, veuillez s.v.p. tenir prêt le numéro de référence de l'appareil (par ex. IAN 302114) pour répondre à toute demande de renseignements. Vous trouverez le numéro de référence sur la plaque signalétique ou sur la page de garde de ce mode d'emploi.

Inhoud

Inleiding	34
Gebruik in overeenstemming met bestemming	34
Uitrusting	34
Inhoud van het pakket	34
Technische gegevens	34
Algemene veiligheidsvoorschriften voor elektrische gereedschappen	35
1. Veiligheid op de werkplek	36
2. Elektrische veiligheid	36
3. Veiligheid van personen	36
4. Gebruik en behandeling van het elektrische gereedschap	37
5. Gebruik en behandeling van het accugereedschap	37
6. Service	38
Apparaatspecifieke veiligheidsvoorschriften voor handcirkelzagen	38
Veiligheidsvoorschriften voor opladers	40
Veiligheidsvoorschriften voor cirkelzaagbladen	40
Originele accessoires/hulpapparatuur	41
Vóór de ingebruikname	41
Accupack opladen (zie afb. C)	41
Accupack in het apparaat plaatsen/uit het apparaat nemen	42
Toestand van de accu controleren	42
Werking van de beschermkap controleren	42
Ingebruikname	42
Zaagblad monteren/vervangen	42
Parallelaanslag	43
Spaanafzuiging aansluiten	43
Bediening	43
In- en uitschakelen	43
Zaaghoek instellen	43
Zaagdiepte instellen	43
Hanteren van de handcirkelzaag	43
Laser in- en uitschakelen	43
Tips en trucs	44
Onderhoud en reiniging	44
Afvoeren	44
Garantie van Kompernaß Handels GmbH	45
Service	46
Importeur	46
Vertaling van de oorspronkelijke conformiteitsverklaring	47
Vervangende accu bestellen	48
Telefonische bestelling	48

Inleiding

Hartelijk gefeliciteerd met de aankoop van uw nieuwe apparaat. U hebt hiermee gekozen voor een hoogwaardig product. De gebruiksaanwijzing maakt deel uit van dit product. Deze bevat belangrijke aanwijzingen voor veiligheid, gebruik en afvoer. Lees alle bedienings- en veiligheidsvoorschriften voordat u het product in gebruik neemt. Gebruik het product uitsluitend op de voorgeschreven wijze en voor de aangegeven doeleinden. Geef alle documenten mee als u het product overdraagt aan een derde.

Gebruik in overeenstemming met bestemming

De handcirkelzaag (hierna "apparaat" genoemd) is geschikt voor het zagen van lengte- en dwarsnedes en versteksnedes in goed vastgezet massief hout, spaanplaat, kunststof en lichte bouwmaterialen. Elk ander gebruik of modificatie van het apparaat geldt als niet in overeenstemming met de bestemming en brengt aanzienlijke risico's op ongelukken met zich mee. Niet voor commercieel gebruik.

Uitrusting

Afbeelding A:

- 1 Inschakelblokkering
- 2 Aan-/uitknop
- 3 Zaagdiepteschaal
- 4 Ontgrendelingsknop voor accupack
- 5 Toets accustatus/accu-display-LED
- 6 Accupack
- 7 Borgbout
- 8 Asvergrendeling
- 9 Zool
- 10 Bevestiging parallelaanslag

Afbeelding B:

- 11 Aan-/uitknop laser  
- 12 Hulphandgreep
- 13 Laserwaarschuwingsplaatje
- 14 Laservenster
- 15 Zaaghoekschaal
- 16 Vleugelbout voor instelling van de zaaghoek

- 17 Vleugelbout voor parallelaanslag
- 18 Parallelaanslag
- 19 Beschermpak
- 20 Spanflens
- 21 Spanbout
- 22 Terugtrekhandel voor beschermpak
- 23 Zaagblad
- 24 Spaanuitworp
- 25 Adapter voor stofafzuiging
- 26 Inbussleutel

Afbeelding C:

- 27 Oplader
- 28 Rode controle-LED
- 29 Groene controle-LED

Inhoud van het pakket

- 1 accuhandcirkelzaag
- 1 accu-snellader
- 1 accupack
- 1 parallelaanslag
- 1 adapter voor stofafzuiging
- 1 inbussleutel
- 1 zaagblad (gemonteerd)
- 1 gebruiksaanwijzing

Technische gegevens

Accuhandcirkelzaag: PHKSA 20-Li A2

Nominale spanning:	20 V --- (gelijkstroom)
Nominaal toerental (onbelast):	n_0 3800 min ⁻¹
Zaagblad:	1 x Ø 150 mm x Ø 16 mm, 18 tanden



Max. zaagdiepte:	Bij 0°: 48 mm
	Bij 45°: 36 mm



Accupack: PAP 20 A1

Type: LITHIUM-ION
 Nominale spanning: 20 V \equiv (gelijkstroom)
 Capaciteit: 2 Ah
 Cellen: 5

Accu-snellader: PLG 20 A1

INGANG/Input:
 Nominale spanning: 230 - 240 V \sim , 50 Hz (wisselstroom)
 Nominaal vermogen: 65 W
 Zekering (intern): 3,15 A $\overline{\text{T3.15A}}$

UITGANG/Output:
 Nominale spanning: 21,5 V \equiv (gelijkstroom)
 Nominale stroom: 2,4 A
 Oplaadduur: ca. 60 min
 Beschermingsklasse: II/ \square (dubbel geïsoleerd)

Geluidsemisiewaarde:

Gemeten waarde voor geluid vastgesteld conform EN 60745. Het A-gewogen geluidsniveau van het elektrische gereedschap bedraagt gemiddeld:

Geluidsdrumniveau: $L_{PA} = 75$ dB (A)
 Onzekerheid K: $K_{PA} = 3$ dB
 Geluidsvermogensniveau: $L_{WA} = 86$ dB (A)
 Onzekerheid K: $K_{WA} = 3$ dB

Draag gehoorbescherming!

Trillingsemisiewaarde:

Totale trillingswaarde (vectorsom van drie richtingen) bepaald conform EN 60745:
 Zagen van hout $a_{h,W} = 1,9$ m/s²
 Onzekerheid K = 1,5 m/s²

OPMERKING

- De in deze gebruiksaanwijzingen vermelde trillings- en geluidsemisieniveaus zijn gemeten conform een genormeerde testprocedure en kunnen worden gebruikt voor apparaatvergelijking. De vermelde trillings- en geluidsemisiewaarden kunnen ook worden gebruikt voor een voorlopige beoordeling van de blootstelling.

⚠ WAARSCHUWING!

- De trillings- en geluidsemisieniveaus kunnen verschillen naargelang de aard en het gebruik van het elektrische werktuig, en in het bijzonder afhankelijk van het soort werkstuk dat bewerkt wordt, en kunnen vaak hoger liggen dan de in deze gebruiksaanwijzingen vermelde waarden. De trillingsbelasting kan worden onderschat wanneer het elektrische gereedschap regelmatig op een dergelijke manier wordt gebruikt. Probeer de belasting door trillingen zo klein mogelijk te houden. U kunt bijvoorbeeld handschoenen dragen tijdens het gebruik van het gereedschap en slechts beperkte tijd met het gereedschap werken om de trillingsbelasting te reduceren. Daarbij dient u rekening te houden met alle aspecten van de bedrijfscyclus (bijvoorbeeld perioden waarin het gereedschap is uitgeschakeld en perioden waarin het gereedschap weliswaar is ingeschakeld, maar niet wordt belast).



Algemene veiligheidsvoorschriften voor elektrische gereedschappen

⚠ WAARSCHUWING!

- **Lees alle veiligheidsvoorschriften en aanwijzingen.** Het niet naleven van de veiligheidsvoorschriften en aanwijzingen kan elektrische schokken, brand en/of ernstig letsel veroorzaken.

Bewaar alle veiligheidsvoorschriften en aanwijzingen voor toekomstig gebruik.

De in de veiligheidsinstructies gebruikte term “elektrisch gereedschap” heeft betrekking op elektrische gereedschappen die op netvoeding werken (met snoer) en op elektrische gereedschappen die op accu's werken (zonder snoer).

1. Veiligheid op de werkplek

- a) Houd uw werkomgeving schoon en goed verlicht. Wanorde en een niet verlichte werkomgeving kunnen leiden tot ongelukken.
- b) Werk met het elektrische gereedschap niet in explosiegevaarlijke omgevingen waarin zich brandbare vloeistoffen, gassen of stof bevinden. Elektrisch gereedschap geeft vonken af die stof of dampen kunnen doen ontvlammen.
- c) Houd kinderen en andere personen uit de buurt tijdens het gebruik van het elektrische gereedschap. Als u afgeleid raakt, zou u de controle over het apparaat kunnen verliezen.

2. Elektrische veiligheid

- a) De stekker van het elektrische gereedschap moet in het stopcontact passen. De stekker mag op geen enkele wijze worden veranderd. Gebruik geen verloopstekker in combinatie met geaarde elektrische gereedschappen. Onveranderde stekkers en passende stopcontacten verminderen het risico op elektrische schokken.
- b) Voorkom lichamelijk contact met geaarde oppervlakken, zoals buizen, verwarmingen, fornuizen en koelkasten. Er bestaat een verhoogd risico op elektrische schokken als uw lichaam geaard is.
- c) Houd elektrisch gereedschap uit de buurt van regen of vocht. Als er water in een elektrisch apparaat binnendringt, bestaat er een verhoogde kans op een elektrische schok.

- d) Gebruik het snoer niet voor een ander doel, bijvoorbeeld om het elektrische gereedschap te dragen, op te hangen of om de stekker uit het stopcontact te trekken. Houd het snoer uit de buurt van hitte, olie, scherpe randen of bewegende onderdelen. Beschadigde of verwarde snoeren verhogen de kans op een elektrische schok.
- e) Gebruik bij het werken met elektrisch gereedschap buitenshuis alleen verlengsnoeren die zijn goedgekeurd voor gebruik buitenshuis. Het gebruik van een verlengsnoer dat geschikt is voor gebruik buitenshuis, vermindert het risico op een elektrische schok.
- f) Gebruik een aardlekschakelaar als het gebruik van het elektrische gereedschap in een vochtige omgeving onvermijdelijk is. Het gebruik van een aardlekschakelaar vermindert het risico op een elektrische schok.

3. Veiligheid van personen

- a) Wees altijd alert, let op wat u doet en gebruik uw gezond verstand bij het gebruik van elektrisch gereedschap. Gebruik geen elektrisch gereedschap als u moe bent of onder invloed bent van drugs, alcohol of medicijnen. Een moment van onoplettendheid kan bij het gebruik van het elektrische gereedschap al tot ernstig letsel leiden.
- b) Draag persoonlijke beschermingsmiddelen en altijd een veiligheidsbril. Het dragen van persoonlijke beschermingsmiddelen zoals een stofmasker, antislip-veiligheidsschoenen, veiligheidshelm of gehoorbescherming, al naar gelang het type en het gebruik van het elektrische gereedschap, vermindert het risico op letsel.
- c) Voorkom onbedoelde inschakeling. Zorg ervoor dat het elektrische gereedschap is uitgeschakeld voordat u het op de netvoeding en/of de accu aansluit, het optilt of draagt. Als u bij het dragen van het elektrische gereedschap uw vinger op de aan-/uitknop houdt of het apparaat al ingeschakeld op de netvoeding aansluit, kan dit tot ongelukken leiden.

- d) Verwijder het afstelgereedschap of de sleutel voordat u het elektrische gereedschap aanzet. Gereedschap of een sleutel die zich in een draaiend onderdeel van het apparaat bevindt, kan letsel tot gevolg hebben.
- e) Voorkom een abnormale lichaamshouding. Zorg dat u stevig staat en bewaar altijd uw evenwicht. Daardoor kunt u het elektrische gereedschap in onverwachte situaties beter controleren.
- f) Draag geschikte kleding. Draag geen wijde kleding of sieraden. Houd haar, kleding en handschoenen ver van bewegende onderdelen. Loszittende kleding, sieraden en lange haren kunnen door bewegende onderdelen gegrepen worden.
- g) Als stofafzuigings- en opvangvoorzieningen kunnen worden bevestigd, zorg er dan voor dat deze zijn aangesloten en correct worden gebruikt. Het gebruik van een stofafzuiging kan risico's door stof beperken.
- e) Onderhoud elektrisch gereedschap zorgvuldig. Controleer of bewegende onderdelen naar behoren werken en niet klemmen, en of er geen onderdelen gebroken of zodanig beschadigd zijn dat daardoor de werking van het elektrische gereedschap nadelig wordt beïnvloed. Laat beschadigde onderdelen vóór de ingebruikname van het apparaat repareren. Veel ongelukken zijn het gevolg van slecht onderhoud van elektrisch gereedschap.
- f) Houd snijgereedschappen scherp en schoon. Met zorg onderhouden snijgereedschappen met scherpe snijkanten lopen minder vaak vast en zijn gemakkelijker te sturen.
- g) Gebruik elektrisch gereedschap, accessoires, hulpstukken en dergelijke in overeenstemming met deze instructies. Houd daarbij rekening met de werkomstandigheden en de te verrichten werkzaamheden. Het gebruik van elektrisch gereedschap voor andere doeleinden dan de beoogde toepassingen kan tot gevaarlijke situaties leiden.

4. Gebruik en behandeling van het elektrische gereedschap

- a) Voorkom overbelasting van het apparaat. Gebruik voor uw werkzaamheden het daarvoor bedoelde elektrische gereedschap. Met een passend elektrisch gereedschap werkt u beter en veiliger in het aangegeven vermogensbereik.
- b) Gebruik geen elektrisch gereedschap waarvan de aan-/uitknop defect is. Elektrisch gereedschap dat niet meer aan- of uitgezet kan worden, is gevaarlijk en moet gerepareerd worden.
- c) Haal de stekker uit het stopcontact of verwijder de accu, voordat u instellingen aan het apparaat verricht, accessoires verwisselt of het apparaat weglegt. Deze voorzorgsmaatregel voorkomt dat het elektrische gereedschap onbedoeld kan worden gestart.
- d) Berg elektrisch gereedschap buiten het bereik van kinderen op als het niet in gebruik is. Zorg ervoor dat het apparaat niet wordt gebruikt door personen die hiermee niet vertrouwd zijn of die deze instructies niet hebben gelezen. Elektrisch gereedschap is gevaarlijk als het door onervaren personen wordt gebruikt.

5. Gebruik en behandeling van het accugereedschap

- a) Laad de accu uitsluitend op met een oplader die door de fabrikant wordt aanbevolen. Er bestaat brandgevaar als een oplader die voor een bepaald type accu's bestemd is, voor andere accu's wordt gebruikt.
- b) Gebruik alleen de daarvoor bestemde accu's in de elektrische apparaten. Het gebruik van andere accu's kan tot verwondingen en brandgevaar leiden.
- c) Houd een niet-gebruikte accu uit de buurt van nietjes, munten, sleutels, spijkers, schroeven en andere kleine metalen voorwerpen die een overbrugging van de contacten kunnen veroorzaken. Kortsluiting tussen de accucontacten kan verbrandingen of brand tot gevolg hebben.
- d) Bij onjuist gebruik kan er vloeistof uit de accu lekken. Vermijd contact met accuvloeistof. Spoel bij onbedoeld contact met accuvloeistof de vloeistof weg met water. Raadpleeg bovendien een arts als er accuvloeistof in de ogen komt. Lekkende accuvloeistof kan leiden tot huidirritatie en brandwonden.



VOORZICHTIG! EXPLOSIEGEVAAR!

Laad niet-oplaadbare accu's nooit op.



Bescherm de accu tegen hitte, bijv. ook tegen continu zonlicht, vuur, water en vocht.



Er bestaat explosiegevaar.



6. Service

- a) Laat uw elektrische gereedschap alleen door gekwalificeerde vakmensen en uitsluitend met originele onderdelen repareren. Op die manier blijft de veiligheid van het elektrische gereedschap gewaarborgd.

Apparaatspecifieke veiligheidsvoorschriften voor handcirkelzagen

Veiligheidsvoorschriften voor alle zagen

Zaagprocedure

- a)  **GEVAAR!** Kom met uw handen niet in het zaagbereik en bij het zaagblad. Houd met uw tweede hand de hulpgreep of de motorbehuizing vast. Als beide handen de zaag vasthouden, kunnen ze niet worden verwond door het zaagblad.
- b) **Grijp niet onder het werkstuk.** De beschermkap kan u onder het werkstuk niet tegen het zaagblad beschermen.
- c) **Pas de zaagdiepte aan de dikte van het werkstuk aan.** Er moet minder dan een volledige tandhoogte onder het werkstuk zichtbaar zijn.
- d) **Houd het te zagen werkstuk nooit in de hand of boven het been vast. Zet het werkstuk vast op een stabiele ondergrond.** Het is belangrijk om het werkstuk goed te bevestigen, zodat het risico op fysiek contact, vastlopen van het zaagblad of verlies van de controle tot een minimum wordt beperkt.

- e) Pak het elektrische gereedschap vast aan de geïsoleerde grijpvlakken wanneer u werkzaamheden uitvoert waarbij het gereedschap met verborgen elektriciteitsleidingen of het netsnoer in aanraking kan komen. Bij contact met een onder spanning staande leiding komen ook de metalen delen van het elektrische gereedschap onder spanning, wat resulteert in een elektrische schok.
- f) **Gebruik bij zagen in de lengterichting altijd een aanslag of een geleider.** Dit verbetert de nauwkeurigheid van de snede en vermindert de kans dat het zaagblad vastloopt.
- g) **Gebruik altijd zaagbladen met de juiste grootte en met een bijpassend asgat (bijv. stervormig of rond).** Zaagbladen met een niet bij de as van de zaag passend asgat, draaien excentrisch en hebben verlies van de controle tot gevolg.
- h) **Gebruik nooit beschadigde of verkeerde sluitringen of -schroeven voor het zaagblad.** De zaagblad-sluitringen en -schroeven zijn speciaal ontworpen voor uw zaag, voor optimale prestaties en bedrijfsveiligheid.

Overige veiligheidsinstructies voor alle zagen

Terugslag: oorzaken en passende veiligheidsmaatregelen

- Een terugslag is een plotselinge reactie als gevolg van een hakend, vastlopend of niet goed uitgelijnd zaagblad, die tot gevolg heeft dat de zaag ongecontroleerd omhoog komt en zich uit het werkstuk in de richting van de gebruiker beweegt;
- als het zaagblad zich in de zich sluitende zaagsnede vasthaakt of vastklemt, blokkeert het en slaat de motorkracht het apparaat terug in de richting van de gebruiker;
- als het zaagblad in de zaagsnede wordt verdraaid of verkeerd wordt uitgelijnd, kunnen de tanden aan de achterkant van het zaagblad in het oppervlak van het werkstuk vasthaken, waardoor het zaagblad uit de zaagsnede wordt gedrukt en de zaag terugspringt in de richting van de gebruiker.

Een terugslag is het gevolg van onjuist gebruik van de zaag. Dit is te voorkomen door passende voorzorgsmaatregelen, zoals hieronder beschreven.

- a) **Houd de zaag met beide handen vast en breng uw armen in een positie waarin u de terugslagkrachten kunt opvangen.** Blijf altijd aan de zijkant van het zaagblad, breng het zaagblad nooit in één lijn met uw lichaam. Bij een terugslag kan de cirkelzaag naar achteren springen, maar de gebruiker kan de terugslagkrachten door passende voorzorgsmaatregelen beheersen.
- b) **Als het zaagblad vastloopt of als u het werk onderbreekt, schakelt u de zaag uit en houdt u deze rustig in het materiaal tot het zaagblad tot stilstand is gekomen.** Probeer nooit om de zaag uit het werkstuk te verwijderen of naar achteren te trekken zolang het zaagblad in beweging is, anders kan er een terugslag optreden. Stel de oorzaak van het vastlopen van het zaagblad vast en los het probleem op.
- c) **Als u een zaag die in het werkstuk steekt opnieuw wilt starten, centreert u het zaagblad in de zaagsnede en controleert u of de zaagtanden niet in het werkstuk vasthaken.** Als het zaagblad vastgehaakt zit, kan het uit het werkstuk worden gedrukt of een terugslag veroorzaken wanneer de zaag opnieuw wordt gestart.
- d) **Ondersteun grote platen om het risico op een terugslag door een klemmend zaagblad te verminderen.** Grote platen kunnen onder hun eigen gewicht doorbuigen. Platen moeten aan beide zijden worden ondersteund, zowel in de buurt van de zaagsnede als aan de rand.
- e) **Gebruik geen botte of beschadigde zaagbladen.** Zaagbladen met botte of verkeerd uitgelijnde tanden veroorzaken door een te smalle zaagsnede verhoogde wrijving, vastlopen van het zaagblad en terugslag.
- f) **Zet vóór het zagen de instellingen voor de zaagdiepte en zaaghoek goed vast.** Als tijdens het zagen de instellingen veranderen, kan het zaagblad vastlopen en een terugslag veroorzaken.

- g) **Wees bijzonder voorzichtig bij het zagen in bestaande wanden of andere materialen waarvan de samenstelling onbekend is.** Het zaagblad kan bij het zagen in verborgen objecten blokkeren en een terugslag veroorzaken.

Werking van de onderste beschermkap

- a) **Controleer vóór elk gebruik of de onderste beschermkap perfect sluit.** Gebruik de zaag niet als de onderste beschermkap niet vrij kan bewegen en niet onmiddellijk sluit. **Klem of bind de onderste beschermkap nooit in geopende positie vast.** Als u de zaag per ongeluk laat vallen, kan de onderste beschermkap verbuigen. Open de beschermkap met de terugtrekhandel en zorg ervoor dat deze vrij kan bewegen en bij alle zaaghoeken en zaagdieptes het zaagblad of andere onderdelen niet aanraakt.
- b) **Controleer de werking van de veren van onderste beschermkap.** Laat de zaag vóór gebruik nakijken als de onderste beschermkap en de veren niet correct werken. Door beschadigde onderdelen, kleverige aanslag of spaanophoping kan de onderste beschermkap vertraagd werken.
- c) **Open de onderste beschermkap alleen met de hand bij bijzondere zaagsnedes, zoals "invalwerk en hoeksnedes".** Open de onderste beschermkap met de terugtrekhandel en laat deze los zodra het zaagblad het werkstuk raakt. Bij alle andere zaagwerkzaamheden moet de onderste beschermkap automatisch werken.
- d) **Leg de zaag niet op de werkbank of op de vloer zonder dat de onderste beschermkap het zaagblad bedekt.** Een onbeschermde, naddraaiend zaagblad beweegt de zaag tegen de snijrichting in en zaagt alles wat in de weg zit. Houd daarbij rekening met de nalooptijd van het zaagblad.

Veiligheidsvoorschriften voor opladers

- Dit apparaat mag worden gebruikt door kinderen vanaf 8 jaar en door personen met beperkte fysieke, zintuiglijke of geestelijke vermogens of gebrek aan ervaring of kennis, mits ze onder toezicht staan of over het veilige gebruik van het apparaat zijn geïnstrueerd en de daaruit voortkomende gevaren hebben begrepen. Kinderen mogen niet met het apparaat spelen. Kinderen mogen zonder toezicht geen reiniging en gebruikersonderhoud uitvoeren.
- Wanneer het netsnoer van dit apparaat beschadigd raakt, moet het worden vervangen door de fabrikant of de klantendienst van de fabrikant of een persoon met vergelijkbare kwalificaties, om risico's te vermijden.



De oplader is alleen geschikt voor gebruik binnenshuis.

⚠ WAARSCHUWING!

- Gebruik het apparaat niet wanneer de kabel, het netsnoer of de stekker beschadigd is. Beschadigde netsnoeren kunnen levensgevaarlijk zijn vanwege elektrische schok.

Aanvullende aanwijzingen:

- Gebruik geen slijpschijven.
- Gebruik alleen zaagbladen met een diameter die in overeenstemming is met de aanduidingen op de zaag.
- Gebruik het juiste zaagblad voor het te zagen materiaal.
- Gebruik uitsluitend zaagbladen met een vermeld toerental dat gelijk of groter is dan het op het elektrische gereedschap vermelde toerental.
- Zaagbladen die voorzien zijn voor het zagen van hout of gelijksoortige materialen, moeten voldoen aan EN 847-1.
- Voorkom bij het zagen van kunststof dat de kunststof smelt.
- Draag tijdens het zagen een stofmasker.
- Gebruik uitsluitend aanbevolen zaagbladen.
- Draag altijd gehoorbescherming!

Veiligheidsvoorschriften voor cirkelzaagbladen



Draag veiligheidshandschoenen!



Draag een mondkapje!



Draag een veiligheidsbril!



Draag gehoorbescherming!



VOORZICHTIG! EXPLOSIEGEVAAR!
Laad niet-oplaadbare accu's nooit op.

Originele accessoires/hulpapparatuur

- Gebruik alleen accessoires en hulpstukken die vermeld staan in de gebruiksaanwijzing resp. waarvan gebruik compatibel is met het apparaat.



WAARSCHUWING! Beveilig uzelf tegen laserstraling:



P max.: < 1 mW • λ: 650 nm • EN 60825-1:2014

Kijk niet rechtstreeks in de laserstraal resp. in de opening waaruit de laserstraal komt.



WAARSCHUWING!

- ▶ Het bekijken van de laseruitgang met optische instrumenten (bijv. een loep, vergrootglazen e.a.) kan oogletsel veroorzaken.
 - ▶ Voorzichtig! Als andere dan de hier opgegeven voorzieningen voor bediening of uitlijning worden gebruikt of andere procedures worden uitgevoerd, kan dit resulteren in gevaarlijke stralingsinvloeden.
- Richt de laserstraal nooit op reflecterende vlakken, personen of dieren. Kortstondig visueel contact met de laserstraal kan al oogletsel veroorzaken.



VOORZICHTIG!

Als andere dan de hier vermelde bedienings- of instelvoorzieningen worden gebruikt of andere procedures uitgevoerd, kan dit resulteren in gevaarlijke blootstelling aan straling.

Vóór de ingebruikname

Accupack opladen (zie afb. C)



VOORZICHTIG!

- ▶ Trek altijd de stekker uit het stopcontact voordat u het accupack 6 uit de oplader 27 haalt of daarop plaatst.

OPMERKING

- ▶ Laad het accupack nooit op als de omgevingstemperatuur lager is dan 10 °C of hoger is dan 40 °C. Als een lithium-ionaccu langere tijd moet worden opgeslagen, moet de laadtoestand periodiek worden gecontroleerd. De optimale laadtoestand ligt tussen 50% en 80%. De accu moet worden opgeslagen in een koele, droge omgeving met een temperatuur tussen 0 °C en 50 °C.

- ◆ Plaats het accupack 6 op de snellader 27 (zie afb. C).
- ◆ Steek de stekker in het stopcontact. De rode controle-LED 23 brandt.
- ◆ De groene controle-LED 29 geeft aan dat het opladen is voltooid en dat het accupack 6 klaar is voor gebruik.



LET OP!

- ◆ Als het rode indicatorlampje 23 knippert, dan is het accupack 6 oververhit en kan het niet worden opgeladen.
- ◆ Als het rode en het groene indicatorlampje 23 29 tegelijkertijd knipperen, dan is het accupack 6 defect.
- ◆ Schuif het accupack 6 in het apparaat.
- Laad een accupack nooit onmiddellijk na de snellaadprocedure voor de tweede keer op. Het accupack kan oververhit raken, wat de levensduur van de accu reduceert.
- ◆ Schakel de oplader 27 tussen twee opeenvolgende laadprocessen minstens 15 minuten uit. Haal daartoe de stekker uit het stopcontact.

Accupack in het apparaat plaatsen/ uit het apparaat nemen

Accupack plaatsen:

- ◆ Klik het accupack **6** vast in de handgreep.

Accupack uit het apparaat halen:

- ◆ Druk op de ontgrendelingsknop **4** en neem het accupack **6** uit het apparaat.

Toestand van de accu controleren

- ◆ Druk voor controle van de accutoestand op de toets Accutoestand **5** (zie afb. A). De toestand wordt op de accu-display-LED **5** als volgt aangegeven:
ROOD/ORANJE/GROEN = maximale lading
ROOD/ORANJE = middelhoge lading
ROOD = zwakke lading - accu opladen

Werking van de beschermkap controleren

- ◆ Trek de terugtrekhandel voor de beschermkap **22** tot aan de aanslag.

De beschermkap **19** moet zonder te klemmen kunnen bewegen en bij het loslaten van de terugtrekhandel voor de beschermkap **22** automatisch kunnen terugspringen in de beginstand.

Ingebruikname

Zaagblad monteren/vervangen

Vervang het zaagblad **23** alleen als u het accupack hebt verwijderd!

1. Stel de zaagdiepte (met behulp van de borgbout **7**) in op de kleinste mogelijke positie, 0 mm.
2. Zwenk de beschermkap **19** met behulp van de terugtrekhandel **22** terug en leg het apparaat neer.
3. Druk op de asvergrendeling **8** (tot deze vastklikt) en maak met de inbussleutel **25** de spanbout **21** los. Neem nu de spanbout **21** en de spanflens **20** van de as (zie ook afb. A).

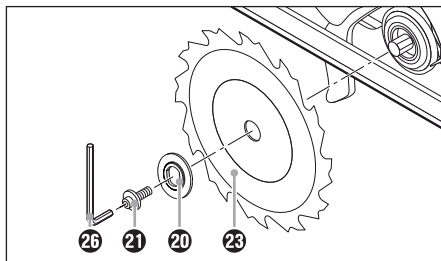

Afb. A: Zaagblad vervangen

4. Neem het zaagblad **23** van de as.
5. Monteer het zaagblad **23** in omgekeerde volgorde van de bovenstaande beschrijving.
6. Druk op de asvergrendeling **8** (tot deze vastklikt) en draai met de inbussleutel **25** de spanbout **21** vast.

! WAARSCHUWING!

- De pijl op het zaagblad **23** moet overeenkomen met de pijl  die de draairichting aangeeft (looprichting, vermeld op de beschermkap **19**).
- Vergewis u ervan dat het zaagblad **23** geschikt is voor het toerental van het gereedschap.

Parallelaanslag

- ◆ Draai de vleugelbout **17** los en schuif de parallelaanslag **18** in de gleuf voor de parallelaanslag **10**.
- ◆ Stel de gewenste zaagbreedte in. Stel de gewenste zaagbreedte in met behulp van de schaal op de parallelaanslag **18** en de uitsparingen in de zool **9** (zie ook afb. B). De rechteruitsparing in de zool is voor een zaaghoek van 0°. De linkeruitsparing in de zool is voor een zaaghoek van 45°.

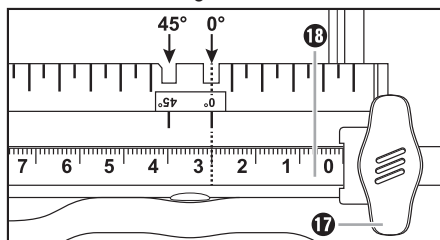

Afb. B: Zaagbreedte 3 cm

- ◆ Draai de vleugelbout **17** weer vast.

Spaanafzuiging aansluiten

- ◆ Steek de adapter voor de stofafzuiging **25** op de spaanuitworp **24**. Dit hangt af van de diameter van de stof- en spaanafzuiging.
- ◆ Sluit een goedgekeurde stof- en spaanafzuiging aan.

OPMERKING

- ▶ Bij het bewerken van hout of materialen waarbij stof vrijkomt dat de gezondheid in gevaar brengt, moet het apparaat worden aangesloten op een passend, goedgekeurd afzuigstelsysteem.

Bediening

In- en uitschakelen

Inschakelen:

- ◆ Druk de inschakelblokkering **1** naar links of rechts en houd deze ingedrukt.
- ◆ Druk op de aan-/uitknop **2**. Nadat de machine is gestart, kunt u de inschakelblokkering **1** weer loslaten.

Uitschakelen:

- ◆ Laat de aan-/uitknop **2** los.

Zaaghoek instellen

U kunt de zaaghoek instellen met behulp van de zaaghoekschaal **15**.

- Draai de vleugelbout **16** voor het instellen van de zaaghoek los. Stel op de schaal de gewenste hoek **15** in en draai de vleugelbout **16** weer vast.

Zaagdiepte instellen

OPMERKING

- ▶ Stel de zaagdiepte ca. 3 mm dieper in dan de dikte van het materiaal. Zo bereikt u een zuivere snede.

- ◆ Draai de borgbout **7** los, stel met behulp van de schaal voor de zaagdiepte **3** de gewenste zaagdiepte in en draai de borgbout **7** weer vast.

Hanteren van de handcirkelzaag

1. Schakel het apparaat – zoals beschreven bij "In- en uitschakelen" – in en plaats het met de voorkant van de zool **9** op het materiaal.
2. Lijn de machine uit met de parallelaanslag **18** of met een getekende lijn.
3. Houd de machine met beide handen aan de grepen vast en zaag met matige druk.

Laser in- en uitschakelen

Inschakelen:

- ◆ Druk op de aan-/uitknop van de laser **11**  .

Uitschakelen:

- ◆ Druk op de aan-/uitknop van de laser **11**  .

Tips en trucs

- Het splinteren van de zaagkant bij kwetsbare oppervlakken, bijv. gecoate spaanplaten of deuren, voorkomt u door afplaktape op de zaaglijn te plakken. Dit heeft als bijkomend voordeel dat op de afplaktape beter kan worden afgetekend dan op een glad oppervlak. Een nog efficiëntere manier om te voorkomen dat de zaagkant splintert, is een dun stuk hout vastzetten op het te zagen materiaal en dat meezagen.

Onderhoud en reiniging



WAARSCHUWING! LETSELGEVAAR!
Schakel het apparaat voorafgaand aan alle werkzaamheden aan het apparaat uit en haal de accu eruit.

De accuhandcirkelzaag is onderhoudsvrij.

- Het apparaat moet altijd schoon, droog en vrij van olie of smeervet zijn.
- Er mogen geen vloeistoffen in het apparaat terecht komen.
- Gebruik voor het schoonmaken van de behuizing een droge doek. Gebruik nooit benzine, oplosmiddelen of schoonmaakmiddelen die kunststof aantasten.
- De beschermkap moet altijd vrij kunnen bewegen en zelfstandig kunnen sluiten. Houd het bewegingsbereik van de beschermkap daarom altijd schoon. Verwijder stof en spanen met behulp van een kwastje of perslucht.
- Als een lithium-ionaccu langere tijd moet worden opgeslagen, moet de laadtoestand periodiek worden gecontroleerd. De optimale laadtoestand ligt tussen 50% en 80%. Het optimale opslagklimaat is koel en droog.

OPMERKING

- Niet-vermelde reserveonderdelen (zoals accu, oplader) kunt u bestellen via onze service-hotline.

Afvoeren



De verpakking bestaat uit milieuvriendelijke materialen, die u via de plaatselijke recyclepunten kunt afvoeren.



Deponeer elektrisch gereedschap niet bij het huisvuil!

Conform de Europese richtlijn 2012/19/EU moet afgedankt elektrisch gereedschap gescheiden worden ingezameld en op een milieuvriendelijke wijze worden gerecycled.



Deponeer accu's niet bij het huisvuil!

Defecte of afgedankte accu's moeten conform Richtlijn 2006/66/EC worden gerecycled. Lever het accupack en/of het apparaat in bij de hiervoor bestemde inzamelpunten.

Over afvoermogelijkheden voor afgedankt elektrisch gereedschap/een afgedankt accupack kunt u informatie opvragen bij uw gemeentereniging.



Voer de verpakking af conform de milieuvorschriften.

Let op de aanduiding op de verschillende verpakkingsmaterialen en voer ze zo nodig gescheiden af. De verpakkingsmaterialen zijn voorzien van afkortingen (a) en cijfers (b) met de volgende betekenis:

1-7: kunststoffen,
20-22: papier en karton,
80-98: composietmaterialen



Mogelijkheden voor het afvoeren van het afgedankte product vindt u bij uw gemeente.

Garantie van Kompernaß Handels GmbH

Geachte klant,

U hebt op dit apparaat 3 jaar garantie vanaf de aankoopdatum. In geval van gebreken in dit product hebt u wettelijke rechten tegenover de verkoper van het product. Deze wettelijke rechten worden door onze hierna beschreven garantie niet beperkt.

Garantievoorwaarden

De garantieperiode geldt vanaf de datum van aankoop. Bewaar de originele kassabon. U hebt de bon nodig als bewijs van aankoop.

Als er binnen drie jaar vanaf de aankoopdatum van dit product een materiaal- of fabricagefout optreedt, wordt het product door ons – naar onze keuze – voor u kosteloos gerepareerd of vervangen. Voorwaarde voor deze garantie is dat binnen de termijn van drie jaar het defecte apparaat en het aankoopbewijs (kassabon) worden overlegd en dat kort wordt omschreven waaruit het gebrek bestaat en wanneer het is opgetreden.

Wanneer het defect door onze garantie wordt gedekt, krijgt u het gerepareerde product of een nieuw product retour. Met de reparatie of vervanging van het product begint er geen nieuwe garantieperiode.

Garantieperiode en wettelijke aanspraken bij gebreken

De garantieperiode wordt door deze waarborg niet verlengd. Dat geldt ook voor vervangen en gerepareerde onderdelen. Eventueel al bij aankoop aanwezige schade en gebreken moeten meteen na het uitpakken worden gemeld. Voor reparaties na afloop van de garantieperiode worden kosten in rekening gebracht.

Garantieomvang

Het apparaat is op basis van strenge kwaliteitsnormen met de grootst mogelijke zorg vervaardigd en voorafgaand aan de levering nauwkeurig gecontroleerd.

De garantie geldt voor materiaal- of fabricagefouten. Deze garantie geldt niet voor productonderdelen die blootstaan aan normale slijtage en derhalve als aan slijtage onderhevige onderdelen kunnen worden aangemerkt, of voor beschadigingen aan breekbare onderdelen, bijv. schakelaars, accu's, bakvormen of onderdelen die van glas zijn gemaakt.

Deze garantie vervalt wanneer het product is beschadigd, ondeskundig is gebruikt of is gerepareerd. Voor deskundig gebruik van het product moeten alle in de gebruiksaanwijzing beschreven aanwijzingen precies worden opgevolgd. Gebruiksdoeleinden en handelingen die in de gebruiksaanwijzing worden afgeraden of waarvoor wordt gewaarschuwd, moeten beslist worden vermeden.

Het product is uitsluitend bestemd voor privégebruik en niet voor bedrijfsmatige doeleinden. Bij verkeerd gebruik en ondeskundige behandeling, bij gebruik van geweld en bij reparaties die niet door ons erkend servicefiliaal zijn uitgevoerd, vervalt de garantie.

Afhandeling bij een garantiekwestie

Voor een snelle afhandeling van uw aanvraag neemt u de volgende aanwijzingen in acht:

- Houd voor alle aanvragen de kassabon en het artikelnummer (bijv. IAN 12345) als aankoopbewijs bij de hand.
- Het artikelnummer vindt u op het typeplaatje, in het product gegraveerd, op de titelpagina van de gebruiksaanwijzing (links onder) of als sticker op de achter- of onderkant van het product.
- Als er fouten in de werking of andere gebreken optreden, neemt u eerst contact op met de hierna genoemde serviceafdeling, **telefonisch** of **via e-mail**.
- Een als defect geregistreerd product kunt u dan zonder portokosten naar het aan u doorgegeven serviceadres sturen. Voeg het aankoopbewijs (kassabon) bij en vermeld waaruit het gebrek bestaat en wanneer het is opgetreden.



Op www.lidl-service.com kunt u deze en vele andere handboeken, productvideo's en software downloaden.

Service

WAARSCHUWING!

- ▶ Laat uw apparaten door het servicepunt of een elektricien repareren, en uitsluitend met originele vervangingsonderdelen. Op die manier blijft de veiligheid van het apparaat gewaarborgd.
- ▶ Laat de stekker of het snoer altijd vervangen door de fabrikant van het apparaat of diens klantenservice. Op die manier blijft de veiligheid van het apparaat gewaarborgd.

NL Service Nederland

Tel.: 0900 0400223 (0,10 EUR/Min.)

E-Mail: kompernass@lidl.nl

BE Service België

Tel.: 070 270 171 (0,15 EUR/Min.)

E-Mail: kompernass@lidl.be

IAN 302114

Importeur

Let op: het volgende adres is geen serviceadres. Neem eerst contact op met het opgegeven serviceadres.

KOMPERNASS HANDELS GMBH

BURGSTRASSE 21

DE-44867 BOCHUM

DUITSLAND

www.kompernass.com

Vertaling van de oorspronkelijke conformiteitsverklaring

Wij, KOMPERNASS HANDELS GMBH, documentverantwoordelijke persoon: de heer Semi Uguzlu, BURGSTR. 21, DE - 44867 BOCHUM, DUITSLAND, verklaren hierbij dat dit product voldoet aan de volgende normen, normatieve documenten en EU-richtlijnen:

Machinerichtlijn

(2006 / 42 / EC)

Elektromagnetische compatibiliteit

(2014 / 30 / EU)

RoHS-richtlijn

(2011 / 65 / EU)*

*De volledige verantwoordelijkheid voor het afgeven van deze conformiteitsverklaring ligt bij de fabrikant. Het hierboven beschreven object van de verklaring voldoet aan de voorschriften van de Richtlijn 2011/65/EU van het Europees Parlement en de Raad van 8 juni 2011 aangaande de beperking van het gebruik van bepaalde gevaarlijke stoffen in elektrische en elektronische apparaten.

Toegepaste geharmoniseerde normen:

EN 60745-1:2009+A11

EN 60745-2-5:2010

EN 55014-1:2006+A1+A2

EN 55014-1:2017

EN 55014-2:2015

EN 60335-1:2012/A13:2017

EN 60335-2-29:2004/A2:2010

EN 62233:2008

EN 61000-3-2:2014

EN 61000-3-3:2013

EN 60825-1:2014

EN 50581:2012

Typeaanduiding van het apparaat: Accuhandcirkelzaag PHKSA 20-Li A2

Productiejaar: 08-2018

Serienummer: IAN 302114

Bochum, 19-07-2018



Semi Uguzlu

- Kwaliteitsmanager -

Technische wijzigingen vanwege verdere ontwikkeling voorbehouden.

Vervangende accu bestellen

Wanneer u voor uw apparaat een vervangende accu wilt bestellen, kunt u dit eenvoudig op internet regelen, op www.kompernass.com, of telefonisch afhandelen.

Dit artikel kan vanwege de beperkte voorraad na korte tijd uitverkocht zijn.



OPMERKING

- ▶ In sommige landen is het online bestellen van vervangingsonderdelen niet mogelijk. Neem in dat geval contact op met de service-hotline.
- De actie is beperkt tot één accu per klant/apparaat, alsmede tot een looptijd van twee maanden na de actieperiode. Daarna kan de vervangende accu als vervangingsonderdeel tegen de normaal geldende voorwaarden worden besteld.

Telefonische bestelling

- NL Service Nederland**
Tel.: 0900 0400223 (0,10 EUR/Min.)
- BE Service België**
Tel.: 070 270 171 (0,15 EUR/Min.)

Voor een snelle verwerking van uw bestelling dient u voor alle aanvragen het artikelnummer (bijv. IAN 302114) van het apparaat bij de hand te hebben. Het artikelnummer vindt u op het typeplaatje van het apparaat of op de titelpagina van deze gebruiksaanwijzing.

Inhaltsverzeichnis

Einleitung	50
Bestimmungsgemäßer Gebrauch	50
Ausstattung	50
Lieferumfang	50
Technische Daten	50
Allgemeine Sicherheitshinweise für Elektrowerkzeuge	51
1. Arbeitsplatz-Sicherheit	51
2. Elektrische Sicherheit	52
3. Sicherheit von Personen	52
4. Verwendung und Behandlung des Elektrowerkzeugs	53
5. Verwendung und Behandlung des Akkuwerkzeugs	53
6. Service	53
Gerätespezifische Sicherheitshinweise für Handkreissägen	54
Sicherheitshinweise für Ladegeräte	55
Sicherheitshinweise für Kreissägeblätter	56
Originalzubehör / -zusatzgeräte	56
Vor der Inbetriebnahme	57
Akku-Pack laden (siehe Abb. C).....	57
Akku-Pack ins Gerät einsetzen / entnehmen	57
Akkuzustand prüfen	57
Funktion der Schutzhaube prüfen	57
Inbetriebnahme	58
Sägeblatt montieren / wechseln	58
Parallelanschlag	58
Spanabsaugung anschließen	58
Bedienung	59
Ein- und ausschalten	59
Schnittwinkel einstellen	59
Schnitttiefe einstellen	59
Handhabung der Handkreissäge	59
Laser ein- und ausschalten	59
Tipps und Tricks	59
Wartung und Reinigung	59
Entsorgung	60
Garantie der Kompernaß Handels GmbH	60
Service	61
Importeur	61
Original-Konformitätserklärung	62
Ersatz-Akku Bestellung	63
Telefonische Bestellung	63

Einleitung

Wir beglückwünschen Sie zum Kauf Ihres neuen Gerätes. Sie haben sich damit für ein hochwertiges Produkt entschieden. Die Bedienungsanleitung ist Teil dieses Produkts. Sie enthält wichtige Hinweise für Sicherheit, Gebrauch und Entsorgung. Machen Sie sich vor der Benutzung des Produkts mit allen Bedien- und Sicherheitshinweisen vertraut. Benutzen Sie das Produkt nur wie beschrieben und für die angegebenen Einsatzbereiche. Händigen Sie alle Unterlagen bei Weitergabe des Produkts an Dritte mit aus.

Bestimmungsgemäßer Gebrauch



Die Handkreissäge (nachfolgend „Gerät“ genannt) ist zum Sägen von Längs- und Querschnitten, Gehrungsschnitten bei fester Auflage in Vollholz, Spanplatten, Kunststoff und Leichtbaustoffen geeignet. Jede andere Verwendung oder Veränderung der Maschine gilt als nicht bestimmungsgemäß und birgt erhebliche Unfallgefahren. Nicht zum gewerblichen Gebrauch.

Ausstattung

Abbildung A:

- 1 Einschaltsperr
- 2 EIN-/AUS-Schalter
- 3 Schnitttiefskala
- 4 Entriegelungstaste für Akku-Pack
- 5 Taste Akkuzustand/Akku-Display-LED
- 6 Akku-Pack
- 7 Feststellschraube
- 8 Spindelarreterierung
- 9 Grundplatte
- 10 Parallelanschlagaufnahme

Abbildung B:

- 11 EIN-/AUS-Schalter Laser  
- 12 Zusatzgriff
- 13 Laserwarnschild
- 14 Laseraustrittsöffnung
- 15 Schnittwinkelskala
- 16 Flügelschraube für Schnittwinkelvorwahl
- 17 Flügelschraube für Parallelanschlagaufnahme
- 18 Parallelanschlag
- 19 Schutzhaube

- 20 Spannflansch
- 21 Spannschraube
- 22 Rückziehebel für Schutzhaube
- 23 Sägeblatt
- 24 Spanauswurf
- 25 Adapter für Staubabsaugung
- 26 Innensechskantschlüssel

Abbildung C:

- 27 Ladegerät
- 28 Rote Kontroll-LED
- 29 Grüne Kontroll-LED

Lieferumfang

- 1 Akku-Handkreissäge
- 1 Akku-Schnellladegerät
- 1 Akku-Pack
- 1 Parallelanschlag
- 1 Adapter zur Staubabsaugung
- 1 Innensechskantschlüssel
- 1 Sägeblatt (vormontiert)
- 1 Betriebsanleitung

Technische Daten

Akku-Handkreissäge: PHKSA 20-Li A2

Bemessungsspannung: 20 V \equiv (Gleichstrom)

Bemessungs-

Leerlaufdrehzahl: n_0 3800 min⁻¹

Sägeblatt: 1 x Ø 150 mm x Ø 16 mm,
18 Zähne



Max. Schnitttiefe: Bei 0°: 48 mm
Bei 45°: 36 mm



Akku: PAP 20 A1

Typ: LITHIUM-IONEN
 Bemessungsspannung: 20 V \equiv (Gleichstrom)
 Kapazität: 2 Ah
 Zellen: 5

Akku-Schnellladegerät: PLG 20 A1

INGANG / Input:

Bemessungsspannung: 230 - 240 V ~, 50 Hz
(Wechselstrom)

Bemessungsaufnahme: 65 W

Sicherung (innen): 3,15 A

AUSGANG / Output:

Bemessungsspannung: 21,5 V --- (Gleichstrom)

Bemessungsstrom: 2,4 A

Ladedauer: ca. 60 min

Schutzklasse: II / (Doppelisolierung)

Geräuschemissionswert:

Messwert für Geräusch ermittelt entsprechend EN 60745. Der A-bewertete Geräuschpegel des Elektrowerkzeugs beträgt typischerweise:

Schalldruckpegel: $L_{PA} = 75$ dB (A)

Unsicherheit K: $K_{PA} = 3$ dB

Schallleistungspegel: $L_{WA} = 86$ dB (A)

Unsicherheit K: $K_{WA} = 3$ dB

Gehörschutz tragen!

Schwingungsemissionswert:

Schwingungsgesamtwerte (Vektorsumme dreier Richtungen) ermittelt entsprechend EN 60745:

Sägen von Holz $a_{h,w} = 1,9$ m/s²

Unsicherheit K = 1,5 m/s²

HINWEIS

- Die in diesen Anweisungen angegebenen Schwingungsemissionswert und Geräuschemissionswerte sind entsprechend einem genormten Prüfverfahren gemessen worden und können für den Gerätevergleich verwendet werden. Der angegebene Schwingungsemissionswert und die Geräuschemissionswerte können auch zu einer einleitenden Einschätzung der Belastung verwendet werden.

WARNUNG!

- Die Schwingungs- und Geräuschemissionen können entsprechend der Art und Weise in der das Elektrowerkzeug verwendet wird, insbesondere, welche Art von Werkstück bearbeitet wird, abweichen und können in manchen Fällen über dem in diesen Anweisungen angegebenen Werten liegen. Die Schwingungsbelastung könnte unterschätzt werden, wenn das Elektrowerkzeug regelmäßig in solcher Weise verwendet wird. Versuchen Sie, die Belastung durch Vibrationen so gering wie möglich zu halten. Beispielhafte Maßnahmen zur Verringerung der Vibrationsbelastung sind das Tragen von Handschuhen beim Gebrauch des Werkzeugs und die Begrenzung der Arbeitszeit. Dabei sind alle Anteile des Betriebszyklus zu berücksichtigen (beispielsweise Zeiten, in denen das Elektrowerkzeug abgeschaltet ist, und solche, in denen es zwar eingeschaltet ist, aber ohne Belastung läuft).



Allgemeine Sicherheitshinweise für Elektrowerkzeuge



WARNUNG!

- Lesen Sie alle Sicherheitshinweise und Anweisungen. Versäumnisse bei der Einhaltung der Sicherheitshinweise und Anweisungen können elektrischen Schlag, Brand und/oder schwere Verletzungen verursachen.

Bewahren Sie alle Sicherheitshinweise und Anweisungen für die Zukunft auf.

Der in den Sicherheitshinweisen verwendete Begriff „Elektrowerkzeug“ bezieht sich auf netzbetriebene Elektrowerkzeuge (mit Netzkabel) und auf akkubetriebene Elektrowerkzeuge (ohne Netzkabel).

1. Arbeitsplatz-Sicherheit

- Halten Sie Ihren Arbeitsbereich sauber und gut beleuchtet. Unordnung und unbeleuchtete Arbeitsbereiche können zu Unfällen führen.

- b) Arbeiten Sie mit dem Elektrowerkzeug nicht in explosionsgefährdeter Umgebung, in der sich brennbare Flüssigkeiten, Gase oder Stäube befinden. Elektrowerkzeuge erzeugen Funken, die den Staub oder die Dämpfe entzünden können.
- c) Halten Sie Kinder und andere Personen während der Benutzung des Elektrowerkzeugs fern. Bei Ablenkung können Sie die Kontrolle über das Gerät verlieren.

2. Elektrische Sicherheit

- a) Der Anschlussstecker des Elektrowerkzeuges muss in die Steckdose passen. Der Stecker darf in keiner Weise verändert werden. Verwenden Sie keine Adapterstecker gemeinsam mit schutzgeerdeten Elektrowerkzeugen. Unveränderte Stecker und passende Steckdosen verringern das Risiko eines elektrischen Schlages.
- b) Vermeiden Sie Körperkontakt mit geerdeten Oberflächen, wie von Rohren, Heizungen, Herden und Kühlschränken. Es besteht ein erhöhtes Risiko durch elektrischen Schlag, wenn Ihr Körper geerdet ist.
- c) Halten Sie Elektrowerkzeuge von Regen oder Nässe fern. Das Eindringen von Wasser in ein Elektrogerät erhöht das Risiko eines elektrischen Schlages.
- d) Zweckentfremden Sie das Kabel nicht, um das Elektrowerkzeug zu tragen, aufzuhängen oder um den Stecker aus der Steckdose zu ziehen. Halten Sie das Kabel fern von Hitze, Öl, scharfen Kanten oder sich bewegenden Geräteteilen. Beschädigte oder verwickelte Kabel erhöhen das Risiko eines elektrischen Schlages.
- e) Wenn Sie mit einem Elektrowerkzeug im Freien arbeiten, verwenden Sie nur Verlängerungskabel, die auch für den Außenbereich zugelassen sind. Die Anwendung eines für den Außenbereich geeigneten Verlängerungskabels verringert das Risiko eines elektrischen Schlages.
- f) Wenn der Betrieb des Elektrowerkzeuges in feuchter Umgebung nicht vermeidbar ist, verwenden Sie einen Fehlerstromschutzschalter. Der Einsatz eines Fehlerstromschutzschalters vermindert das Risiko eines elektrischen Schlages.

3. Sicherheit von Personen

- a) Seien Sie stets aufmerksam, achten Sie darauf, was Sie tun und gehen Sie mit Vernunft an die Arbeit mit einem Elektrowerkzeug. Benutzen Sie kein Elektrowerkzeug, wenn Sie müde sind oder unter dem Einfluss von Drogen, Alkohol oder Medikamenten stehen. Ein Moment der Unachtsamkeit beim Gebrauch des Elektrowerkzeuges kann zu ernsthaften Verletzungen führen.
- b) Tragen Sie persönliche Schutzausrüstung und immer eine Schutzbrille. Das Tragen persönlicher Schutzausrüstung wie Staubmaske, rutschfeste Sicherheitsschuhe, Schutzhelm oder Gehörschutz, je nach Art und Einsatz des Elektrowerkzeuges, verringert das Risiko von Verletzungen.
- c) Vermeiden Sie eine unbeabsichtigte Inbetriebnahme. Vergewissern Sie sich, dass das Elektrowerkzeug ausgeschaltet ist, bevor Sie es an die Stromversorgung und / oder den Akku anschließen, es aufnehmen oder tragen. Wenn Sie beim Tragen des Elektrowerkzeuges den Finger am Schalter haben oder das Gerät bereits eingeschaltet an die Stromversorgung anschließen, kann dies zu Unfällen führen.
- d) Entfernen Sie Einstellwerkzeuge oder Schraubenschlüssel, bevor Sie das Elektrowerkzeug einschalten. Ein Werkzeug oder Schlüssel, der sich in einem drehenden Geräteteil befindet, kann zu Verletzungen führen.
- e) Vermeiden Sie eine abnormale Körperhaltung. Sorgen Sie für einen sicheren Stand und halten Sie jederzeit das Gleichgewicht. Dadurch können Sie das Elektrowerkzeug in unerwarteten Situationen besser kontrollieren.
- f) Tragen Sie geeignete Kleidung. Tragen Sie keine weite Kleidung oder Schmuck. Halten Sie Haare, Kleidung und Handschuhe fern von sich bewegenden Teilen. Lockere Kleidung, Schmuck oder lange Haare können von sich bewegenden Teilen erfasst werden.
- g) Wenn Staubabsaug- und -auffangeinrichtungen montiert werden können, vergewissern Sie sich, dass diese angeschlossen sind und richtig verwendet werden. Die Verwendung einer Staubabsaugung kann Gefährdungen durch Staub verringern.

4. Verwendung und Behandlung des Elektrowerkzeugs

- a) Überlasten Sie das Gerät nicht. Verwenden Sie für Ihre Arbeit das dafür bestimmte Elektrowerkzeug. Mit dem passenden Elektrowerkzeug arbeiten Sie besser und sicherer im angegebenen Leistungsbereich.
- b) Benutzen Sie kein Elektrowerkzeug, dessen Schalter defekt ist. Ein Elektrowerkzeug, das sich nicht mehr ein- oder ausschalten lässt, ist gefährlich und muss repariert werden.
- c) Ziehen Sie den Stecker aus der Steckdose und / oder entfernen Sie den Akku, bevor Sie Geräteeinstellungen vornehmen, Zubehörteile wechseln oder das Gerät weglegen. Diese Vorsichtsmaßnahme verhindert den unbeabsichtigten Start des Elektrowerkzeugs.
- d) Bewahren Sie unbenutzte Elektrowerkzeuge außerhalb der Reichweite von Kindern auf. Lassen Sie Personen das Gerät nicht benutzen, die mit diesem nicht vertraut sind oder diese Anweisungen nicht gelesen haben. Elektrowerkzeuge sind gefährlich, wenn sie von unerfahrenen Personen benutzt werden.
- e) Pflegen Sie Elektrowerkzeuge mit Sorgfalt. Kontrollieren Sie, ob bewegliche Teile einwandfrei funktionieren und nicht klemmen, ob Teile gebrochen oder so beschädigt sind, dass die Funktion des Elektrowerkzeuges beeinträchtigt ist. Lassen Sie beschädigte Teile vor dem Einsatz des Gerätes reparieren. Viele Unfälle haben ihre Ursache in schlecht gewarteten Elektrowerkzeugen.
- f) Halten Sie Schneidwerkzeuge scharf und sauber. Sorgfältig gepflegte Schneidwerkzeuge mit scharfen Schneidkanten verklemmen sich weniger und sind leichter zu führen.
- g) Verwenden Sie Elektrowerkzeug, Zubehör, Einsatzwerkzeuge usw. entsprechend diesen Anweisungen. Berücksichtigen Sie dabei die Arbeitsbedingungen und die auszuführende Tätigkeit. Der Gebrauch von Elektrowerkzeugen für andere als die vorgesehenen Anwendungen kann zu gefährlichen Situationen führen.

5. Verwendung und Behandlung des Akkuwerkzeugs

- a) Laden Sie die Akkus nur in Ladegeräten auf, die vom Hersteller empfohlen werden. Für ein Ladegerät, das für eine bestimmte Art von Akkus geeignet ist, besteht Brandgefahr, wenn es mit anderen Akkus verwendet wird.
- b) Verwenden Sie nur die dafür vorgesehenen Akkus in den Elektrowerkzeugen. Der Gebrauch von anderen Akkus kann zu Verletzungen und Brandgefahr führen.
- c) Halten Sie den nicht benutzten Akku fern von Büroklammern, Münzen, Schlüsseln, Nägeln, Schrauben oder anderen kleinen Metallgegenständen, die eine Überbrückung der Kontakte verursachen könnten. Ein Kurzschluss zwischen den Akkukontakten kann Verbrennungen oder Feuer zur Folge haben.
- d) Bei falscher Anwendung kann Flüssigkeit aus dem Akku austreten. Vermeiden Sie den Kontakt damit. Bei zufälligem Kontakt mit Wasser abspülen. Wenn die Flüssigkeit in die Augen kommt, nehmen Sie zusätzlich ärztliche Hilfe in Anspruch. Austretende Akkufflüssigkeit kann zu Hautreizungen oder Verbrennungen führen.



VORSICHT! EXPLOSIONSGEFAHR!

Laden Sie nicht aufladbare Batterien niemals auf.



Schützen Sie den Akku vor Hitze, z. B. auch vor dauernder Sonneneinstrahlung, Feuer, Wasser und Feuchtigkeit. Es Besteht Explosionsgefahr.



6. Service

- a) Lassen Sie Ihr Elektrowerkzeug nur von qualifiziertem Fachpersonal und nur mit Original-Ersatzteilen reparieren. Damit wird sichergestellt, dass die Sicherheit des Elektrowerkzeugs erhalten bleibt.

Gerätespezifische Sicherheitshinweise für Handkreissägen

Sicherheitshinweise für alle Sägen

Sägeverfahren

- a)  **GEFAHR!** Kommen Sie mit Ihren Händen nicht in den Sägebereich und an das Sägeblatt. Halten Sie mit Ihrer zweiten Hand den Zusatzgriff oder das Motorgehäuse. Wenn beide Hände die Säge halten, können diese vom Sägeblatt nicht verletzt werden.
- b) **Greifen Sie nicht unter das Werkstück.** Die Schutzhaube kann Sie unter dem Werkstück nicht vor dem Sägeblatt schützen.
- c) **Passen Sie die Schnitt-Tiefe an die Dicke des Werkstücks an.** Es sollte weniger als eine volle Zahnhöhe unter dem Werkstück sichtbar sein.
- d) **Halten Sie das zu sägende Werkstück niemals in der Hand oder über dem Bein fest. Sichern Sie das Werkstück an einer stabilen Aufnahme.** Es ist wichtig, das Werkstück gut zu befestigen, um die Gefahr von Körperkontakt, Klemmen des Sägeblattes oder Verlust der Kontrolle zu minimieren.
- e) **Halten Sie das Elektrowerkzeug an den isolierten Griffflächen, wenn Sie Arbeiten ausführen, bei denen das Einsatzwerkzeug verborgene Stromleitungen oder die eigene Anschlussleitung treffen kann.** Kontakt mit einer spannungsführenden Leitung setzt auch die Metallteile des Elektrowerkzeugs unter Spannung und führt zu einem elektrischen Schlag.
- f) **Verwenden Sie beim Längsschneiden immer einen Anschlag oder eine gerade Kantenführung.** Dies verbessert die Schnittgenauigkeit und verringert die Möglichkeit, dass das Sägeblatt klemmt.
- g) **Verwenden Sie immer Sägeblätter in der richtigen Größe und mit passender Aufnahmebohrung (z.B. sternförmig oder rund).** Sägeblätter, die nicht zu den Montageteilen der Säge passen, laufen unruhig und führen zum Verlust der Kontrolle.
- h) **Verwenden Sie niemals beschädigte oder falsche Sägeblatt-Unterlegscheiben oder -schrauben.** Die Sägeblatt-Unterlegscheiben und -schrauben wurden speziell für Ihre Säge konstruiert, für optimale Leistung und Betriebssicherheit.

Weitere Sicherheitshinweise für alle Sägen

Rückschlag - Ursachen und entsprechende Sicherheitshinweise

- Ein Rückschlag ist die plötzliche Reaktion infolge eines hakenden, klemmenden oder falsch ausgerichteten Sägeblattes, die dazu führt, dass eine unkontrollierte Säge abhebt und sich aus dem Werkstück heraus in Richtung der Bedienperson bewegt;
- wenn sich das Sägeblatt in dem sich schließenden Sägespalt verhakt oder verklemmt, blockiert es, und die Motorkraft schlägt das Gerät in Richtung der Bedienperson zurück;
- wird das Sägeblatt im Sägeschnitt verdreht oder falsch ausgerichtet, können sich die Zähne der hinteren Sägeblattkante in der Holz-Oberfläche verhaken, wodurch sich das Sägeblatt aus dem Sägespalt heraus bewegt und die Säge in Richtung der Bedienperson zurückspringt.

Ein Rückschlag ist die Folge eines falschen oder fehlerhaften Gebrauchs der Säge. Er kann durch geeignete Vorsichtsmaßnahmen, wie nachfolgend beschrieben, verhindert werden.

- a) **Halten Sie die Säge mit beiden Händen fest und bringen Sie Ihre Arme in eine Stellung, in der Sie die Rückschlagkräfte abfangen können. Halten Sie sich immer seitlich des Sägeblattes, nie das Sägeblatt in eine Linie mit Ihrem Körper bringen.** Bei einem Rückschlag kann die Kreissäge rückwärts springen, jedoch kann die Bedienperson durch geeignete Vorsichtsmaßnahmen die Rückschlagkräfte beherrschen.
- b) **Falls das Sägeblatt verklemmt oder Sie die Arbeit unterbrechen, schalten Sie die Säge aus und halten Sie sie im Werkstoff ruhig, bis das Sägeblatt zum Stillstand gekommen ist. Versuchen Sie nie, die Säge aus dem Werkstück zu entfernen oder sie rückwärts zu ziehen, solange das Sägeblatt sich bewegt, sonst kann ein Rückschlag erfolgen.** Ermitteln und beheben Sie die Ursache für das Verklemmen des Sägeblattes.

- c) Wenn Sie eine Säge, die im Werkstück steckt, wieder starten wollen, zentrieren Sie das Sägeblatt im Sägespalt und überprüfen Sie, ob die Sägezähne nicht im Werkstück verhakt sind. Verhakt das Sägeblatt, kann es sich aus dem Werkstück heraus bewegen oder einen Rückschlag verursachen, wenn die Säge erneut gestartet wird.
- d) Stützen Sie große Platten ab, um das Risiko eines Rückschlags durch ein klemmendes Sägeblatt zu vermindern. Große Platten können sich unter ihrem Eigengewicht durchbiegen. Platten müssen auf beiden Seiten abgestützt werden, und zwar sowohl in der Nähe des Sägespalts als auch an der Kante.
- e) Verwenden Sie keine stumpfen oder beschädigten Sägeblätter. Sägeblätter mit stumpfen oder falsch ausgerichteten Zähnen verursachen durch einen zu engen Sägespalt eine erhöhte Reibung, Klemmen des Sägeblattes und Rückschlag.
- f) Ziehen Sie vor dem Sägen die Schnitt-Tiefen- und Schnitt-Winkeleinstellungen fest. Wenn sich während des Sägens die Einstellungen verändern, kann sich das Sägeblatt verklemmen und ein Rückschlag auftreten.
- g) Seien Sie besonders vorsichtig beim Sägen in bestehende Wände oder andere nicht einsehbare Bereiche. Das eintauchende Sägeblatt kann beim Sägen in verborgene Objekte blockieren und einen Rückschlag verursachen.

Funktion der unteren Schutzhaube

- a) Überprüfen Sie vor jeder Benutzung, ob die untere Schutzhaube einwandfrei schließt. Verwenden Sie die Säge nicht, wenn die untere Schutzhaube nicht frei beweglich ist und sich nicht sofort schließt. Klemmen oder binden Sie die untere Schutzhaube niemals in geöffneter Position fest. Sollte die Säge unbeabsichtigt zu Boden fallen, kann die untere Schutzhaube verbogen werden. Öffnen Sie die Schutzhaube mit dem Rückziehebel und stellen Sie sicher, dass sie sich frei bewegt und bei allen Schnittwinkeln und -tiefen weder Sägeblatt noch andere Teile berührt.

- b) Überprüfen Sie die Funktion der Feder für die untere Schutzhaube. Lassen Sie die Säge vor dem Gebrauch warten, wenn untere Schutzhaube und Feder nicht einwandfrei arbeiten. Beschädigte Teile, klebrige Ablagerungen oder Anhäufungen von Spänen lassen die untere Schutzhaube verzögert arbeiten.
- c) Öffnen Sie die untere Schutzhaube von Hand nur bei besonderen Schnitten, wie z. B. „Tauch- und Winkelschnitten“. Öffnen Sie die untere Schutzhaube mit dem Rückziehebel und lassen Sie diesen los, sobald das Sägeblatt in das Werkstück eintaucht. Bei allen anderen Sägearbeiten soll die untere Schutzhaube automatisch arbeiten.
- d) Legen Sie die Säge nicht auf der Werkbank oder dem Boden ab, ohne dass die untere Schutzhaube das Sägeblatt bedeckt. Ein ungeschütztes, nachlaufendes Sägeblatt bewegt die Säge entgegen der Schnittrichtung und sägt, was ihm im Weg ist. Beachten Sie dabei die Nachlaufzeit des Sägeblattes.

Sicherheitshinweise für Ladegeräte

- Dieses Gerät kann von Kindern ab 8 Jahren und darüber sowie von Personen mit verringerten physischen, sensorischen oder mentalen Fähigkeiten oder Mangel an Erfahrung und Wissen benutzt werden, wenn sie beaufsichtigt oder bezüglich des sicheren Gebrauchs des Gerätes unterwiesen wurden und die daraus resultierenden Gefahren verstehen. Kinder dürfen nicht mit dem Gerät spielen. Reinigung und Benutzer-Wartung dürfen nicht von Kindern ohne Beaufsichtigung durchgeführt werden.

- Wenn die Netzanschlussleitung dieses Gerätes beschädigt wird, muss sie durch den Hersteller oder seinen Kundendienst oder eine ähnlich qualifizierte Person ersetzt werden, um Gefährdungen zu vermeiden.



Das Ladegerät ist nur für den Betrieb im Innenbereich geeignet.

⚠️ WARNUNG!

- Betreiben Sie das Gerät nicht mit beschädigtem Kabel, Netzkabel oder Netzstecker. Beschädigte Netzkabel bedeuten Lebensgefahr durch elektrischen Schlag.

Ergänzende Anweisungen:

- Verwenden Sie keine Schleifscheiben.
- Verwenden Sie nur Sägeblätter mit Durchmessern entsprechend den Aufschriften auf der Säge.
- Verwenden Sie das richtige Sägeblatt entsprechend dem zu sägenden Werkstoff.
- Verwenden Sie nur Sägeblätter mit einer Drehzahl-Kennzeichnung, die der auf dem Elektrowerkzeug angegebenen Drehzahl entspricht oder höher ist.
- Sägeblätter, die zum Schneiden von Holz oder ähnlichen Werkstoffen vorgesehen sind, müssen der EN 847-1 entsprechen.
- Vermeiden Sie beim Sägen von Kunststoff ein Schmelzen des Kunststoffs.
- Tragen Sie beim Sägen eine Staubmaske.
- Verwenden Sie nur empfohlene Sägeblätter.
- Immer einen Gehörschutz tragen!

Sicherheitshinweise für Kreissägeblätter



Schutzhandschuhe tragen!



Atemschutz tragen!



Schutzbrille tragen!



Gehörschutz tragen!



VORSICHT! EXPLOSIONSGEFAHR!
Laden Sie nicht aufladbare Batterien niemals auf.

Originalzubehör / -zusatzgeräte

- Benutzen Sie nur Zubehör und Zusatzgeräte, die in der Bedienungsanleitung angegeben sind bzw. deren Aufnahme mit dem Gerät kompatibel ist.



WARNUNG! Schützen Sie sich vor Laserstrahlung:



P max.: < 1 mW • λ: 650 nm • EN 60825-1:2014

Schauen Sie nicht direkt in den Laserstrahl, bzw. in die Öffnung, aus der er austritt.

⚠️ WARNUNG!

- ▶ Das Betrachten des Laserausgangs mit optischen Instrumenten (z.B. Lupe, Vergrößerungsgläsern, u.ä.) ist mit einer Augengefährdung verbunden.
- ▶ Vorsicht! Wenn andere als die hier angegebenen Bedienungs- oder Justiereinrichtungen benutzt oder andere Verfahrensweisen ausgeführt werden, kann dies zu gefährlicher Strahlungseinwirkung führen.
- Richten Sie den Laserstrahl niemals auf reflektierende Flächen, Personen oder Tiere. Bereits ein kurzer Sichtkontakt mit dem Laserstrahl kann zu Augenschäden führen.

⚠ VORSICHT!

Wenn andere als die hier angegebenen Bedienungs- oder Justiereinrichtungen benutzt, oder andere Verfahrensweisen ausgeführt werden, kann dies zu gefährlicher Strahlungsexposition führen.

Vor der Inbetriebnahme

Akku-Pack laden (siehe Abb. C)

⚠ VORSICHT!

- ▶ Ziehen Sie immer den Netzstecker, bevor Sie den Akku-Pack **6** aus dem Ladegerät **27** nehmen bzw. einsetzen.

HINWEIS

- ▶ Laden Sie den Akku-Pack nie, wenn die Umgebungstemperatur unterhalb 10 °C oder oberhalb 40 °C liegt. Soll ein Lithium-Ionen-Akku längere Zeit gelagert werden, muss regelmäßig der Ladezustand kontrolliert werden. Der optimale Ladezustand liegt zwischen 50 % und 80 %. Das Lagerungsklima soll kühl und trocken sein in einer Umgebungstemperatur zwischen 0 °C und 50 °C.

- ◆ Stecken Sie den Akku-Pack **6** in das Ladegerät **27** (siehe Abb. C).
- ◆ Stecken Sie den Netzstecker in die Steckdose. Die rote Kontroll-LED **28** leuchtet.
- ◆ Die grüne Kontroll-LED **29** signalisiert Ihnen, dass der Ladevorgang abgeschlossen und der Akku-Pack **6** einsatzbereit ist.

⚠ ACHTUNG!

- ◆ Sollte die rote Kontroll-LED **28** blinken, dann ist der Akku-Pack **6** überhitzt und kann nicht aufgeladen werden.
- ◆ Sollte die rote und grüne Kontroll-LED **28 29** gemeinsam blinken, dann ist der Akku-Pack **6** defekt.
- ◆ Schieben Sie den Akku-Pack **6** in das Gerät ein.

- Laden Sie einen Akku-Pack niemals unmittelbar nach dem Schnell-Ladevorgang ein zweites Mal auf. Es besteht die Gefahr, dass der Akku-Pack überhitzt und dadurch die Lebensdauer des Akkus verringert wird.
- ◆ Schalten Sie das Ladegerät **27** zwischen aufeinanderfolgenden Ladevorgängen für mindestens 15 Minuten ab. Ziehen Sie dazu den Netzstecker.

Akku-Pack ins Gerät einsetzen / entnehmen

Akku-Pack einsetzen:

- ◆ Lassen Sie den Akku-Pack **6** in den Griff einrasten.

Akku-Pack entnehmen:

- ◆ Drücken Sie die Entriegelungstaste **4** und entnehmen Sie den Akku-Pack **6**.

Akkuzustand prüfen

- ◆ Drücken Sie zum Prüfen des Akkuzustands die Taste Akkuzustand **5** (siehe Abb. A). Der Zustand wird in der Akku-Display-LED **5** wie folgt angezeigt:
- ◆ ROT / ORANGE / GRÜN = maximale Ladung
 ROT / ORANGE = mittlere Ladung
 ROT = schwache Ladung – Akku aufladen

Funktion der Schutzhaube prüfen

- ◆ Ziehen Sie den Rückziehhelb für Schutzhaube **22** bis zum Anschlag.

Die Schutzhaube **19** muss ohne zu klemmen bewegbar sein und bei loslassen des Rückziehhelbs für die Schutzhaube **22** selbst in die Ausgangsposition zurückspringen.

Inbetriebnahme

Sägeblatt montieren / wechseln

Sägeblatt **23** nur bei gezogenem Akku-Pack wechseln!

1. Setzen Sie die Schnitttiefe (mittels Feststellschraube **7**) auf die minimalste Position, 0 mm.
2. Schwenken Sie die Schutzhaube **19** mit Hilfe des Rückziehebels **22** zurück und stellen Sie das Gerät ab.
3. Betätigen Sie die Spindelarreterung **8** (bis sie einrastet) und lösen Sie mit dem Innensechskantschlüssel **25** die Spannschraube **21**. Nehmen Sie jetzt die Spannschraube **21** und den Spannflansch **20** ab (siehe auch Abb. A).



Abb. A: Sägeblatt wechseln

4. Sägeblatt **23** abnehmen.
5. Einbau des Sägeblattes **23** entsprechend in umgekehrter Reihenfolge wie beschrieben vornehmen.
6. Betätigen Sie die Spindelarreterung **8** (bis sie einrastet) und ziehen Sie mit dem Innensechskantschlüssel **25** die Spannschraube **21** fest.

⚠️ WARNUNG!

- Der Pfeil auf dem Sägeblatt **23** muss mit dem Drehrichtungspfeil (Laufrichtung, an der Schutzhaube **19** markiert) übereinstimmen.
- Stellen Sie sicher, dass das Sägeblatt **23** für die Drehzahl des Werkzeuges geeignet ist.

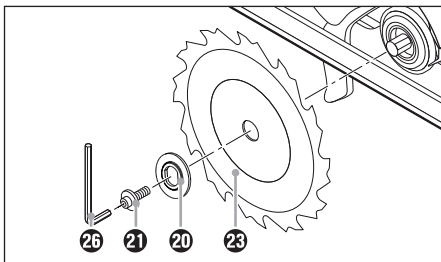
Parallelanschlag

- ◆ Lösen Sie die Flügelschraube **17** und setzen Sie den Parallelanschlag **18** in die Parallelanschlagsaufnahme **10** ein.
- ◆ Stellen Sie die gewünschte Schnittbreite ein. Unter zu Hilfenahme der Skala auf dem Parallelanschlag **18** und den Aussparungen in der Grundplatte **9** (siehe auch Abb. B). Die rechte Aussparung in der Grundplatte ist für die Schnittwinklereinstellung 0°. Die linke Aussparung in der Grundplatte ist für die Schnittwinklereinstellung 45°.



Abb. B: Schnittbreite 3 cm

- ◆ Ziehen Sie die Flügelschraube **17** wieder fest.

Spanabsaugung anschließen

- ◆ Stecken Sie den Adapter zur Staubabsaugung **25** auf den Spanauswurf **24**.
Wahlweise je nach Durchmesser von der Staub- und Spanabsaugung.
- ◆ Schließen Sie eine zugelassene Staub- und Spanabsaugung an.

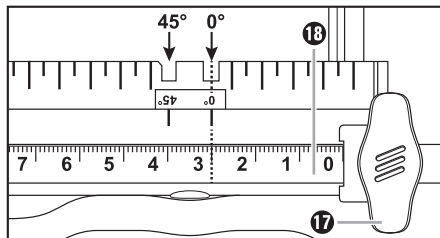
HINWEIS

- Beim Bearbeiten von Holz oder Materialien, bei denen gesundheitsgefährdender Staub entsteht, ist das Gerät an eine passende, geprüfte Absaugvorrichtung anzuschließen.

Bedienung

Ein- und ausschalten

Einschalten:

- ◆ Drücken Sie die Einschaltsperrle **1** nach links oder rechts und halten diese gedrückt.
- ◆ Betätigen Sie den EIN-/AUS-Schalter **2**. Nachdem die Maschine angelaufen ist, können Sie die Einschaltsperrle **1** wieder loslassen.

Ausschalten:

- ◆ Lassen Sie den EIN-/AUS-Schalter **2** los.

Schnittwinkel einstellen

Sie können den Schnittwinkel mit der Schnittwinkelkala **15** bestimmen.

- Lösen Sie die Flügelschraube **16** der Schnittwinkelvorwahl. Stellen Sie den gewünschten Winkel an der Schnittwinkelkala **15** ein und ziehen Sie die Flügelschraube **16** wieder fest.

Schnitttiefe einstellen

HINWEIS

- ▶ Die Schnitttiefe ca. 3 mm größer als die Materialstärke wählen. Dadurch erzielen Sie einen saubereren Schnitt.

- ◆ Lösen Sie die Feststellschraube **7**, stellen Sie die gewünschte Schnitttiefe an der Schnitttiefenkala **3** ein und ziehen Sie die Feststellschraube **7** wieder fest.

Handhabung der Handkreissäge

1. Gerät – wie unter »Ein- und ausschalten« beschrieben – einschalten und mit der vorderen Kante der Grundplatte **9** auf das Material setzen.
2. Richten Sie die Maschine am Parallelanschlag **18** oder an einer aufgezeichneten Linie aus.
3. Halten Sie die Maschine mit beiden Händen an den Griffen und sägen Sie mit mäßigem Druck.

Laser ein- und ausschalten

Einschalten:

- ◆ Drücken Sie den EIN- /AUS- Schalter Laser **11**
☀️🔌.

Ausschalten:

- ◆ Drücken Sie den EIN- /AUS- Schalter Laser **11**
☀️🔌.

Tipps und Tricks

- Ein Ausreißen der Schnittkante bei empfindlichen Oberflächen, z.B. beschichteten Spanplatten oder Türen, vermeiden Sie, indem Sie ein Kreppband auf die Schnittlinie kleben. Dies hat ferner den Vorteil, dass sich auf dem Kreppband auch besser anzeichnen lässt als auf einer glatten Oberfläche. Noch wirkungsvoller vermeiden Sie ein Ausreißen der Schnittkante durch ein aufge-spanntes dünnes Holz, das mitgesägt wird.

Wartung und Reinigung



WARNUNG! VERLETZUNGSGEFAHR!
Schalten Sie vor allen Arbeiten am Gerät das Gerät aus und entnehmen Sie den Akku.

Die Akku-Handkreissäge ist wartungsfrei.

- Das Gerät muss stets sauber, trocken und frei von Öl oder Schmierfetten sein.
- Es dürfen keine Flüssigkeiten in das Innere der Geräte gelangen.
- Verwenden Sie zum Reinigen des Gehäuses ein trockenes Tuch. Verwenden Sie niemals Benzin, Lösungsmittel oder Reiniger, die Kunststoff angreifen.
- Die Schutzhaube muss sich immer frei bewegen und selbsttätig schließen können. Halten Sie deshalb den Bereich um die Schutzhaube stets sauber. Entfernen Sie Staub und Späne durch Ausblasen mit Druckluft oder mit einem Pinsel.
- Soll ein Lithium-Ionen-Akku längere Zeit gelagert werden, muss regelmäßig der Ladezustand kontrolliert werden. Der optimale Ladezustand liegt zwischen 50 % und 80 %. Das optimale Lagerungsklima ist kühl und trocken.

HINWEIS

- ▶ Nicht aufgeführte Ersatzteile (wie z. B. Akku, Ladegerät) können Sie über unsere Service - Hotline bestellen.

Entsorgung



Die Verpackung besteht aus umweltfreundlichen Materialien, die Sie über die örtlichen Recyclingstellen entsorgen können.



Werfen Sie Elektrowerkzeuge nicht in den Hausmüll!

Gemäß Europäischer Richtlinie 2012/19/EU müssen verbrauchte Elektrowerkzeuge getrennt gesammelt und einer umweltgerechten Wiederverwertung zugeführt werden.



Werfen Sie Akkus nicht in den Hausmüll!

Defekte oder verbrauchte Akkus müssen gemäß Richtlinie 2006/66/EC recycelt werden. Geben Sie Akku-Pack und/oder das Gerät über die angebotenen Sammeleinrichtungen zurück. Über Entsorgungsmöglichkeiten für ausgediente Elektrowerkzeuge / Akku-Pack informieren Sie sich bitte bei Ihrer Gemeinde- oder Stadtverwaltung.

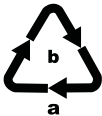

Entsorgen Sie die Verpackung umweltgerecht.

Beachten Sie die Kennzeichnung auf den verschiedenen Verpackungsmaterialien und trennen Sie diese gegebenenfalls gesondert. Die Verpackungsmaterialien sind gekennzeichnet mit Abkürzungen (a) und Ziffern (b) mit folgender Bedeutung:

- 1-7: Kunststoffe,
- 20-22: Papier und Pappe,
- 80-98: Verbundstoffe



Möglichkeiten zur Entsorgung des ausgedienten Produkts erfahren Sie bei Ihrer Gemeinde- oder Stadtverwaltung.

Garantie der Kompernaß Handels GmbH

Sehr geehrte Kundin, sehr geehrter Kunde,

Sie erhalten auf dieses Gerät 3 Jahre Garantie ab Kaufdatum. Im Falle von Mängeln dieses Produkts stehen Ihnen gegen den Verkäufer des Produkts gesetzliche Rechte zu. Diese gesetzlichen Rechte werden durch unsere im Folgenden dargestellte Garantie nicht eingeschränkt.

Garantiebedingungen

Die Garantiefrist beginnt mit dem Kaufdatum. Bitte bewahren Sie den Original-Kassenbon gut auf. Diese Unterlage wird als Nachweis für den Kauf benötigt.

Tritt innerhalb von drei Jahren ab dem Kaufdatum dieses Produkts ein Material- oder Fabrikationsfehler auf, wird das Produkt von uns – nach unserer Wahl – für Sie kostenlos repariert oder ersetzt. Diese Garantieleistung setzt voraus, dass innerhalb der Drei-Jahres-Frist das defekte Gerät und der Kaufbeleg (Kassenbon) vorgelegt und schriftlich kurz beschrieben wird, worin der Mangel besteht und wann er aufgetreten ist.

Wenn der Defekt von unserer Garantie gedeckt ist, erhalten Sie das reparierte oder ein neues Produkt zurück. Mit Reparatur oder Austausch des Produkts beginnt kein neuer Garantiezeitraum.

Garantiezeit und gesetzliche Mängelansprüche

Die Garantiezeit wird durch die Gewährleistung nicht verlängert. Dies gilt auch für ersetzte und reparierte Teile. Eventuell schon beim Kauf vorhandene Schäden und Mängel müssen sofort nach dem Auspacken gemeldet werden. Nach Ablauf der Garantiezeit anfallende Reparaturen sind kostenpflichtig.

Garantieumfang

Das Gerät wurde nach strengen Qualitätsrichtlinien sorgfältig produziert und vor Auslieferung gewissenhaft geprüft.

Die Garantieleistung gilt für Material- oder Fabrikationsfehler. Diese Garantie erstreckt sich nicht auf Produktteile, die normaler Abnutzung ausgesetzt sind und daher als Verschleißteile angesehen werden können oder für Beschädigungen an zerbrechlichen Teilen, z. B. Schalter, Akkus, Backformen oder Teile die aus Glas gefertigt sind.

Diese Garantie verfällt, wenn das Produkt beschädigt, nicht sachgemäß benutzt oder gewartet wurde. Für eine sachgemäße Benutzung des Produkts sind alle in der Bedienungsanleitung aufgeführten Anweisungen genau einzuhalten. Verwendungszwecke und Handlungen, von denen in der Bedienungsanleitung abgeraten oder vor denen gewarnt wird, sind unbedingt zu vermeiden.

Das Produkt ist nur für den privaten und nicht für den gewerblichen Gebrauch bestimmt. Bei missbräuchlicher und unsachgemäßer Behandlung, Gewaltanwendung und bei Eingriffen, die nicht von unserer autorisierten Service-Niederlassung vorgenommen wurden, erlischt die Garantie.

Abwicklung im Garantiefall

Um eine schnelle Bearbeitung ihres Anliegens zu gewährleisten, folgen Sie bitte den folgenden Hinweisen:

- Bitte halten Sie für alle Anfragen den Kassenbon und die Artikelnummer (z. B. IAN 12345) als Nachweis für den Kauf bereit.
- Die Artikelnummer entnehmen Sie bitte dem Typenschild, einer Gravur, auf dem Titelblatt ihrer Anleitung (unten links) oder als Aufkleber auf der Rück- oder Unterseite.
- Sollten Funktionsfehler oder sonstige Mängel auftreten, kontaktieren Sie zunächst die nachfolgend benannte Serviceabteilung **telefonisch** oder per **E-Mail**.
- Ein als defekt erfasstes Produkt können Sie dann unter Beifügung des Kaufbelegs (Kassenbon) und der Angabe, worin der Mangel besteht und wann er aufgetreten ist, für Sie portofrei an die Ihnen mitgeteilte Service-Anschrift übersenden.



Auf www.lidl-service.com können Sie diese und viele weitere Handbücher, Produktvideos und Software herunterladen.

Service

⚠️ WARNUNG!

- ▶ Lassen Sie Ihre Geräte von der Servicestelle oder einer Elektrofachkraft und nur mit Original-Ersatzteilen reparieren. Damit wird sichergestellt, dass die Sicherheit des Gerätes erhalten bleibt.
- ▶ Lassen Sie den Austausch des Steckers oder der Netzleitung immer vom Hersteller des Gerätes oder seinem Kundendienst ausführen. Damit wird sichergestellt, dass die Sicherheit des Gerätes erhalten bleibt.

DE Service Deutschland

Tel.: 0800 5435 111 (Kostenfrei aus dem dt. Festnetz/Mobilfunknetz)
E-Mail: kompernass@lidl.de

AT Service Österreich

Tel.: 0820 201 222 (0,15 EUR/Min.)
E-Mail: kompernass@lidl.at

CH Service Schweiz

Tel.: 0842 665566 (0,08 CHF/Min., Mobilfunk max. 0,40 CHF/Min.)
E-Mail: kompernass@lidl.ch

IAN 302114

Importeur

Bitte beachten Sie, dass die folgende Anschrift keine Serviceanschrift ist. Kontaktieren Sie zunächst die benannte Servicestelle.

KOMPERNASS HANDELS GMBH
BURGSTRASSE 21
DE - 44867 BOCHUM
GERMANY
www.kompernass.com

Original-Konformitätserklärung

Wir, KOMPERNASS HANDELS GMBH, Dokumentenverantwortlicher: Herr Semi Uguzlu, BURGSTR. 21, DE - 44867 BOCHUM, DEUTSCHLAND, erklären hiermit, dass dieses Produkt mit den folgenden Normen, normativen Dokumenten und EG-Richtlinien übereinstimmt:

**Maschinenrichtlinie
(2006/42/EG)**

**Elektromagnetische Verträglichkeit
(2014/30/EU)**

**RoHS Richtlinie
(2011/65/EU)***

*Die alleinige Verantwortung für die Ausstellung dieser Konformitätserklärung trägt der Hersteller. Der oben beschriebene Gegenstand der Erklärung erfüllt die Vorschriften der Richtlinie 2011/65/EU des Europäischen Parlaments und des Rates vom 8. Juni 2011 zur Beschränkung der Verwendung bestimmter gefährlicher Stoffe in Elektro- und Elektronikgeräten.

Angewandte harmonisierte Normen:

EN 60745-1:2009+A11

EN 60745-2-5:2010

EN 55014-1:2006+A1+A2

EN 55014-1:2017

EN 55014-2:2015

EN 60335-1:2012/A13:2017

EN 60335-2-29:2004/A2:2010

EN 62233:2008

EN 61000-3-2:2014

EN 61000-3-3:2013

EN 60825-1:2014

EN 50581:2012

Typbezeichnung der Maschine: Akku-Handkreissäge PHKSA 20-Li A2

Herstellungsjahr: 08-2018

Seriennummer: IAN 302114

Bochum, 19.07.2018



Semi Uguzlu

- Qualitätsmanager -

Technische Änderungen im Sinne der Weiterentwicklung sind vorbehalten.

Ersatz-Akku Bestellung

Wenn Sie einen Ersatz-Akku für Ihr Gerät bestellen möchten, so können Sie dies entweder bequem im Internet unter www.kompennass.com oder telefonisch abwickeln.

Dieser Artikel kann aufgrund begrenzter Vorratsmenge nach kurzer Zeit ausverkauft sein.



HINWEIS

- ▶ Die Bestellung von Ersatzteilen kann in einigen Ländern nicht online vorgenommen werden. Kontaktieren Sie in diesem Fall bitte die Service-Hotline.
- Die Aktion ist begrenzt auf einen Akku pro Kunde / Gerät, sowie auf eine Laufzeit von zwei Monaten nach dem Aktionszeitraum. Danach kann der Ersatzakku als Ersatzteil zu anderen Konditionen weiterhin bestellt werden.

Telefonische Bestellung

- DE Service Deutschland**
Tel.: 0800 5435 111 (Kostenfrei aus dem dt. Festnetz/Mobilfunknetz)
- AT Service Österreich**
Tel.: 0820 201 222 (0,15 EUR/Min.)
E-Mail: kompennass@lidl.at
- CH Service Schweiz**
Tel.: 0842 665566 (0,08 CHF/Min., Mobilfunk max. 0,40 CHF/Min.)
E-Mail: kompennass@lidl.ch

Um eine schnelle Bearbeitung Ihrer Bestellung zu gewährleisten, halten Sie bitte für alle Anfragen die Artikelnummer (z.B. IAN 302114) des Gerätes bereit. Die Artikelnummer entnehmen Sie bitte dem Typenschild oder dem Titelblatt dieser Anleitung.

KOMPERNASS HANDELS GMBH

BURGSTRASSE 21
DE-44867 BOCHUM
GERMANY
www.kompernass.com

Tilstand af information · Version des informations
Stand van de informatie · Stand der Informationen:
07/2018 · Ident.-No.: PHKSA20-LiA2-072018-1

IAN 302114