



PARASOL

GB IE NI

PARASOL

Operation and safety notes

FR BE

PARASOL

Instructions d'utilisation et consignes de sécurité

DE AT CH

SONNENSCHIRM

Bedienungs- und Sicherheitshinweise

DK

PARASOL

Brugs- og sikkerhedsanvisninger

NL BE

PARASOL

Bedienings- en veiligheidsinstructies

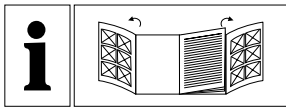

GB/IE/NL	Operation and safety notes	Page	5
DK	Brugs- og sikkerhedsanvisninger	Side	7
FR/BE	Instructions d'utilisation et consignes de sécurité	Page	9
NL/BE	Bedienings- en veiligheidsinstructies	Pagina	12
DE/AT/CH	Bedienungs- und Sicherheitshinweise	Seite	15

A

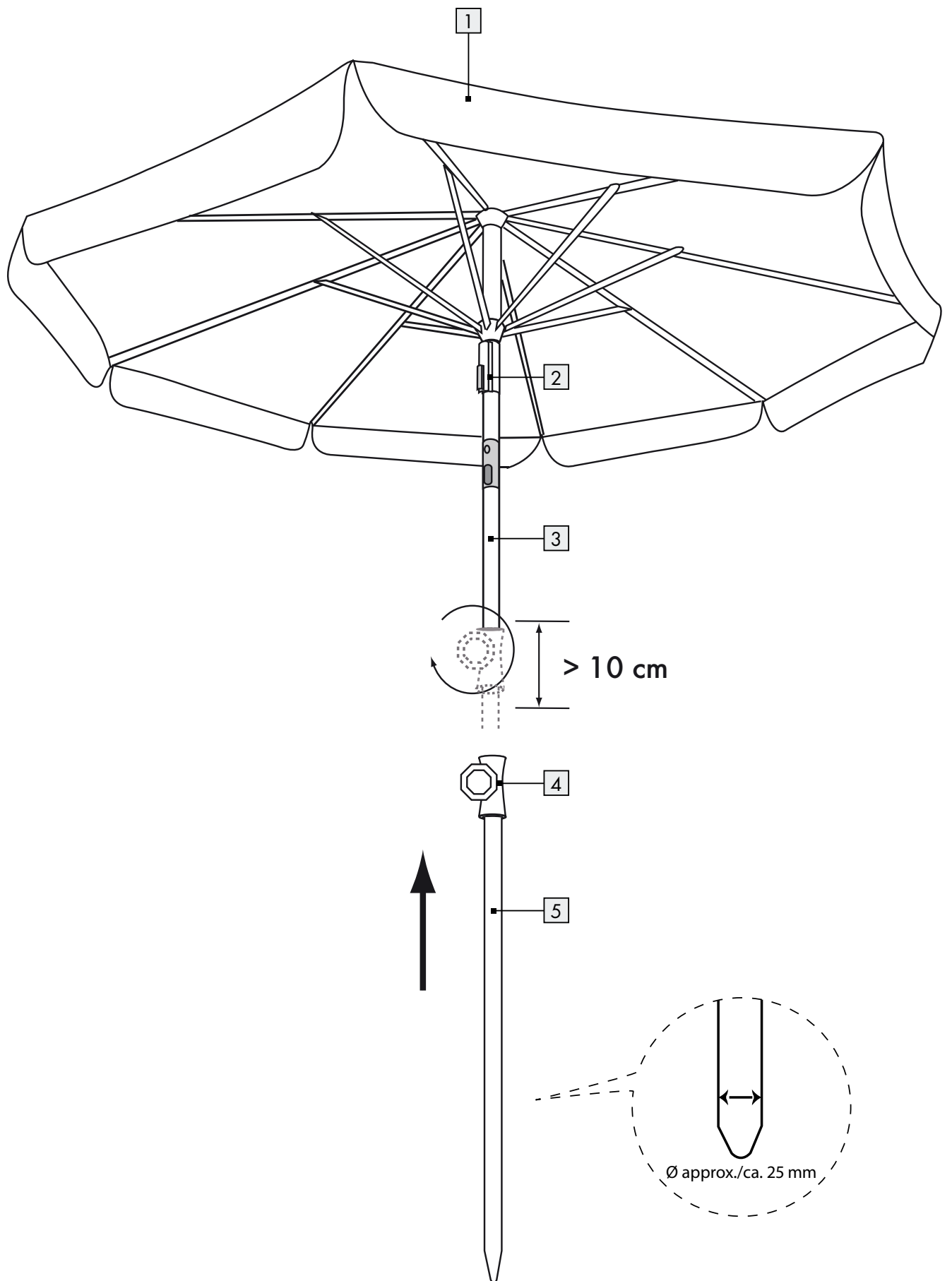

B

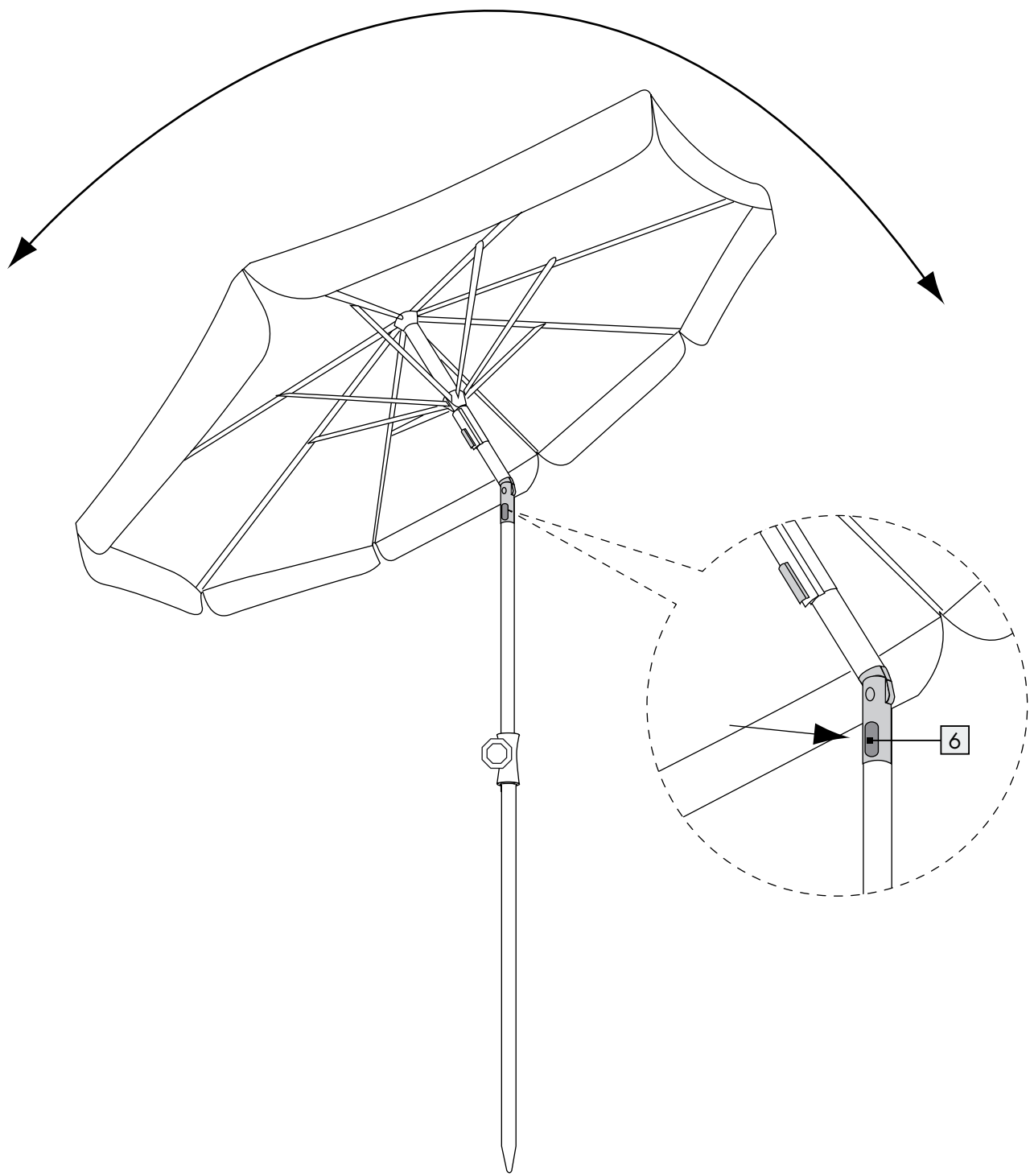

Parasol

● Introduction



We congratulate you on the purchase of your new product. You have chosen a high quality product. Familiarise yourself with the product before using it for the first time. In addition, please carefully refer to the operating instructions and the safety advice below. Only use the product as instructed and only for the indicated field of application. Keep these instructions in a safe place. If you pass the product on to anyone else, please ensure that you also pass on all the documentation with it.

● Proper use

The product is intended for use as sun protection in an outdoor domestic environment. The product is not intended for commercial use.



General safety instructions

KEEP ALL THE SAFETY ADVICE AND INSTRUCTIONS IN A SAFE PLACE FOR FUTURE REFERENCE!



WARNING! DANGER OF DEATH AND ACCIDENTS FOR TODDLERS AND CHILDREN!

Never leave children unsupervised with the packaging material. The packaging material represents a danger of suffocation. Children frequently underestimate the dangers. Always keep children away from the packaging material.

CAUTION! RISK OF INJURY! Ensure that all parts are undamaged and have been assembled appropriately. Risk of injury exists if assembled incorrectly. Damaged parts can affect safety and function.

CAUTION! Do not leave children unattended. The product is not a climbing frame or toy. Make sure that nobody, in particular children, climbs on the product. The product could tip over resulting in injury or damage.

CAUTION! DANGER OF TIPPING OVER! Always ensure the firm footing and good balance of the product. Insert the parasol into a suitable

parasol base. Ensure that the parasol base has a minimum weight of approx. 50 kg. The bottom pole  must penetrate at least 40 cm into the parasol base. Non-observance of this advice could cause the parasol to overturn, resulting in injury and/or damage. A parasol base is not included.

■ Ensure that the parasol is standing on a solid, level surface and cannot roll away, resulting in injury or damage.



■ Check that the product is stable before using it.

■  Close the parasol in strong winds or approaching squalls/gusts of wind. Secure the parasol with an additional protective sleeve or band to prevent it opening unintentionally.

■ Never leave the open parasol unattended. Sudden gusts of wind could cause damage.

■ Close the product in windy weather, snow or rain and pull a protective sleeve over it, if necessary.

■ Do not hang any objects (e.g. clothing) from the product.

■ When opening the parasol, ensure that the parasol top  is firmly fixed in the open position and the runner  is properly engaged. Unless this is done, it is not safe to use the parasol.

CAUTION! The parasol protects your skin from direct UV radiation but not from reflected UV radiation. Therefore you must also use skin-applied sun protection.

CAUTION! DANGER OF INJURY! Before opening or closing the product ensure that no person is within the opening or closing zone.

CAUTION! DANGER OF SHEARING OR CRUSHING INJURY! Make sure you do not trap your fingers when opening or closing the product. A moment of inattention may result in a shearing or crushing injury.

■ Never use the product as protection against bad weather.

CAUTION! DANGER OF PINCHING INJURY! Body parts could become pinched at all the articulating joints of the parasol top frame. Be aware of these danger points when opening or closing the product.

■  **CAUTION! DANGER OF FIRE!** Do not operate an open flame device (e.g. garden oven or grill) under or close to the product.

● Assembly

● Assembling / disassembling the parasol (see Fig. A)

Note: For assembly you will need a working space at least 2 m in diameter.

Note: If possible have a second person help you with the assembly.

Follow these steps:

1. Unpack the parasol carefully.
2. Insert the top pole **3** into the bottom pole **5**.
Note: Ensure that the end of the top pole **3** penetrates at least 10 cm into the bottom pole **5**.
3. Turn the locking knob **4** clockwise to fix the top pole **3** in place.
4. Place the parasol in a suitable parasol stand (not contained in delivery).
Note: Always comply with the safety and operating instructions of the manufacturer.
Note: Ensure that the parasol base has a minimum weight of approx. 50 kg. The bottom pole **5** must penetrate at least 40 cm into the parasol base. Non-observance of this advice could cause the parasol to overturn, resulting in injury and/or damage. A parasol base is not included.
5. When disassembling the parasol, follow the instructions in reversed order.

● Opening / tilting the parasol

- Open the parasol by sliding the runner **2** upwards until you hear it engage.
- Press the tilt button **6** and tilt the parasol carefully to the side to suit the direction of the sunshine (see Fig. B).

● Closing the parasol

- Press the tilt button **6** to bring the parasol once more into the upright position (see Fig. B).
- Press the unlocking button on the runner **2** and close the parasol.

● Cleaning and storage

- Clean the product using a slightly moist, fluff-free cloth. For more stubborn dirt you may also apply a weak soap solution to the cloth.
- Do not use chemical cleaners, scouring agents or sharp objects for cleaning the device, otherwise the product could be damaged.
- Store the product in a cool, dry place over the winter.

● Disposal

The packaging is made entirely of recyclable materials, which you may dispose of at local recycling facilities.

Contact your local refuse disposal authority for more details of how to dispose of your worn-out product.

● Warranty

The product has been manufactured to strict quality guidelines and meticulously examined before delivery. In the event of product defects you have legal rights against the retailer of this product. Your legal rights are not limited in any way by our warranty detailed below.

The warranty for this product is 3 years from the date of purchase. Should this product show any fault in materials or manufacture within 3 years from the date of purchase, we will repair or replace it – at our choice – free of charge to you.

The warranty period begins on the date of purchase. Please keep the original sales receipt in a safe location. This document is required as your proof of purchase. This warranty becomes void if the product has been damaged, or used or maintained improperly.

The warranty applies to defects in material or manufacture. This warranty does not cover product parts subject to normal wear, thus possibly considered consumables (e.g. batteries) or for damage to fragile parts, e.g. switches, rechargeable batteries or glass parts.

Parasol

● Indledning

 Hjerteligt tillykke med købet af deres nye produkt. Du har besluttet dig for et produkt af høj kvalitet. Gør Dem fortrolig med apparatet inden første ibrugtagning. Læs derfor den efterfølgende brugsvejledning og sikkerhedsanvisningerne omhyggeligt. Brug kun produktet som beskrevet og kun til de angivne anvendelsesområder. Opbevar denne vejledning på et sikkert sted. Hvis De giver produktet videre til andre, skal alle dokumenter følge med.

● Formålsbestemt anvendelse

Produktet er beregnet til privat, udendørs anvendelse som solbeskyttelse. Produktet er ikke beregnet til den erhvervs-mæssige anvendelse.

Sikkerhedshenvisninger

OPBEVAR ALLE SIKKERHEDSHENVISNINGER OG VEJLEDNINGER TIL FREMTIDEN!

■ **ADVARSEL! LIVS- OG ULYKKEFARE FOR SMÅBØRN OG BØRN!**

Lad aldrig børn være uden opsyn med emballagen. Der er fare for kvælning gennem emballagemateriale. Børn undervurderer ofte farerne. Hold altid børn væk fra emballagen.

▲ **ADVARSEL! FARE FOR TILSKADEKOMST!**

Alle dele skal være ubeskadiget og monteret korrekt. Ved uhensigtsmæssig montage består der fare for personskade. Beskadigede dele kan påvirke sikkerheden og produktets funktion.

▲ **ADVARSEL!** Lad børn ikke være uden opsyn!

Produktet er ikke noget klatre- eller legeapparat! Sørg for at personer og især børn ikke trækker sig op ved hjælp af produktet. Produktet kan vælte. Tilskadecomst og /eller materielle skader kan være følgen.

▲ **ADVARSEL! FARE FOR VÆLTNING!** Sørg altid for, at produktet står stabilt. Anbring parasollen i en for den egnet parasolfod. Vær opmærksom på at parasolfoden skal have en mindstevægt på

ca. 50 kg. Åreskaftet forneden  skal rage mindst 40 cm ind i parasolfoden. Ved ikke-overholdelse af henvisningerne kan parasollen vælte omkuld. Det kan resultere i tilskadecomst og / eller beskadigelser. En parasolfod er ikke indeholdt i leveringen.

■ Sørg for, at parasollen står på en fast, jævn undergrund. Kvæstelser eller materielle skader kan blive følgen hvis skabet vælter.



■ Inden brugen, så skal produktets stabilitet kontrolleres.

■  Luk parasollen ved opfriskende vind eller tegn på storm. Sikre parasollen ydermere ved hjælp af beskyttelseshylster eller snor mod utilsigtet åbning.

■ Lad den åbnede parasol ikke være uden opsyn. Pludselige og uventede vindstød kan forårsage skader.

■ Luk parasollen ved vind, sne- eller regnvej og træk i givet fald et beskyttelseshylster over.

■ Hæng ikke genstande (f.eks. tøj) på produktet.

■ Sørg for at soltaget  ved åben parasol er fast fikseret og at glideskinne-grebet  går korrekt i hak. Kun sådan kan der garanteres for en sikker brug.

▲ **ADVARSEL!** Parasollen beskytter deres hud imod direkte UV-stråler men ikke imod reflekterende UV-stråler. Anvend derfor ubetinget yderligere kosmetiske solbeskyttelsesmidler.

▲ **ADVARSEL! FARE FOR TILSKADEKOMST!**

Sørg for, at ingen personer opholder sig i parasollens åbnings- hhv. lukningsradius, inden du åbner og lukker produktet.

▲ **ADVARSEL! MASNINGSFARE!** Vær ved åbningen og lukningen opmærksom på deres fingre. Hvis De ikke passer på, kan fingrene klemmes alvorligt.

■ Anvend produktet under ingen omstændighed som beskyttelse i uvejre.

▲ **ADVARSEL! FARE FOR INDEKLEMNING!**

Hos alle parasollens led består der forhøjet fare for indeklemning. Vær under opstillingen opmærksom på disse faremomenter.

■ **ADVARSEL! RISIKO FOR BRAND!**

Driv ikke åben ild (f.eks. haveovn /grill) nedenfor eller tæt ved siden af produktet.

● Montage

● **Opbygning / nedtagning af parasol (se afbildning A)**

Henvisning: til opbygningen skal De bruge en arbejdsflade på 2 m i diameter.

Henvisning: inddrag til opbygningen i givet fald en person mere.

Gør som følgende:

1. Pak parasollen forsigtigt ud.
2. Stik åreskaftet foroven **3** i åreskaftet forneden **5**.

Henvisning: vær opmærksom på at åreskaftet foroven **3** rager mindst 10 cm ind i åreskaftet forneden **5**.

3. Drej faststillingshjulet **4** i urets retning, for at fikse åreskaftet foroven **3**.
4. Stil parasollen i en egnet parasolfod (følger ikke med leveringen).

Henvisning: overhold altid producentens sikkerheds- og betjeningshenvisninger.

Henvisning: vær opmærksom på at parasolfoden skal have en mindstevægt på ca. 50 kg. Åreskaftet forneden **5** skal rage mindst 40 cm ind i parasolfoden. Ved ikke-overholdelse af henvisningerne kan parasollen vælte omkuld. Det kan resultere i tilskadekomst og/eller beskadigelser. En parasolfod er ikke indeholdt i leveringen.

5. Gå fremad i omvendt rækkefølge, når De tager parasollen ned.

● **Åben / vip parasol**

- Åben parasollen, idet De skubber glideskinne-grebet **2** opad, indtil det går hørbart i hak.
- Tryk vippetasten **6** og hæld parasollen iht. solens stråler forsigtigt til siden (se afbildning B).

● **Lukning af parasollen**

- Tryk vippetasten **6**, for igen at bringe parasollen i en vertikal position (se afbildning B).
- Tryk på åbningstasten ved glideskinne-grebet **2** og luk for parasollen.

● Rengøring og pleje

- Rengør produktet med en let fugtet, fnugfri klud. Ved stærkere tilsmudsning, kan der også bruges en let sæbevandsopløsning.
- Anvend til rengøring ikke nogen kemiske rengøringsmidler, skuremidler eller skarpe genstande. I modsat fald kan produktet beskadiges.
- Opbevar produktet på et tørt og køligt sted om vinteren.

● Bortskaffelse

Indpakningen består af miljøvenlige materialer, som De kan bortskaffe over de lokale genbrugssteder.

De får oplyst muligheder til bortskaffelse af det udtjente produkt hos deres lokale myndigheder eller bystyre.

● Garanti

Produktet blev produceret omhyggeligt efter de strenge kvalitetskrav og kontrolleret grundigt inden levering. Hvis der forekommer mangler ved dette produkt, så har de juridiske rettigheder over for sælgeren af dette produkt. Disse juridiske rettigheder indskrænkes ikke af vores garanti, der beskrives i det følgende.

De får 3 års garanti fra købsdatoen på dette produkt. Garantifristen begynder med købsdatoen. Opbevar den originale kassebon på et sikkert sted. Denne kassebon behøves som dokumentation for købet.

Hvis der inden for 3 år fra købsdatoen af for dette produkt opstår en materiale- eller fabrikationsfejl, bliver produktet repareret eller erstattet – efter vores valg – af os uden omkostninger for dem. Garantien bortfalder, hvis produktet bliver beskadiget eller ikke anvendes eller vedligeholdes korrekt.

Garantien gælder for materiale- eller fabrikationsfejl. Denne garanti dækker ikke produktdele, som er udsat for normalt slid og derfor kan betragtes som normale sliddele (f.eks. batterier) eller ved skader på skrøbelige dele; f.eks. kontakter, akkumulatorer som er fremstillet af glas.

Parasol

● Introduction



Nous vous félicitons pour l'achat de votre nouveau produit. Vous avez opté pour un produit de grande qualité. Avant la première mise en service, vous devez vous familiariser avec toutes les fonctions du produit. Veuillez lire attentivement le mode d'emploi ci-dessous et les consignes de sécurité. N'utilisez le produit que pour l'usage décrit et les domaines d'application cités. Conserver ces instructions dans un lieu sûr. Si vous donnez le produit à des tiers, remettez-leur également la totalité des documents.

● Utilisation conforme

Le produit est uniquement prévu comme protection contre le soleil et pour un usage en plein-air. Le produit n'est pas destiné à une utilisation commerciale.



Consignes de sécurité

CONSERVEZ TOUTES LES CONSIGNES DE SÉCURITÉ ET INSTRUCTION POUR L'AVENIR !



AVERTISSEMENT ! DANGER DE MORT ET D'ACCIDENT POUR LES ENFANTS EN BAS ÂGE ET LES ENFANTS !

Ne jamais laisser les enfants sans surveillance avec le matériel d'emballage. L'emballage présente un risque d'étouffement. Les enfants sous-estiment souvent le danger. Tenez toujours les enfants éloignés du matériel d'emballage.

ATTENTION ! RISQUE DE BLESSURE !

Vérifiez que toutes les pièces sont en parfait état et correctement montées. Il existe un risque de blessures en cas de montage incorrect. Les pièces endommagées peuvent affecter la sécurité de l'utilisateur et le fonctionnement de l'article.

ATTENTION ! Ne laissez pas les enfants sans surveillance ! Le produit n'est pas une échelle ni un jouet ! Veiller à ce que personne, spécialement les enfants, ne se suspende ou ne s'accroche au produit. Dans le cas contraire, le produit peut se

renverser. Des blessures et/ou des dommages peuvent en résulter.

ATTENTION ! DANGER DE BASCULEMENT!

Veillez à ce que le produit soit toujours bien stable. Veillez à ce que le socle du parasol pèse au moins 50 kg. La barre inférieure [5] doit rentrer d'au moins 40 cm dans le socle du parasol. Le non-respect des consignes peut amener le parasol à se renverser. Des blessures et/ou des dommages peuvent en résulter. Un socle de maintien n'est pas compris dans la livraison.

- Veillez à ce que le parasol soit placé sur une surface plane et stable. Sinon, il pourrait en résulter des blessures et/ou des dommages.
- Contrôlez la stabilité du produit avant l'utilisation.
-  Fermez le parasol, en cas de vents forts ou bourrasques. Assurez-vous que le parasol est en outre équipé d'une housse de protection ou d'un cordon pour éviter qu'il soit ouvert involontairement.
- Ne laissez pas le parasol ouvert sans surveillance. Un vent fort peut causer des dommages.
- Fermez le parasol en cas de vent, neige et pluie et couvrez-le d'une housse de protection le cas échéant.
- N'accrochez aucun objet (p. ex. des vêtements) au produit.
- Veillez à ce que la toile [1] soit bien fixée lorsque le parasol est ouvert et à ce que la poignée coulissante [2] soit correctement enclenchée. C'est uniquement ainsi qu'une utilisation sûre peut être assurée.

ATTENTION ! Le parasol protège votre peau contre les rayons UV directs mais pas contre les rayons UV réfléchissants. Utilisez donc impérativement des écrans solaires cosmétiques.

ATTENTION ! RISQUE DE BLESSURE ! Veillez à ce que personne ne soit dans les parages, lorsque vous ouvrez ou fermez le produit.

ATTENTION ! RISQUE D'ÉCRASEMENT ! Attention à vos doigts lors du pliage et dépliage. Risque de blessure par pincement en cas de négligence.

■ N'utilisez jamais le produit comme protection en cas de mauvais temps.

ATTENTION ! RISQUE DE PINCEMENT ! Veillez, lors de l'installation du produit, aux endroits présentant un danger.

-  **ATTENTION ! RISQUE D'INCENDIE !**
Ne faites pas de feu (p. ex. feu de jardin ou barbecue) directement à côté du produit.

● Montage

● Monter / démonter le parasol (voir ill. A)

Remarque : pour monter le parasol, vous avez besoin d'une surface de 2 m de diamètre.

Remarque : le cas échéant, demandez l'aide d'une seconde personne pour le montage.

Procédez de la manière suivante :

1. Déballiez prudemment le parasol.
2. Insérez la partie supérieure du tube vertical [3] dans la partie inférieure du tube vertical [5].
Remarque : veillez à ce que la partie supérieure du tube vertical [3] pénètre dans la partie inférieure du tube vertical sur au moins 10 cm [5].
3. Tournez la molette de blocage [4] dans le sens des aiguilles d'une montre pour fixer la partie supérieure du tube vertical [3].
4. Placez le parasol dans un socle adapté (non inclus dans la livraison).

Remarque : respectez toujours les consignes de sécurité et d'utilisation du fabricant.

Remarque : veillez à ce que le socle du parasol pèse au moins 50 kg. La barre inférieure [5] doit rentrer d'au moins 40 cm dans le socle du parasol. Le non-respect des consignes peut amener le parasol à se renverser. Des blessures et/ou des dommages peuvent en résulter. Un socle de maintien n'est pas compris dans la livraison.

5. Veuillez procéder dans l'ordre inverse pour démonter le parasol.

● Ouvrir / renverser le parasol

- Ouvrez le parasol en tirant la poignée coulissante [2] vers le haut jusqu'à entendre un clic.
- Appuyez sur le bouton de réglage d'inclinaison [6] et inclinez doucement le parasol en direction des rayons du soleil (voir ill. B).

● Fermer le parasol

- Appuyez sur le bouton de réglage d'inclinaison [6], pour remettre le parasol dans sa position verticale (voir ill. B).
- Appuyez sur la touche de déverrouillage sur la poignée coulissante [2] et fermez le parasol.

● Nettoyage et entretien

- Nettoyez le produit avec un chiffon non pelucheux légèrement humide. Si la balance est très sale, vous pouvez aussi imbiber le chiffon d'eau savonneuse.
- Pour le nettoyage, n'utilisez pas de détergents chimiques, de produits abrasifs ou d'objets tranchants. Dans le cas contraire, le produit pourrait être endommagé.
- Conservez le produit dans un endroit frais et sec en hiver.

● Mise au rebut

L'emballage se compose de matières recyclables pouvant être mises au rebut dans les déchetteries locales.

Votre mairie ou votre municipalité vous renseigneront sur les possibilités de mise au rebut des produits usagés.

● Garantie

Le produit a été fabriqué selon des critères de qualité stricts et contrôlé consciencieusement avant sa livraison. En cas de défaillance, vous êtes en droit de retourner ce produit au vendeur. La présente garantie ne constitue pas une restriction de vos droits légaux.

Ce produit bénéficie d'une garantie de 3 ans à compter de sa date d'achat. La durée de garantie débute à la date d'achat. Veuillez conserver le ticket de caisse original. Il fera office de preuve d'achat.

Si un problème matériel ou de fabrication devait survenir dans 3 ans suivant la date d'achat de ce produit, nous assurons à notre discrétion la réparation ou le remplacement du produit sans frais supplémentaires.

La garantie prend fin si le produit est endommagé suite à une utilisation inappropriée ou à un entretien défectueux.

La garantie couvre les vices matériels et de fabrication. Cette garantie ne s'étend ni aux pièces du produit soumises à une usure normale (p. ex. des piles) et qui, par conséquent, peuvent être considérées comme des pièces d'usure, ni aux dommages sur des composants fragiles, comme des interrupteurs, des batteries ou des éléments fabriqués en verre.

Parasol

● Inleiding



Hartelijk gefeliciteerd met de aankoop van uw nieuwe product. U hebt voor een hoogwaardig product gekozen. Maak u voor de eerste ingebruikname vertrouwd met het product. Lees hiervoor aandachtig de volgende gebruiksaanwijzing en de veiligheidsvoorschriften. Gebruik het product alleen zoals beschreven en voor de aangegeven toepassingsgebieden. Bewaar deze gebruiksaanwijzing op een veilige plek. Geef, wanneer u het product doorgeeft aan derden, ook alle documenten mee.

● Correct gebruik

Het product is bestemd als zonwering buitenshuis in privéhuishoudens. Het product is niet bestemd voor commerciële doeleinden.



Veiligheidsinstructies

BEWAAR ALLE VEILIGHEIDSINSTRUCTIES EN AANWIJZINGEN VOOR LATER GEBRUIK!

■ **WAARSCHUWING! LEVENSGEVAAR EN GEVAAR VOOR ONGEVALLLEN VOOR KLEUTERS EN KINDEREN!**

Laat kinderen nooit zonder toezicht bij het verpakkingsmateriaal. Er bestaat kans op verstikking door verpakkingsmateriaal. Kinderen onderschatten vaak de gevaren. Houd kinderen altijd uit de buurt van het verpakkingsmateriaal.

▲ **VOORZICHTIG! KANS OP LETSEL!** Zorg ervoor dat alle onderdelen intact en deskundig gemonteerd zijn. Bij ondeskundige montage bestaat gevaar voor letsel. Beschadigde onderdelen kunnen de veiligheid en de functionaliteit beïnvloeden.

▲ **VOORZICHTIG!** Laat kinderen nooit zonder toezicht! Het product is geen klim- of speeltoestel! Waarborg dat personen, in het bijzonder kinderen, zich niet aan het product optrekken. Het product kan kantelen. Letsel en/of materiële schade kunnen het gevolg zijn.

▲ **VOORZICHTIG! KANTELGEVAAR!** Zorg altijd voor een stevige stand van het product. Steek de parasol in een hiervoor geschikte parasolvoet. Let erop, dat de parasolvoet een minimum gewicht van ca. 50 kg moet hebben. De onderste paal ⁵ moet minstens 40 cm in de parasolvoet steken. Bij het niet in acht nemen van de instructies kan de parasol kantelen. Letsel en/of materiële schade kunnen het gevolg zijn. Een parasolvoet is niet inbegrepen.

- Let erop, dat de parasol op een stevige, vlakke ondergrond staat. Anders kunnen letsel en/of materiële schade het gevolg zijn.
- Controleer voor het gebruik de stabiliteit van het product.
-  Sluit de parasol als er wind opsteekt of als er gewaarschuwd wordt voor storm. Beveilig de parasol bovendien met een beschermhoes of koord tegen onbedoeld openen.
- Laat de geopende parasol niet zonder toezicht. Verrassend opkomende sterke wind kan beschadigingen veroorzaken.
- Sluit de parasol in geval van wind, sneeuw- of regenval en doe er eventueel een beschermhoes overheen.
- Hang geen voorwerpen (bijv. kleding) aan het product.
- Let erop, dat het zonnescerm ¹ bij geopende parasol stevig gefixeerd is en de greep van de glijrails ² correct is vergrendeld. Alleen zo kan een veilig gebruik worden gewaarborgd.

▲ **VOORZICHTIG!** De parasol beschermt uw huid tegen directe UV-stralen maar niet tegen reflecterende UV-stralen. Gebruik daarom ook per sé cosmetisch zonnebrandmiddel.

▲ **VOORZICHTIG! KANS OP LETSEL!** Controleer voor het openen en sluiten van het product, of zich geen personen in het openings- en sluitbereik bevinden.

▲ **VOORZICHTIG! GEVAAR VOOR BEKNELD RAKEN!** Pas tijdens het openen en sluiten op uw vingers. Bij onachtzaamheid bestaat gevaar voor letsel door bekneld raken.

■ Gebruik het product in geen geval als bescherming bij onweer.

▲ **VOORZICHTIG! KLEMGEVAAR!** Aan alle scharnieren van het parasolframe bestaat een verhoogd klemgevaar. Let tijdens het plaatsen op deze gevaarlijke plekken.

-  **VOORZICHTIG! BRANDGEVAAR!**
Gebruik geen open vuur (bijv. vuurmand/ barbecue) onder of dicht in de buurt van het product.



● Montage



● Parasol monteren / demonteren (zie afb. A)



Opmerking: u heeft voor de montage een werkomgeving met een diameter van 2 m nodig.

Opmerking: vraag voor de montage eventueel een tweede persoon om hulp.

Ga als volgt te werk:

1. Pak de parasol voorzichtig uit.
2. Steek de bovenste paal  in de onderste paal .

Opmerking: let erop, dat de bovenste paal  minstens 10 cm in de onderste paal  steekt.

3. Draai het vastzetwiel  rechtsom, om de bovenste paal  te fixeren.



4. Plaats de parasol in een geschikte parasolvoet (niet inbegrepen).

Opmerking: neem altijd de veiligheidsinstructies en gebruiksaanwijzing van de fabrikant in acht.



Opmerking: let erop, dat de parasolvoet een minimum gewicht van ca. 50 kg moet hebben. De onderste paal  moet minstens 40 cm in de parasolvoet steken. Bij het niet in acht nemen van de instructies kan de parasol kantelen. Letsel en/of materiële schade kunnen het gevolg zijn. Een parasolvoet is niet inbegrepen.

5. Ga bij de demontage van de parasol in omgekeerde volgorde te werk.

● Parasol openen/kantelen

- Open de parasol, door de greep van de glijrails  omhoog te schuiven, totdat deze hoorbaar vast klikt.
- Druk de kantelknop  en kantel de parasol in overeenstemming met de positie van de zon voorzichtig naar de zijkant (zie afb. B).

● Parasol sluiten

- Druk op de kantelknop , om de parasol weer in de verticale positie te brengen (zie afb. B).
- Druk de ontgrendelknop aan de greep van de glijrails  en sluit de parasol.

● Reiniging en onderhoud

- Reinig het product met een iets vochtige, pluisvrije doek. Bij hardnekkige verontreinigingen kunt u de doek ook met een lichte zeepsop vochtig maken.
- Gebruik voor de reiniging geen chemische reinigingsmiddelen, schuurmiddelen of scherpe voorwerpen. Anders kan het product beschadigd raken.
- Bewaar het product in de winter op een droge en koele plek.

● Afvoer

De verpakking bestaat uit milieuvriendelijke grondstoffen die u via de plaatselijke recyclingcontainers kunt afvoeren.

Informatie over de mogelijkheden om het uitgediende product na gebruik te verwijderen, verstrekt uw gemeentelijke overheid.

● Garantie

Het product wordt volgens strenge kwaliteitsrichtlijnen zorgvuldig geproduceerd en voor levering grondig getest. In geval van schade aan het product kunt u rechtmatig beroep doen op de verkoper van het product. Deze wettelijke rechten worden door onze hierna vermelde garantie niet beperkt.

Op dit product verlenen wij 3 jaar garantie vanaf aankoopdatum. De garantieperiode start op de dag van aankoop. Bewaar de originele kassabon alstublieft. Dit document is nodig als bewijs voor aankoop.

Wanneer binnen 3 jaar na de aankoopdatum van dit product een materiaal- of productiefout optreedt, dan wordt het product door ons – naar onze keuze – gratis voor u gerepareerd of vervangen. Deze garantie komt te vervallen als het product beschadigd wordt, niet correct gebruikt of onderhouden wordt.

De garantie geldt voor materiaal- en productiefouten. Deze garantie is niet van toepassing op productonderdelen, die onderhevig zijn aan normale slijtage en hierdoor als aan slijtage onderhevige onderdelen gelden (bijv. batterijen) of voor beschadigingen aan breekbare onderdelen, zoals bijv. schakelaars, accu's of dergelijke onderdelen, die gemaakt zijn van glas.

Sonnenschirm

● Einleitung



Wir beglückwünschen Sie zum Kauf Ihres neuen Produkts. Sie haben sich damit für ein hochwertiges Produkt entschieden. Machen Sie sich vor der ersten Inbetriebnahme mit dem Produkt vertraut. Lesen Sie hierzu aufmerksam die nachfolgende Bedienungsanleitung und die Sicherheitshinweise. Benutzen Sie das Produkt nur wie beschrieben und für die angegebenen Einsatzbereiche. Bewahren Sie diese Anleitung an einem sicheren Ort auf. Händigen Sie alle Unterlagen bei Weitergabe des Produktes an Dritte mit aus.

● Bestimmungsgemäßer Gebrauch

Das Produkt ist als Sonnenschutz im privaten Außenbereich vorgesehen. Das Produkt ist nicht für den gewerblichen Einsatz bestimmt.



Sicherheitshinweise

BEWAHREN SIE ALLE SICHERHEITSHINWEISE UND ANWEISUNGEN FÜR DIE ZUKUNFT AUF!

■ **⚠️ WARNUNG! LEBENS- UND UNFALLGEFAHR FÜR KLEINKINDER**

UND KINDER! Lassen Sie Kinder niemals unbeaufsichtigt mit dem Verpackungsmaterial. Es besteht Erstickungsgefahr durch Verpackungsmaterial. Kinder unterschätzen häufig die Gefahren. Halten Sie Kinder stets vom Verpackungsmaterial fern.

⚠️ **VORSICHT! VERLETZUNGSGEFAHR!** Stellen Sie sicher, dass alle Teile unbeschädigt und sachgerecht montiert sind. Bei unsachgemäßer Montage besteht Verletzungsgefahr. Beschädigte Teile können die Sicherheit und Funktion beeinflussen.

⚠️ **VORSICHT!** Lassen Sie Kinder nicht unbeaufsichtigt! Das Produkt ist kein Kletter- oder Spielgerät! Stellen Sie sicher, dass sich Personen, insbesondere Kinder, nicht an dem Produkt hochziehen. Das Produkt kann umkippen. Verletzungen und/oder Sachschäden können die Folgen sein.

⚠️ **VORSICHT! KIPPGEFAHR!** Sorgen Sie immer für einen festen Stand des Produkts. Stecken Sie den Sonnenschirm in einen für ihn geeigneten Sonnenschirmständer. Achten Sie darauf, dass der Sonnenschirmständer ein Mindestgewicht von ca. 50 kg haben muss. Der untere Holm  muss mindestens 40 cm in den Sonnenschirmständer hineinragen. Bei Nichtbeachtung der Hinweise kann der Sonnenschirm umkippen. Verletzungen und/oder Sachschäden können die Folgen sein. Ein Sonnenschirmständer ist nicht im Lieferumfang enthalten.

■ Achten Sie darauf, dass der Sonnenschirm auf einem festen, ebenen Untergrund steht. Andernfalls können Verletzungen und/oder Sachschäden die Folgen sein.



■ Überprüfen Sie vor der Benutzung die Stabilität des Produkts.

■  Schließen Sie den Sonnenschirm bei auffrischem Wind oder nahenden Sturm böen. Sichern Sie den Sonnenschirm zusätzlich mittels Schutzhülle oder Schnur gegen unbeabsichtigtes Öffnen.

■ Lassen Sie den geöffneten Sonnenschirm nicht unbeaufsichtigt. Überraschend auftretender Starkwind könnte Schäden verursachen.

■ Schließen Sie den Sonnenschirm bei Wind, Schnee oder Regenfällen und ziehen Sie ggf. eine Schutzhülle auf.

■ Hängen Sie keine Gegenstände (z. B. Kleidung) an das Produkt.

■ Achten Sie darauf, dass das Sonnendach  bei geöffnetem Sonnenschirm fest fixiert ist und der Gleitschienen-Griff  korrekt einrastet. Nur so kann eine sichere Benutzung gewährleistet werden.

⚠️ **VORSICHT!** Der Sonnenschirm schützt Ihre Haut vor direkten UV-Strahlen aber nicht vor reflektierenden UV-Strahlen. Verwenden Sie daher unbedingt zusätzlich kosmetische Sonnenschutzmittel.

⚠️ **VORSICHT! VERLETZUNGSGEFAHR!** Vergewissern Sie sich vor dem Öffnen und Schließen des Produkts, dass sich keine Personen im Öffnungs- bzw. Schließbereich aufhalten.

⚠️ **VORSICHT! QUETSCHGEFAHR!** Achten Sie beim Öffnen und Schließen auf Ihre Finger. Bei Unachtsamkeit besteht Verletzungsgefahr durch Quetschungen.

■ Verwenden Sie das Produkt keinesfalls als Schutz bei Unwettern.

⚠ VORSICHT! KLEMMGEFAHR! An allen Gelenken des Schirmgestells besteht erhöhte Klemmgefahr. Achten Sie während des Aufstellens auf diese Gefahrenstellen.

- **⚠ VORSICHT! BRANDGEFAHR!** Betreiben Sie keine offenen Feuer (z. B. Gartenofen / Grill) unterhalb oder dicht neben dem Produkt.

● Montage

● **Sonnenschirm auf- / abbauen (siehe Abb. A)**

Hinweis: Sie benötigen für den Aufbau eine Arbeitsfläche von 2 m Durchmesser.

Hinweis: Ziehen Sie für den Aufbau ggf. eine zweite Person hinzu.

Gehen Sie wie folgt vor:

1. Packen Sie den Sonnenschirm vorsichtig aus.
2. Stecken Sie den oberen Holm [3] in den unteren Holm [5].
Hinweis: Achten Sie darauf, dass der obere Holm [3] mindestens 10 cm in den unteren Holm [5] hineinragt.
3. Drehen Sie das Feststellrad [4] im Uhrzeigersinn, um den oberen Holm [3] zu fixieren.
4. Stellen Sie den Sonnenschirm in einen geeigneten Sonnenschirmständer (nicht im Lieferumfang enthalten).

Hinweis: Beachten Sie stets die Sicherheits- und Bedienhinweise des Herstellers.

Hinweis: Achten Sie darauf, dass der Sonnenschirmständer ein Mindestgewicht von ca. 50 kg haben muss. Der untere Holm [5] muss mindestens 40 cm in den Sonnenschirmständer hineinragen. Bei Nichtbeachtung der Hinweise kann der Sonnenschirm umkippen. Verletzungen und/oder Sachschäden können die Folgen sein. Ein Sonnenschirmständer ist nicht im Lieferumfang enthalten.

5. Gehen Sie beim Abbau des Sonnenschirms in umgekehrter Reihenfolge vor.

● **Sonnenschirm öffnen / kippen**

- Öffnen Sie den Sonnenschirm, indem Sie den Gleitschienen-Griff [2] hochschieben, bis er hörbar einrastet.
- Drücken Sie die Kipptaste [6] und neigen Sie den Sonnenschirm gemäß der Sonneneinstrahlung vorsichtig zur Seite (siehe Abb. B).

● **Sonnenschirm schließen**

- Drücken Sie die Kipptaste [6], um den Sonnenschirm wieder in eine vertikale Position zu bringen (siehe Abb. B).
- Drücken Sie die Entriegelungstaste am Gleitschienen-Griff [2] und schließen Sie den Sonnenschirm.

● Reinigung und Pflege

- Reinigen Sie das Produkt mit einem leicht angefeuchteten, fusselfreien Tuch. Bei stärkerer Verschmutzung können Sie das Tuch auch mit einer leichten Seifenlauge befeuchten.
- Verwenden Sie zur Reinigung keine chemischen Reiniger, Scheuermittel oder scharfe Gegenstände. Andernfalls kann das Produkt beschädigt werden.
- Bewahren Sie das Produkt im Winter an einem trockenen und kühlen Ort auf.

● Entsorgung

Die Verpackung besteht aus umweltfreundlichen Materialien, die Sie über die örtlichen Recyclingstellen entsorgen können.

Möglichkeiten zur Entsorgung des ausgedienten Produkts erfahren Sie bei Ihrer Gemeinde- oder Stadtverwaltung.

● **Garantie**

Das Produkt wurde nach strengen Qualitätsrichtlinien sorgfältig produziert und vor Anlieferung gewissenhaft geprüft. Im Falle von Mängeln dieses Produkts stehen Ihnen gegen den Verkäufer des Produkts gesetzliche Rechte zu. Diese gesetzlichen Rechte werden durch unsere im Folgenden dargestellte Garantie nicht eingeschränkt.

Sie erhalten auf dieses Produkt 3 Jahre Garantie ab Kaufdatum. Die Garantiefrist beginnt mit dem Kaufdatum. Bitte bewahren Sie den Original-Kassenbonnet auf. Diese Unterlage wird als Nachweis für den Kauf benötigt.

Tritt innerhalb von 3 Jahren ab dem Kaufdatum dieses Produkts ein Material- oder Fabrikationsfehler auf, wird das Produkt von uns – nach unserer Wahl – für Sie kostenlos repariert oder ersetzt. Diese Garantie verfällt, wenn das Produkt beschädigt, nicht sachgemäß benutzt oder gewartet wurde.

Die Garantieleistung gilt für Material- oder Fabrikationsfehler. Diese Garantie erstreckt sich nicht auf Produktteile, die normaler Abnutzung ausgesetzt sind (z. B. Batterien) und daher als Verschleißteile angesehen werden können oder Beschädigungen an zerbrechlichen Teilen, z. B. Schalter, Akkus oder die aus Glas gefertigt sind.

OWIM GmbH & Co. KG

Stiftsbergstraße 1
DE-74167 Neckarsulm
GERMANY

Model-No.: HG00180A/HG00180B/
HG00180C/HG00180D
Version: 11/2018

Last Information Update · Tilstand af
information · Version des informations
Stand van de informatie · Stand der
Informationen: 09/2018 · Ident.-No.:
HG00180A/B/C/D092018-6