



## SONNENSCHIRM

DE AT CH

### SONNENSCHIRM

Bedienungs- und Sicherheitshinweise

IT CH

### OMBRELLONE

Indicazioni per l'uso e per la sicurezza

FR CH

### PARASOL

Instructions d'utilisation et consignes de sécurité

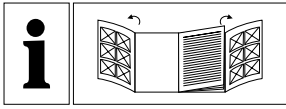

DE/AT/CH	Bedienungs- und Sicherheitshinweise	Seite	5
FR/CH	Instructions d'utilisation et consignes de sécurité	Page	8
IT/CH	Indicazioni per l'uso e per la sicurezza	Pagina	11

**A**

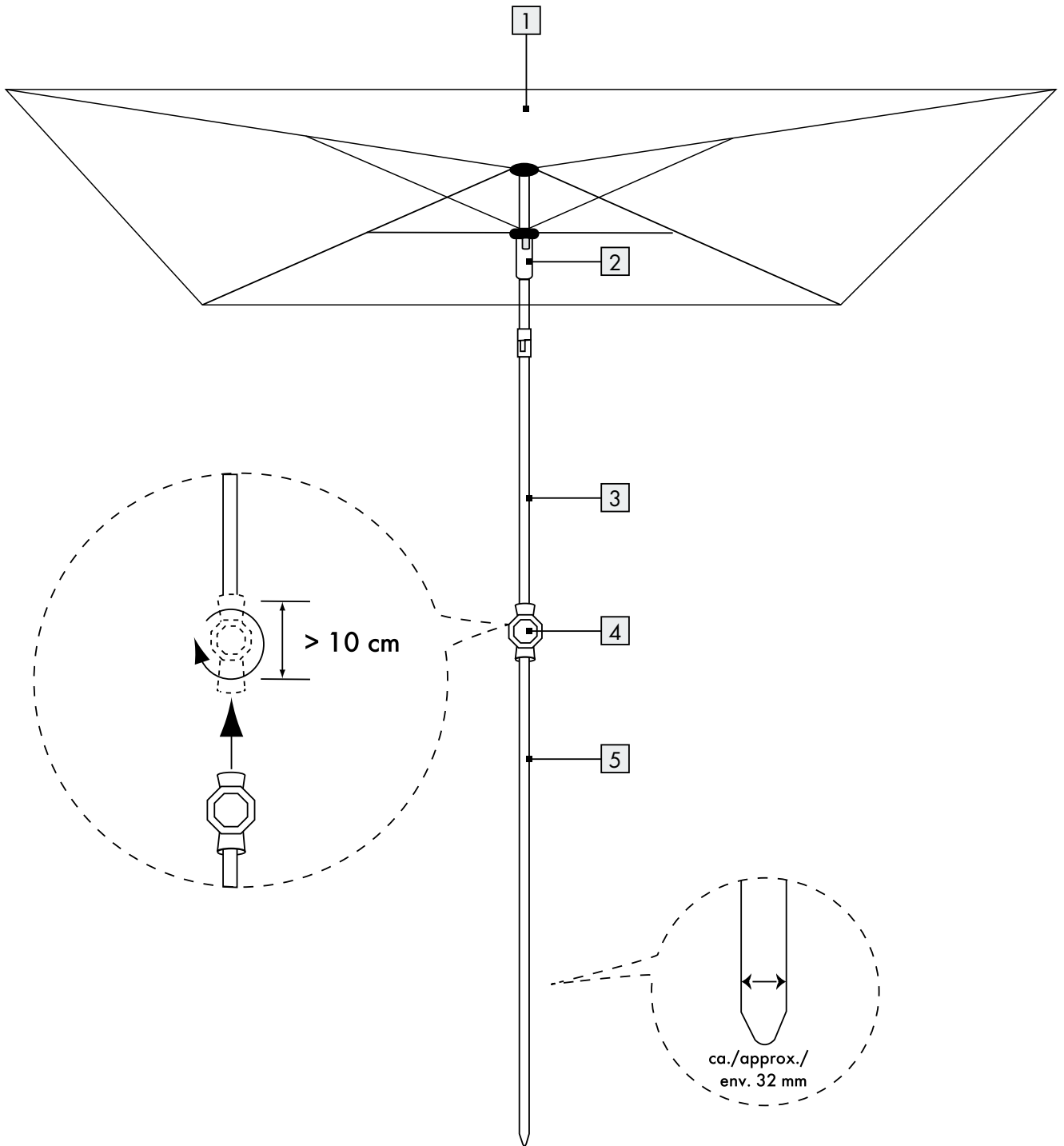

**B**

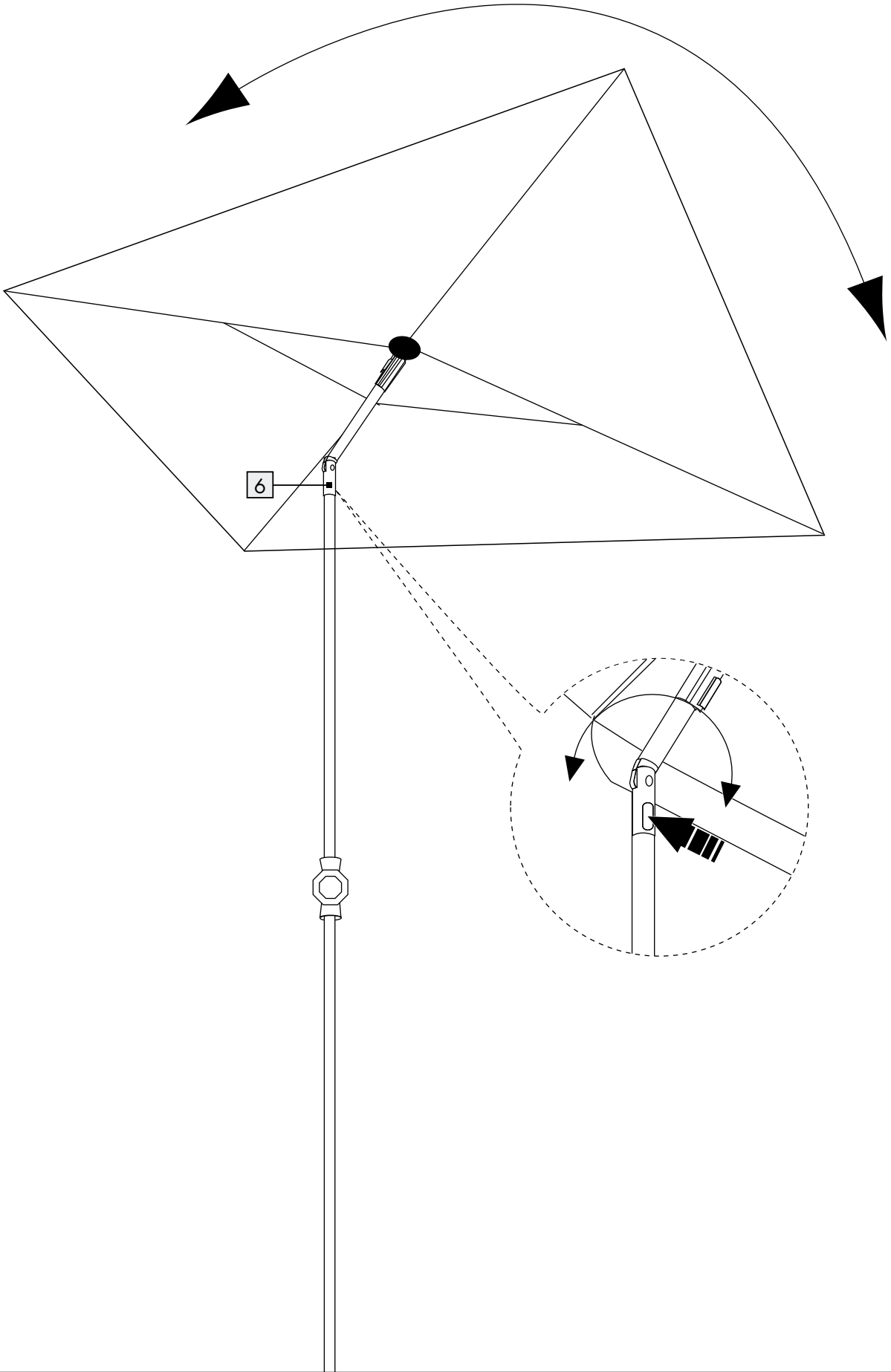

# Sonnenschirm

## ● Einleitung



Wir beglückwünschen Sie zum Kauf Ihres neuen Produkts. Sie haben sich damit für ein hochwertiges Produkt entschieden. Machen Sie sich vor der ersten Inbetriebnahme mit dem Produkt vertraut. Lesen Sie hierzu aufmerksam die nachfolgende Bedienungsanleitung und die Sicherheitshinweise. Benutzen Sie das Produkt nur wie beschrieben und für die angegebenen Einsatzbereiche. Bewahren Sie diese Anleitung an einem sicheren Ort auf. Händigen Sie alle Unterlagen bei Weitergabe des Produktes an Dritte mit aus.

## ● Bestimmungsgemäßer Gebrauch

Das Produkt ist als Sonnenschutz im privaten Außenbereich vorgesehen. Das Produkt ist nicht für den gewerblichen Einsatz bestimmt.



## Sicherheitshinweise

**BEWAHREN SIE ALLE SICHERHEITSHINWEISE UND ANWEISUNGEN FÜR DIE ZUKUNFT AUF!**



### **⚠️ WARNUNG! LEBENS- UND UNFALLGEFAHR FÜR KLEINKINDER UND KINDER!**

Lassen Sie Kinder niemals unbeaufsichtigt mit dem Verpackungsmaterial. Es besteht Erstickungsgefahr durch Verpackungsmaterial. Kinder unterschätzen häufig die Gefahren. Halten Sie Kinder stets vom Verpackungsmaterial fern.

**⚠️ VORSICHT! VERLETZUNGSGEFAHR!** Stellen Sie sicher, dass alle Teile unbeschädigt und sachgerecht montiert sind. Bei unsachgemäßer Montage besteht Verletzungsgefahr. Beschädigte Teile können die Sicherheit und Funktion beeinflussen.

**⚠️ VORSICHT!** Lassen Sie Kinder nicht unbeaufsichtigt! Das Produkt ist kein Kletter- oder Spielgerät! Stellen Sie sicher, dass sich Personen, insbesondere Kinder, nicht an dem Produkt hochziehen. Das Produkt kann umkippen. Verletzungen und/oder Sachschäden können die Folgen sein.

**⚠️ VORSICHT! KIPPGEFAHR!** Sorgen Sie immer für einen festen Stand des Produkts. Stecken Sie den Sonnenschirm in einen für ihn geeigneten Sonnenschirmständer. Achten Sie darauf, dass der Sonnenschirmständer ein Mindestgewicht von ca. 50 kg haben muss. Der untere Holm **5** muss mindestens 40 cm in den Sonnenschirmständer hineinragen. Bei Nichtbeachtung der Hinweise kann der Sonnenschirm umkippen. Verletzungen und/oder Sachschäden können die Folgen sein. Ein Sonnenschirmständer ist nicht im Lieferumfang enthalten.

■ Achten Sie darauf, dass der Sonnenschirm auf einem festen, ebenen Untergrund steht. Andernfalls können Verletzungen und/oder Sachschäden die Folgen sein.

■ Überprüfen Sie vor der Benutzung die Stabilität des Produkts.

■ Schließen Sie den Sonnenschirm bei auffrischem Wind oder nahenden Sturm böen. Sichern Sie den Sonnenschirm zusätzlich mittels Schutzhülle oder Schnur gegen unbeabsichtigtes Öffnen.

■ Lassen Sie den geöffneten Sonnenschirm nicht unbeaufsichtigt. Überraschend auftretender Starkwind könnte Schäden verursachen.

■ Schließen Sie den Sonnenschirm bei Wind, Schnee- oder Regenfällen und ziehen Sie ggf. eine Schutzhülle auf.

■ Hängen Sie keine Gegenstände (z. B. Kleidung) an das Produkt.

■ Achten Sie darauf, dass das Sonnendach **1** bei geöffnetem Sonnenschirm fest fixiert ist und der Gleitschienen-Griff **2** korrekt einrastet. Nur so kann eine sichere Benutzung gewährleistet werden.

**⚠️ VORSICHT!** Der Sonnenschirm schützt Ihre Haut vor direkten UV-Strahlen aber nicht vor reflektierenden UV-Strahlen. Verwenden Sie daher unbedingt zusätzlich kosmetische Sonnenschutzmittel.

**⚠️ VORSICHT! VERLETZUNGSGEFAHR!** Vergewissern Sie sich vor dem Öffnen und Schließen des Produkts, dass sich keine Personen im Öffnungs- bzw. Schließbereich aufhalten.

**⚠️ VORSICHT! QUETSCHGEFAHR!** Achten Sie beim Öffnen und Schließen auf Ihre Finger. Bei Unachtsamkeit besteht Verletzungsgefahr durch Quetschungen.

■ Verwenden Sie das Produkt keinesfalls als Schutz bei Unwettern.

**⚠ VORSICHT! KLEMMGEFAHR!** An allen Gelenken des Schirmgestells besteht erhöhte Klemmgefahr. Achten Sie während des Aufstellens auf diese Gefahrenstellen.

-  **VORSICHT! BRANDGEFAHR!** Betreiben Sie keine offenen Feuer (z. B. Gartenofen / Grill) unterhalb oder dicht neben dem Produkt.

## ● Montage

### ● Sonnenschirm auf- / abbauen (siehe Abb. A)

**Hinweis:** Sie benötigen für den Aufbau eine Arbeitsfläche von 3 m Durchmesser.

**Hinweis:** Ziehen Sie für den Aufbau ggf. eine zweite Person hinzu.

#### **Gehen Sie wie folgt vor:**

1. Packen Sie den Sonnenschirm vorsichtig aus.
2. Stecken Sie den oberen Holm [3] in den unteren Holm [5].  
**Hinweis:** Achten Sie darauf, dass der obere Holm [3] mindestens 10 cm in den unteren Holm [5] hineinragt.
3. Drehen Sie das Feststellrad [4] im Uhrzeigersinn, um den oberen Holm [3] zu fixieren.
4. Stellen Sie den Sonnenschirm in einen geeigneten Sonnenschirmständer (nicht im Lieferumfang enthalten).

**Hinweis:** Beachten Sie stets die Sicherheits- und Bedienhinweise des Herstellers.

**Hinweis:** Achten Sie darauf, dass der Sonnenschirmständer ein Mindestgewicht von ca. 50 kg haben muss. Der untere Holm [5] muss mindestens 40 cm in den Sonnenschirmständer hineinragen. Bei Nichtbeachtung der Hinweise kann der Sonnenschirm umkippen. Verletzungen und/oder Sachschäden können die Folgen sein. Ein Sonnenschirmständer ist nicht im Lieferumfang enthalten.

5. Gehen Sie beim Abbau des Sonnenschirms in umgekehrter Reihenfolge vor.

### ● Sonnenschirm öffnen / kippen

- Öffnen Sie den Sonnenschirm, indem Sie den Gleitschienen-Griff [2] hochschieben, bis er hörbar einrastet.
- Drücken Sie die Kipptaste [6] und neigen Sie den Sonnenschirm gemäß der Sonneneinstrahlung vorsichtig zur Seite (siehe Abb. B).

### ● Sonnenschirm schließen

- Drücken Sie die Kipptaste [6], um den Sonnenschirm wieder in eine vertikale Position zu bringen (siehe Abb. B).
- Drücken Sie die Entriegelungstaste am Gleitschienen-Griff [2] und schließen Sie den Sonnenschirm.

## ● Reinigung und Pflege

- Verwenden Sie zur Reinigung keine chemischen Reiniger, Scheuermittel oder scharfe Gegenstände. Andernfalls kann das Produkt beschädigt werden.
- Bewahren Sie das Produkt im Winter an einem trockenen und kühlen Ort auf.
- Abnehmbarer, handwäschegeeigneter Bezug (siehe Abb. C-E).
- Reinigen Sie das Produkt mit einem leicht angefeuchteten, fusselfreien Tuch. Bei stärkerer Verschmutzung können Sie das Tuch auch mit einer leichten Seifenlauge befeuchten.

## ● Entsorgung

Die Verpackung besteht aus umweltfreundlichen Materialien, die Sie über die örtlichen Recyclingstellen entsorgen können.

Möglichkeiten zur Entsorgung des ausgedienten Produkts erfahren Sie bei Ihrer Gemeinde- oder Stadtverwaltung.

## ● Garantie

Das Produkt wurde nach strengen Qualitätsrichtlinien sorgfältig produziert und vor Anlieferung gewissenhaft geprüft. Im Falle von Mängeln dieses Produkts stehen Ihnen gegen den Verkäufer des Produkts gesetzliche Rechte zu. Diese gesetzlichen Rechte werden durch unsere im Folgenden dargestellte Garantie nicht eingeschränkt.

Sie erhalten auf dieses Produkt 3 Jahre Garantie ab Kaufdatum. Die Garantiefrist beginnt mit dem Kaufdatum. Bitte bewahren Sie den Original-Kassenbonn gut auf. Diese Unterlage wird als Nachweis für den Kauf benötigt.

Tritt innerhalb von 3 Jahren ab dem Kaufdatum dieses Produkts ein Material- oder Fabrikationsfehler auf, wird das Produkt von uns – nach unserer Wahl – für Sie kostenlos repariert oder ersetzt. Diese Garantie verfällt, wenn das Produkt beschädigt, nicht sachgemäß benutzt oder gewartet wurde.

Die Garantieleistung gilt für Material- oder Fabrikationsfehler. Diese Garantie erstreckt sich nicht auf Produktteile, die normaler Abnutzung ausgesetzt sind (z. B. Batterien) und daher als Verschleißteile angesehen werden können oder Beschädigungen an zerbrechlichen Teilen, z. B. Schalter, Akkus oder die aus Glas gefertigt sind.

# Parasol

## ● Introduction



Nous vous félicitons pour l'achat de votre nouveau produit. Vous avez opté pour un produit de grande qualité. Avant la première mise en service, vous devez vous familiariser avec toutes les fonctions du produit. Veuillez lire attentivement le mode d'emploi ci-dessous et les consignes de sécurité. N'utilisez le produit que pour l'usage décrit et les domaines d'application cités. Conserver ces instructions dans un lieu sûr. Si vous donnez le produit à des tiers, remettez-leur également la totalité des documents.

## ● Utilisation conforme

Le produit est uniquement prévu comme protection contre le soleil et pour un usage en plein-air. Le produit n'est pas destiné à une utilisation commerciale.



## Consignes de sécurité

CONSERVEZ TOUTES LES CONSIGNES DE SÉCURITÉ ET INSTRUCTION POUR L'AVENIR !

### ■ **AVERTISSEMENT ! DANGER DE MORT ET D'ACCIDENT POUR LES ENFANTS EN BAS ÂGE ET LES ENFANTS !**

Ne jamais laisser les enfants sans surveillance avec le matériel d'emballage. L'emballage présente un risque d'étouffement. Les enfants sous-estiment souvent le danger. Tenez toujours les enfants éloignés du matériel d'emballage.

### ▲ **ATTENTION ! RISQUE DE BLESSURE !**

Vérifiez que toutes les pièces sont en parfait état et correctement montées. Il existe un risque de blessures en cas de montage incorrect. Les pièces endommagées peuvent affecter la sécurité de l'utilisateur et le fonctionnement de l'article.

▲ **ATTENTION !** Ne laissez pas les enfants sans surveillance ! Le produit n'est pas une échelle ni un jouet ! Veiller à ce que personne, spécialement les enfants, ne se suspende ou ne s'accroche au produit. Dans le cas contraire, le produit peut se

renverser. Des blessures et/ou des dommages peuvent en résulter.

### ▲ **ATTENTION ! DANGER DE BASCULEMENT !**

Veillez à ce que le produit soit toujours bien stable. Placez le parasol dans un socle adapté. Veillez à ce que le socle du parasol pèse au moins 50 kg. La barre inférieure [5] doit rentrer d'au moins 40 cm dans le socle du parasol. Le non-respect des consignes peut amener le parasol à se renverser. Des blessures et/ou des dommages peuvent en résulter. Un socle de maintien n'est pas compris dans la livraison.

■ Veillez à ce que le parasol soit placé sur une surface plane et stable. Sinon, il pourrait en résulter des blessures et/ou des dommages.

■ Contrôlez la stabilité du produit avant l'utilisation.

■  Fermez le parasol, en cas de vents forts ou bourrasques. Assurez-vous que le parasol est en outre équipé d'une housse de protection ou d'un cordon pour éviter qu'il soit ouvert involontairement.

■ Ne laissez pas le parasol ouvert sans surveillance. Un vent fort peut causer des dommages.

■ Fermez le parasol en cas de vent, neige et pluie et couvrez-le d'une housse de protection le cas échéant.

■ N'accrochez aucun objet (p. ex. des vêtements) au produit.

■ Veillez à ce que la toile [1] soit bien fixée lorsque le parasol est ouvert et à ce que la poignée coulissante [2] soit correctement enclenchée. C'est uniquement ainsi qu'une utilisation sûre peut être assurée.

▲ **ATTENTION !** Le parasol protège votre peau contre les rayons UV directs mais pas contre les rayons UV réfléchissants. Utilisez donc impérativement des écrans solaires cosmétiques.

▲ **ATTENTION ! RISQUE DE BLESSURE !** Veillez à ce que personne ne soit dans les parages, lorsque vous ouvrez ou fermez le produit.

### ▲ **ATTENTION ! RISQUE D'ÉCRASEMENT !**

Attention à vos doigts lors du pliage et dépliage. Risque de blessure par pincement en cas de négligence.

■ N'utilisez jamais le produit comme protection en cas de mauvais temps.

### ▲ **ATTENTION ! RISQUE DE PINCEMENT !**

Veillez, lors de l'installation du produit, aux endroits présentant un danger.



## ■ **ATTENTION ! RISQUE D'INCENDIE !**

Ne faites pas de feu (p. ex. feu de jardin ou barbecue) directement à côté du produit.







## ● **Montage**

### ● **Monter / démonter le parasol (voir ill. A)**

**Remarque :** pour monter le parasol, vous avez besoin d'une surface de 3 m de diamètre.

**Remarque :** le cas échéant, demandez l'aide d'une seconde personne pour le montage.

#### **Procédez de la manière suivante :**



1. Déballez prudemment le parasol.
  2. Insérez la partie supérieure du tube vertical  dans la partie inférieure du tube vertical .
- Remarque :** veillez à ce que la partie supérieure du tube vertical  pénètre dans la partie inférieure du tube vertical sur au moins 10 cm .
3. Tournez la molette de blocage  dans le sens des aiguilles d'une montre pour fixer la partie supérieure du tube vertical .
  4. Placez le parasol dans un socle adapté (non inclus dans la livraison).

**Remarque :** Respectez toujours les consignes de sécurité et d'utilisation du fabricant.



**Remarque :** Veillez à ce que le socle du parasol pèse au moins 50 kg. La barre inférieure  doit rentrer d'au moins 40 cm dans le socle du parasol. Le non-respect des consignes peut amener le parasol à se renverser. Des blessures et/ou des dommages peuvent en résulter. Un socle de maintien n'est pas compris dans la livraison.

5. Veuillez procéder dans l'ordre inverse pour démonter le parasol.

### ● **Ouvrir / renverser le parasol**

- Ouvrez le parasol en tirant la poignée coulissante  vers le haut jusqu'à entendre un clic.
- Appuyez sur le bouton de réglage d'inclinaison  et inclinez doucement le parasol en direction des rayons du soleil (voir ill. B).

### ● **Fermer le parasol**

- Appuyez sur le bouton de réglage d'inclinaison , pour remettre le parasol dans sa position verticale (voir ill. B).
- Appuyez sur la touche de déverrouillage sur la poignée coulissante  et fermez le parasol.

### ● **Nettoyage et entretien**

- Pour le nettoyage, n'utilisez pas de détergents chimiques, de produits abrasifs ou d'objets tranchants. Dans le cas contraire, le produit pourrait être endommagé.
- Conservez le produit dans un endroit frais et sec en hiver.
- Housse amovible approprié pour un lavage à la main (voir ill. C-E).
- Nettoyez le produit avec un chiffon non pelucheux légèrement humide. Si la balance est très sale, vous pouvez aussi imbiber le chiffon d'eau savonneuse.

### ● **Mise au rebut**

L'emballage se compose de matières recyclables pouvant être mises au rebut dans les déchetteries locales.

Votre mairie ou votre municipalité vous renseigneront sur les possibilités de mise au rebut des produits usagés.

### ● **Garantie**

Le produit a été fabriqué selon des critères de qualité stricts et contrôlé consciencieusement avant sa livraison. En cas de défaillance, vous êtes en droit de retourner ce produit au vendeur. La présente garantie ne constitue pas une restriction de vos droits légaux.

Ce produit bénéficie d'une garantie de 3 ans à compter de sa date d'achat. La durée de garantie débute à la date d'achat. Veuillez conserver le ticket de caisse original. Il fera office de preuve d'achat.

Si un problème matériel ou de fabrication devait survenir dans 3 ans suivant la date d'achat de ce produit, nous assurons à notre discrétion la réparation ou le remplacement du produit sans frais supplémentaires. La garantie prend fin si le produit est endommagé suite à une utilisation inappropriée ou à un entretien défectueux.

La garantie couvre les vices matériels et de fabrication. Cette garantie ne s'étend ni aux pièces du produit soumises à une usure normale (p. ex. des piles) et qui, par conséquent, peuvent être considérées comme des pièces d'usure, ni aux dommages sur des composants fragiles, comme des interrupteurs, des batteries ou des éléments fabriqués en verre.

# Ombrellone

## ● Introduzione



Congratulazioni per l'acquisto del vostro nuovo prodotto. Con esso avete optato per un prodotto di qualità. Familiarizzare con il prodotto prima di metterlo in funzione per la prima volta. A tale scopo, leggere attentamente le seguenti istruzioni d'uso e le avvertenze di sicurezza. Utilizzare il prodotto solo come descritto e per i campi di applicazione indicati. Conservare queste istruzioni in un luogo sicuro. Consegnare tutta la documentazione in caso di cessione del prodotto a terzi.

## ● Utilizzo secondo la destinazione d'uso

Il prodotto è concepito per il riparo dai raggi solari in ambiente esterno e privato. Il prodotto non è destinato all'uso commerciale.



## Indicazioni di sicurezza

**CONSERVARE TUTTE LE INDICAZIONI E LE ISTRUZIONI DI SICUREZZA PER IL FUTURO!**

### ■ **ATTENZIONE! PERICOLO LETALE E DI INCIDENTE PER BAMBINI E INFANTI!**

Non lasciare mai i bambini non sorvegliati in presenza del materiale d'imballaggio. Tale materiale può provocare un rischio di soffocamento. Spesso i bambini sottovalutano i pericoli. Tenere il materiale di imballaggio sempre fuori della portata dei bambini.



### ▲ **ATTENZIONE! PERICOLO DI LESIONI!**

Assicurarsi che tutti i componenti siano integri e montati correttamente. Un montaggio errato può provocare un rischio di lesioni. Eventuali componenti danneggiati possono compromettere la sicurezza e la funzionalità del prodotto.

▲ **ATTENZIONE!** Evitare di lasciare i bambini non sorvegliati! Il prodotto non è un attrezzo per giocare o arrampicarsi! Assicurarsi che nessuno, in particolare bambini, salga sul prodotto. Il

prodotto può ribaltarsi. Potrebbero quindi provocarsi lesioni e/o danneggiamenti.

▲ **ATTENZIONE! PERICOLO DI RIBALTAMENTO!** Assicurarsi che il prodotto si trovi sempre in posizione salda. Inserire l'ombrellone in un supporto dell'ombrellone adatto. Tenere presente che il supporto dell'ombrellone deve avere un peso minimo di ca. 50 kg. L'asta inferiore  deve sporgere di almeno 40 cm dal supporto dell'ombrellone. L'inosservanza delle indicazioni potrebbe provocare un ribaltamento dell'ombrellone. Ciò potrebbe provocare lesioni e/o danneggiamenti. La confezione non contiene il supporto dell'ombrellone.

- Assicurarsi che l'ombrellone sia posto su una superficie stabile e piana. In caso contrario potrebbero provocarsi lesioni a persone e/o danni a cose.
- Prima dell'uso, verificare la stabilità del prodotto.
-  Chiudere l'ombrellone in caso di raffiche di vento o di temporali in avvicinamento. Chiudere l'ombrellone anche con una custodia o con il laccio, per evitare un'apertura involontaria.
- Non lasciare l'ombrellone incustodito quando aperto. Un vento violento improvviso potrebbe provocare danni.
- Chiudere l'ombrellone in caso di vento, neve o pioggia e proteggerlo eventualmente con una custodia.
- Non appendere oggetti (ad es. vestiti) sul prodotto.
- Si osservi che quando l'ombrellone viene aperto, la tenda da sole  è fissata saldamente e l'impugnatura sulla rotaia di guida  scatta correttamente in posizione. Solo in questo modo è garantito un funzionamento sicuro.

▲ **ATTENZIONE!** L'ombrellone protegge la pelle dai raggi UV diretti ma non dai raggi UV riflessi. Utilizzare quindi una protezione solare cosmetica supplementare.

### ▲ **ATTENZIONE! PERICOLO DI LESIONI!**

Prima di aprire o chiudere l'ombrellone, assicurarsi che non vi siano persone nelle vicinanze.

▲ **ATTENZIONE! PERICOLO DI SCHIACCIAMENTO DELLE DITA!** Durante l'apertura e la chiusura, prestare attenzione alle proprie dita. In caso di disattenzione vi è il pericolo di infortunio dovuto allo schiacciamento delle dita.

- Non utilizzare mai il prodotto come protezione in caso di maltempo.

**⚠ ATTENZIONE! PERICOLO DI SCHIACCIAMENTO!** Tutte le giunture della struttura dell'ombrellone possono provocare un alto pericolo di schiacciamento. Durante il montaggio, prestare attenzione a queste giunture.

■ **⚠ ATTENZIONE! PERICOLO DI INCENDIO!** Non accendere fuochi (ad es. forno da giardino / barbecue) sotto all'ombrellone o nelle immediate vicinanze del prodotto.

## ● Montaggio

### ● Montaggio e smontaggio dell'ombrellone (vedi fig. A)

**Nota:** per il montaggio è necessaria una superficie libera di 3 metri di diametro.

**Nota:** per il montaggio lasciarsi aiutare ev. da una seconda persona.

#### **Procedere come di seguito:**

1. Spiegare l'ombrellone con cautela.
2. Infilare l'asta superiore **3** in quella inferiore **5**.  
**Nota:** assicurarsi che l'asta superiore **3** entri in quella inferiore di almeno **5** 10 cm.
3. Girare la rotella di fissaggio **4** in senso orario, per fissare l'asta **3** superiore.
4. Montare l'ombrellone su di un supporto apposito (non incluso nella confezione).

**Nota:** osservare sempre le indicazioni in materia di sicurezza e di utilizzo del produttore.

**Nota:** tenere presente che il supporto dell'ombrellone deve avere un peso minimo di ca. 50 kg. L'asta inferiore **5** deve sporgere di almeno 40 cm dal supporto dell'ombrellone. L'inosservanza delle indicazioni potrebbe provocare un ribaltamento dell'ombrellone. Ciò potrebbe provocare lesioni e/o danneggiamenti. La confezione non contiene il supporto dell'ombrellone.

5. Per lo smontaggio dell'ombrellone, procedere nell'ordine inverso.

### ● Aprire / inclinare l'ombrellone

- Aprire l'ombrellone sollevando l'impugnatura sulla rotaia di guida **2**, finché sarà udibile lo scatto in posizione.

- Premere il tasto di inclinazione **6** e piegare con cautela l'ombrellone su di un lato, a seconda della direzione dei raggi solari (vedi fig. B).

### ● Chiudere l'ombrellone

- Premere il tasto di inclinazione **6**, per portare l'ombrellone nuovamente in posizione verticale (vedi fig. B).
- Premere il tasto di sblocco dell'impugnatura sulla rotaia di guida **2** e chiudere l'ombrellone.

### ● Pulizia e cura

- Per la pulizia, non usare detergenti chimici, abrasivi o oggetti appuntiti. In caso contrario il prodotto potrebbe danneggiarsi.
- Durante l'inverno conservare il prodotto in un luogo fresco e asciutto.
- Rivestimento rimovibile e lavabile a mano (vedi fig. C-E).
- Pulire il prodotto con un panno senza peli leggermente inumidito. In caso di sporco più ostinato è anche possibile inumidire leggermente il panno con acqua saponata.

### ● Smaltimento

L'imballaggio è composto da materiali ecologici che possono essere smaltiti presso i siti di raccolta locali per il riciclo.

E' possibile informarsi circa le possibilità di smaltimento del prodotto usato presso l'amministrazione comunale o cittadina.

### ● Garanzia

Il prodotto è stato prodotto secondo severe direttive di qualità e controllato con premura prima della consegna. In caso di difetti del prodotto, l'acquirente può far valere i propri diritti legali nei confronti del venditore. Questi diritti legali non vengono limitati in alcun modo dalla garanzia di seguito riportata.

Questo prodotto è garantito per 3 anni a partire dalla data di acquisto. Il termine di garanzia ha inizio a partire dalla data di acquisto. Conservare lo scontrino di acquisto originale in buone condizioni. Questo documento servirà a documentare l'avvenuto acquisto.

Il prodotto da Lei acquistato dà diritto ad una garanzia di 3 anni a partire dalla data di acquisto. La presente garanzia decade nel caso di danneggiamento del prodotto, di utilizzo o di manutenzione inadeguati.

La prestazione di garanzia vale sia per difetti di materiale che per difetti di fabbricazione. La presente garanzia non si estende a parti del prodotto soggette a normale usura e che possono essere identificate, pertanto, come parti soggette a usura (p. es., le batterie), né a danni su parti staccabili, come interruttore, batterie o simili, realizzate in vetro.

**C**

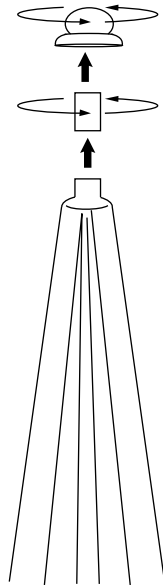

**D**

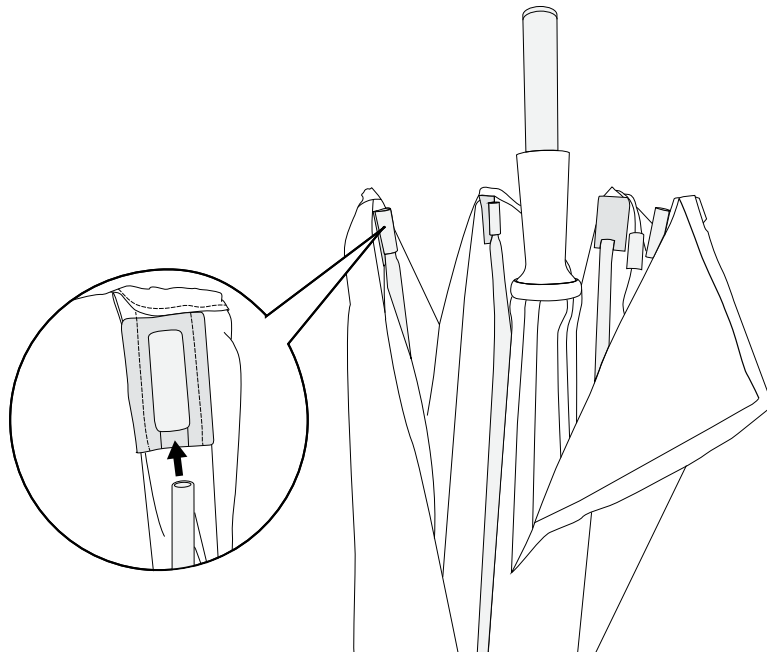

**E**

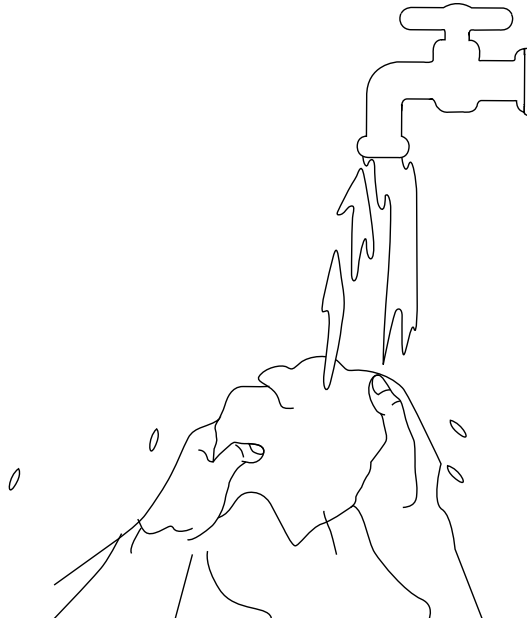

**OWIM GmbH & Co. KG**

Stiftsbergstraße 1  
DE-74167 Neckarsulm  
GERMANY

Model-No.: HG00181A/HG00181B/  
HG00181C  
Version: 11/2018

Stand der Informationen · Version des informations  
Versione delle informazioni: 06/2018  
Ident.-No.: HG00181A/B/C062018-1