

LIVARNO LIVING



PDF ONLINE  
www.lidl-service.com



## STORAGE BENCH

GB IE NI

### STORAGE BENCH

Assembly and safety advice

FR BE

### BANC

Instructions de montage et consignes de sécurité

DE AT CH

### SITZBANK

Montage- und Sicherheitshinweise

DK

### BÆNK

Montage- og sikkerhedshenvisninger

NL BE

### OPBERGBANK

Montage- en veiligheidsinstructies

IAN 307549

BE

GB / IE / NI	Assembly and safety advice	Page	3
DK	Montage- og sikkerhedshenvisninger	Side	4
FR / BE	Instructions de montage et consignes de sécurité	Page	5
NL / BE	Montage- en veiligheidsinstructies	Pagina	6
DE / AT / CH	Montage- und Sicherheitshinweise	Seite	7

## Storage bench

### ● Introduction

We congratulate you on the purchase of your new product. You have chosen a high quality product. Familiarise yourself with the product before using it for the first time. In addition, please carefully refer to the operating instructions and the safety advice below. Only use the product as instructed and only for the indicated field of application. Keep these instructions in a safe place. If you pass the product on to anyone else, please ensure that you also pass on all the documentation with it.

### ● Intended use

This product is not intended for commercial use.



### Safety information

**⚠ CAUTION! RISK OF INJURY!** Ensure all parts are undamaged and correctly assembled. Incorrect assembly poses the risk of injury. Damaged parts may affect safety and function.

- Make sure that the maximum load on the seat is 100 kg and 10 kg on the base panel. Otherwise the consequences may be injuries and / or damage to the materials.
- It is recommended that this article is assembled by a competent person.

### ● Cleaning and care

- Use a dry, non-fluffing cloth for cleaning and care of the product.

### ● Disposal

The packaging is wholly composed of environmentally friendly materials that can be disposed of at a local recycling centre.

Contact your local refuse disposal authority for more details of how to dispose of your worn-out product.

### ● Warranty

The product has been manufactured to strict quality guidelines and meticulously examined before delivery. In the event of product defects you have legal rights against the retailer of this product. Your legal rights are not limited in any way by our warranty detailed below.

The warranty for this product is 3 years from the date of purchase. Should this product show any fault in materials or manufacture within 3 years from the date of purchase, we will repair or replace it – at our choice – free of charge to you.

The warranty period begins on the date of purchase. Please keep the original sales receipt in a safe location. This document is required as your proof of purchase. This warranty becomes void if the product has been damaged, or used or maintained improperly.

The warranty applies to defects in material or manufacture. This warranty does not cover product parts subject to normal wear, thus possibly considered consumables (e.g. batteries) or for damage to fragile parts, e.g. switches, rechargeable batteries or glass parts.

## Bænk

### ● Indledning

Hjerteligt tillykke med købet af deres nye produkt. Du har besluttet dig for et produkt af høj kvalitet. Gør Dem fortrolig med apparatet inden første ibrugtagning. Læs derfor den efterfølgende brugsvejledning og sikkerhedsanvisningerne omhyggeligt. Brug kun produktet som beskrevet og kun til de angivne anvendelsesområder. Opbevar denne vejledning på et sikkert sted. Hvis De giver produktet videre til andre, skal alle dokumenter følge med.

### ● Formålsbestemt anvendelse

Produktet er ikke bestemt til den erhvervmæssige brug.



### Sikkerhedshenvisninger

#### **⚠ ADVARSEL! FARE FOR TILSKADEKOMST!**

Alle dele skal være ubeskadiget og monteret korrekt. Ved uhensigtsmæssig montage består der fare for personskade. Beskadigede dele kan påvirke sikkerheden og produktets funktion.

- Vær opmærksom på, at siddefladen maksimal må belastes med 100 kg og bundpladen maksimal med 10 kg. Ellers kan det resultere i tilskadekomst og/eller materielle skader.
- Det er anbefalelsesværdigt, at en fagperson monterer produktet.

### ● Rengøring og pleje

- Anvend til rengøring og pleje en tør, fnugfri klud.

### ● Bortskaffelse

Emballagen består af miljøvenlige materialer, som du kan bortskaffe hos lokale genbrugsstationer.

Din kommune kan informere om bortskaffelsesmuligheder for det udtjente produkt.

### ● Garanti

Produktet blev produceret omhyggeligt efter de strengeste kvalitetskrav og kontrolleret grundigt inden levering. Hvis der forekommer mangler ved dette produkt, så har de juridiske rettigheder over for sælgeren af dette produkt. Disse juridiske rettigheder indskrænkes ikke af vores garanti, der beskrives i det følgende.

De får 3 års garanti fra købsdatoen på dette produkt. Garantifristen begynder med købsdatoen. Opbevar den originale kassebon på et sikkert sted. Denne kassebon behøves som dokumentation for købet.

Hvis der inden for 3 år fra købsdatoen af for dette produkt opstår en materiale- eller fabrikationsfejl, bliver produktet repareret eller erstattet – efter vores valg – af os uden omkostninger for dem. Garantien bortfalder, hvis produktet bliver beskadiget eller ikke anvendes eller vedligeholdes korrekt.

Garantien gælder for materiale- eller fabrikationsfejl. Denne garanti dækker ikke produktdele, som er udsat for normalt slid og derfor kan betragtes som normale sliddele (f.eks. batterier) eller ved skader på skrøbelige dele; f.eks. kontakter, akkumulatorer som er fremstillet af glas.

## Banc

### ● Introduction

Nous vous félicitons pour l'achat de votre nouveau produit. Vous avez opté pour un produit de grande qualité. Avant la première mise en service, vous devez vous familiariser avec toutes les fonctions du produit. Veuillez lire attentivement le mode d'emploi ci-dessous et les consignes de sécurité. N'utilisez le produit que pour l'usage décrit et les domaines d'application cités. Conserver ces instructions dans un lieu sûr. Si vous donnez le produit à des tiers, remettez-leur également la totalité des documents.

### ● Utilisation conventionnelle

Le produit n'est pas destiné à l'utilisation professionnelle.



### Indications de sécurité

#### **▲ PRUDENCE ! RISQUE DE BLESSURE !**

Assurez-vous que toutes les pièces soient intactes et d'un assemblage correct. L'assemblage incorrect représente un danger de blessure. Des pièces endommagées peuvent influencer la sécurité et la fonction.

- Veiller à ne pas soumettre le siège à une charge supérieure à 100 kg et la plaque de base à 10 kg max. Ceci peut causer des blessures et/ou des dégâts matériels.
- Il est recommandé de faire monter l'article par une personne compétente.

### ● Nettoyage et entretien

- Pour le nettoyage et l'entretien, utilisez un tissu sec et non peluchant.

## ● Recyclage

L'emballage se compose de matières recyclables qui peuvent être mises au rebut dans les déchetteries locales.

Les possibilités de recyclage des produits usés sont à demander auprès de votre municipalité.

### ● Garantie

Le produit a été fabriqué selon des critères de qualité stricts et contrôlé consciencieusement avant sa livraison. En cas de défaillance, vous êtes en droit de retourner ce produit au vendeur. La présente garantie ne constitue pas une restriction de vos droits légaux.

Ce produit bénéficie d'une garantie de 3 ans à compter de sa date d'achat. La durée de garantie débute à la date d'achat. Veuillez conserver le ticket de caisse original. Il fera office de preuve d'achat.

Si un problème matériel ou de fabrication devait survenir dans 3 ans suivant la date d'achat de ce produit, nous assurons à notre discrétion la réparation ou le remplacement du produit sans frais supplémentaires. La garantie prend fin si le produit est endommagé suite à une utilisation inappropriée ou à un entretien défaillant.

La garantie couvre les vices matériels et de fabrication. Cette garantie ne s'étend ni aux pièces du produit soumises à une usure normale (p. ex. des piles) et qui, par conséquent, peuvent être considérées comme des pièces d'usure, ni aux dommages sur des composants fragiles, comme des interrupteurs, des batteries ou des éléments fabriqués en verre.

## Opbergbank

### ● Inleiding

Hartelijk gefeliciteerd met de aankoop van uw nieuwe product. U hebt voor een hoogwaardig product gekozen. Maak u voor de eerste ingebruikname vertrouwd met het product. Lees hiervoor aandachtig de volgende gebruiksaanwijzing en de veiligheidsvoorschriften. Gebruik het product alleen zoals beschreven en voor de aangegeven toepassingsgebieden. Bewaar deze gebruiksaanwijzing op een veilige plek. Geef, wanneer u het product doorgeeft aan derden, ook alle documenten mee.

### ● Doelmatig gebruik

Het product is niet voor zakelijke doeleinden geschikt.



### Veiligheidsinstructies

#### **⚠️ VOORZICHTIG! GEVAAR VOOR LETSEL!**

Verzekert U ervan dat alle onderdelen onbeschadigd en vakkundig gemonteerd zijn. Bij onjuiste montage bestaat verwondingsgevaar. Beschadigde onderdelen kunnen de veiligheid en de functie beïnvloeden.

- Waarborg dat het zitoppervlak met maximaal 100 kg en de bodemplaat met maximaal 10 kg belast worden. Letsel en / of materiële kan anders het gevolg zijn.
- Het verdient aanbeveling, de opbouw van het artikel door een deskundig persoon te laten uitvoeren.

### ● Schoonmaken en onderhoud

- Gebruik een droge, pluisvrije doek voor de reiniging

### ● Verwijdering

De verpakking bestaat uit milieuvriendelijke materialen die u via de plaatselijke recyclingdiensten kunt afvoeren.

Informatie over de mogelijkheden, om het uitgediende artikel na gebruik af te voeren verstrekt uw gemeentelijke overheid.

### ● Garantie

Het product wordt volgens strenge kwaliteitsrichtlijnen zorgvuldig geproduceerd en voor levering grondig getest. In geval van schade aan het product kunt u rechtmatig beroep doen op de verkoper van het product. Deze wettelijke rechten worden door onze hierna vermelde garantie niet beperkt.

Op dit product verlenen wij 3 jaar garantie vanaf aankoopdatum. De garantietermijn start op de dag van aankoop. Bewaar de originele kassabon alstublieft. Dit document is nodig als bewijs voor aankoop.

Wanneer binnen 3 jaar na de aankoopdatum van dit product een materiaal- of productiefout optreedt, dan wordt het product door ons – naar onze keuze – gratis voor u gerepareerd of vervangen. Deze garantie komt te vervallen als het product beschadigd wordt, niet correct gebruikt of onderhouden wordt.

De garantie geldt voor materiaal- en productiefouten. Deze garantie is niet van toepassing op productonderdelen, die onderhevig zijn aan normale slijtage en hierdoor als aan slijtage onderhevige onderdelen gelden (bijv. batterijen) of voor beschadigingen aan breekbare onderdelen, zoals bijv. schakelaars, accu's of dergelijke onderdelen, die gemaakt zijn van glas.

## Sitzbank

### ● Einleitung

Wir beglückwünschen Sie zum Kauf Ihres neuen Produkts. Sie haben sich damit für ein hochwertiges Produkt entschieden. Machen Sie sich vor der ersten Inbetriebnahme mit dem Produkt vertraut. Lesen Sie hierzu aufmerksam die nachfolgende Bedienungsanleitung und die Sicherheitshinweise. Benutzen Sie das Produkt nur wie beschrieben und für die angegebenen Einsatzbereiche. Bewahren Sie diese Anleitung an einem sicheren Ort auf. Händigen Sie alle Unterlagen bei Weitergabe des Produktes an Dritte mit aus.

### ● Bestimmungsgemäße Verwendung

Das Produkt ist nicht für den gewerblichen Einsatz bestimmt.



### Sicherheitshinweise

#### **⚠ VORSICHT! VERLETZUNGSGEFAHR!**

- Stellen Sie sicher, dass alle Teile unbeschädigt und sachgerecht montiert sind. Bei unsachgemäßer Montage besteht Verletzungsgefahr. Beschädigte Teile können die Sicherheit und Funktion beeinflussen.
- Stellen Sie sicher, dass die Sitzfläche bis maximal 100 kg und die Bodenplatte bis max. 10 kg belastet werden. Verletzungen und/oder Sachschäden können sonst die Folgen sein.
  - Es ist empfehlenswert, den Aufbau des Artikels von einer fachkundigen Person durchführen zu lassen.

### ● Reinigung und Pflege

- Verwenden Sie zur Reinigung und Pflege ein trockenes, fusselreies Tuch.

### ● Entsorgung

Die Verpackung besteht aus umweltfreundlichen Materialien, die Sie über die örtlichen Recyclingstellen entsorgen können.

Möglichkeiten zur Entsorgung des ausgedienten Produkts erfahren Sie bei Ihrer Gemeinde oder Stadtverwaltung.

### ● Garantie

Das Produkt wurde nach strengen Qualitätsrichtlinien sorgfältig produziert und vor Anlieferung gewissenhaft geprüft. Im Falle von Mängeln dieses Produkts stehen Ihnen gegen den Verkäufer des Produkts gesetzliche Rechte zu. Diese gesetzlichen Rechte werden durch unsere im Folgenden dargestellte Garantie nicht eingeschränkt.

Sie erhalten auf dieses Produkt 3 Jahre Garantie ab Kaufdatum. Die Garantiefrist beginnt mit dem Kaufdatum. Bitte bewahren Sie den Original-Kassenbonn gut auf. Diese Unterlage wird als Nachweis für den Kauf benötigt.

Tritt innerhalb von 3 Jahren ab dem Kaufdatum dieses Produkts ein Material- oder Fabrikationsfehler auf, wird das Produkt von uns – nach unserer Wahl – für Sie kostenlos repariert oder ersetzt. Diese Garantie verfällt, wenn das Produkt beschädigt, nicht sachgemäß benutzt oder gewartet wurde.

Die Garantieleistung gilt für Material- oder Fabrikationsfehler. Diese Garantie erstreckt sich nicht auf Produktteile, die normaler Abnutzung ausgesetzt sind (z. B. Batterien) und daher als Verschleißteile angesehen werden können oder Beschädigungen an zerbrechlichen Teilen, z. B. Schalter, Akkus oder die aus Glas gefertigt sind.

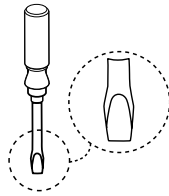
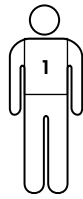

You need · Du skal bruge · Il vous faut · U hebt nodig · Sie benötigen:

2x 1

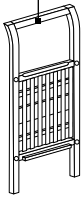

2x 2

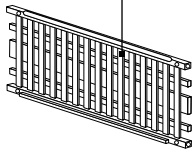

1x 3

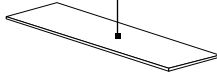

1x 4

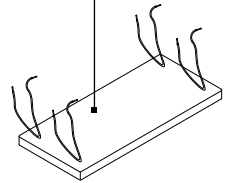

1x 5

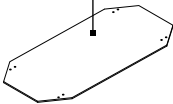

8x 6

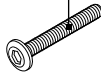

8x 7



1x 8

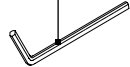

**A**

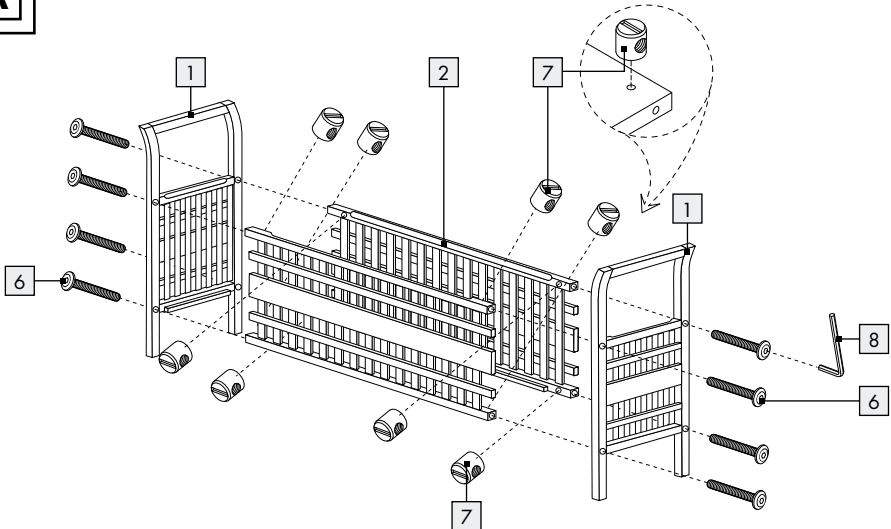



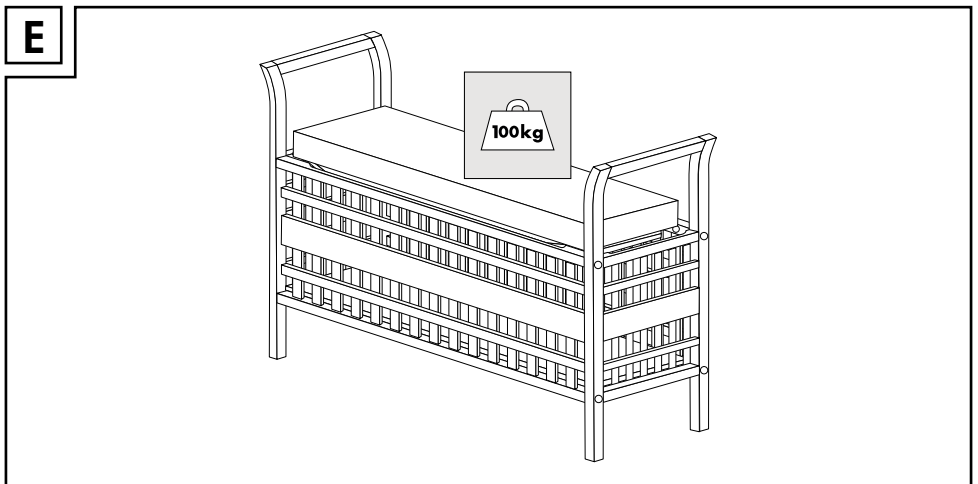
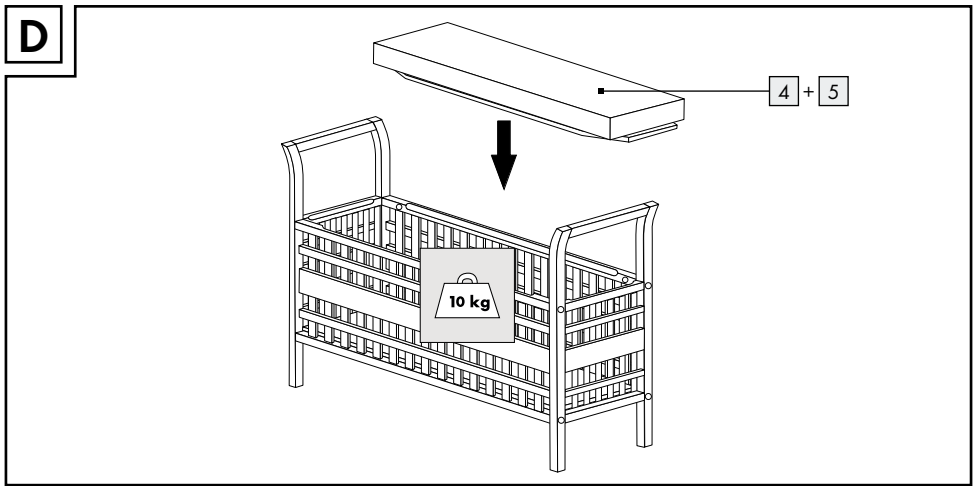
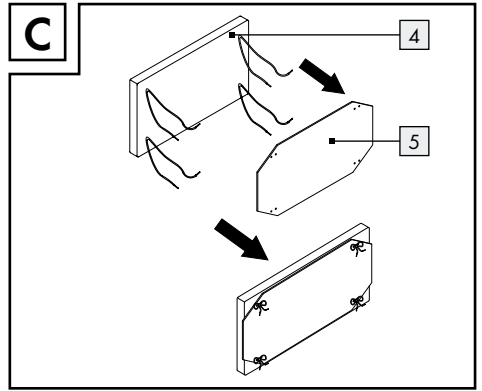
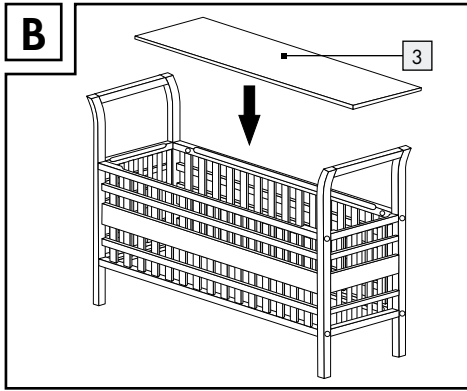

**OWIM GmbH & Co. KG**

Stiftsbergstraße 1  
DE-74167 Neckarsulm  
GERMANY

Model-No.: HG01693  
Version: 10/2018

Last Information Update · Tilstand af  
information · Version des informations · Stand  
van de informatie · Stand der Informationen:  
07/2018 · Ident.-No.: HG01693072018-6

IAN 307549

