



LED WORK LIGHT PAAS A2

(GB) (IE) (NI)

LED WORK LIGHT

Operation and Safety Notes

(FR) (BE)

PROJECTEUR À LED

Instructions d'utilisation et consignes de sécurité

(DE) (AT) (CH)

LED-WERKSTATTSTRAHLER

Bedienungs- und Sicherheitshinweise

(CZ)

LED PRACOVNÍ REFLEKTOR

Pokyny pro obsluhu a bezpečnostní pokyny

(NL) (BE)

LED-WERKPLAATSSCHIJNWERPER

Bedienings- en veiligheidsinstructies

IAN 306845

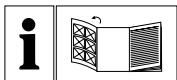

GB/IE/NI	Operation and Safety Notes	Page	5
CZ	Pokyny pro obsluhu a bezpečnostní pokyny	Strana	10
FR/BE	Instructions d'utilisation et consignes de sécurité	Page	15
NL/BE	Bedienings- en veiligheidsinstructies	Pagina	20
DE/AT/CH	Bedienungs- und Sicherheitshinweise	Seite	25

HG04369

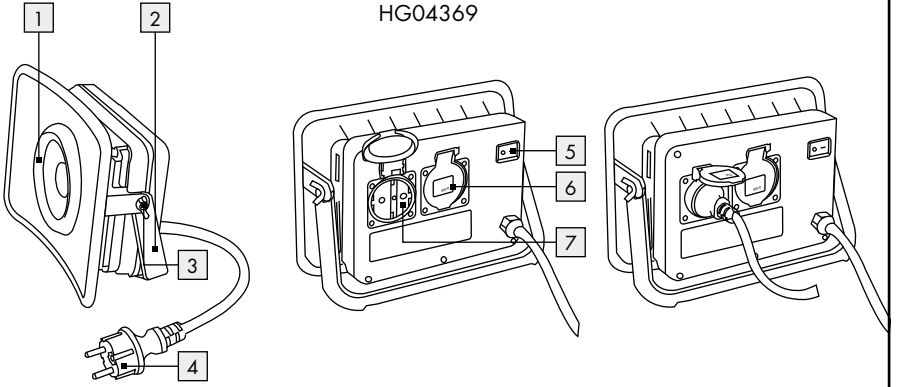

HG04369-FR

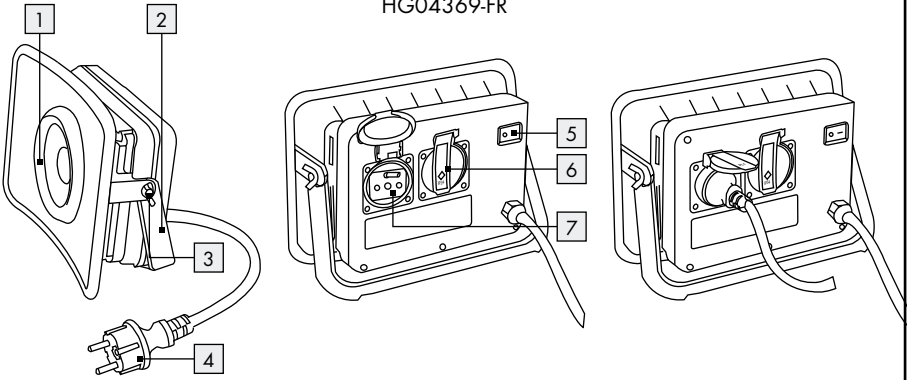



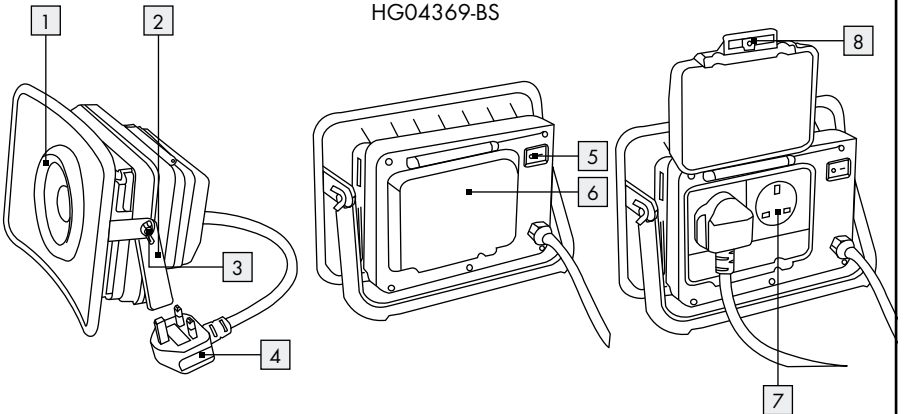



HG04369-BS



List of pictograms used	Page 6
Introduction	Page 6
Intended use.....	Page 6
Parts description.....	Page 6
Technical data.....	Page 6
Scope of delivery.....	Page 7
General safety instructions	Page 7
Before installation	Page 8
Use	Page 8
Connect the plug into the socket of spotlight	Page 8
Cleaning and care	Page 8
Disposal	Page 8
Warranty	Page 9

List of pictograms used

	Alternating current		*Plugs for indoor use only (for HG04369-BS only)
	Dust Protected + Splash-proof (IP54) for LED Work Light (except mains sockets)		Protection class I
	Splash-proof (only mains sockets)		Product designed to withstand severe mechanical handling
	LED lifespan		

LED work light PAAS A2





● Introduction



We congratulate you on the purchase of your new product. You have chosen a high quality product. The instructions for use are part of the product. They contain important information concerning safety, use and disposal. Before using the product, please familiarise yourself with all of the safety information and instructions for use. Only use the product as described and for the specified applications. If you pass the product on to anyone else, please ensure that you also pass on all the documentation with it.

● Intended use

The product is intended to illuminate *indoor and outdoor areas. This product is only intended for private use and is not suitable for commercial use or for use in other applications.

● Parts description

-  spotlight
-  handle
-  screw of the hinge joint
-  plug
-  switch

-  socket cover
-  socket of spotlight
-  interlock (for HG04369-BS only)

● Technical data

Operating voltage:	230 V~ 50Hz
Total power consumption:	23 W
Illuminant:	1 x 22 W LED
Protection class:	I
Degree of protection:	IP54 (splash-proof); IPX4 (For sockets of spotlight ONLY)
Socket:	total max. 2500 W for two sockets.
Dimension:	approx. 233 x 169 x 105 mm (VDE/FR); approx. 233 x 169 x 115 mm (BS)
Weight:	max. 1620g (VDE,FR), 1750 g (BS)
Projected area:	approx. 233 x 212 mm
GS certified (not for HG04369-FR/ HG04369-BS).	

Risk Group 2



CAUTION. Possibly hazardous optical radiation emitted from this product. Do not stare at operating lamp. May be harmful to the eye.

Product tested against EN62471

● Scope of delivery

Check immediately after unpacking that the parts are complete and that the product is in proper condition.

1 LED Workshop spotlight

1 Instructions for use



General safety instructions

BEFORE USING THE PRODUCT, PLEASE FAMILIARISE YOURSELF WITH ALL OF THE SAFETY INFORMATION AND INSTRUCTIONS FOR USE! WHEN PASSING THIS PRODUCT ON TO OTHERS, PLEASE ALSO INCLUDE ALL THE DOCUMENTS!

■ **DANGER TO LIFE AND ACCIDENT HAZARD FOR TODDLERS AND SMALL CHILDREN!**

Never leave children unattended with the packaging material. The packaging material represents a danger of suffocation. Children frequently underestimate the dangers. Please keep the product out of the reach of children at all times.

- This product may be used by children age 8 years and up, as well as by persons with reduced physical, sensory or mental capacities, or lacking experience and/or knowledge, so long as they are supervised or instructed in the safe use of the product and understand the associated risks. Children should not be allowed to play with the product. Cleaning and user maintenance should not be performed by children without supervision.
- **DANGER OF SUFFOCATION!** Children could swallow and choke on small included parts (e.g. screws). Keep children away from the work area during assembly.
- This product does not contain any parts that can be serviced by the user. The LEDs cannot be replaced by end user.

- If the LEDs fail at the end of their lives, they must be repaired by qualified electrician or the entire product must be replaced.
- The external flexible cable or cord of this product cannot be replaced; if the cord is damaged, the product shall be destroyed.



Danger to life by electric shock

- Always check the product for damage before connecting it to the mains. Never use the product if it shows any signs of damage.
- Protect the mains cable against sharp edges, mechanical stresses and hot surfaces.
- Always unplug the mains plug from the socket before installation, dismantling or cleaning.
- Disconnect the product from the mains supply if it is not going to be used for some time (e.g. holiday).
- Prior to installation, verify that the mains voltage on site corresponds with the operating voltage required for the product (230 V~ 50 Hz). Otherwise do not install the product.

⚠ CAUTION! DANGER OF BURN INJURIES! To prevent burns, verify the product is switched off and has cooled down for at least 15 min before touching it. The product can become very hot.

- The accessible surface, especially heat shrink, is very hot when the lamp is operating.
- **FIRE HAZARD!** Fit the product so that it is at least 1.0 m away from the material to be illuminated. Excessive heat can result in a fire.



- **CAUTION! RISK OF INJURY!** Broken lamp glass must be replaced before any further use is made of the product.
- The product is only suited for use with the built-in LED control gear.
- The product continues to draw a small amount of power even if the product is off as long as product is connected to supply mains. To switch the device off completely, unplug the plug  from socket.

- The plug can only be connected with a corresponding socket with the same IP in order to keep the protective degree against dust/ water. For HG04369-BS, plug for indoor use only.

● Before installation

Note: Remove all packaging materials from the product.

- Place the spotlight [1] on a stable substrate with handle [2].
- Check the stability of the spotlight [1].
- Align the spot into the desired direction. For this, you may need to slacken the screw of the hinge joint [3]. After alignment, tighten the screw of the hinge joint [3] again, to ensure a secure hold of the spotlight [1].

● Use

- Plug the plug [4] into the socket.
- Switch on the product with switch [5].

Note:

- Insert the plug to the corresponding IPX4 socket only during outdoor use.
- or the plug should be for indoor use if no corresponding IPX4 socket can be found.

● Connect the plug into the socket of spotlight

- Open the socket cover [6] behind the product.
- Connect an additional item by plugging it into the socket of the spotlight [7] (see Fig.).
- Close the socket cover [6] (For HG04369-BS).
- For HG04369-BS, lock with interlock [8].

Note: Make sure the addition item with water proof plug.

Note: Do not connect any appliance with a total output of > 2500 W. Otherwise there is the risk of a fire.

For HG04369/HG04369-FR:

- The socket of spotlight is only IPX4 protected.
- Insert only corresponding IPX4 plug only for outdoor use.
- **RISK OF ELECTRIC SHOCK!** Water may enter the product if incorrect plug is used

For HG04369-BS:

- The socket is only IPX4 protected.
- The socket can only protected from water when the cover is completely closed.
- Water may enter the product if the cover is not corrected posited.

● Cleaning and care

- Never immerse the product in water or other liquids. Otherwise the product can be damaged.
- Remove the plug [4] from the socket [7] and allow the product to cool down.
- Clean the product with a lint-free, slightly moist cloth and mild cleaning agent.

● Disposal

The packaging is made entirely of recyclable materials, which you may dispose of at local recycling facilities.



Observe the marking of the packaging materials for waste separation, which are marked with abbreviations (a) and numbers (b) with following meaning: 1-7: plastics / 20-22: paper and fibre-board / 80-98: composite materials.



The product and packaging materials are recyclable, dispose of it separately for better waste treatment. The Triman logo is valid in France only.



Contact your local refuse disposal authority for more details of how to dispose of your worn-out product.



To help protect the environment, please dispose of the product properly when it has reached the end of its useful life and not in the household waste. Information on collection points and their opening hours can be obtained from your local authority.

● Warranty

The product has been manufactured to strict quality guidelines and meticulously examined before delivery. In the event of product defects you have legal rights against the retailer of this product. Your legal rights are not limited in any way by our warranty detailed below.

The warranty for this product is 3 years from the date of purchase. Should this product show any fault in materials or manufacture within 3 years from the date of purchase, we will repair or replace it - at our choice - free of charge to you.







The warranty period begins on the date of purchase. Please keep the original sales receipt in a safe location. This document is required as your proof of purchase. This warranty becomes void if the product has been damaged, or used or maintained improperly.

The warranty applies to defects in material or manufacture. This warranty does not cover product parts subject to normal wear, thus possibly considered consumables (e.g. batteries) or for damage to fragile parts, e.g. switches, rechargeable batteries or glass parts.





Legenda použitých piktogramů	Strana 11
Úvod	Strana 11
Použití ke stanovenému účelu.....	Strana 11
Popis dílů	Strana 11
Technické údaje	Strana 11
Obsah dodávky	Strana 12
Všeobecná bezpečnostní upozornění	Strana 12
Před montáží	Strana 13
Použití	Strana 13
Připojení externího přístroje do zásuvky reflektoru	Strana 13
Čistění a ošetřování	Strana 13
Zlikvidování	Strana 13
Záruka	Strana 14

Legenda použitých piktogramů

	Střídavý proud		* Používat jen ve vnitřních prostorech! (jen HG04369-BS)
	Chráněný proti prachu a stříkající vodě (IP54) pro dílenský LED reflektor (mimo zásuvek)		Ochranná třída I
	Chráněné proti stříkající vodě (jen zásuvky)		Výrobek je koncipován tak, aby odolával silnému mechanickému zatížení
	Životnost LED		

LED pracovní reflektor PAAS A2

-  Zásuvka
-  Uzávěr (jen HG04369-BS)





● Úvod

Blahopřejeme Vám ke koupi nového výrobku. Rozhodli jste se pro kvalitní produkt. Návod k obsluze je součástí tohoto výrobku. Obsahuje důležité pokyny pro bezpečnost, použití a likvidaci. Před použitím výrobku se seznámte se všemi pokyny k obsluze a bezpečnostními pokyny. Používejte výrobek jen popsáním způsobem a na uvedených místech. Při předání výrobku třetí osobě předejte i všechny poklady.

● Použití ke stanovenému účelu

Tento výrobek je určen k *osvětlení vnitřních a venkovních prostorů. Výrobek je určen k privátnímu použití, není určen pro živnostenské podnikání nebo jiné oblasti použití.

● Popis dílů

-  Reflektor
-  Rukojeť
-  Šroub kloubu
-  Síťová zástrčka
-  Vypínač
-  Kryt zásuvek

● Technické údaje

Provozní napětí:	230 V~ 50 Hz
Příkon:	23 W
Osvětlovací prostředek:	1 x 22 W LED
Třída ochrany:	I
Stupeň ochrany:	IP54 (ochrana proti stříkající vodě) IPX4 (JEN pro zásuvku reflektoru)
Zásuvka:	celkem maximálně 2500 W obě zásuvky
Rozměry:	cca 233 x 169 x 105 mm (VDE/FR); cca 233 x 169 x 115 mm (BS)
Váha:	maximálně 1620 g (VDE,FR), 1750 g (BS)
Nasvícená plocha:	cca 233 x 212 mm
Certifikace prostřednictvím GS (neplatí pro HG04369-FR/HG04369-BS).	

Riziková skupina 2



VÝSTRAHA. Možnost případného optického záření vytvářeného tímto přístrojem. Nedívejte se do zapnuté lampy. Může dojít k poškození zraku.

Výrobek testován dle EN62471

● Obsah dodávky

Bezprostředně po vybalení zkontrolujte úplnost dodávky a bezvadný stav výrobku.

- 1 dílenský LED reflektor
- 1 návod k obsluze







Všeobecná bezpečnostní upozornění

PŘED PRVNÍM POUŽITÍM VÝROBKU SE SE ZNAMTE SE VŠEMI BEZPEČNOSTNÍMI POKYNY A POKYNY K OBSLUZE! PŘI PŘEDÁVÁNÍ VÝROBKU TŘETÍ OSOBE PŘEDÁVEJTE SOUČASNĚ I VŠECHNY JEHO PODKLADY!

-  **NEBEZPEČÍ OHROŽENÍ ŽIVOTA A ÚRAZU PRO MALÉ DĚTI A DĚTI!** Nenechávejte děti nikdy bez dohledu s obalovým materiálem. Hrozí nebezpečí udušení obalovým materiálem. Děti často podcení nebezpečí. Výrobek chraňte před dětmi.
- Tento výrobek mohou používat děti od 8 let, osoby se sníženými fyzickými, smyslovými nebo duševními schopnostmi nebo s nedostatečnými zkušenostmi a znalostmi, jestliže budou pod dohledem nebo byly poučeny o bezpečném používání výrobku a chápou nebezpečí, která z jeho používání vyplývají. S výrobkem si děti nesmí hrát. Děti nesmí bez dohledu provádět čištění ani uživatelskou údržbu.
- NEBEZPEČÍ UDUŠENÍ!** Děti mohou malé dodané díly (např. šrouby) spolknout a udusit se. Během montáže držte děti mimo pracoviště.
- Tento výrobek neobsahuje díly, u kterých by musel uživatel provádět údržbu. LED nemůže uživatel vyměnit.
- Po výpadku LED na konci jejich životnosti je musí opravit kvalifikovaný elektrikář, jinak se musí celý výrobek odstranit do odpadu.
- Vnější, pružný přírodní kabel není možné vyměnit, v případě jeho poškození musíte celý výrobek odstranit do odpadu.



Nebezpečí ohrožení života zasažením elektrickým proudem

- Před každým připojením k rozvodu elektrického proudu zkontrolujte výrobek, zda není poškozený. Nepoužívejte výrobek, pokud jste zjistili, že je poškozený.
- Přírodní kabel chraňte před ostrými hranami, mechanickým namáháním a horkými povrchy.
- Před montáží, demontáží nebo čištěním vždy vytáhněte síťový kabel ze zásuvky s elektrickým proudem.
- Při delším nepoužívání odpojte výrobek od sítě elektrického proudu (např. během dovolené).
- Před montáží se ujistěte, že se místní síťové napětí shoduje s provozním napětím výrobku (230 V~ 50 Hz). Neinstalujte výrobek, jestliže se napětí neshodují.
-  **POZOR! NEBEZPEČÍ POPÁLENÍ!** Zajistěte, aby byl výrobek vypnutý a nejméně 15 minut chladnul, než se ho znovu dotknete. Výrobek může vyvinout značně vysokou teplotu.
- Celý povrch výrobku, obzvlášť smršťovací hadičky jsou během provozu velmi horké.
-  **NEBEZPEČÍ POŽÁRU!** Montujte výrobek nejméně 1,0 m od nasvícených materiálů. Nadměrné zahřívání může vést ke vzniku požáru.
-  **POZOR! NEBEZPEČÍ ZRA-
NĚNÍ!** Poškozené sklo lampy je nutné před dalším použitím výrobku vyměnit.
- Výrobek používejte jen s vestavěným LED předřadníkem.
- Vypnutý, ale k síti připojený výrobek, spotřebovává i přesto malé množství proudu. K úplnému vypnutí, vytáhněte zástrčku  ze zásuvky.
- Pro zachování stupně ochrany (prach / voda) musí být síťová zástrčka zapojená v zásuvce. Síťová zástrčka HG04369-BS je vhodná jen pro používání v uzavřených prostorech.



● Před montáží

Upozornění: Odstraňte veškerý obalový materiál z výrobku.

- Postavte reflektor [1] na stabilní podklad. Použijte rukojeť [2] jako stojánek.
- Zkontrolujte stabilitu reflektoru [1].
- Nastavte reflektor do požadovaného směru. Popřípadě k tomu musíte povolit šroub kloubu [3]. V každém případě utáhněte po nastavení šroub kloubu [3], aby stál reflektor [1] stabilně.

● Použití

- Zapijte zástrčku [4] do zásuvky.
- K zapnutí výrobku nastavte vypínač [5] do polohy I.

Upozornění:

- Při používání výrobku venku zapojujte jeho zástrčku jen do odpovídající zásuvky se stupněm krytí IPX4.
- Jestliže není venku k dispozici žádná zásuvka se stupněm krytí IPX4, má se výrobek připojovat do zásuvky ve vnitřních prostorech.

● Připojení externího přístroje do zásuvky reflektoru

- Otevřete kryt zásuvky [6] na zadní straně výrobku.
- Podle přání můžete připojit ještě další přístroj (viz obr.) zasunutím jeho zástrčky do zásuvky [7].
- Zavřete kryt zásuvky [6] (pro HG04369-BS).
- Pro HG04369-BS: zavřete uzávěr [8].

Upozornění: přesvědčte se, že má připojovaný přístroj vodotěsnou zástrčku.

Upozornění: nepřipojujte žádný přístroj s celkovým příkonem > 2500 W. Jinak hrozí nebezpečí požáru!

Pro HG04369 / HG04369-FR:

- Zásuvka reflektoru má stupeň krytí jen IPX4.
- Zapojujte jen odpovídající zástrčku se stupněm krytí IPX4 pro vnější prostory.
- **NEBEZPEČÍ ZÁSAHU ELEKTRICKÝM PROUDEM!** Při použití nesprávné zástrčky může vniknout do výrobku voda.

Pro HG04369-BS:

- Zásuvka má stupeň krytí jen IPX4.
- Zásuvka je chráněná před vodou jen při úplné uzavřeném krytu.
- Jestliže je kryt nesprávně uzavřený může do výrobku vniknout voda.

● Čištění a ošetřování

- Neponořujte výrobek v žádném případě do vody nebo do jiných tekutin. V opačném případě může dojít k poškození.
- Vytáhněte síťovou zástrčku [4] ze zásuvky [7] a nechte výrobek vychladnout!
- Čištěte výrobek mírně navlhčenou tkaninou, která nepouští vlákna, a jemným čisticím prostředkem.

● Zlikvidování

Obal se skládá z ekologických materiálů, které můžete zlikvidovat prostřednictvím místních sběrů recyklovatelných materiálů.



Při třídění odpadu se řiďte podle označení obalových materiálů zkratkami (a) a čísly (b), s následujícím významem: 1–7: umělé hmoty / 20–22: papír a lepenka / 80–98: složené látky.



Výrobek a obalové materiály jsou recyklovatelné, zlikvidujte je odděleně pro lepší odstranění odpadu. Logo Triman platí jen pro Francii.



○ možnostech likvidace vysloužilých zařízení se informujte u správy vaší obce nebo města.



V zájmu ochrany životního prostředí vysloužilý výrobek nevyhazujte do domovního odpadu, ale předejte k odborné likvidaci. O sběrnách a jejich otevíracích hodinách se můžete informovat u příslušné správy města nebo obce.

● Záruka

Výrobek byl vyroben s nejvyšší pečlivostí podle přísných kvalitativních směrnic a před odesláním prošel výstupní kontrolou. V případě závad máte možnost uplatnění zákonných práv vůči prodeji. Vaše práva ze zákona nejsou omezena naší níže uvedenou zárukou.







Na tento artikl platí 3 záruka od data zakoupení. Záruční lhůta začíná od data zakoupení. Uschovejte si dobře originál pokladní stvrzenky. Tuto stvrzenku budete potřebovat jako doklad o zakoupení.

Pokud se do 3 let od data zakoupení tohoto výrobku vyskytne vada materiálu nebo výrobní vada, výrobek Vám – dle našeho rozhodnutí – bezplatně opravíme nebo vyměníme. Tato záruka zaniká, jestliže se výrobek poškodí, neodborně použil nebo neobdržel pravidelnou údržbu.

Záruka platí na vady materiálu a výrobní vady. Tato záruka se nevztahuje na díly výrobku podléhající opotřebení (např. na baterie), dále na poškození křehkých, choulostivých dílů, např. vypínačů, akumulátorů nebo dílů zhotovených ze skla.



Légende des pictogrammes utilisés	Page 16
Introduction	Page 16
Utilisation conforme	Page 16
Descriptif des pièces	Page 16
Données techniques.....	Page 16
Contenu de la livraison.....	Page 17
Instructions générales de sécurité	Page 17
Avant le montage	Page 18
Utilisation	Page 18
Reliez l'appareil externe à la prise du spot	Page 18
Nettoyage et entretien	Page 19
Mise au rebut	Page 19
Garantie	Page 19

Légende des pictogrammes utilisés			
	Courant alternatif		* Uniquement pour un usage à l'intérieur ! (uniquement HG04369-BS)
	Protégé contre les poussières et projections d'eau (IP54) pour les projecteurs d'atelier LED (sauf prises)		Classe de protection I
	Protégé contre les projections d'eau (sauf prises)		Le produit est conçu pour résister à de fortes sollicitations mécaniques
	Durée de vie des LED		

Projecteur à LED PAAS A2

● Introduction

Nous vous félicitons pour l'achat de votre nouveau produit. Vous avez opté pour un produit de grande qualité. Le mode d'emploi fait partie intégrante de ce produit. Il contient des indications importantes pour la sécurité, l'utilisation et la mise au rebut. Veuillez lire consciencieusement toutes les indications d'utilisation et de sécurité du produit. Ce produit doit uniquement être utilisé conformément aux instructions et dans les domaines d'application spécifiés. Lors d'une cession à tiers, veuillez également remettre tous les documents.

● Utilisation conforme

Ce produit est destiné à l'éclairage des espaces *intérieurs et extérieurs. Le produit est uniquement destiné à une utilisation privée et non à une utilisation commerciale ou à d'autres domaines d'utilisation.

● Descriptif des pièces

- 1 Spot
- 2 Poignée
- 3 Vis charnière
- 4 Fiche secteur
- 5 Interrupteur

- 6 Cache de prise
- 7 Prise murale
- 8 Dispositif de verrouillage (uniquement HG04369-BS)

● Données techniques

Tension de fonctionnement : 230 V~ 50 Hz
 Puissance absorbée : 23 W
 Ampoule : 1 x LED 22 W
 Classe de protection : I
 Indice de protection : IP54 (protection contre les projections d'eau) IPX4 (UNIQUEMENT pour la prise du projecteur)
 Prise : max. 2500 W pour les deux prises
 Dimensions : env. 233 x 169 x 105 mm (VDE/FR) ; env. 233 x 169 x 115 mm (BS)
 Poids : max. 1620 g (VDE,FR), 1750 g (BS)
 Surface de projection : max. 233 x 212 mm
 Certifié GS (inapproprié pour HG04369-FR/HG04369-BS).

Groupe de risque 2



ATTENTION ! Des rayonnements optiques dangereux peuvent être émis par ce produit. Ne pas regarder la source lumineuse en utilisation normale. Cela peut être dangereux pour les yeux.

Produit testé selon l'EN 62471

● Contenu de la livraison

Immédiatement après le déballage du produit, veuillez toujours contrôler que le contenu de la livraison est complet et que le produit est en parfait état.

1 phare à LED

1 mode d'emploi



Instructions générales de sécurité

PRENEZ CONNAISSANCE DE TOUTES LES INDICATIONS DE MANIEMENT ET DE SÉCURITÉ AVANT LA PREMIÈRE UTILISATION DU PRODUIT ! SI VOUS REMETTEZ LE PRODUIT À UN TIERS, VEUILLEZ ÉGALEMENT LUI TRANSMETTRE TOUS LES DOCUMENTS S'Y RAPPORTANT !

■ **DANGER DE MORT ET RISQUE D'ACCIDENT POUR LES ENFANTS EN BAS ÂGE ET LES**

ENFANTS ! Ne laissez jamais les enfants manipuler les emballages sans surveillance. Ils risquent de s'étouffer avec les emballages. Les enfants sous-estiment souvent les dangers. Tenez toujours le produit hors de portée des enfants.

- Ce produit peut être utilisé par des enfants âgés de 8 ans et plus ainsi que par des personnes ayant des capacités physiques, sensorielles ou mentales réduites ou manquant d'expérience ou de connaissances, à la condition qu'ils soient surveillés ou s'ils ont été informés de l'utilisation sûre du produit et s'ils en comprennent les risques liés à son utilisation.

Les enfants ne doivent pas jouer avec le produit. Le nettoyage et l'entretien de l'appareil ne doivent pas être effectués par des enfants laissés sans surveillance.



- **RISQUE D'ASPHYXIE !** Les enfants peuvent ingérer les éléments de petite taille fournis (par ex. les vis) et s'étouffer. Toujours tenir les enfants à l'écart de la zone de travail lors du montage.
- Ce produit ne contient aucune pièce nécessitant une maintenance de la part de l'utilisateur. Les LED ne peuvent pas être remplacées par l'utilisateur.
- Si les LED arrivent en fin de vie, elles doivent être réparées par un électricien qualifié. Dans le cas contraire, l'ensemble du produit doit être mis au rebut.
- Le câble flexible externe de ce produit ne peut pas être remplacé ; si ce câble est endommagé, le produit doit être mis au rebut.



Danger de mort par électrocution

- Avant chaque branchement sur secteur, contrôlez le bon état du produit. Ne jamais utiliser le produit si vous détectez le moindre endommagement.
- Protégez le câble secteur des bords tranchants, des contraintes mécaniques et des surfaces chaudes.
- Retirez toujours la prise mâle de la prise murale avant de monter, démonter ou nettoyer le produit.
- Débranchez le produit du réseau électrique s'il n'est pas utilisé pendant une période prolongée (par ex. vacances).
- Avant le montage, vérifiez que la tension secteur correspond à la tension de service requise du produit (230 V~ 50 Hz). Ne montez pas le produit si ce n'est pas le cas.

- ▲ **ATTENTION ! RISQUE DE BRÛLURES !** Vérifier que le produit est éteint et refroidi depuis au moins 15 min avant de le manipuler. Le produit peut dégager une forte chaleur.
- La surface du produit, notamment les flexibles thermo-rétractables, deviennent très chauds pendant le fonctionnement.

-  **RISQUE D'INCENDIE !** Le produit doit être monté à une distance d'au moins 1,0 m des objets éclairés. Un dégagement de chaleur excessif peut provoquer un incendie.
-  **ATTENTION ! RISQUE DE BLESSURES !** Un verre de lampe endommagé doit être remplacé avant toute autre utilisation du produit.
- Le produit doit être utilisé uniquement avec le ballast à LED intégré.
- Le produit continue de consommer un faible taux de courant lorsqu'il est éteint mais qu'il reste branché au secteur. Pour éteindre complètement le produit, débranchez la fiche secteur **4** de la prise murale.
- La fiche réseau doit être connectée à une prise murale pour maintenir le degré de protection (poussière/eau). La fiche réseau de HG04369-BS n'est appropriée que pour une utilisation à l'intérieur.

● Avant le montage

Remarque : veuillez retirer tous les emballages du produit.

- Placez le spot **1** sur un support stable. Utilisez la poignée **2** comme support.
- Vérifiez la stabilité du spot **1**.
- Orientez le projecteur dans la direction désirée. Pour cela vous devez, si nécessaire, desserrer un peu la vis de l'articulation rotative **3**. Dans ce cas, après réglage, resserrez la vis de l'articulation **3** pour que le spot **1** soit stable.

● Utilisation

- Branchez la fiche secteur **4** dans la prise murale.
- Basculez l'interrupteur **5** en position I, pour mettre le produit en marche.

Remarque :

- N'insérez la fiche secteur que dans une prise de courant appropriée IPX4 lorsque vous utilisez le produit à l'extérieur.
- La fiche secteur devrait être utilisée à l'intérieur en cas d'absence de prise de courant appropriée IPX4.

● Reliez l'appareil externe à la prise du spot

- Ouvrez le cache de la prise **6** au dos du produit.
- Si nécessaire, reliez un autre appareil (voir ill.), en insérant sa prise secteur dans la prise murale **7**.
- Refermez le cache de la prise **6** (pour HG04369-BS).
- Pour HG04369-BS : refermez le dispositif de verrouillage **8**.

Remarque : assurez-vous que l'appareil branché est équipé d'une prise secteur étanche.

Remarque : ne branchez pas d'appareil ayant une puissance totale > 2500 W. Risque d'incendie dans le cas contraire !



Pour HG04369 / HG04369-FR :

- La prise du spot n'a que le degré de protection IPX4.
- Ne branchez que la prise appropriée IPX4 pour l'extérieur.
- **RISQUE DE CHOC ÉLECTRIQUE !** De l'eau peut pénétrer dans le produit si une prise inappropriée est utilisée.

Pour HG04369-BS :

- La prise du spot n'a que le degré de protection IPX4.
- La prise ne peut être protégée de l'eau que si le cache est parfaitement fermé.
- De l'eau peut pénétrer dans le produit si le cache n'est pas correctement fermé.

● Nettoyage et entretien

- Ne plongez jamais le produit dans l'eau ni dans d'autres liquides. Dans le cas contraire, le produit pourrait être endommagé.
- Débrancher la fiche secteur  de la prise murale  et laisser le produit refroidir !
- Nettoyez le produit, en particulier la cellule solaire, à l'aide d'un chiffon non pelucheux légèrement humide et d'un produit de nettoyage doux.

● Mise au rebut

L'emballage se compose de matières recyclables pouvant être mises au rebut dans les déchetteries locales.



Veillez respecter l'identification des matériaux d'emballage pour le tri sélectif, ils sont identifiés avec des abréviations (a) et des chiffres (b) ayant la signification suivante : 1-7 : plastiques / 20-22 : papiers et cartons / 80-98 : matériaux composite.



Le produit et les matériaux d'emballage sont recyclables, mettez-les au rebut séparément pour un meilleur traitement des déchets. Le logo Triman n'est valable qu'en France.



Votre mairie ou votre municipalité vous renseigneront sur les possibilités de mise au rebut des produits usagés.



Afin de contribuer à la protection de l'environnement, veuillez ne pas jeter votre produit usagé dans les ordures ménagères, mais éliminez-le de manière appropriée. Pour obtenir des renseignements concernant les points de collecte et leurs horaires d'ouverture, vous pouvez contacter votre municipalité.

● Garantie

Le produit a été fabriqué selon des critères de qualité stricts et contrôlé consciencieusement avant sa livraison. En cas de défaillance, vous êtes en droit de retourner ce produit au vendeur. La présente garantie ne constitue pas une restriction de vos droits légaux.







Ce produit bénéficie d'une garantie de 3 ans à compter de sa date d'achat. La durée de garantie débute à la date d'achat. Veuillez conserver le ticket de caisse original. Il fera office de preuve d'achat.

Si un problème matériel ou de fabrication devait survenir dans 3 ans suivant la date d'achat de ce produit, nous assurons à notre discrétion la réparation ou le remplacement du produit sans frais supplémentaires. La garantie prend fin si le produit est endommagé suite à une utilisation inappropriée ou à un entretien défaillant.

La garantie couvre les vices matériels et de fabrication. Cette garantie ne s'étend ni aux pièces du produit soumises à une usure normale (p. ex. des piles) et qui, par conséquent, peuvent être considérées comme des pièces d'usure, ni aux dommages sur des composants fragiles, comme des interrupteurs, des batteries ou des éléments fabriqués en verre.



Legenda van de gebruikte pictogrammen	Pagina 21
Inleiding	Pagina 21
Correct gebruik	Pagina 21
Beschrijving van de onderdelen.....	Pagina 21
Technische gegevens	Pagina 21
Omvang van de levering.....	Pagina 22
Algemene veiligheidsinstructies	Pagina 22
Voor de montage	Pagina 23
Gebruik	Pagina 23
Extern apparaat aansluiten op de contactdoos van de spot	Pagina 23
Reiniging en onderhoud	Pagina 23
Afvoer	Pagina 24
Garantie	Pagina 24

Legenda van de gebruikte pictogrammen			
	Wisselstroom		* Alleen binnenshuis gebruiken! (alleen voor HG04369-BS)
	Stof- en spatwaterdicht (IP54) voor LED-werkplaatlamp (behalve stopcontacten)		Beschermingsklasse I
	Spatwaterdicht (behalve stopcontacten)		Het product is zo geconstrueerd dat het sterke mechanische belastingen kan verdragen
	Led-levensduur		

LED-werkplaatsschijnwerper PAAS A2

● Inleiding

Hartelijk gefeliciteerd met de aankoop van uw nieuwe product. U heeft voor een hoogwaardig product gekozen. De gebruiksaanwijzing is een deel van het product. Deze bevat belangrijke aanwijzingen voor veiligheid, gebruik en verwijdering. Maakt U zich voor de ingebruikname van het product met alle bedienings- en veiligheidsvoorschriften vertrouwd. Gebruik het product alleen zoals beschreven en voor de aangegeven toepassingsgebieden. Overhandig alle documenten bij doorgifte van het product aan derden.

● Correct gebruik

Dit product is bedoeld als extra verlichting voor *binnen en buiten. Het product is alleen bedoeld voor privégebruik en niet voor commerciële doeleinden of voor andere toepassingen.

● Beschrijving van de onderdelen

- 1 Spot
- 2 Greep
- 3 Schroef voor draaischarnier

- 4 Stekker
- 5 Schakelaar
- 6 Klepje voor contactdoos
- 7 Contactdoos
- 8 Vergrendeling (alleen HG04369-BS)

● Technische gegevens

Voedingsspanning:	230 V~ 50 Hz
Opgenomen vermogen:	23 W
Lichtbron:	1 x 22 W LED
Beschermingsklasse:	I
Beschermingsgraad:	IP54 (spatwaterdicht) IPX4 (ALLEEN voor de contactdoos van de lamp)
Contactdoos:	totaal max. 2500 W voor beide contactdozen
Afmetingen:	ca. 233 x 169 x 105 mm (VDE/FR); ca. 233 x 169 x 115 mm (BS)
Gewicht:	max. 1620 g (VDE,FR), 1750 g (BS)
Projectie-oppervlak:	ca. 233 x 212 mm
GS-gecertificeerd (niet voor HG04369-FR/HG04369-BS).	

Risicogroep 2	
	ATTENTIE. Mogelijk gevaarlijke optische straling. Tijdens gebruik niet in de lamp kijken. Dit kan schadelijk zijn voor uw ogen.
<i>Product getest volgens EN62471</i>	

● Omvang van de levering

Controleer altijd direct na het uitpakken de levering op volledigheid en de optimale staat van het product.

- 1 LED-bowlamp
- 1 gebruiksaanwijzing



Algemene veiligheidsinstructies

MAAK U VOOR DE EERSTE INGEBRUIKNAME VAN HET PRODUCT MET ALLE BEDIENINGS- EN VEILIGHEIDSVORSCHRIFTEN VERTROUWD! GEEF OOK ALLE DOCUMENTEN MEE WANNEER U HET PRODUCT AAN DERDEN DOORGEeft!

-  **LEVENSGEVAAR EN KANS OP ONGEVALLen VOOR KLEUTERS EN KINDEREN!** Laat kinderen nooit zonder toezicht bij het verpakkingsmateriaal. Er bestaat gevaar voor verstikking door het verpakkingsmateriaal. Kinderen onderschatten vaak de gevaren. Houd kinderen altijd uit de buurt van het product.
- Dit product kan door kinderen vanaf 8 jaar en ouder alsmede door personen met verminderde fysieke, sensorische of mentale vaardigheden of een gebrek aan ervaring en kennis worden gebruikt, als zij onder toezicht staan of geïnstrueerd werden met betrekking tot het veilige gebruik van het product en zij de hieruit voortvloeiende gevaren begrijpen. Kinderen mogen niet met het product spelen. Reiniging en onderhoud mogen niet door kinderen zonder toezicht worden uitgevoerd.

- **VERSTIKKINGSGEVAAR!** Kinderen kunnen meegeleverde kleine onderdelen (bijv. schroeven) inslikken en hierin stikken. schroeven) inslikken en hierin stikken. Houd kinderen tijdens de montage uit de buurt van de werkplek.
- Dit product bevat geen onderdelen die door de gebruiker kunnen worden onderhouden. De leds kunnen niet door de gebruiker worden vervangen.
- Mochten de leds aan het einde van hun levensduur uitvallen, dan moeten deze door een gekwalificeerde elektricien worden gerepareerd, anders moet het product worden afgevoerd.
- De buitenste flexibele kabel van dit product kan niet worden vervangen; als de kabel beschadigd is, moet het product worden afgevoerd.



Levensgevaar door elektrische schokken

- Controleer het product altijd op eventuele beschadigingen voordat u het op het stroomnet aansluit. Gebruik het product nooit wanneer u beschadigingen heeft geconstateerd.
- Bescherm de stroomkabel tegen scherpe randen, mechanische belastingen en hete oppervlakken.
- Haal vóór de montage, de demontage en de reiniging altijd de stroomkabel uit de contactdoos.
- Haal het product los van het stroomnet als u het een langere tijd niet gebruikt (bijv. tijdens vakanties).
- Controleer voor de montage of de ter beschikking staande netspanning overeenkomt met de benodigde voedingsspanning van het product (230V~ 50Hz). Monteer het product niet als dit niet het geval is.
- ▲ **VOORZICHTIG! GEVAAR VOOR BRANDWONDEN!** Zorg ervoor dat het product is uitgeschakeld en minstens 15 minuten is afgekoeld voordat u het aanraakt. Het product kan een grote hitte ontwikkelen.
- Alle oppervlakken van het product, met name de krimpousen, worden tijdens het gebruik zeer heet.

-  **BRANDGEVAAR!** Monteer het product op minimaal 1,0 m afstand van de te verlichten materialen. Een overmatige warmteontwikkeling kan tot brand leiden.
-  **VOORZICHTIG! KANS OP VERWONDING!** Een beschadigd lampglas moet vóór verder gebruik van het product worden vervangen.
- Het product mag alleen met de geïntegreerde led-ballast worden gebruikt.
- Het product verbruikt ook nog een geringe hoeveelheid stroom als het product is uitgeschakeld, maar nog met het elektriciteitsnet verbonden is. Voor het volledig uitschakelen dient u de stekker **4** uit de contactdoos te halen.
- De stekker moet verbonden zijn met een contactdoos om de beschermingsgraad (stof/water) te kunnen waarborgen. De stekker van HG04369-BS is alleen geschikt voor gebruik binnenshuis.

● Voor de montage

Opmerking: verwijder al het verpakkingsmateriaal van het product.

- Plaats de spot **1** op een stabiele ondergrond. Gebruik de greep **2** als steun.
- Controleer de stabiliteit van de spot **1**.
- Stel de spot af in de gewenste richting. Hiervoor moet u eventueel de schroef van het draaischarnier **3** een beetje losdraaien. Draai na het afstellen in ieder geval de schroef van het draaischarnier **3** weer vast, zodat de spot **1** stabiel staat.

● Gebruik

- Steek de stekker **4** in de contactdoos.
 - Zet de schakelaar **5** in de positie I om het product in te schakelen.
- Opmerkingen:**
- Steek de stekker alleen in een IPX4-contactdoos als u het product buitenshuis gebruikt.

- Als er geen IPX4-contactdoos beschikbaar is, kan de stekker alleen binnenshuis worden gebruikt.

● Extern apparaat aansluiten op de contactdoos van de spot

- Open het klepje **6** van de contactdoos aan de achterkant van het product.
 - Sluit, indien gewenst, een ander apparaat aan (zie afb.) door de stekker hiervan in de contactdoos **7** te steken.
 - Sluit de klep **6** van de contactdoos (voor HG04369-BS).
 - Voor HG04369-BS: sluit de vergrendeling **8**.
- Opmerking:** zorg ervoor dat het aangesloten apparaat een waterdichte stekker heeft.
- Opmerking:** sluit geen apparaat met een totaal vermogen > 2500 W aan. Anders bestaat er brandgevaar!

Voor HG04369 / HG04369-FR:

- De contactdoos van de spot is alleen IPX4-beschermd.
- Gebruik alleen een IPX4-stekker voor gebruik buitenshuis.
- **GEVAAR VOOR ELEKTRISCHE SCHOKKEN!** Er kan water het product binnendringen als een verkeerde stekker wordt gebruikt.

Voor HG04369-BS:

- De contactdoos is alleen IPX4-beschermd.
- De contactdoos kan alleen tegen water worden beschermd als de klep volledig is gesloten.
- Er kan water het product binnendringen als de klep niet goed is gesloten.

● Reiniging en onderhoud

- Dompel het product nooit onder in water of in andere vloeistoffen. Anders kan het product beschadigd raken.
- Haal de stekker **4** uit de contactdoos **7** en laat het product afkoelen!

- Reinig het product met een pluisvrije, licht vochtige doek en een mild reinigingsmiddel.

● Afvoer

De verpakking bestaat uit milieuvriendelijke grondstoffen die u via de plaatselijke recyclingcontainers kunt afvoeren.



Neem de aanduiding van de verpakingsmaterialen voor de afvalscheiding in acht. Deze zijn gemarkeerd met de afkortingen (a) en een cijfers (b) met de volgende betekenis: 1-7: kunststoffen / 20-22: papier en vezelplaten / 80-98: composietmaterialen.



Het product en de verpakingsmaterialen zijn recyclebaar; verwijder deze afzonderlijk voor een betere afvalbehandeling. Het Triman-logo geldt alleen voor Frankrijk.



Informatie over de mogelijkheden om het uitgediende product na gebruik te verwijderen, verstrekt uw gemeentelijke overheid.



Gooi het afgedankte product omwille van het milieu niet weg via het huisvuil, maar geef het af bij het daarvoor bestemde depot of het gemeentelijke milieupark. Over afgifteplaatsen en hun openingstijden kunt u zich bij uw aangeezene instantie informeren.

● Garantie

Het product wordt volgens strenge kwaliteitsrichtlijnen zorgvuldig geproduceerd en voor levering grondig getest. In geval van schade aan het product kunt u rechtmatig beroep doen op de verkoper van het product. Deze wettelijke rechten worden door onze hierna vermelde garantie niet beperkt.

Op dit product verlenen wij 3 jaar garantie vanaf aankoopdatum. De garantieperiode start op de dag van aankoop. Bewaar de originele kassabon alstublieft. Dit document is nodig als bewijs voor aankoop.







Wanneer binnen 3 jaar na de aankoopdatum van dit product een materiaal- of productiefout optreedt, dan wordt het product door ons – naar onze keuze – gratis voor u gerepareerd of vervangen. Deze garantie komt te vervallen als het product beschadigd wordt, niet correct gebruikt of onderhouden wordt.

De garantie geldt voor materiaal- en productiefouten. Deze garantie is niet van toepassing op productonderdelen, die onderhevig zijn aan normale slijtage en hierdoor als aan slijtage onderhevige onderdelen gelden (bijv. batterijen) of voor beschadigingen aan breekbare onderdelen, zoals bijv. schakelaars, accu's of dergelijke onderdelen, die gemaakt zijn van glas.

CE

Legende der verwendeten Piktogramme	Seite 26
Einleitung	Seite 26
Bestimmungsgemäße Verwendung.....	Seite 26
Teilebeschreibung.....	Seite 26
Technische Daten.....	Seite 26
Lieferumfang.....	Seite 27
Allgemeine Sicherheitshinweise	Seite 27
Vor der Montage	Seite 28
Gebrauch	Seite 28
Externes Gerät an die Steckdose des Spots anschließen	Seite 28
Reinigung und Pflege	Seite 29
Entsorgung	Seite 29
Garantie	Seite 29

Legende der verwendeten Piktogramme

	Wechselstrom		* Nur in Innenräumen verwenden! (nur HG04369-BS)
	Staub- und spritzwassergeschützt (IP54) für LED-Werkstattstrahler (außer Steckdosen)		Schutzklasse I
	Spritzwassergeschützt (nur Steckdosen)		Produkt ist konzipiert, um starken mechanischen Belastungen zu widerstehen
	LED-Lebensdauer		

LED-Werkstattstrahler PAAS A2

● Einleitung

Wir beglückwünschen Sie zum Kauf Ihres neuen Produkts. Sie haben sich damit für ein hochwertiges Produkt entschieden. Die Bedienungsanleitung ist Teil dieses Produkts. Sie enthält wichtige Hinweise für Sicherheit, Gebrauch und Entsorgung. Machen Sie sich vor der Benutzung des Produkts mit allen Bedien- und Sicherheitshinweisen vertraut. Benutzen Sie das Produkt nur wie beschrieben und für die angegebenen Einsatzbereiche. Händigen Sie alle Unterlagen bei Weitergabe des Produkts an Dritte mit aus.

● Bestimmungsgemäße Verwendung

Dieses Produkt ist zur Ausleuchtung von *Innen- und Außenbereichen vorgesehen. Das Produkt ist nur für den privaten Gebrauch und nicht für den gewerblichen Einsatz oder für andere Einsatzbereiche bestimmt.

● Teilebeschreibung

- 1 Spot
- 2 Griff

- 3 Schraube Drehgelenk
- 4 Netzstecker
- 5 Schalter
- 6 Steckdosen-Abdeckung
- 7 Steckdose
- 8 Verriegelung (nur HG04369-BS)

● Technische Daten

Betriebsspannung:	230 V~ 50 Hz
Leistungsaufnahme:	23 W
Leuchtmittel:	1 x 22 W LED
Schutzklasse:	I
Schutzgrad:	IP54 (spritzwassergeschützt) IPX4 (NUR für die Steckdose des Strahlers)
Steckdose:	insg. max. 2500 W für beide Steckdosen
Maße:	ca. 233 x 169 x 105 mm (VDE/FR); ca. 233 x 169 x 115 mm (BS)
Gewicht:	max. 1620 g (VDE,FR), 1750 g (BS)
Projektionsfläche:	ca. 233 x 212 mm
GS-zertifiziert (nicht für HG04369-FR / HG04369-BS).	

Risikogruppe 2	
	Vorsicht! Gefährliche optische Strahlungen könnten von diesem Produkt ausgehen. Nicht in den Strahl blicken. Dies könnte schädlich für das Auge sein.
<i>Produkt getestet gemäß EN62471</i>	

● Lieferumfang

Kontrollieren Sie unmittelbar nach dem Auspacken immer den Lieferumfang auf Vollständigkeit sowie den einwandfreien Zustand des Produkts.

- 1 LED-Werkstatt-Scheinwerfer
- 1 Bedienungsanleitung

Allgemeine Sicherheitshinweise



MACHEN SIE SICH VOR DER ERSTEN BENUTZUNG DES PRODUKTS MIT ALLEN BEDIEN- UND SICHERHEITSHINWEISEN VERTRAUT! HÄNDIGEN SIE ALLE UNTERLAGEN BEI WEITERGABE DES PRODUKTS AN DRITTE EBENFALLS MIT AUS!

-  **LEBENS- UND UNFALLGEFAHR FÜR KLEINKINDER UND KINDER!** Lassen Sie Kinder niemals unbeaufsichtigt mit dem Verpackungsmaterial. Es besteht Erstickungsgefahr durch Verpackungsmaterial. Kinder unterschätzen häufig die Gefahren. Halten Sie Kinder stets vom Produkt fern.
- Dieses Produkt kann von Kindern ab 8 Jahren und darüber sowie von Personen mit verringerten physischen, sensorischen oder mentalen Fähigkeiten oder Mangel an Erfahrung und Wissen benutzt werden, wenn sie beaufsichtigt oder bezüglich des sicheren Gebrauchs des Produkts unterwiesen wurden und die daraus resultierenden Gefahren verstehen. Kinder dürfen nicht mit dem Produkt spielen. Reinigung und Benutzerwartung dürfen nicht von Kindern ohne Beaufsichtigung durchgeführt werden.

- **ERSTICKUNGSGEFAHR!** Kinder können mitgelieferte Kleinteile (z. B. Schrauben) verschlucken und daran ersticken. Halten Sie Kinder während der Montage vom Arbeitsbereich fern.
- Dieses Produkt enthält keine Teile, die vom Verbraucher gewartet werden können. Die LEDs können nicht durch den Benutzer ausgetauscht werden.
- Sollten die LEDs am Ende ihrer Lebensdauer ausfallen, müssen sie durch einen qualifizierten Elektriker repariert werden, ansonsten muss das Produkt entsorgt werden.
- Das äußere flexible Kabel dieses Produkts kann nicht ersetzt werden; wenn das Kabel beschädigt ist, muss das Produkt entsorgt werden.







Lebensgefahr durch elektrischen Schlag

- Überprüfen Sie vor jedem Netzanschluss das Produkt auf etwaige Beschädigungen. Benutzen Sie das Produkt niemals, wenn Sie irgendwelche Beschädigungen feststellen.
- Schützen Sie die Netzleitung vor scharfen Kanten, mechanischen Belastungen und heißen Oberflächen.
- Ziehen Sie vor der Montage, der Demontage und der Reinigung die Netzanschlussleitung aus der Steckdose.
- Trennen Sie das Produkt vom Stromnetz, wenn Sie es längere Zeit nicht verwenden (z. B. Urlaub).
- Vergewissern Sie sich vor der Montage, dass die vorhandene Netzspannung mit der benötigten Betriebsspannung des Produkts übereinstimmt (230V~ 50Hz). Montieren Sie das Produkt nicht, wenn dies nicht der Fall ist.
- ▲ **VORSICHT! VERBRENNUNGSGEFAHR!** Stellen Sie sicher, dass das Produkt ausgeschaltet und mindestens 15 Min. abgekühlt ist, bevor Sie es berühren. Das Produkt kann eine große Hitze entwickeln.
- Die gesamte Produktoberfläche, insbesondere die Schrumpfschläuche, werden während des Betriebs sehr heiß.



-  **BRANDGEFAHR!** Montieren Sie das Produkt mit einer Entfernung von mindestens 1,0m zu angestrahlten Materialien. Eine übermäßige Wärmeentwicklung kann zu Brandentwicklung führen.
-  **VORSICHT! VERLETZUNGSGEFAHR!** Ein beschädigtes Lampenglas ist vor einer weiteren Benutzung des Produkts zu ersetzen.
- Das Produkt ist nur mit dem eingebauten LED-Vorschaltgerät zu verwenden.
- Das Produkt nimmt auch dann noch eine geringe Leistung auf, wenn das Produkt zwar ausgeschaltet ist, aber mit der Stromversorgung verbunden ist. Zum vollständigen Ausschalten entfernen Sie den Netzstecker  aus der Steckdose.
- Der Netzstecker muss mit einer Steckdose verbunden werden, um den Schutzgrad (Staub/Wasser) aufrecht zu erhalten. Der Netzstecker von HG04369-BS eignet sich nur für den Gebrauch im Innenraum.

● Vor der Montage

Hinweis: Entfernen Sie sämtliches Verpackungsmaterial vom Produkt.

- Stellen Sie den Spot  auf eine stabile Unterlage. Benutzen Sie den Griff  als Ständer.
- Überprüfen Sie die Stabilität des Spots .
- Richten Sie den Spot in die gewünschte Richtung aus. Hierzu müssen Sie unter Umständen die Schraube des Drehgelenks  ein wenig lösen. Ziehen Sie nach der Ausrichtung in jedem Fall die Schraube des Drehgelenks  wieder fest, damit der Spot  stabil steht.





● Gebrauch

- Stecken Sie den Netzstecker  in die Steckdose.
- Drücken Sie den Schalter  in die Position I, um das Produkt einzuschalten.

Hinweise:

- Stecken Sie den Netzstecker nur in die entsprechende IPX4-Steckdose, wenn Sie das Produkt im Außenbereich verwenden.
- Der Netzstecker sollte für den Innenbereich verwendet werden, wenn keine entsprechende IPX4-Steckdose vorhanden ist.

● Externes Gerät an die Steckdose des Spots anschließen

- Öffnen Sie die Steckdosen-Abdeckung  auf der Produktrückseite.
- Schließen Sie, falls gewünscht, ein weiteres Gerät an (s. Abb.), indem Sie dessen Netzstecker in die Steckdose  stecken.
- Schließen Sie die Steckdosen-Abdeckung  (für HG04369-BS).
- Für HG04369-BS: Schließen Sie die Verriegelung .

Hinweis: Vergewissern Sie sich, dass das angeschlossene Gerät über einen wasserdichten Netzstecker verfügt.

Hinweis: Schließen Sie kein Gerät mit einer Gesamtleistung > 2500 W an. Ansonsten besteht Brandgefahr!



Für HG04369/HG04369-FR:

- Die Steckdose des Spots ist nur IPX4-geschützt.
- Stecken Sie nur den entsprechenden IPX4-Stecker für den Außenbereich ein.
- **STROMSCHLAGGEFAHR!** Wasser kann in das Produkt eindringen, wenn der falsche Stecker verwendet wird.

Für HG04369-BS:

- Die Steckdose ist nur IPX4-geschützt.
- Die Steckdose kann nur vor Wasser geschützt werden, wenn die Abdeckung vollständig geschlossen ist.
- Wasser kann in das Produkt eindringen, wenn die Abdeckung nicht richtig geschlossen ist.

● Reinigung und Pflege

- Tauchen Sie das Produkt niemals in Wasser oder in andere Flüssigkeiten. Andernfalls kann das Produkt beschädigt werden.
- Ziehen Sie den Netzstecker  aus der Steckdose  und lassen Sie das Produkt abkühlen!
- Reinigen Sie das Produkt mit einem fusselfreien, leicht angefeuchteten Tuch und mildem Reinigungsmittel.

● Entsorgung

Die Verpackung besteht aus umweltfreundlichen Materialien, die Sie über die örtlichen Recyclingstellen entsorgen können.



Beachten Sie die Kennzeichnung der Verpackungsmaterialien bei der Abfalltrennung, diese sind gekennzeichnet mit Abkürzungen (a) und Nummern (b) mit folgender Bedeutung: 1–7: Kunststoffe / 20–22: Papier und Pappe / 80–98: Verbundstoffe.



Das Produkt und die Verpackungsmaterialien sind recycelbar, entsorgen Sie diese getrennt für eine bessere Abfallbehandlung. Das Triman-Logo gilt nur für Frankreich.



Möglichkeiten zur Entsorgung des ausgedienten Produkts erfahren Sie bei Ihrer Gemeinde- oder Stadtverwaltung.



Werfen Sie Ihr Produkt, wenn es ausgedient hat, im Interesse des Umweltschutzes nicht in den Hausmüll, sondern führen Sie es einer fachgerechten Entsorgung zu. Über Sammelstellen und deren Öffnungszeiten können Sie sich bei Ihrer zuständigen Verwaltung informieren.

● Garantie

Das Produkt wurde nach strengen Qualitätsrichtlinien sorgfältig produziert und vor Anlieferung gewissenhaft geprüft. Im Falle von Mängeln dieses Produkts stehen Ihnen gegen den Verkäufer des Produkts gesetzliche Rechte zu. Diese gesetzlichen Rechte werden durch unsere im Folgenden dargestellte Garantie nicht eingeschränkt.

Sie erhalten auf dieses Produkt 3 Jahre Garantie ab Kaufdatum. Die Garantiefrist beginnt mit dem Kaufdatum. Bitte bewahren Sie den Original-Kassenbon gut auf. Diese Unterlage wird als Nachweis für den Kauf benötigt.

Tritt innerhalb von 3 Jahren ab dem Kaufdatum dieses Produkts ein Material- oder Fabrikationsfehler auf, wird das Produkt von uns – nach unserer Wahl – für Sie kostenlos repariert oder ersetzt. Diese Garantie verfällt, wenn das Produkt beschädigt, nicht sachgemäß benutzt oder gewartet wurde.

Die Garantieleistung gilt für Material- oder Fabrikationsfehler. Diese Garantie erstreckt sich nicht auf Produktteile, die normaler Abnutzung ausgesetzt sind (z. B. Batterien) und daher als Verschleißteile angesehen werden können oder Beschädigungen an zerbrechlichen Teilen, z. B. Schalter, Akkus oder die aus Glas gefertigt sind.



OWIM GmbH & Co. KG

Stiftsbergstraße 1
DE-74167 Neckarsulm
GERMANY

Model-No.: HG04369-FR
Version: 10 / 2018

Last Information Update · Stav informací · Version des informations
Stand van de informatie · Stand der Informationen: 08 / 2018
Ident.-No.: HG04369 / -FR082018-CZ/BE

IAN 306845

