

# crivit®



www.lidl-service.com



## JETHELM OPEN-FACE HELMET CASQUE JET

DE AT CH

### JETHELM

Gebrauchsanleitung

FR BE

### CASQUE JET

Notice d'utilisation

PL

### KASK JET

Instrukcja obsługi

SK

### HELMA

Návod na obsluhu

GB IE

### OPEN-FACE HELMET

Instructions for Use

NL BE

### JETHELM

Gebruiksaanwijzing

CZ

### HELMA

Návod k obsluze

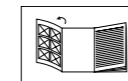

DE AT CH

Klappen Sie vor dem Lesen die Seite mit den Abbildungen aus und machen Sie sich anschließend mit allen Funktionen des Artikels vertraut.

GB IE

Before reading, fold out the illustration page and get to know all of the functions of your unit.

FR BE

Dépliez la page avec les illustrations avant la lecture et informez-vous ensuite au sujet des fonctions de l'appareil.

NL BE

Klap voor het lezen de pagina met de afbeeldingen open en maak u vervolgens vertrouwd met alle functies van het apparaat.

PL

Przed przeczytaniem należy rozłożyć bok z ilustracjami a następnie zapoznać się ze wszystkimi funkcjami urządzenia.

CZ

Před čtením si nejdříve vyklapte stránku s obrázky a seznámte se se všemi funkcemi přístroje.

SK

Skôr než začnete návod čítať, si ho otvorte na strane s obrázkami a oboznámte sa so všetkými funkciami prístroja.

DE/AT/CH	Gebrauchsanleitung	5
GB/IE	Instructions for use	10
FR/BE	Notice d'utilisation	15
NL/BE	Gebruiksaanwijzing	21
PL	Instrukcja obsługi	26
CZ	Návod k obsluze	31
SK	Návod na obsluhu	36

DELTA-SPORT HANDELSKONTOR GMBH

Wragekamp 6  
DE-22397 Hamburg  
GERMANY

11/2018

Delta-Sport-Nr.: DS-URBAN305

IAN 306770

IAN 306771

IAN 306772

IAN 306773

8

IAN 306770

IAN 306771

IAN 306772

IAN 306773

DE AT CH GB IE  
FR BE NL PL CZ SK

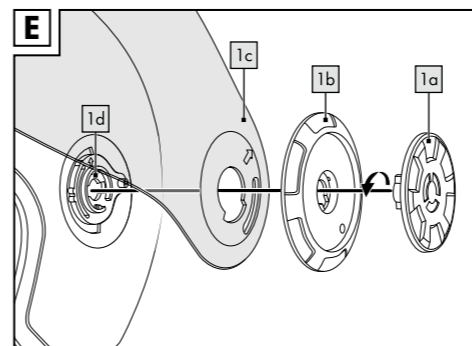
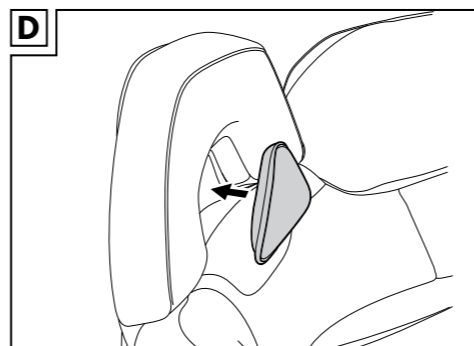
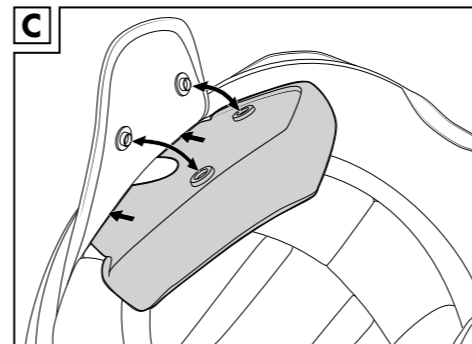
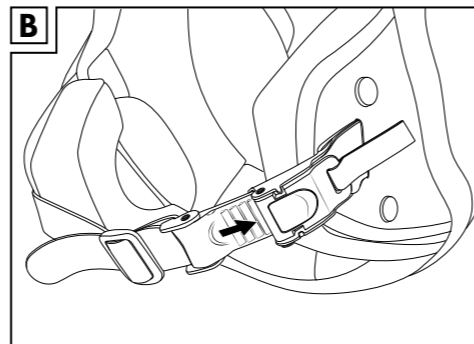
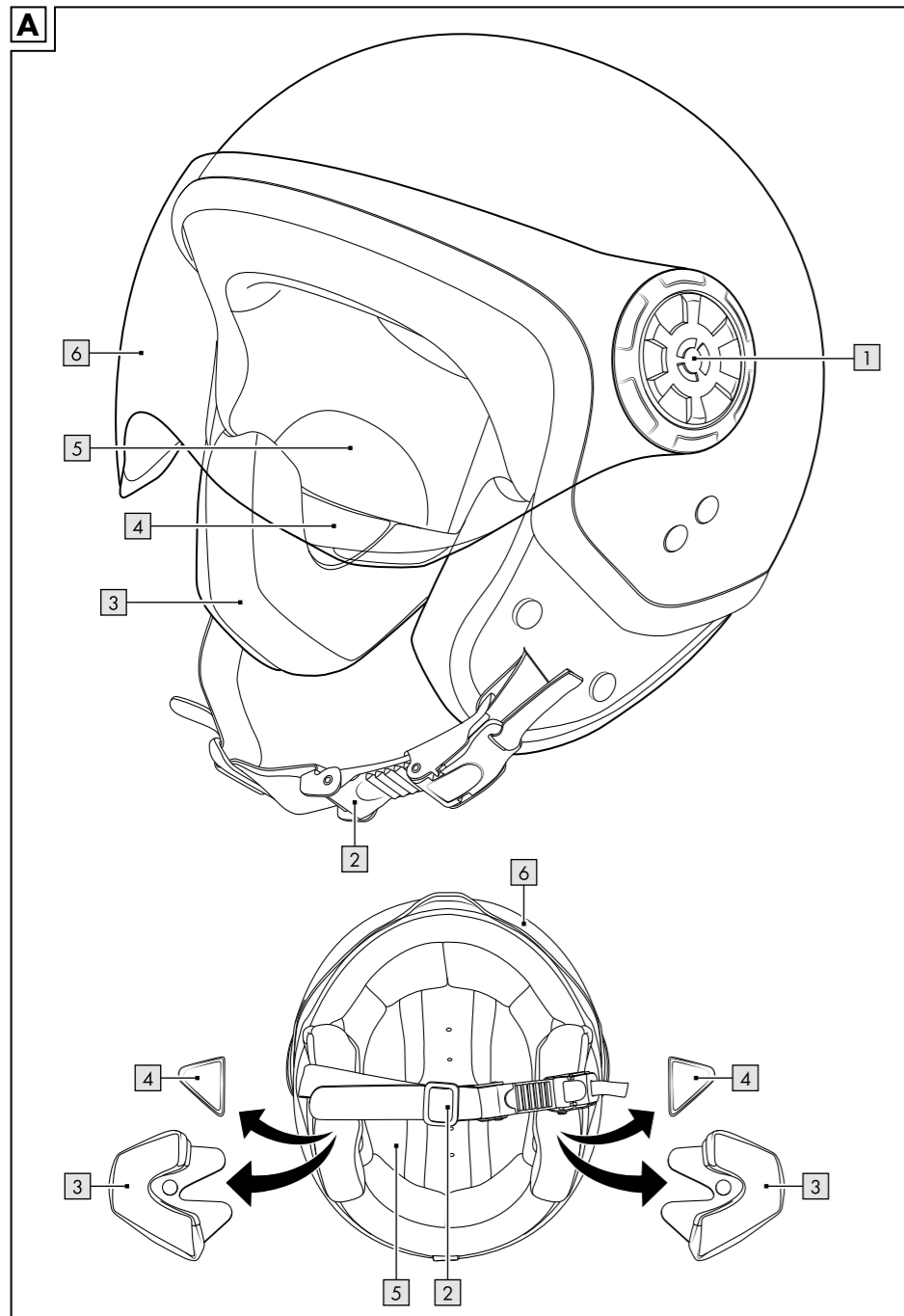

## Gebrauchsanleitung

Teilebezeichnung .....	6
Lieferumfang .....	6
Wichtige Information .....	6
Gebrauchsanleitung	
Sicherheitshinweise .....	6
Produktmerkmale .....	7
Bedienungs- und Montagehinweise	
Raster-Verschlusssystem .....	8
Ohrenpolster .....	8
Akustikpolster .....	8
Visierwechsel .....	8
Auswahl der richtigen Helmgröße .....	8
Wartung und Pflege .....	8-9
Lagerung .....	9
Hinweise zur Entsorgung .....	9
Hinweise zur Garantie und Serviceabwicklung .....	9



Herzlichen Glückwunsch!

Mit Ihrem Kauf haben Sie sich für einen hochwertigen Artikel entschieden. Machen Sie sich vor der ersten Verwendung mit dem Artikel vertraut.

**Lesen Sie hierzu aufmerksam die nachfolgende Gebrauchsanleitung.**

Benutzen Sie den Artikel nur wie beschrieben und für die angegebenen Einsatzbereiche. Bewahren Sie diese Anleitung gut auf. Händigen Sie alle Unterlagen bei Weitergabe des Artikels an Dritte ebenfalls mit aus.

## Teilebezeichnung

- 1 Visiermechanismus
- 2 Kinnriemen mit Rasterverschluss
- 3 Ohrenpolster
- 4 Akustikpolster
- 5 Innenpolster
- 6 Visier

## Lieferumfang

Der Lieferumfang Ihres Helms besteht aus:

- Akustikpolster
- Helmbeutel
- Gebrauchsanleitung

## Wichtige Information

Dieser Helm wurde für das Motorradfahren entwickelt und nach dem neuesten Stand der Technik gefertigt. Trotz höchster Sicherheitsstandards kann es bei schweren Unfällen dennoch zu Verletzungen kommen. In einigen Fällen kann der Aufprall so stark sein, dass der Helm den Fahrer nicht effektiv vor Kopfverletzungen schützt.

Um ausreichenden Schutz zu gewähren, muss dieser Helm gut passen und sicher befestigt sein. Jeder Helm, der einem heftigen Schlag ausgesetzt war, ist auszuwechseln.

Wir garantieren, dass dieser Artikel frei von Herstellungs- und Materialfehlern ist. Der Garantieanspruch gilt nicht für Verschleiß oder normale Abnutzung und entfällt bei unsachgemäßer Behandlung.

## Gebrauchsanleitung

### Sicherheitshinweise

- Der Helm muss fest sitzen und der Kinnriemen fest geschlossen sein.
- Stellen Sie sicher, dass die Luftzirkulation nicht eingeschränkt wird.
- Stellen Sie sicher, dass das Visier immer sauber und ohne Kratzer ist. Beschädigte Visiere müssen sofort ausgetauscht werden. Sie haben bis zu fünf Jahre nach Kaufdatum die Möglichkeit, Ersatzvisiere bei der genannten Serviceadresse nachzubestellen, Visiertyp: DS-URBAN305
- Es dürfen keine Veränderungen am Helm, an seiner Struktur oder den einzelnen Komponenten vorgenommen werden.
- Der Helm darf nicht angemalt oder mit Aufklebern oder Etiketten beklebt werden.
- Der Helm soll im Falle eines Aufpralls den Kopf schützen. Nach nur einem einzigen (auch leichten) Aufprall ist dieser Schutz nicht mehr gewährleistet. Nach einem Unfall muss der Helm deshalb sofort erneuert werden, auch wenn er keinen sichtbaren Schaden aufweist.
- Der Helm darf nicht hängend am Lenker oder an einem anderen Teil der Maschine transportiert werden. Außerdem ist er unbedingt von erhitzten Teilen (z. B. Auspuff) fernzuhalten.
- Zum Säubern des Helms darf niemals petroleumhaltiges Lösungs- oder Scheuermittel verwendet werden, weder außen noch innen. Verwenden Sie immer, verdünnt in klarem Wasser, pH-neutrales Waschmittel. Mit einem weichen Tuch vorsichtig reiben. Danach mit einem fusselfreien Tuch trocken wischen. Das Polster kann mit etwas Seife und mittels einer weichen Bürste gereinigt werden.
- Verwenden Sie nur Originalersatzteile für Ihren Helm.

## Produktmerkmale

### ECE-R 22.05 Homologation



Dieser Helm erfüllt die ECE-R 22.05 Norm und ist nach dieser homologiert. Die ECE-R 22.05 Norm enthält einheitliche Bedingungen für die Genehmigung der Schutz-

helme und ihrer Visiere für Fahrer und Mitfahrer von Krafträdern und Mopeds. Grundlage für diese Prüfungen sind die so genannten ECE-Regelungen der Wirtschaftskommission für Europa der Vereinten Nationen (Economic Commission for Europe).

### Wesentliche Prüfungen der ECE-Regelung 22.05

- Stoßdämpfung
- Dynamische Prüfung der Trageeinrichtung
- Prüfung des Sichtfelds
- Gestaltfestigkeit
- Halteprüfung (Abstreiftest)
- Kinnriemen- und Schlossprüfung
- Abschertest für Außenkanten
- Test des Reibungsverhaltens der Außenschale
- Visierprüfung  
(mechanische und optische Eigenschaften)

### Innenpolster mit Coolmax® Einsätzen

**COOLMAX®** Coolmax® von INVISTA ist eine hochleistungsfähige Stofffaser, die den Träger bei sportlichen Aktivitäten unterstützt. Basierend auf der patentierten DuPont-Fasertechnologie transportiert Coolmax® Feuchtigkeit vom Körper an die Stoffoberfläche, wo sie schneller trocknet als bei jedem anderen Stoff.

Die speziell entwickelten Fasern von INVISTA, die für Coolmax®-Stoffe verwendet werden, transportieren die Feuchtigkeit vom Körper weg zur Oberfläche des Stoffes, wo sie schnell verdunsten kann. Gleichzeitig bieten die einzigartig geformten Fasern selbst in nassem Zustand eine maximale Atmungsaktivität. Die Atmungsaktivität verbessert darüber hinaus den wärmeregulierenden Effekt.

In diesem Artikel sind Ohren- und Stirnpolster mit Coolmax® ausgestattet.

### HeiQ® Fresh Tech



#### Textile Frische

Erleben Sie das Gefühl anhaltender Frische, dank der Kraft des Silbers, das Sie den ganzen Tag über geruchsfrei hält. Das Innenfutter des Helmes enthält einen Biozid-wirkstoff (HeiQ® Fresh Tech) für antibakterielle Ausrüstung des Innenfutters. Aktiver Wirkstoff: Silber adsorbiert auf Siliziumdioxid (nano).



### Hochfeste HCM-Außenschale

High Density Copolymer Matrix: Unter extremer Hitze und Druck wird hochwertiger ABS Kunststoff zu einer äußerst stabilen und schlagfesten Außenschale geformt.

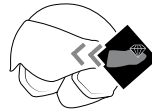

### Visier mit Anti-Scratch-Beschichtung



### Für Brillenträger geeignet



### Sicherheits-rasterverschluss



### Herstellungsdatum (Monat/Jahr): 11/2018

## Bedienungs- und Montagehinweise

### Raster-Verschlussystem (Abb. B)

Der Raster-Verschluss ermöglicht eine individuelle und schnelle Feinjustierung des Kinnriemens. Drücken Sie den Raster-Verschluss so weit zusammen, bis der Helm angenehm, aber fest sitzt. Durch die verschiebbare Schnalle kann das überschüssige Kinnband befestigt bzw. gesichert werden.

### Ohrenpolster (Abb. C)

Die Ohrenpolster (3) sind jeweils über zwei Druckknöpfe im Helm befestigt. Sie können die Polster einfach herausziehen. Beim Befestigen der Ohrenpolster im Helm muss jeder Druckknopf hörbar einrasten.

### Akustikpolster (Abb. D)

Die Akustikpolster (4) dienen der Geräuschreduzierung, besonders bei Fahrten mit hohen Geschwindigkeiten. Drücken Sie die Akustikpolster in den Hohlraum der Wangenpolster. Die mit Klett ausgestattete Akustikpolsterseite zeigt zur Helmschale.

### Visierwechsel (Abb. E)

#### Ausbau des Visiers

Drücken und drehen Sie auf jeder Seite die innere Abdeckplatte (1a) gegen den Uhrzeigersinn, um diese zu lösen. Entfernen Sie die innere (1a) und äußere Abdeckplatte (1b) und nehmen Sie das Visier (1c) ab.

#### Einbau des Visiers

Positionieren Sie das Visier auf der Visierhalterung (1d) und stecken Sie auf das Visier die äußere Abdeckplatte. Hinweis: Achten Sie darauf, die äußere Abdeckplatte mit der Bezeichnung „L“ auf der linken Seite des Helms zu platzieren. Stecken Sie die innere Abdeckplatte auf die äußere Abdeckplatte und befestigen Sie das Visier durch gleichzeitiges Drücken und Drehen im Uhrzeigersinn.

## Auswahl der richtigen Helmgröße

- Messen Sie den Umfang Ihres Kopfes und wählen Sie die Größe des Helms danach aus. Probieren Sie mehrere Helme, bevor Sie sich entscheiden. Bei aufgesetztem Helm bewegt sich idealerweise die Haut Ihrer Schläfen mit.
- Stellen Sie sicher, dass der Helm auch ohne den festgezogenen Kinnriemen keine große Bewegungsfreiheit auf dem Kopf hat.
- Für einen sicheren Sitz muss der Kinnriemen fest geschlossen werden. Er sitzt korrekt, wenn es Ihnen schwerfällt, Ihre Finger unter den Kinnriemen zu schieben. Sie müssen aber immer noch bequem atmen, schlucken und Ihren Kopf drehen können.
- Überzeugen Sie sich davon, dass der Helm nach der neuesten ECE-Norm getestet wurde.

### Größentabelle



Größe	Kopfumfang
S	55–56 cm
M	57–58 cm
L	59–60 cm
XL	61 cm

## Wartung und Pflege

Regelmäßige Wartung und Pflege trägt zur Sicherheit und Erhaltung des Helms bei.

### Reinigung des Helms

- Zum Säubern des Helms darf niemals petroleumhaltiges Lösungs- oder Scheuermittel verwendet werden, weder außen noch innen.
- Verwenden Sie immer, verdünnt in klarem Wasser, pH-neutrales Waschmittel. Mit einem weichen Tuch vorsichtig reiben. Danach mit einem fusselfreien Tuch trocken wischen.

## Visierpflege und Reinigung

- Nach Gebrauch Verschmutzungen (z. B. Insekten, Sand, Staub etc.) mit einem weichen, feuchten Tuch abwischen und danach mit einem weichen, trockenen Tuch nachwischen.
- Nach Gebrauch bei Nässe und Feuchtigkeit sollte das Visier immer mit einem trockenen, weichen Tuch abgewischt werden.
- Beim Säubern des Visiers darf niemals petroleumhaltiges Lösungs- oder Scheuermittel verwendet werden.

## Reinigung der Ohren- und Akustikpolster

- Handwäsche unter 30 °C.
- Bei Raumtemperatur trocknen lassen.
- Wärmequellen vermeiden.
- Bei Nichtgebrauch in trockenen, belüfteten Räumen lagern.



## Lagerung

Lagern Sie den Helm bei Nichtgebrauch an einem trockenen und gut belüfteten Ort bei Raumtemperatur. Vermeiden Sie Wärmequellen. Setzen Sie den Artikel nicht unnötig starker Hitze aus, z. B. im Auto bei hohen Außentemperaturen.

## Hinweise zur Entsorgung

Entsorgen Sie den Artikel und die Verpackungsmaterialien entsprechend aktueller örtlicher Vorschriften. Verpackungsmaterialien wie z. B. Folienbeutel gehören nicht in Kinderhände. Bewahren Sie das Verpackungsmaterial für Kinder unerreichbar auf.

## Hinweise zur Garantie und Serviceabwicklung

Der Artikel wurde mit großer Sorgfalt und unter ständiger Kontrolle produziert. Sie erhalten auf diesen Artikel drei Jahre Garantie ab Kaufdatum. Bitte bewahren Sie den Kassenbon auf.

Die Garantie gilt nur für Material- und Fabrikationsfehler und entfällt bei missbräuchlicher oder unsachgemäßer Behandlung. Ihre gesetzlichen Rechte, insbesondere die Gewährleistungsrechte, werden durch diese Garantie nicht eingeschränkt.

Bei etwaigen Beanstandungen wenden Sie sich bitte an die unten stehende Service-Hotline oder setzen Sie sich per E-Mail mit uns in Verbindung. Unsere Servicemitarbeiter werden das weitere Vorgehen schnellstmöglich mit Ihnen abstimmen. Wir werden Sie in jedem Fall persönlich beraten. Die Garantiezeit wird durch etwaige Reparaturen aufgrund der Garantie, gesetzlicher Gewährleistung oder Kulanz nicht verlängert. Dies gilt auch für ersetzte und reparierte Teile. Nach Ablauf der Garantie anfallende Reparaturen sind kostenpflichtig.

Größe S IAN: 306771

Größe M IAN: 306773

Größe L IAN: 306772

Größe XL IAN: 306770

**DE** Service Deutschland  
Tel.: 0800-5435111  
E-Mail: [deltasport@lidl.de](mailto:deltasport@lidl.de)

**AT** Service Österreich  
Tel.: 0820 201 222  
(0,15 EUR/Min.)  
E-Mail: [deltasport@lidl.at](mailto:deltasport@lidl.at)

**CH** Service Schweiz  
Tel.: 0842 665566  
(0,08 CHF/Min.,  
Mobilfunk max. 0,40 CHF/Min.)  
E-Mail: [deltasport@lidl.ch](mailto:deltasport@lidl.ch)

## Instructions for Use

Parts Overview .....	11
Scope of Delivery .....	11
Important Information .....	11
Instructions for Use	
Safety Advice .....	11
Product Characteristics .....	12
Use and Installation Instructions	
Snap-Fastener System .....	13
Ear pad .....	13
Acoustic Damping .....	13
Visor Replacement .....	13
Selecting the correct helmet size .....	13
Maintenance and Care .....	13 - 14
Storage .....	14
Disposal .....	14
Notes on the guarantee and service handling .....	14





Congratulations!

With your purchase you have decided on a high-quality product. Get to know the product before you start to use it.

### Carefully read the following operating instructions.

Use the product only as described and only for the given areas of application. Keep these instructions safe. When passing the product on to a third party, always make sure that the documentation is included.

## Parts Overview

- 1 Visor Mechanism
- 2 Chin Straps with Snap Fastener
- 3 Ear pad
- 4 Acoustic Damping
- 5 Inner Lining
- 6 Visor

## Scope of Delivery

The scope of delivery for your helmet consists of the following:

- Acoustic damping
- Helmet bag
- Instructions for Use

## Important Information

Our helmets are manufactured in accordance with the latest technology and are specifically designed for motorcycling. Whether the owner deems them to be suitable for any other use, is up to him. Wearing a helmet does not exclude the possibility of injury should an accident occur. To guarantee adequate protection this helmet must be well fitting and securely fastened. Every helmet that is exposed to a hard blow must be replaced.

We guarantee that this item is free of production and material defects. The guarantee does not apply to normal wear and tear and in case of improper use.

## Instructions for Use

### Safety Advice

- The helmet must fit tightly and the chin strap be closed.
- Always ensure that there is no airflow restriction inside the helmet.
- Ensure that your visor is clean and scratch-free at all times. Exchange damaged visors for a genuine replacement immediately.  
You are able to obtain replacement visors from the stipulated service address for a period of 5 years from the purchase date.  
Visor type: DS-URBAN305
- Never modify the helmet, its structure or the individual components.
- The helmet may not be painted or have stickers or labels.
- The helmet is designed to absorb the energy of a blow or a collision by destroying some of its components. In case of a further blow it wouldn't protect you any longer. After an accident, the helmet must be replaced even though it doesn't show external damages.
- Refrain from transporting your helmet by hanging it onto any part of your motorcycle. Keep it away from exhaust pipes and other sources of heat.
- Never clean the helmet with solvents containing petroleum or scouring agents, neither the outside nor the inside.  
Always use pH-neutral detergent dissolved in clean water. Careful rub with a soft cloth. Then wipe dry with a lint-free cloth.  
The pad may be cleaned with a little soap using a soft brush.
- Only use genuine spare parts for your helmet.

## Product Characteristics

### ECE-R 22.05 Homologation



This helmet is in compliance with ECE-R 22.05 standards and is homologated accordingly. The ECE-R 22.05 standard consists of uniform conditions for the approval of

protective helmets and its visors for drivers and passengers of motorcycles and mopeds. The basic principles for these tests are the so called ECE-Regulations of the Economic Commission for Europe.

### Significant Tests of the ECE-Regulation 22.05

- Shock absorbance
- Dynamic test of wear features
- Field of vision test
- Design strength
- Sustainability test (Strip-off test)
- Chin straps and lock test
- Shear test for outside edges
- Friction performance test of the outer shell
- Visor test  
(mechanical and visual characteristics)

### Inside Padding with Coolmax® Inserts

**COOLMAX®** Coolmax® by INVISTA is a high-performance fabric fibre that supports its wearers during sport activities. Based on the patented DuPont-fibre technology, Coolmax® transports moisture from the body to the fabric surface where it dries quicker than with any other fabric.

The specially developed fibres of INVISTA that are used for Coolmax®-fabrics transport the moisture away from the body to the surface of the fabric where it has the opportunity to evaporate quickly. At the same time, the uniquely formed fibres offer maximum breathing activity, even in wet conditions. In addition, the breathing activity improves the heat regulating effect.

Ear and forehead pads on this product are equipped with Coolmax®.

## HeiQ® Fresh Tech



### Textile freshness

Experience the feeling of lasting freshness through the power of silver, keeping you odour-free all day long.

The helmet liner contains a biocide agent (HeiQ® Fresh Tech) for an anti-bacterial, odour-inhibiting lining treatment. Active ingredient: silver adsorbed to silicon dioxide (nano).



### High-strength HCM outer shell

High Density Copolymer Matrix: High quality ABS plastic is formed under extreme heat and pressure to make a robust and impact-resistant outer shell.

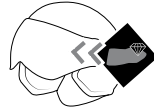

### Visor with anti-scratch coating



### Suitable for eyeglass wearers



### Safety lock closure



### Date of manufacture (month/year): 11/2018

## Use and Installation Instructions

### Snap-Fastener System (Fig. B)

The snap-fastener enables an individual and quick vernier adjustment of the chin strap. Press the snap-fastener together until the helmet is sitting comfortably but firm. The movable buckle may be used to fasten or secure excess chin strap.

### Ear pad (Fig. C)

The ear pads (3) are secured to the helmet with two press studs. The pads may simply be pulled out. You must hear each press stud lock when securing the ear pads inside the helmet.

### Acoustic Damping (Fig. D)

The acoustic damping (4) is for noise reduction, in particular when driving at high speeds. Press the acoustic damping into the cavity of the cheek pads. The acoustic side pad equipped with Velcro faces towards the helmet shell.

### Visor Replacement (Fig. E)

#### Removing the visor

Press and turn the cover plate (1a) on both sides counter-clockwise to release. Remove the inner (1a) and outer cover plate (1b) and remove the visor (1c).

#### Installing the visor

Position the visor on the visor holder (1d) and place the outer cover plate over the visor. Note: Be sure to attach the outer cover plate labelled "L" to the left side of the helmet. Attach the inner cover plate to the outer cover plate and secure the visor by simultaneously pressing and turning clockwise.

### Selecting the correct helmet size

- Measure the circumference of your head and select the helmet size based on this measurement. Try out several helmets before deciding. Ideally, the skin on your temples will move along when wearing the helmet.

- Ensure that even without the chin strap secured, the helmet does not move much on your head.
- The chin strap must be closed firmly for a secure fit. It is fitted correctly if it is difficult to slide your fingers under the chin strap. However, you must still be able to comfortably breathe, swallow and turn your head.
- Verify the helmet was tested according to the latest ECE standard.

Size table



Size	Head circumference
S	55-56cm
M	57-58cm
L	59-60cm
XL	61cm

### Maintenance and Care

Regular maintenance and care contributes to safety and maintaining the helmet.

#### Cleaning of the Helmet

- Never use solvents, petrol or other detergents when cleaning the shell and interior of your helmet.
- Always use pH-neutral detergent dissolved in clean water. Careful rub with a soft cloth. Then wipe dry with a lint-free cloth.

#### Visor care and cleaning

- After using the helmet, lightly wipe off any grime (e.g. dead insects, dirt, sand, dust etc.) from the visor with a soft cloth and then fully wipe it clean using a dry soft cloth.
- When the visor gets wet (e.g. rainwater) it should always be wiped with a soft cloth.
- When cleaning the visor, never use any petroleum-based solvents or detergents containing abrasives.

## Cleaning of the Ear Pads and Acoustic Damping

- Hand wash below 30 °C.
- Allow to dry at room temperature.
- Avoid sources of heat.
- When not in use, store in a dry, well ventilated place.



## Storage

When not in use, store the helmet in a dry and well ventilated place at room temperature. Avoid sources of heat. Do not needlessly expose the item to heat, e.g. in the car in hot outside temperatures.

## Disposal

Dispose of the article and the packaging materials in accordance with current local regulations. Packaging materials such as foil bags are not suitable to be given to children. Keep the packaging materials out of the reach of children.

## Notes on the guarantee and service handling

The product was produced with great care and under constant supervision. You receive a three-year warranty for this product from the date of purchase. Please retain your receipt. The warranty applies only to material and workmanship and does not apply to misuse or improper handling. Your statutory rights, especially the warranty rights, are not affected by this warranty. With regard to complaints, please contact the following service hotline or contact us by e-mail. Our service employees will advise as to the subsequent procedure as quickly as possible. We will be personally available to discuss the situation with you. Any repairs under the warranty, statutory guarantees or through goodwill do not extend the warranty period. This also applies to replaced and repaired parts. Repairs after the warranty are subject to a charge.

Size S IAN: 306771

Size M IAN: 306773

Size L IAN: 306772

Size XL IAN: 306770

**(GB)** Service Great Britain  
Tel.: 0800 404 7657  
E-Mail: [deltasport@lidl.co.uk](mailto:deltasport@lidl.co.uk)

**(IE)** Service Ireland  
Tel.: 1890 930 034  
(0,08 EUR/Min., (peak))  
(0,06 EUR/Min., (off peak))  
E-Mail: [deltasport@lidl.ie](mailto:deltasport@lidl.ie)

**Notice d'utilisation**

Désignation des pièces .....	16
Volume de livraison .....	16
Important .....	16
Conseils d'utilisation	
Consignes de sécurité .....	16
Caractéristiques du produit .....	17
Mode d'emploi et montage	
Fermeture de la trame .....	18
Oreillettes .....	18
Coussin acoustique .....	18
Changement de la visière .....	18
Choisir la bonne taille de casque .....	18
Maintenance et soin .....	18 - 19
Entreposage .....	19
Mise au rebut .....	19
Indications concernant la garantie et le service après-vente .....	19 - 20



Félicitations !

Vous avez acquis un produit de haute qualité.

Apprenez à connaître le produit avant sa première utilisation.

**Lisez pour cela attentivement la notice d'utilisation suivante.**

N'utilisez le produit que comme décrit et pour les zones d'application indiquées. Veuillez conserver cette notice d'utilisation. Transmettez tous les documents en cas de cession du produit à une tierce personne.

## Désignation des pièces

- 1 Mécanisme de la visière
- 2 Mentonnière avec fermeture à cliquet
- 3 Oreillettes
- 4 Coussin acoustique
- 5 Doublure intérieure
- 6 Visière

## Volume de livraison

Le volume de livraison de votre casque est composé de :

- Coussin acoustique
- Housse de casque
- Notice d'utilisation

## Important

Nos casques sont fabriqués selon des procédés relevant des dernières technologies et sont spécifiquement destinés à la pratique de la moto. Leur efficacité pour toute autre pratique relève de la responsabilité de son propriétaire. Le port d'un casque n'exclut en aucun cas la possibilité de blessure en cas d'accident. L'intensité de certains chocs à la tête peut dépasser les capacités de résistance du casque à protéger son utilisateur contre des blessures invalidantes voir mortelles. Afin d'assurer une protection suffisante, il est nécessaire de veiller à ce qu'il convient parfaitement et soit sûrement fixé. Chaque casque ayant été exposé à un choc violent doit être échangé. Nous garantissons que cet article est sans défauts de fabrication et de matériau. La prétention à la garantie ne s'applique pas à l'usure ou à

l'usure normale et est exclue pour les détériorations provoquées par un mauvais emploi.

## Notice d'utilisation

### Consignes de sécurité

- Le casque doit être bien en place sans pouvoir bouger et la jugulaire être bien fermée.
- Assurez-vous toujours que rien n'empêche l'air de circuler à l'intérieur du casque.
- L'écran doit toujours être propre et n'avoir aucune rayure. Remplacez immédiatement les écrans usés avec des pièces d'origine. Vous avez la possibilité jusqu'à 5 ans après la date d'achat de commander des visières de remplacement à l'adresse de service clientèle indiquée.  
Type de visière : DS-URBAN305
- Aucune modification du casque, de sa structure ou des différents éléments ne doit être effectuée.
- Ne pas peindre le casque ou le recouvrir d'autocollants ou d'étiquettes.
- Ce casque est conçu pour absorber l'énergie d'un choc ou d'une collision en détériorant certaines pièces. En cas de second choc, il ne vous protégera plus. Remplacez toujours un casque après un accident, même s'il n'a pas l'air abîmé extérieurement.
- Ne transportez pas votre casque pendu à votre moto. Tenez-le hors de portée des tuyaux d'échappement et de toute source de chaleur.
- Pour nettoyer le casque, ne jamais utiliser de solutions à base de pétrole ou de produits à récurer, aussi bien à l'extérieur qu'à l'intérieur. Utilisez uniquement un détergent au pH neutre dilué dans de l'eau claire. Frottez avec précaution à l'aide d'un chiffon souple. Essuyez ensuite avec un chiffon qui ne peluche pas. Le rembourrage peut être nettoyé avec un peu de savon et à l'aide d'une brosse souple.
- N'utilisez que des pièces d'origine pour votre casque.

## Caractéristiques du produit

### Homologation ECE-R 22.05

 Ce casque répond à la norme ECE-R 22.05 et est par conséquent homologué dans le cadre de celle-ci. La norme ECE-R 22.05 contient des conditions généralisées pour l'autorisation des casques de protection et des visières pour conducteurs et passagers des mobylettes et motocyclettes. La base de ces examens se trouve dans les directives ECE de la commission économique pour l'Europe des Nations Unies (Economic Commission for Europe).

### Contrôles importants de la directive ECE 22.05

- Amortissement des chocs
- Contrôle dynamique du dispositif porteur
- Contrôle du champ de visualisation
- Solidité de la configuration
- Contrôle de maintien (test de démoulage)
- Mentonnière et contrôle de la serrure
- Test de cisaillement pour les bords extérieurs
- Test du comportement de frottement de la coque extérieure
- Contrôle de la visière (propriétés mécaniques et optiques)

### Coussin intérieur avec empîement en Coolmax®

 Coolmax® d'INVISTA est une fibre de tissu hautement performante, laquelle soutient le porteur lors des activités sportives. La fibre se base sur la technologie brevetée DuPont. Coolmax® évacue l'humidité du corps à la surface du tissu où elle peut plus rapidement sécher que sur tout autre tissu.

La fibre spécialement développée d'INVISTA, utilisée pour les tissus Coolmax®, transporte l'humidité du corps vers la surface du tissu où elle peut rapidement s'évaporer. Les fibres à forme unique offrent simultanément une activité respirante maximale, même quand elle est mouillée.

L'activité respirante améliore en plus l'effet régulant la chaleur.

Cet article est muni d'oreillettes et de rembourrages frontaux équipés avec Coolmax®.

### HeiQ® Fresh Tech

 **Fraîcheur textile** Découvrez une sensation de fraîcheur durable. Grâce à l'action de l'argent, vous évitez les odeurs corporelles tout au long de la journée.

Le rembourrage intérieur du casque contient un agent biocide (HeiQ® Fresh Tech) agissant comme traitement antibactérien du rembourrage. Agent actif : argent adsorbé sur dioxyde de silicium (nano).



### Coque extérieure HCM hautement rigide

High Density Copolymer Matrix : La coque externe, extrêmement solide et anti-choc, est faite d'un plastique ABS de haute qualité, moulé à très haute température et pression.

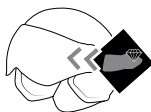

### Visière à revêtement anti-éraflures



### Adapté pour les porteurs de lunettes



### Fermeture de sécurité par clip



### Date de fabrication

(mois/année) : 11/2018

## Mode d'emploi et montage

### Fermeture de la trame (III. B)

La fermeture de la trame permet un ajustage individuel et rapide de la mentonnière.

Appuyez sur la fermeture de la trame jusqu'à ce que le casque ait une position agréablement ferme.

La boucle mobile permet de fixer et de sécuriser la sangle en excès.

### Oreillettes (III. C)

Les oreillettes (3) sont respectivement fixées dans le casque au moyen de deux boutons pression.

Vous pouvez simplement extraire le rembourrage. Lors de la fixation des oreillettes dans le casque, chaque bouton pression doit s'enclencher de manière audible.

### Coussin acoustique (III. D)

Le coussin acoustique (4) sert à réduire les bruits, tout particulièrement durant les conduites à vitesse élevée.

Appuyez sur le coussin acoustique dans l'espace creux du coussin de joue. La face du rembourrage anti-bruit équipée de Velcro est placée face à la coque du casque.

### Changement de la visière (III. E)

#### Démontage de la visière

Pressez et tournez sur chaque côté la plaque de recouvrement intérieure (1a) dans le sens anti-horaire afin de la détacher. Retirez la plaque de recouvrement intérieure (1a) et extérieure (1b) et détachez la visière (1c).

#### Montage de la visière

Positionnez la visière sur son support (1d) et emboîtez la plaque de recouvrement extérieure sur la visière.

Indication : Veillez à bien positionner la plaque de recouvrement extérieure portant l'inscription « L » sur le côté gauche du casque.

Emboîtez la plaque de recouvrement intérieure sur la plaque de recouvrement extérieure et fixez la visière en pressant et tournant simultanément dans le sens horaire.

## Choisir la bonne taille de casque

- Mesurez votre tour de tête et choisissez la taille du casque en conséquence. Essayez plusieurs casques avant de vous décider. De manière idéale, lors de la mise en place du casque, la peau de vos tempes bouge.
- Veillez à ce que le casque ne présente pas trop de liberté de mouvement sur la tête, même sans que la sangle soit serrée.
- Afin de garantir un maintien sûr, la jugulaire doit être bien fermée. Elle est bien en place si vous parvenez avec difficulté à glisser vos doigts sous la jugulaire. Vous devez cependant toujours pouvoir respirer, avaler et tourner la tête.
- Assurez-vous que le casque a bien été testé selon la toute nouvelle norme ECE.

Tableau des tailles



Taille	Tour de tête
S	55-56 cm
M	57-58 cm
L	59-60 cm
XL	61 cm

## Maintenance et soin

Une maintenance et un entretien régulier aident à assurer la sécurité et la conservation du casque.

### Nettoyage du casque

- N'utilisez jamais de solvant, de pétrole ou tout autre agent détergent pour nettoyer la coque et l'intérieur de votre casque.
- Utilisez uniquement un détergent au pH neutre dilué dans de l'eau claire. Frottez avec précaution à l'aide d'un chiffon souple. Essayez ensuite avec un chiffon qui ne peluche pas.



## Entretien de la visière et nettoyage

- Après utilisation, éliminer les salissures (par ex. insectes, sable, poussière etc.) avec un chiffon doux et humide et essuyer ensuite avec un chiffon doux et sec.
- Après utilisation par temps de pluie et temps humide, toujours essuyer la visière avec un chiffon doux et sec.
- Lors du nettoyage de la visière, ne jamais utiliser de solvant ou de produit abrasif contenant du pétrole.

## Nettoyage des oreillettes et des rembourrages acoustiques

- Lavage à la main à moins de 30 °C.
- Laisser sécher à température ambiante.
- Éviter les sources de chaleur.
- En cas de non utilisation, stocker dans des pièces sèches, aérées.



## Entreposage

Entreposez le casque à un endroit sec et bien aéré et à une température ambiante en cas de non utilisation. Évitez toute source de chaleur. Ne pas exposer inutilement l'article à une forte chaleur, par ex. à l'intérieur d'une voiture par des températures extérieures élevées.

## Mise au rebut

Éliminez l'article et le matériel d'emballage conformément aux directives locales en vigueur. Le matériel d'emballage tel que les sachets en plastique par exemple ne doivent pas arriver dans les mains des enfants. Conservez le matériel d'emballage hors de portée des enfants.



Ce produit est recyclable. Il est soumis à la responsabilité élargie du fabricant et est collecté séparément.

## Indications concernant la garantie et le service après-vente

Le produit a été fabriqué avec le plus grand soin et sous un contrôle permanent. Vous avez sur ce produit une garantie de trois ans à partir de la date d'achat. Conservez le ticket de caisse.

La garantie est uniquement valable pour les défauts de matériaux et de fabrication, elle perd sa validité en cas de manquement incorrect ou non conforme. Vos droits légaux, tout particulièrement les droits relatifs à la garantie, ne sont pas limités par cette garantie.

En cas d'éventuelles réclamations, veuillez vous adresser à la hotline de garantie indiquée ci-dessous ou nous contacter par e-mail. Nos employés du service client vous indiqueront la marche à suivre le plus rapidement possible. Nous vous renseignerons personnellement dans tous les cas. La période de garantie n'est pas prolongée par d'éventuelles réparations sous la garantie, les garanties implicites ou le remboursement.

Ceci s'applique également aux pièces remplacées et réparées. Les réparations nécessaires sont à la charge de l'acheteur à la fin de la période de garantie.

### Article L217-16 du Code de la consommation

Lorsque l'acheteur demande au vendeur, pendant le cours de la garantie commerciale qui lui a été consentie lors de l'acquisition ou de la réparation d'un bien meuble, une remise en état couverte par la garantie, toute période d'immobilisation d'au moins sept jours vient s'ajouter à la durée de la garantie qui restait à courir. Cette période court à compter de la demande d'intervention de l'acheteur ou de la mise à disposition pour réparation du bien en cause, si cette mise à disposition est postérieure à la demande d'intervention.

Indépendamment de la garantie commerciale souscrite, le vendeur reste tenu des défauts de conformité du bien et des vices rédhibitoires dans les conditions prévues aux articles L217-4 à L217-13 du Code de la consommation et aux articles 1641 à 1648 et 2232 du Code Civil.

## **Article L217-4 du Code de la consommation**

Le vendeur livre un bien conforme au contrat et répond des défauts de conformité existant lors de la délivrance.

Il répond également des défauts de conformité résultant de l'emballage, des instructions de montage ou de l'installation lorsque celle-ci a été mise à sa charge par le contrat ou a été réalisée sous sa responsabilité.

## **Article L217-5 du Code de la consommation**

Le bien est conforme au contrat :

1° S'il est propre à l'usage habituellement attendu d'un bien semblable et, le cas échéant :

- s'il correspond à la description donnée par le vendeur et posséder les qualités que celui-ci a présentées à l'acheteur sous forme d'échantillon ou de modèle ;
- s'il présente les qualités qu'un acheteur peut légitimement attendre eu égard aux déclarations publiques faites par le vendeur,

par le producteur ou par son représentant, notamment dans la publicité ou l'étiquetage ;

2° Ou s'il présente les caractéristiques définies d'un commun accord par les parties ou être propre à tout usage spécial recherché par l'acheteur, porté à la connaissance du vendeur et que ce dernier a accepté.

## **Article L217-12 du Code de la consommation**

L'action résultant du défaut de conformité se prescrit par deux ans à compter de la délivrance du bien.

## **Article 1641 du Code civil**

Le vendeur est tenu de la garantie à raison des défauts cachés de la chose vendue qui la rendent impropre à l'usage auquel on la destine, ou qui diminuent tellement cet usage que l'acheteur ne l'aurait pas acquise, ou n'en aurait donné qu'un moindre prix, s'il les avait connus.

## **Article 1648 1er alinéa du Code civil**

L'action résultant des vices rédhibitoires doit être intentée par l'acquéreur dans un délai de deux ans à compter de la découverte du vice.

Les pièces détachées indispensables à l'utilisation du produit sont disponibles pendant la durée de la garantie du produit.

Taille S IAN : 306771

Taille M IAN : 306773

Taille L IAN : 306772

Taille XL IAN : 306770

**(FR)** Service France

Tel. : 0800 919270

E-Mail : [deltasport@lidl.fr](mailto:deltasport@lidl.fr)

**(BE)** Service Belgique

Tel. : 070 270 171

(0,15 EUR/Min.)

E-Mail : [deltasport@lidl.be](mailto:deltasport@lidl.be)

## **Gebruiksaanwijzing**

Beschrijving van de onderdelen .....	22
Leveromvang .....	22
Belangrijke informatie .....	22
Gebruiksaanwijzing	
Veiligheidsadviezen .....	22
Producteigenschappen .....	23
Gebruiks- en montage-instructies	
Klik-sluitsysteem .....	24
Oorpolster .....	24
Akoestische bekleding .....	24
Vervangen van het vizier .....	24
Keuze van de juiste helmmaat .....	24
Onderhoud .....	24 - 25
Opbergen .....	25
Afvalverwerking .....	25
Opmerkingen over garantie en serviceafhandeling .....	25



Hartelijk gefeliciteerd!

Met de aankoop hebt u gekozen voor een hoogwaardig product. Maak u daarom voor de eerste ingebruikname vertrouwd met het product.

**Lees hiervoor deze gebruiksaanwijzing aandachtig door.**

Gebruik het product alleen zoals beschreven en uitsluitend voor de aangegeven doeleinden. Bewaar de handleiding zorgvuldig. Als u het product aan derden geeft, dient u ook deze documenten te overhandigen.

## Beschrijving van de onderdelen

- 1 Viziermechanisme
- 2 Kinriem met kliksluiting
- 3 Oorpolster
- 4 Akoestische bekleding
- 5 Voering
- 6 Vizier

## Leveromvang

De leveromvang van uw helm bestaat uit:

- Akoestische bekleding
- Helmzak
- Gebruiksaanwijzing

## Belangrijke informatie

Deze helm is ontwikkeld voor motorrijders en gefabriceerd volgens de nieuwste stand van de techniek. Ondanks de hoogste veiligheidsnormen kunnen zware ongevallen toch nog ernstig letsel veroorzaken. In sommige gevallen kan de botsing zo hevig zijn, dat de helm de motorrijder niet meer doeltreffend beschermen kan tegen hoofdletsel.

Om een adequate bescherming te garanderen, moet deze helm goed passen en veilig bevestigd zijn. Elke helm die een zware klap heeft gehad, dient te worden vervangen.

Wij garanderen, dat dit artikel vrij van productie- en materiaalfouten is. De garantieclaim geldt niet voor slijtage of normale slijtage en ook niet bij ondeskundige behandeling.

## Gebruiksaanwijzing

### Veiligheidsadviezen

- De helm moet stevig zitten en de kinriem goed gesloten zijn.
- Controleer of de luchtcirculatie niet gehinderd wordt.
- Controleer of het vizier steeds schoon is en geen krassen vertoont. Een beschadigd vizier direct vervangen.  
Tot 5 jaar na datum van aanschaf heeft u de mogelijkheid om een vervangend vizier na te bestellen op het genoemde service adres. Vizier type: DS-URBAN305
- Er mogen geen veranderingen aan de helm, aan zijn structuur of de afzonderlijke componenten worden uitgevoerd.
- De helm nooit beschilderen of met stickers of labels beplakken.
- De helm moet bij een botsing het hoofd beschermen. Reeds na een enkele botsing (hoe licht dan ook) is deze bescherming niet meer gegarandeerd. Na een ongeluk moet de helm daarom direct vervangen worden, ook als er geen zichtbare schade waarneembaar is.
- De helm mag niet hangend aan het stuur of aan een ander deel van de motor worden getransporteerd. Bovendien moet hij beslist uit de buurt van hete onderdelen (zoals de uitlaat) worden gehouden.
- Om de helm te reinigen, mag nooit petroleum bevattende oplos- of schuurmiddelen worden gebruikt, noch van buiten, noch van binnen. Gebruik altijd, verdund in schoon water, pH-neutraal wasmiddel. Voorzichtig met een zachte doek wrijven. Daarna met een niet pluizende doek afvegen.  
Het polster kan met een beetje zeep en met behulp van een zachte borstel worden gereinigd.
- Gebruik uitsluitend originele vervangingsonderdelen voor uw helm.

## Producteigenschappen

### ECE-R 22.05 homologatie



Deze helm voldoet aan de ECE-R 22.05 norm en is conform deze norm gehomologiseerd. De ECE-R 22.05 norm bevat uniforme voorwaarden voor de goedkeuring van

beschermende helmen en het vizier daarvoor voor bestuurders en passagiers van motors en brommers. Basis voor deze keuringen zijn de zogenoemde ECE-regelingen van de Economische Commissie voor Europa van de Verenigde Naties (Economic Commission for Europe).

### Belangrijke keuringen van de ECE-regeling 22.05

- Schokdemping
- Dynamische keuring van de draag-faciliteiten
- Keuring van het zichtveld
- Vormvastheid
- Zitkeuring (uittrekest)
- Keuring van de kinriem en de sluiting
- Vervormingstest buitenkant
- Testen van het wrijvingsgedrag van de buitenschaal
- Vizierkeuring (mechanische en optische eigenschappen)

### Gekussend aan de binnenkant met Coolmax® inzetstukken

**COOLMAX®** Coolmax® van INVISTA is een high-performance stofvezel, die de drager bij sportieve activiteiten ondersteunt. Gebaseerd op de gepatenteerde DuPont-vezeltechnologie transporteert Coolmax® vocht van het lichaam naar het oppervlak van de stof, waar het sneller droogt als iedere andere stof.

De speciaal ontwikkelde vezels van INVISTA, die worden gebruikt voor de Coolmax®-stoffen, transporteren het vocht weg van het lichaam naar het oppervlak van de stof, waar het snel kan verdampen. Tegelijkertijd bieden de uniek gevormde vezels zelfs in natte toestand een maximaal ademend vermogen. Het ademend

vermogen verbetert bovendien het warmte-regelend effect.

In dit product zijn de oor- en voorhoofdpolster voorzien van Coolmax®.

### HeiQ® Fresh Tech



#### Textiele frisheid

Beleef het gevoel van aanhoudende frisheid, dankzij de kracht van het zilver, die u de hele dag vrij van geurtjes houdt. De voering van de helm bevat een actief biocide bestanddeel (HeiQ® Fresh Tech) voor een antibacteriële behandeling van de voering. Actieve bestanddeel: zilver geadsorbeerd op siliciumdeoxide (nano).



### Hoogwaardige HCM-buitenschaal

High Density Copolymer Matrix: Onder extreme hitte en druk wordt hoogwaardig ABS kunststof tot een bijzonder stabiele en schokbestendige buitenschaal gevormd.

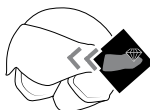

### Vizier met anti-scratch-coating



### Geschikt voor brildraggers



### Veiligheidskliksluiting



### Productiedatum

(maand/jaar): 11/2018

## Gebruiks- en montage-instructies

### Klik-sluitsysteem (afb. B)

De kliksluiting maak een individuele en snelle instelling van de kinriem mogelijk.

Druk de kliksluiting zo ver in elkaar, totdat de helm prettig maar stevig zit.

Door de te verschuiven gesp kan het overtollige kinband bevestigd resp. gezekerd worden.

### Oorpolster (afb. C)

Het oorpolster (3) zijn telkens bevestigd met twee drukknopen in de helm. U kunt de polster er gewoon uittrekken.

Bij het bevestigen van het oorpolster in de helm moet iedere drukknop hoorbaar vastklikken.

### Akoestische bekleding (afb. D)

De akoestische bekleding (4) wordt gebruikt voor het verminderen van geluid in het bijzonder tijdens het rijden met hoge snelheid.

Druk de akoestische bekleding in de holte van de wangkussens. De van klittenband voorziene geluidskussens wijzen daarom in de richting van de helmschaal.

### Vervangen van het vizier (afb. E)

#### Demoneren van het vizier

Druk en draai aan iedere kant de binnenste afdekplaat (1a) linksom, om deze los te maken. Verwijder de binnenste (1a) en buitenste afdekplaat (1b) en verwijder het vizier (1c).

#### Monteren van het vizier

Positioneer het vizier op de vizierbevestiging (1d) en steek het vizier op de buitenste afdekplaat.

Opmerking: Let erop, dat de buitenste afdekplaat met de aanduiding "L" aan de linkerkant van de helm wordt geplaatst.

Steek de binnenste afdekplaat op de buitenste afdekplaat en bevestig het vizier door het gelijktijdig drukken en rechtsom draaien.

## Keuze van de juiste helmmaat

- Meet de omvang van het hoofd en kies de grootte van de helm in overeenstemming met de omvang uit. Pas meerdere helmen, voordat u definitief voor een helm kiest. Bij aangetrokken helm beweegt zich idealiter de huid van uw slapen mee.
- Zorg ervoor, dat de helm ook zonder gesloten kinriem geen grote bewegingsvrijheid op het hoofd heeft.
- Voor een veilige pasvorm moet de kinriem stevig worden gesloten. Hij zit correct, als het moeilijk is, uw vingers onder de kinriem te schuiven. U moet wel nog prettig kunnen ademen, slikken en uw hoofd kunnen draaien.
- Controleer, of de helm volgens de nieuwste ECE-norm werd getest.

### Maattabel



Maat	Omtrek van het hoofd
S	55-56 cm
M	57-58 cm
L	59-60 cm
XL	61 cm

## Onderhoud

Regelmatig onderhoud draagt bij aan de veiligheid en het behoud van de helm.

### Reiniging van de helm

- Voor het reinigen van de buiten- of binnenkant van de helm nooit een petroleumhoudend oplos- of schuurmiddel gebruiken.
- Gebruik altijd, verdund in schoon water, pH-neutraal wasmiddel. Voorzichtig met een zachte doek wrijven. Daarna met een niet pluizende doek afvegen.

## Onderhoud en reinigen van het vizier

- Na gebruik het vuil (bijv. insecten, modder, zand, stof enz.) met een zachte, vochtige doek afwissen en daarna met een zachte, droge doek nawrijven.
- Als het vizier nat is geworden, bijv. door de regen, moet dit naderhand altijd met een droge, zachte doek worden afgeveegd.
- Voor het schoonmaken van het vizier mogen nooit petroleumhoudende oplos- of schuurmiddelen gebruikt worden.

## Reiniging van de oor- en akoestische kussens

- Met de hand wassen op max. 30 °C.
- Laten drogen op kamertemperatuur.
- Niet in de buurt leggen van warmtebronnen.
- Indien niet in gebruik, bewaren in een droge geventileerde ruimte.



## Opbergen

Berg de helm, wanneer u deze niet gebruikt, op op een droge en goed geventileerde plek bij kamertemperatuur. Vermijd warmtebronnen. Stel het artikel niet bloot aan onnodig sterke hitte, bijv. in de auto of bij hoge buitentemperaturen.

## Afvalverwerking

Voer het artikel en verpakkingsmaterialen in overeenstemming met actuele lokale voorschriften af. Verpakkingsmaterialen, zoals bv. foliezakjes, horen niet thuis in kinderhanden. Berg het verpakkingsmateriaal buiten het bereik van kinderen op.

## Opmerkingen over garantie en serviceafhandeling

Het product is geproduceerd met grote zorg en onder voortdurende controle. U ontvangt een garantie van drie jaar op dit product, vanaf de datum van aankoop. Bewaar alstublieft uw aankoopbewijs.

De garantie geldt alleen voor materiaal- en fabricagefouten en vervalt bij foutief of oneigenlijk gebruik. Uw wettelijke rechten, met name het garantierecht, worden niet beïnvloed door deze garantie.

In geval van reclamaties dient u zich aan de beneden genoemde service-hotline te wenden of zich per e-mail met ons in verbinding te zetten. Onze servicemedewerkers zullen de verdere handelswijze zo snel mogelijk met u afspreek. Wij zullen u in ieder geval persoonlijk te woord staan.

De garantieperiode wordt na eventuele reparaties en op basis van de garantie, wettelijke garantie of coulance niet verlengd. Dit geldt ook voor vervangen en gerepareerde delen.

Na afloop van de garantieperiode dienen eventuele reparaties te worden betaald.

Maat S IAN: 306771

Maat M IAN: 306773

Maat L IAN: 306772

Maat XL IAN: 306770

**BE** Service België

Tel.: 070 270 171

(0,15 EUR/Min.)

E-Mail: [deltasport@lidl.be](mailto:deltasport@lidl.be)

**NL** Service Nederland

Tel.: 0900 0400223

(0,10 EUR/Min.)

E-Mail: [deltasport@lidl.nl](mailto:deltasport@lidl.nl)

**Instrukcja obsługi**

Nazwa części .....	27
Zawartość kompletu .....	27
Ważne informacje .....	27
Instrukcja obsługi	
Wskazówki dotyczące bezpieczeństwa .....	27
Właściwości produktu .....	28
Wskazówki dotyczące montażu i użytkowania	
System zapięcia zatrzaskowego .....	29
Osłony na uszy .....	29
Wyściółka akustyczna .....	29
Wymiana wizjera .....	29
Wybór odpowiedniego rozmiaru kasku .....	29
Konserwacja i pielęgnacja .....	29 - 30
Przechowywanie .....	30
Uwagi odnośnie recyklingu .....	30
Wskazówki dotyczące gwarancji i obsługi serwisowej .....	30





Gratulujemy!

Przez Państwa zakup wybraliście produkt o wysokiej jakości. Przed pierwszym użyciem zapoznajcie się z produktem.

### **W tym celu przeczytajcie następującą instrukcję obsługi.**

Z produktu należy korzystać jedynie jak to zostało opisane i w podanych zakresach zastosowania. Zachować niniejszą instrukcję. W razie przekazania produktu osobom trzecim dołączyć do niego wszystkie dokumenty.

## **Nazwa części**

- 1 Mechanizm wizjera
- 2 Pasek podbródkowy z zapięciem na „klik”
- 3 Osłony na uszy
- 4 Wyściółka wygłuszająca
- 5 Wyściółka wewnętrzna
- 6 Wizjer

## **Zawartość kompletu**

W skład zestawu kasku wchodzi:

- Wyściółka wygłuszająca
- Pokrowiec na kask
- Instrukcja obsługi

## **Ważne informacje**

Niniejszy kask został opracowany do jazdy na motocyklu i wyprodukowany w oparciu o najnowszą technologię. Pomimo najwyższych standardów bezpieczeństwa, poważne wypadki mogą nadal powodować obrażenia. W niektórych przypadkach uderzenie może być tak poważne, że kask nie ochroni skutecznie kierowcy przed urazami głowy.

Aby zapewnić odpowiednią ochronę, kask musi dobrze pasować i być bezpiecznie zamocowany. Każdy kask, który został mocno uderzony, należy wymienić na nowy.

Gwarantujemy, że poniższy artykuł jest wolny od wad produkcyjnych i materiałowych. Gwarancja nie obejmuje zużycia ani normalnej eksploatacji i jest nieważna w przypadku niewłaściwego użytkowania kasku.

## **Instrukcja obsługi**

### **Wskazówki dotyczące bezpieczeństwa**

- Kask musi dobrze przylegać, a pasek pod brodą być mocno zapięty.
- Należy się upewnić, że cyrkulacja powietrza nie jest ograniczona.
- Upewnić się, że wizjer jest zawsze czysty i pozbawiony zadrapań. Uszkodzone wizjery należy natychmiast wymienić. Do pięciu lat od daty zakupu istnieje możliwość zamówienia zamiennego wizjera pod wskazanym adresem serwisowym. Typ wizjera: DS-URBAN305
- Nie wolno wprowadzać żadnych zmian w kasku, jego strukturze ani poszczególnych elementach.
- Kask nie może być malowany lub oklejany naklejkami lub etykietami.
- Zadaniem kasku jest ochrona głowy w przypadku uderzenia. Po zaledwie jednym (nawet niewielkim) uderzeniu ochrona ta nie jest już zagwarantowana. Po wypadku kask należy zatem natychmiast wymienić, nawet jeśli nie posiada on widocznych uszkodzeń.
- Kasku nie wolno transportować podwieszono do kierownicy ani żadnej innej części motocykla. Ponadto ważne jest, aby trzymać go z dala od rozgrzanych części (np. rury wydechowej).
- Do czyszczenia kasku nigdy nie używać rozpuszczalników na bazie ropy naftowej lub materiałów ściernych, ani na zewnątrz, ani wewnątrz konstrukcji. Zawsze używać rozcieńczonego w czystej wodzie detergentu o neutralnej wartości pH. Przecierać ostrożnie miękką szmatką. Następnie wytrzeć do sucha niestrzępiącą się ściereczką. Wyściółkę można czyścić niewielką ilością mydła miękką szcoteczką.
- Używać wyłącznie oryginalnych części zamiennych do kasku.

## Właściwości produktu

### Homologacja ECE-R 22.05



Opisywany kask spełnia normę ECE-R 22.05 i jest homologowany z uwzględnieniem jej wytycznych. Norma ECE-R 22.05 zawiera jednolite warunki zatwierdzania kasków

ochronnych i ich wizjerów dla kierowców i pasażerów motocykli i motorowerów. Podstawą tych kontroli są tzw. Regulacje ECE Europejskiej Komisji Gospodarczej Organizacji Narodów Zjednoczonych (Economic Commission for Europe).

### Główne testy regulacji ECE 22.05

- Absorpcja wstrząsów
- Dynamiczna kontrola wyposażenia
- Badanie pola widzenia kierowcy
- Wytrzymałość kształtowa
- Kontrola utrzymania (wytrzymałość na odrzucanie)
- Kontrola paska pod brodą i zamknięcia
- Test ostrości zewnętrznych brzegów
- Test odporności na zarysowania skorupy zewnętrznej
- Kontrola wizjera (właściwości mechaniczne i optyczne)

### Wyściółka wewnętrzna ze wstawkami Coolmax®

**COOLMAX®** Coolmax® firmy INVISTA jest wysokowydajnym włóknem, które wspiera użytkownika podczas aktywności sportowej. Bazując na opatentowanej technologii włókna tkaniny DuPont Coolmax® transportuje wilgoć z ciała na powierzchnię tkaniny, gdzie wysycha ona szybciej niż w przypadku innych tkanin.

Specjalnie opracowane włókna firmy INVISTA, które stosowane są w tkaninach Coolmax®, odprowadzają wilgoć z ciała na powierzchnię tkaniny, gdzie może ona szybko wyparować. Równocześnie włókna o niezwykłym kształcie oferują maksymalną przepuszczalność powietrza nawet w stanie mokrym. Przepuszczalność

powietrza polepsza przez to efekt regulacji cieplnej.

W artykule tym osłony na uszy i czoło są wyposażone w technologię Coolmax®.

### HeiQ® Fresh Tech



#### Świeże tekstylia

Poczuj uczucie trwałej świeżości, dzięki sile srebra, która utrzymuje bezwonne tekstylia przez cały dzień.

Wyściółka wewnętrzna kasku zawiera biocyd (HeiQ® Fresh Tech) pełniący funkcję antybakteryjną w wyściółce. Składnik aktywny: Srebro adsorbowane na krzemionce (nano).



### Technologia HCM

High Density Copolymer Matrix: Wysokojakościowe tworzywo sztuczne ABS jest kształtowane w celu uzyskania niezmiernie stabilnej i odpornej skorupy zewnętrznej przy użyciu szczególnie wysokiego gorąca i ciśnienia.

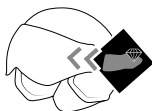

### Wizjer z powłoką zapobiegającą zadrapaniom



### Konstrukcja dla osób noszących okulary



### System zapięcia zatrzaskowego



### Data produkcji (miesiąc/rok):

11/2018

## Wskazówki dotyczące montażu i użytkowania

### System zapięcia zatrzaskowego (rys. B)

Zapięcie zatrzaskowe umożliwia indywidualną i szybką regulację paska pod brodą.

Ścisnąć tak długo zapięcie zatrzaskowe, aż kask będzie dobrze, ale przyjemnie przylegał do głowy.

Dzięki zatrzaskowi na końcu paska można zabezpieczyć nadmierną ilość paska przez dodatkowe przymocowanie.

### Ostony na uszy (rys. C)

Każda osłona na uszy (3) jest przymocowana do kasku przy pomocy dwóch nap. Możesz łatwo wyjąć osłony.

Podczas mocowania osłon na uszy do kasku każda napa musi słyszalnie się zatrzasknąć.

### Wyściółka akustyczna (rys. D)

Wyściółka akustyczna (4) służy do redukcji szumu, szczególnie przy jeździe z dużą prędkością. Wcisnąć wyściółkę akustyczną w wolną przestrzeń wyściółki policzków. Strona wyściółki akustycznej wyposażona w rzep jest skierowana w stronę skorupy kasku.

### Wymiana wizjera (rys. E)

#### Demontaż wizjera

Naciśnij i przekręć po obu stronach wewnętrzną pokrywkę (1a) w kierunku przeciwnym do ruchu wskazówek zegara w celu jej zwolnienia. Zdejmij wewnętrzną (1a) i zewnętrzną pokrywkę (1b) oraz wizjer (1c).

#### Montaż wizjera

Umieść wizjer na uchwycie wizjera (1d) i załóż zewnętrzną pokrywkę na wizjer.

Wskazówka: Pamiętaj, aby zewnętrzną pokrywkę z oznaczeniem „L” umieścić na lewym boku kasku.

Założ wewnętrzną pokrywkę na zewnętrzną pokrywkę i przymocuj wizjer, jednocześnie naciskając i obracając go w kierunku zgodnym z ruchem wskazówek zegara.

## Wybór odpowiedniego rozmiaru kasku

- Zmierzyć obwód głowy i na podstawie rozmiaru wybrać odpowiedni kask. Przed dokonaniem wyboru należy wypróbować więcej kasków. Przy założonym kasku skóra na skroniach powinna móc się poruszać.
- Upewnić się, że kask również bez zamkniętych pasków pod brodą nie posiada na głowie zbyt dużej swobody ruchów.
- Dla pewnego dopasowania pasek pod brodą musi być zapięty. Dobre spasowanie paska utrudnia umieszczenie pod nim palców. Swoboda oddychania, przetykania i obracania głowy musi być jednak przy tym zapewniona.
- Przekonaj się, że kask został przetestowany według najnowszych norm ECE.

Tabela rozmiarów



Rozmiar	Obwód głowy
S	55–56 cm
M	57–58 cm
L	59–60 cm
XL	61 cm

## Konserwacja i pielęgnacja

Regularna konserwacja i pielęgnacja zapewnią bezpieczeństwo i zachowanie właściwości kasku.

### Czyszczenie kasku

- Do czyszczenia kasku nigdy nie używać rozpuszczalników na bazie ropy naftowej lub materiałów ściernych, ani na zewnątrz, ani wewnątrz konstrukcji.
- Zawsze używać rozcieńczonego w czystej wodzie detergentu o neutralnej wartości pH. Przecierać ostrożnie miękką szmatką.

Następnie wytrzeć do sucha niestrzępiącą się ściereczką.

## Pielęgnacja wizjera i czyszczenie

- Po użyciu przetrzeć zabrudzenia (np. owady, piasek, kurz itd.) miękką, wilgotną szmatką, a następnie przetrzeć ponownie miękką, suchą szmatką.
- Po użyciu w wilgotnych warunkach wizjer należy zawsze przetrzeć suchą, miękką szmatką.
- Do czyszczenia wizjera nigdy nie używać rozpuszczalników na bazie ropy naftowej lub materiałów ściernych.

## Czyszczenie osłon na uszy i izolacji akustycznych

- Pranie ręczne poniżej 30 °C.
- Suszyć w temperaturze pokojowej.
- Unikać źródeł ciepła.
- Nieużywane przechowywać w suchych, wentylowanych pomieszczeniach.



## Przechowywanie

Nieużywany przechowywać kask w suchym i dobrze wentylowanym miejscu w temperaturze pokojowej. Unikać źródeł ciepła. Nie wystawiać produktu na działanie nadmiernego ciepła, np. B. w samochodzie przy wysokich temperaturach zewnętrznych.

## Uwagi odnośnie recyklingu

Artykuł oraz materiały opakowaniowe należy usunąć zgodnie z aktualnymi przepisami obowiązującymi w danym miejscu. Materiały opakowaniowe, jak np. worki foliowe nie powinny znaleźć się w rękach dzieci. Materiał opakowaniowy należy przechowywać w miejscu niedostępnym dla dzieci.

## Wskazówki dotyczące gwarancji i obsługi serwisowej

Produkt został wyprodukowany bardzo starannie i podczas stałej kontroli. Państwo otrzymują na ten produkt trzy lata gwarancji od daty zakupu. Prosimy o zachowanie paragonu.

Gwarancja obejmuje tylko błędy materiałowe lub fabryczne i traci ważność podczas używania produktu nie właściwie i nie zgodnie z jego przeznaczeniem. Państwa prawa, w szczególności zasady odpowiedzialności z tytułu rękoma, nie zostaną ograniczone tą gwarancją.

W razie ewentualnych reklamacji należy skontaktować się pod niżej podanym numerem infolinii lub poprzez pocztę elektroniczną. Nasi współpracownicy omówią z Państwem jak najszybciej dalszy przebieg sprawy. Z naszej strony gwarantujemy doradztwo.

Czas gwarancji nie zostanie przedłużony przez ewentualnie podjęte naprawy na podstawie gwarancji, prawnej odpowiedzialności z tytułu rękoma czy dokonania bezpłatnej na-prawy. Dotyczy to również wymienionych i naprawionych części. Po upływie czasu gwarancji powstałe naprawy są płatne.

Rozmiar S IAN: 306771

Rozmiar M IAN: 306773

Rozmiar L IAN: 306772

Rozmiar XL IAN: 306770

 Serwis Polska  
Tel.: 22 397 4996  
E-Mail: [deltasport@lidl.pl](mailto:deltasport@lidl.pl)

**Návod k obsluze**

Názvy dílů .....	32
Obsah dodávky .....	32
Důležité informace .....	32
Návod k obsluze	
Bezpečnostní pokyny .....	32
Vlastnosti produktu .....	33
Pokyny k obsluze a montáži	
Systém zaskakovacího uzávěru .....	34
Polštářování uší .....	34
Akustické polstrování .....	34
Výměna vizíru .....	34
Volba správné velikosti helmy .....	34
Údržba a ošetřování .....	34 - 35
Skladování .....	35
Pokyny k likvidaci .....	35
Pokyny k záruce a průběhu služby .....	35



Srdečně blahopřejeme!

Vaši koupí jste se rozhodli pro jakostní produkt. Před uvedením do provozu se nejdříve seznámte s celým produktem.

**Přečtěte si pozorně následující návod k obsluze.**

Používejte produkt jen tak, jak je popsáno a jen v doporučených oblastech. Uschovejte si tento návod. Při předávání produktu třetí osobě předávejte i všechny příslušné podklady.

## Názvy dílů

- 1 Mechanismus vizíru
- 2 Pásek pod bradu se zaskakujícím uzávěrem
- 3 Polštářování uší
- 4 Akustické polstrování
- 5 Vnitřní polstrování
- 6 Vizír

## Obsah dodávky

Obsah dodávka helmy se skládá z:

- Akustického polstrování
- Sáček na helmu
- Návod na používání

## Důležité informace

Tato přilba byla vyvinuta pro motocyklisty a byla vyrobena podle nejnovějšího stavu techniky. I přes nejvyšší bezpečnostní normy může při těžkých nehodách dojít ke zranění. V některých případech může být náraz auta tak silný, že přilba nemůže řidiče účinně ochránit před poraněním hlavy.

Pro zajištění dostatečné ochrany musí být helma bezpečně připevněná a dobře sedět. Helma, která zachytila silný úder se musí vyměnit. Zaručujeme, že toto zboží je bez výrobních a materiálových chyb. Nárok na záruku neplatí pro opotřebení a odpadá při neodborném používání.

## Návod k obsluze

### Bezpečnostní pokyny

- Helma musí pevně držet a řemínek pod bradou musí být pevně zapnutý.
- Zajistěte, aby cirkulace vzduchu nebyla omezena.
- Zajistěte, aby průzor byl vždy čistý a bez škrábanců. Poškozené průzory musí být ihned vyměněny.  
Máte možnost až 5 let od data nákupu si doobjednat na uvedené servisní adrese náhradní průzor. Průzor typ DS-URBAN305.
- Na helmě se nesmí provádět změny, měnit její struktura nebo jednotlivé díly.
- Helma nesmí být pomalovaná ani polepená nálepkami ani etiketami.
- Přilba má v případě nárazu chránit hlavu. I po jednom jediném (i lehkém) nárazu tato ochrana již nemůže být zaručena. Po nehodě proto musí být přilba ihned vyměněna, i když není viditelně žádné poškození.
- Přilba nesmí být přepravována na řídítkách nebo na jiné části stroje. Kromě toho je třeba ji bezpodmínečně udržovat v dostatečné vzdálenosti od zahřívajících se dílů (např. výfuku).
- Na čištění vnitřních a vnějších povrchů helmy se nesmí nikdy používat drhnoucí čistící prostředky ani čistící prostředky obsahující petrolej nebo ředidla.  
Používejte vždy pH-neutrální prací prostředek zředěný čistou vodou. Opatrně odírat měkkým hadrem. Potom vysušit hadrem, který nepouští vlákna.  
Polštářování je možné čistit trochou mýdla a měkkým kartáčem.
- Na svoji přilbu používejte pouze originální náhradní díly.

## Vlastnosti produktu

### ECE-R 22.05 Homologace



Tato helma odpovídá normě ECE-R 22.05 a je podle ní homologovaná. Norma obsahuje jednoduše povolení pro helmy a jejich vizíry, pro řidiče a spolujezdce motocyklů

a mopedů. Základem normy ECE-R 22.05 pro tato připuštění do provozu jsou směrnice ECE hospodářské komise evropského společenství (Economic Commission for Europe).

### Podstatná přezkoušení podle ECE ustanovení 22.05

- Tlumení nárazu
- Dynamická zkouška nošených prostředků
- Přezkoušení zorného pole
- Zkouška tvarové pevnosti
- Zkouška držení (test stržením)
- Zkouška pásku pod bradu a uzavěru
- Test odtržení vnějších stran
- Test odírání vnější skořepiny
- Zkouška vizíru (mechanické a optické vlastnosti)

### Vnitřní polstrování s vložkami

#### Coolmax®

**COOLMAX®** Coolmax® od INVISTA je vysoce výkonné textilní vlákno

podporující výrobek při sportovních aktivitách.

Coolmax®, zakládající se na patentované technologii DuPont pro vlákna, transportuje vlhkost od těla na povrch látky, kde vysychá rychleji než na jakémkoliv jiné látce.

Speciálně vyvinutá vlákna od INVISTA, použitá pro látku Coolmax® dopravují vlhkost od těla na povrch látky, kde se rychle vypařuje.

Současně poskytují tato jedinečně tvarovaná vlákna dokonce i za mokra maximální aktivní

prodyšnost. Aktivní prodyšnost ještě navíc zlepšuje efekt regulující teplotu.

V tomto artiklu je polštářování uší a čela vybaveno materiálem Coolmax®.

## HeiQ® Fresh Tech



### Textilní svěžest

Zažijte pocit trvalé svěžesti, díky síle stříbra, udržující výrobek celý den bez zápachů.

Podšívka helmy obsahuje biocid (HeiQ® Fresh Tech) pro antibakteriální účinek: stříbro absorbuje na oxid křemičitý (nano).



### Vysoce odolná vnější HCM skořepina

High Density Copolymer Matrix: Velmi stabilní a nárazům odolávající vnější skořepina helmy je tvarovaná pod tlakem a při extrémních teplotách z umělé hmoty ABS.

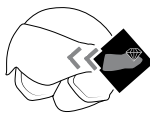

### Vizír s povrchovou úpravou proti poškrábání



### Vhodná pro osoby nosící brýle



### Bezpečnostní zacvakávací uzávěr



### Datum výroby (měsíc/rok):

11/2018

## Pokyny k obsluze a montáži

### Systém zaskakovacího uzávěru (fig. B)

Tento systém umožňuje rychlé a individuální nastavení pásku pod bradu. Stáhněte uzávěr tak, aby helma seděla nejen pohodlně ale i bezpečně. Posuvnou přezkou je možné přebytečný pásek pod bradou připevnit resp. zajistit.

### Polštářování uší (fig. C)

Polštářování uší (3) jsou připevněna v helmě na každé straně vždy dvěma patentními knoflíky. Polštářování můžete jednoduše vytáhnout. Při připevňování polštářování uší musí každý patentní knoflík slyšitelně zacvaknout.

### Akustické polstrování (fig. D)

Akustické polstrování (4) slouží ke snížení hluku obzvlášť při vysoké rychlosti. Zatlačte akustické polstrování do dutého prostoru polstrování tváří. Akustické polstrování, vybavené suchým zipem, ukazuje směrem ke skořepině helmy.

### Výměna vizíru (fig. E)

#### Demontáž vizíru

Zatlačte a pootočte na každé straně vnitřní krycí destičku (1a) směrem doleva. Odstraňte vnitřní (1a) a vnější krycí destičku (1b) a sejměte vizír (1c).

#### Montáž vizíru

Přiložte vizír k jeho držáku (1d) a nastrčte na vizír vnější krycí destičku.

Upozornění: Dávejte pozor, abyste použili krycí destičku, označenou písmenem „L“ na levé straně helmy.

Nasaďte vnitřní krycí destičku na vnější krycí destičku a připevněte vizír současným zatlačením a pootočením směrem doprava.

## Volba správné velikosti helmy

- Změřte obvod Vaší hlavy a zvolte podle toho velikost helmy. Než se rozhodnete, vyzkoušejte více helem. U ideálně padnoucí helmy se pohybuje pokožka na Vašich spáncích.
- Dávejte pozor, aby nebyla helma i bez utaženého pásku pod bradou na hlavě příliš pohyblivá.
- Pro bezpečnou polohu a držení helmy musí být pásek pod bradou pevně zapnutý. Pásek je správně utažený, jestliže můžete jen stěží pod něj prostrčit Vaše prsty. Přitom musíte ale mít ještě možnost pohodlně dýchat, polykat a otáčet hlavu.
- Přesvědčte se, že byla helma testována podle nejnovější ECE normy.

Tabulka velikostí



Velikost	Obvod hlavy
S	55–56 cm
M	57–58 cm
L	59–60 cm
XL	61 cm

## Údržba a ošetřování

Pravidelná údržba a ošetřování přispívají k bezpečnosti a zvýšení životnosti helmy.

### Čištění helmy

- K čištění přilby, vně ani uvnitř, se nikdy nesmí používat rozpouštědla nebo abrazivní látky obsahující petrolej.
- Používejte vždy pH-neutrální prací prostředek zředěný čistou vodou. Opatrně odtírat měkkým hadrem. Potom vysušit hadrem, který nepouští vlákna.



## Údržba a čištění průzoru

- Po použití setřete měkkým, vlhkým hadříkem nečistoty (např. hmyz, špínu, písek, prach atd.) a poté otřete měkkým, suchým hadříkem.
- Pokud by byl průzor mokrý, např. od deště, měl by se vždy po použití utřít suchým, měkkým hadříkem.
- Při čištění průzoru se nikdy nesmí používat rozpouštědla a abrazivní látky obsahující petrolej.

## Čištění ušního a akustického polštářování

- Perte ručně do 30 °C.
- Nechejte vysušit při pokojové teplotě.
- Vyhňte se tepelným zdrojům.
- V čase, kdy nejsou používány, uskladněte je na suchých a větraných místech.



## Skladování

Nepoužívanou helmu skladujte při pokojové teplotě na suchém a dobře větraném místě. Vyhýbejte se blízkosti zdrojů tepla. Nevystavujte artikl zbytečně horku, např. v autě při vysokých venkovních teplotách.

## Pokyny k likvidaci

Výrobek a obalový materiál likvidujte do odpadu podle aktuálních místních předpisů. Obalový materiál, jako např. fóliové sáčky, nepatří do dětských rukou. Obalový materiál uchovávejte z dosahu dětí.

## Pokyny k záruce a průběhu služby

Produkt byl vyrobený s velkou pečlivostí a byl průběžně kontrolován ve výrobní procesu. Na tento produkt obdržíte tříroční záruku ode dne zakoupení. Uchovejte si pokladní stvrzenku. Záruka se vztahuje jen na vady materiálu a chyby z výroby, nevztahuje se na závady způsobené neodborným zacházením nebo použitím k jinému účelu. Tato záruka neomezuje Vaše zákonná ani záruční práva.

Při případných reklamacích se obraťte na dole uvedenou servisní horkou linku nebo nám zašlete email. Náš servisní pracovník s Vámi co nejrychleji upřesní další postup. V každém případě Vám osobně poradíme.

Záruční doba se neprodlužuje po případných opravách v době záruky ani v případě zákonného ručení nebo kulance. Toto platí také pro náhradní a opravené díly. Opravy prováděné po vypršení záruční lhůty se platí.

Velikost S IAN: 306771

Velikost M IAN: 306773

Velikost L IAN: 306772

Velikost XL IAN: 306770

 Servis Česko  
Tel.: 800143873  
E-Mail: [deltasport@lidl.cz](mailto:deltasport@lidl.cz)

## Návod na obsluhu

Označenie častí .....	37
Obsah .....	37
Dôležité informácie .....	37
Návod na obsluhu	
Bezpečnostné pokyny .....	37
Charakteristické znaky výrobku .....	38
Pokyny na obsluhu a montáž	
Rastrový systém zapínania .....	39
Vypchávkvy na uši .....	39
Akustické polstre .....	39
Výmena priesozoru .....	39
Voľba správnej veľkosti prilby .....	39
Údržba a ošetrovanie .....	39 - 40
Skladovanie .....	40
Pokyny k likvidácii .....	40
Pokyny k záruke a priebehu servisu .....	40



Srdečne Vám blahoželáme!

Vašou kúpou ste sa rozhodli pre vysokokvalitný produkt. Skôr než začnete produkt používať, dôkladne sa s ním oboznámte.

### **K tomu si prečítajte tento návod na obsluhu.**

Produkt používajte v súlade s pokynmi uvedenými v návode a na účely, na ktoré je produkt určený. Tento návod si odložte. Ak produkt odovzdáte tretej osobe, priložte jej tiež všetky podklady.

## **Označenie častí**

- 1 Posúvač priezoru
- 2 Bradový remeň s rastrovým zapínaním
- 3 Vypchávkvy na uši
- 4 Akustické polstre
- 5 Vnútorne polstre
- 6 Priezor

## **Obsah**

K prilbe sú priložené ešte tieto časti:

- Akustické polstre
- Vrecko na prilbu
- Návod na obsluhu

## **Dôležité informácie**

Táto prilba bola vyvinutá pre jazdu na motocykli a bola vyrobená podľa najnovšieho stavu techniky. Aj napriek najvyšším bezpečnostným štandardom môže pri ťažkých nehodách dôjsť predsa len k poraniam. V niektorých prípadoch môže byť náraz tak silný, že prilba vodiča neochráni dostatočne pred poraním hlavy.

Táto prilba musí v záujme dostatočnej ochrany dobre pasovať a musí byť bezpečne upevnená.

Každá prilba, ktorá bola vystavená silnému nárazu, musí byť vymenená.

Garantujeme, že tento tovar neobsahuje výrobné a materiálové chyby. Nárok na záruku neplatí pre opotrebovanie alebo normálne opotrebenie a odpadá pri nesprávnej manipulácii.

## **Návod na obsluhu**

### **Bezpečnostné pokyny**

- Helma musí pevne priliehať a upevňovací remienok musí byť pevne uzavretý.
- Zabezpečte, aby nebola zamedzovaná cirkulácia vzduchu.
- Zabezpečte, aby bol vizír vždy čistý a bez škrabancov. Poškodené vizíry sa musia ihneď vymeniť.  
Do piatich rokov odo dňa zakúpenia máte možnosť na uvedenej servisnej adrese objednať náhradné vizíry.  
Vizír typ: DS-URBAN305
- Na helme, jej štruktúre alebo na jednotlivých komponentoch nesmú byť vykonané žiadne zmeny.
- Na prilbu sa nesmie maľovať alebo lepíť nálepky alebo etikety.
- Prilba má v prípade nárazu chrániť hlavu. Už aj po jednom jedinom náraze (aj ľahkom) nie je táto ochrana viac zaručená. Po nehode sa musí prilba preto ihneď vymeniť, aj ak na nej nie je viditeľné poškodenie.
- Prilba sa nesmie prepravovať zavesená na riadidlách alebo na inej časti stroja. Okrem toho sa musí bezpodmienečne držať v bezpečnej vzdialenosti od nahriatych častí (napr. výfuk).
- Na čistenie helmy zvonku i zvnútra nesmieme používať rozpúšťadlá alebo drhnuce čistiace prostriedky obsahujúce petrolej.  
Vždy používajte čistiaci prostriedok s neutrálnym pH zriadený v čistej vode. Opatrne drhnite mäkkou handričkou. Potom dosucha utrite handričkou, ktorá nepúšťa vlákna.  
Vnútorne čalúnenie možno vyčistiť trochou mydla a mäkkou kefkou.
- Pre Vašu prilbu používajte iba originálne náhradné diely.

# Charakteristické znaky výrobku

## Homologácia ECE-R 22.05



Táto prilba spĺňa požiadavky normy ECE-R 22.05 a podľa tejto normy je aj homologovaná.

Norma ECE-R 22.05 zahŕňa jednotlivé podmienky

schválenia ochranných prilb a ich priedzorov pre vodičov a spolujazdcov motocyklov a mopedov. Základom týchto kontrol sú takzvané ECE ustanovenia Európskej hospodárskej komisie Spojených národov (Economic Commission for Europe).

Dôležité skúšky podľa ustanovenia ECE 22.05

- Tlmenie nárazov
- Dynamická skúška nosného zariadenia
- Skúška zorného poľa
- Tvarová stálosť
- Test stability  
(test bezpečného dosadenia prilby na hlavu)
- Bradový remeň a kontrola zapínania
- Test pevnosti vonkajších hrán
- Test oderuvzdornosti vonkajšieho plášťa
- Kontrola priedzoru  
(mechanické a optické vlastnosti)

## Vnútrotné polstre s vložkami Coolmax®

**COOLMAX®** Coolmax® produkt spoločnosti INVISTA je vysokovýkonné textilné vlákno, ktoré svojich nositeľov podporuje pri športových aktivitách. Opierajúc sa o patentovanú technológiu výroby vlákna DuPont, vlákno Coolmax® odvádza vlhkosť od tela na povrch látky, kde táto schne rýchlejšie ako na ktorejkoľvek inej látke.

Špeciálne vlákna vyvinuté spoločnosťou INVISTA, ktoré sa používajú na výrobu látok Coolmax®, odvádzajú vlhkosť od tela rýchlo na povrch látky, kde sa môže vlhkosť rýchlo odpariť. Jedinečne tvarované vlákna súčasne ponúkajú

maximálnu priedušnosť dokonca aj vtedy, keď sú mokré. Priedušnosť okrem toho zlepšuje tepelno-regulačný efekt.

Na tomto výrobku sú vypchávkou na uši a čelo vybavené s Coolmax®.

## HeiQ® Fresh Tech



### Sviežosť textilu

Vďaka sile striebra, ktoré po celý deň zabráňuje vzniku zápachu, zažité pocit prítomnej sviežosti.

Vnútrotná stielka prilby obsahuje účinnú látku biocíd (HeiQ® Fresh Tech) pre antibakteriálnu úpravu vnútornej stielky. Aktívna účinná látka: Striebro adsorbuje na oxide kremičitom (nano).



## Mimoriadne pevná vonkajšia miska z plastu lisovaného za tepla (HCM)

High density copolymer matrix: Z vysokokvalitného plastu nazývaného akrylnitril-butadién-styrén sa pri extrémne vysokej teplote a tlaku vytvaruje mimoriadne stabilný a pevný vonkajší plášť.

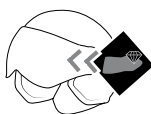

## Sklo s ochrannou Anti-Scratch vrstvou proti poškrabaniu



## Vhodná pre ľudí s okuliarmi



## Bezpečnostné rastrové zapínanie



## Dátum výroby (mesiac/rok):

11/2018

## Pokyny na obsluhu a montáž

### Rastrový systém zapínania (Obr. B)

Rastrové zapínanie umožňuje individuálne, rýchle a jemné nastavenie bradového remeňa.

Rastrový uzáver stlačte spolu tak, aby prilba sedela príjemne ale pevne.

Pomocou presúvateľnej spony možno nadbytočné remienok helmy upevniť resp. zaistiť.

### Vypchávkya na uši (Obr. C)

Vypchávkya na uši (3) sú v helme na každej strane upevnené pomocou dvoch cvokov. Vypchávkya môžete jednoducho vybrať.

Pri upevňovaní vypchávkya na uši do helmy musí každý cvok počutelne zapadnúť.

### Akustické polstre (Obr. D)

Akustické polstre (4) slúžia na redukciu hluku zvlášť pri jazdách vysokými rýchlosťami.

Akustické polstre pritlačte do dutín lícných polstrov (pozri obr. G). Strana akustického polstra so suchým zipsom smeruje preto k plášťu prilby.

### Výmena priezoru (Obr. E)

#### Demontáž skla

Ak chcete uvoľniť vnútorný príklop (1a), na každej strane ho zatlačte a otáčajte proti smeru hodinových ručičiek. Odstráňte vnútorný (1a) a vonkajší príklop (1b) a vyberte sklo helmy (1c).

#### Montáž skla

Umiestnite sklo helmy do jeho držiaka (1d) a na sklo nasuňte vonkajší príklop.

Poznámka: Dbajte na to, aby ste vonkajší príklop umiestnili s označením „L“ na ľavej strane helmy.

Zastrčte vnútorný príklop na vonkajší príklop a upevnite sklo helmy súčasným zatlačením a otáčaním v smere hodinových ručičiek.

## Voľba správnej veľkosti prilby

- Zmerajte obvod Vašej hlavy a podľa toho zvolte veľkosť helmy. Predtým, ako sa rozhodnete, vyskúšajte viaceré helmy. Pri nasadenej helme sa v ideálnom prípade pohybuje pokožka Vašich spánkov spolu s helmou.
- Zabezpečte, aby sa helma i bez zatiahnutého remienka nemohla na hlave veľmi pohybovať.
- Pre bezpečné priliehanie je nutné pevne zatvoriť remienok. Správne prilieha vtedy, keď len ťažko zasuniete Vaše prsty pod upevňovací remienok. Avšak i naďalej musíte môcť pohodlne dýchať, prehliatať a otáčať hlavou.
- Ubezpečte sa, že helma bola testovaná v súlade s najnovšou ECE-normou.

### Tabuľka veľkostí



Veľkosť	Obvod hlavy
S	55–56 cm
M	57–58 cm
L	59–60 cm
XL	61 cm

## Údržba a ošetrovanie

Pravidelnou údržbou a ošetrovaním prispejete k bezpečnosti a dlhej životnosti prilby.

### Čistenie prilby

- Na čistenie prilby sa nesmie nikdy používať rozpúšťadlo alebo abrazívny čistiaci prostriedok s obsahom petroleja, ani zvonku ani zvnútra.
- Vždy používajte čistiaci prostriedok s neutrálnym pH zriadený v čistej vode. Opatrne drhnite mäkkou handričkou. Potom dosucha utrite handričkou, ktorá nepúšťa vlákna.

## Ošetrovanie vizúru a čistenie

- Nečistoty (napr. hmyz, špinu, piesok, prach atď.) zotrite mäkkou, vlhkou handrou a potom pretrite mäkkou, suchou handrou.
- Ak sa vizír namočí, napr. pri daždi, mal by sa zakaždým utrieť suchou, mäkkou handrou.
- Na čistenie vizúru sa nesmie nikdy používať rozpúšťadlo alebo abrazívny prostriedok s obsahom petroleja.

## Čistenie akustických vupchávok na uši

- Ručné pranie do 30 °C.
- Nechajte vysušiť pri izbovej teplote.
- Vyhnite sa tepelným zdrojom.
- V čase, keď nie sú používané, uskladnite ich na suchých a vetraných miestach.



## Skladovanie

Keď prilbu nepoužívate, skladujte ju na suchom a dobre vetranom mieste pri izbovej teplote. Nekladte ju do blízkosti tepelných zdrojov. Produkt zbytočne nevystavujte vysokej teplote, napr. v automobile keď je vonku mimoriadne teplo.

## Pokyny k likvidácii

Výrobok a obalový materiál zlikvidujte v súlade s aktuálnymi miestnymi predpismi. Obalový materiál, ako napr. fóliové vrecúško nepatrí do rúk detí. Obalový materiál uschovajte mimo dosahu detí.

## Pokyny k záruke a priebehu servisu

Produkt bol vyrobený s maximálnou zodpovednosťou a v priebehu výroby bol neustále kontrolovaný. Na tento produkt máte tri roky záruku od dátumu kúpy produktu. Pokladničný lístok si odložte.

Záruka sa vzťahuje len na chyby materiálu a výrobné chyby a zaniká pri neodbornej manipulácii s produktom. Záruka nemá vplyv na Vaše zákonné práva, predovšetkým na práva vyplývajúce zo záruky.

V prípade reklamácie sa obráťte na nižšie uvedenú servisnú linku, alebo nám napíšte e-mail. Naši servisní zamestnanci sa s Vami dohodnú na ďalšom postupe a urýchlene vykonajú všetky potrebné kroky. V každom prípade Vám poradíme osobne.

Záručná lehota sa nepredlžuje v dôsledku eventuálnych opráv na základe záruky, zákonného plnenia záruky alebo v dôsledku prejavu ochoty. To platí tiež pre vymenené alebo opravené diely. Opravy vykonané po uplynutí záručnej lehoty sú sponatnené.

Veľkosť S IAN: 306771

Veľkosť M IAN: 306773

Veľkosť L IAN: 306772

Veľkosť XL IAN: 306770

 Servis Slovensko

Tel.: 0850 232001

E-Mail: [deltasport@lidl.sk](mailto:deltasport@lidl.sk)