



SUBMERSIBLE DIRTY WATER PUMP PTPS 1100 A1

FR BE

POMPE IMMERGÉE POUR EAUX CHARGÉES

Traduction des instructions d'origine

DE AT CH

SCHMUTZWASSER-TAUCHPUMPE

Originalbetriebsanleitung

NL BE

VUILWATER-DOMPPEL POMP

Vertaling van de originele gebruiksaanwijzing

IAN 307392

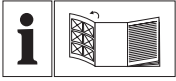

FR BE

Avant de lire le mode d'emploi, ouvrez la page contenant les illustrations et familiarisez-vous ensuite avec toutes les fonctions de l'appareil.

NL BE

Vouw vóór het lezen de pagina met de afbeeldingen open en maak u vertrouwd met alle functies van het apparaat.

DE AT CH

Klappen Sie vor dem Lesen die Seite mit den Abbildungen aus und machen Sie sich anschließend mit allen Funktionen des Gerätes vertraut.

FR / BE	Traduction des instructions d'origine	Page	4
NL / BE	Vertaling van de originele gebruiksaanwijzing	Pagina	19
DE / AT / CH	Originalbetriebsanleitung	Seite	31

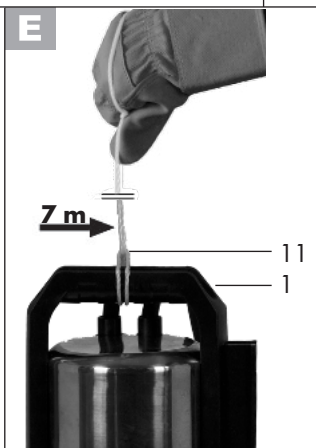
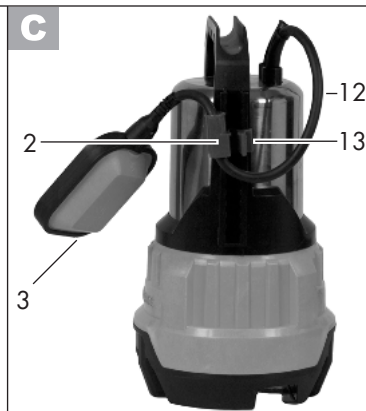
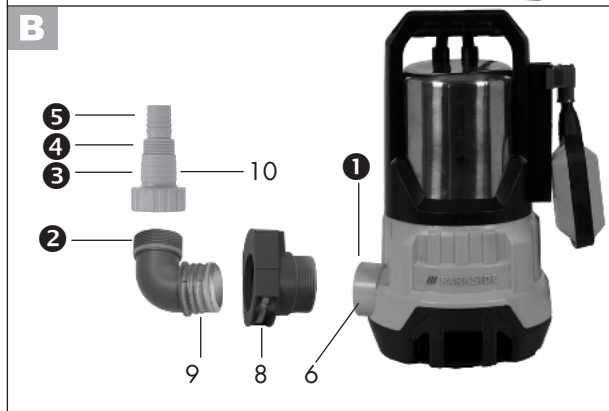
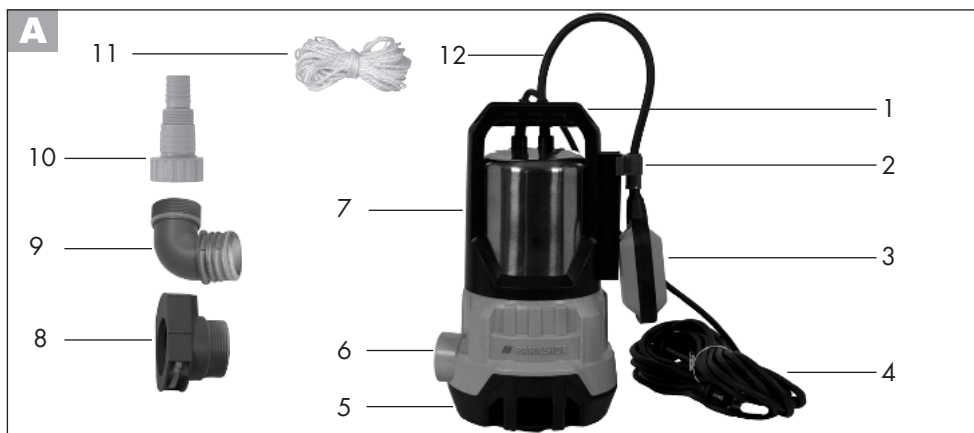

Sommaire

Introduction	4
Consignes particulières pour une utilisation en toute sécurité	5
Fins d'utilisation.....	5
Description générale	6
Volume de la livraison	6
Vue synoptique.....	6
Description des fonctions	6
Détails techniques	6
Performances	7
Instructions de sécurité.....	7
Explication des symboles et des avis de sécurité	7
Symboles utilisés dans le mode d'emploi	7
Consignes générales de sécurité.....	7
Mise en service	10
Mise en place/Accrochage	10
Raccord au réseau.....	10
Raccordement de la conduite	10
Réglage du point de déclenchement	11
Mode manuel	11
La mise en marche.....	12
Nettoyage/entretien/rangement. 12	
Travaux de nettoyage généraux	12
Nettoyage du pied de la pompe	13
Rangement	13
Protection de l'environnement	13
Garantie	14
Service Réparations	16
Service-Center.....	17
Importeur	17
Pièces de rechange/Accessoires..	17
Dépannage	18
Traduction de la déclaration de conformité CE originale	45

Introduction

Toutes nos félicitations pour l'achat de votre nouvel appareil. Vous avez ainsi choisi un produit de qualité supérieure. La qualité de l'appareil a été vérifiée pendant la production et il a été soumis à un contrôle final. Le fonctionnement de votre appareil est donc ainsi garanti. Il n'est pas à exclure que dans certains cas isolés, il demeure dans l'appareil, ou dans les tuyauteries flexibles, des quantités résiduelles d'eau ou de lubrifiants industriels. Ceci n'est pas un défaut ou un vice et on ne doit pas s'inquiéter à ce sujet.



La notice d'utilisation fait partie de ce produit. Elle contient des instructions importantes pour la sécurité, l'utilisation et l'élimination des déchets. Avant d'utiliser ce produit, lisez attentivement les consignes d'emploi et de sécurité. N'utilisez le produit que tel que décrit et uniquement pour les domaines d'emploi indiqués.

Conservez cette notice et remettez-la avec tous les documents si vous cédez le produit à un tiers.

Consignes particulières pour une utilisation en toute sécurité

- L'appareil ne doit pas être utilisé si des personnes se trouvent dans l'eau (p. ex. en cas des travaux de nettoyage ou de maintenance aux piscines). Il existe un danger par choc électrique.
- Branchez l'appareil seulement sur une prise de courant avec un dispositif de RCD (Residual Current Device) avec un courant de référence d'un maximum de 30 mA ; protection au moins 6 ampères.
- En cas d'endommagement du câble d'alimentation de cet appareil, celui-ci doit être remplacé par le fabricant ou son service après-vente ou un spécialiste du même secteur afin d'éviter toute mise en danger.
- Ces appareils peuvent être utilisés par des enfants à partir de 8 ans et plus, ainsi que par des personnes aux capacités physiques, sensorielles ou mentales réduites ou manquant d'expérience et/ou de connaissance, à condition qu'ils soient surveillés ou qu'ils aient été instruits sur l'utilisation en toute sécurité de l'appareil et qu'ils comprennent les dangers en résultant. Les enfants ne sont pas autorisés à jouer avec l'appareil. Le nettoyage et les travaux d'entretien réalisés par l'utilisateur ne doivent pas être effectués par des enfants, à moins qu'ils ne soient surveillés.

Les enfants doivent être surveillés pour vérifier qu'ils ne jouent pas avec l'appareil.

- La pollution du liquide peut provenir d'une fuite de lubrifiants.
- Respectez les autres consignes abordées dans le chapitre « Maintenance et nettoyage ».

Fins d'utilisation

La pompe d'évacuation des eaux chargeesest une pompe de drainage conçue pour pomper de l'eau propre ou usée (avec des particules d'un maximum de 35 mm) jusqu'à une température maximale de 35 °C.

Elle est adaptée, par exemple, pour transvaser et pomper depuis des bassins et des conteneurs, pour évacuer en pompant l'eau d'une cave inondée mais aussi pour prélever l'eau de fontaines et de puits. Cet appareil n'est pas adapté à une utilisation commerciale. La garantie prend fin en cas d'utilisation commerciale.

Toute autre utilisation qui n'est pas explicitement admise dans cette directive peut entraîner des dégâts sur l'appareil et présenter un grave danger pour l'utilisateur.

La pompe n'est pas adaptée pour une exploitation en continu. L'exploitation en continu réduit la durée de la vie et le temps de garantie.

L'opérateur ou l'utilisateur est responsable des accidents ou des dégâts sur les personnes et sur les biens. Le fabricant n'est pas responsable des dégâts qui ont été causés par un usage contraire aux prescriptions ou par une utilisation non conforme.

Description générale



Vous trouverez la représentation des parties fonctionnelles les plus importantes sur la page dépliant.

Volume de la livraison

Déballiez l'appareil et vérifiez que la livraison est complète. Evacuez le matériel d'emballage comme il se doit.

- Pompe d'évacuation des eaux chargées entièrement montée
- Adaptateur Quick-Connect
- Adaptateur coudé avec raccord Quick-Connect
- Raccord de réduction
- 8 m de corde en nylon
- Mode d'emploi

Vue synoptique



- 1 Poignée
- 2 Réglage de la hauteur de l'interrupteur flottant
- 3 Interrupteur flottant
- 4 Câble de jonction de réseau
- 5 Pied
- 6 Sortie de pompe
- 7 Corps de pompe
- 8 Adaptateur Quick-Connect
- 9 Adaptateur coudé avec raccord Quick-Connect
- 10 Raccord de réduction
- 11 8 m de corde en nylon
- 12 Câble d'interrupteur flottant
- 13 Levier, réglage de la hauteur de l'interrupteur flottant

Description des fonctions

La pompe d'évacuation des eaux chargées dispose d'un carter en acier inoxydable, d'un pied d'aspiration stable et d'un arbre moteur inoxydable. La pompe est aussi équipée d'une commutation à flotteur qui met en marche ou arrête automatiquement l'appareil indépendamment du niveau de l'eau.

Un disjoncteur thermique protège le moteur de la surcharge.

Les descriptions suivantes vous indiquent la fonction des dispositifs de commande.

Détails techniques

Pompe immergée

pour eaux chargées.. PTPS 1100 A1

Tension d'évaluat 230 V~, 50 Hz

Puissance raccordée/

puissance connectée 1100 W

Flux de pompage max. (Q max) 20000 l/h

Hauteur de pompage max. (H max) 9 m

Profondeur d'immersion max. 7 m

Température de l'eau max. (T max) .. 35 °C

Raccord de tuyau 1", 1¼", 1½"

Corps étrangers max. 35 mm

Point de démarrage MARCHEnv. 520 mm

Point d'arrêt STOP env. 230 mm

Conduite de réseau 10 m

Poids (y compris accessoires) 5,65 kg

Classe de protection I

Mode de protection IPX8

On obtient des performances maximales en sortie droite et directe. L'adaptateur coudé peut réduire la puissance de l'appareil.

Performances

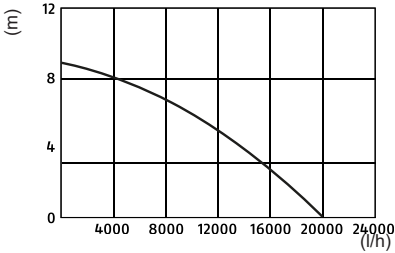

Instructions de sécurité

Cette section traite des principales normes de sécurité lors de travaux avec l'appareil.

Explication des symboles et des avis de sécurité



Attention ! Non approprié pour l'eau très sableuse !



Attention ! Éviter que la pompe ne tourne à sec ! Risque de surchauffe !



Veillez vous familiariser des éléments de réglage avant l'utilisation de la pompe. Surtout de leur but et de leur fonctionnement. Si nécessaire, consultez un expert. Lisez et respectez le mode d'emploi de l'appareil.



Attention! Si le câble de réseau est détérioré ou coupé, tirez immédiatement la fiche de la prise de courant.



Attention ! Surface chaude ! Risque de brûlure !



Profondeur d'immersion maximale



Les machines n'ont pas leur place dans les ordures ménagères.

Symboles utilisés dans le mode d'emploi



Symbole de danger et indications relatives à la prévention de dommages corporels ou matériels.



Symbole d'interdiction et indications relatives à la prévention de dommages.



Débrancher la fiche secteur.



Symboles de remarque et informations permettant une meilleure utilisation de l'appareil.

Consignes générales de sécurité

Travaux avec l'appareil :



Prudence : vous éviterez ainsi accidents et blessures :

- Les personnes qui ne connaissent pas le mode d'emploi ne doivent pas utiliser l'appareil. Il se peut que des dispositions locales fixent l'âge minimum de l'utilisateur.
- Portez des chaussures de sécurité pour vous protéger des chocs électriques.

- Prenez toutes les mesures appropriées pour tenir les enfants éloignés de l'appareil lorsque celui-ci fonctionne. Vous risquez de vous blesser.
- N'utilisez pas l'appareil à proximité de liquides inflammables ou de gaz. En cas d'inobservation de cette consigne, il y a risque d'incendie ou d'explosion.
- Conservez l'appareil dans un endroit sec et hors de portée des enfants.



Prudence! Vous évitez ainsi d'endommager l'appareil et les éventuelles conséquences pouvant affecter les personnes :

- L'utilisation de liquides agressifs/abrasifs (par ex. de l'eau sa-bleuse), décapants, inflammables (par ex. des carburants pour moteur) ou explosifs, d'eau salée, de produits de nettoyage et alimentaires est interdite. La température du liquide pompé ne peut pas dépasser 35 °C. Le non-respect des consignes peut endommager l'appareil et présenter des risques pour l'utilisateur.
- Ne travaillez pas avec un appareil endommagé, incomplet ou sans consentement du fabricant de l'appareil si celui-ci a été modifié. Avant la mise en service, faites contrôler par un spécialiste que les mesures de protection électriques exigées sont disponibles.
- Contrôlez l'appareil pendant son exploitation (notamment dans les locaux d'habitation) pour détecter à temps la déconnexion automatique ou un fonctionnement à vide de la pompe. Contrôlez régulièrement le fonctionnement de l'interrupteur flottant (cf. chapitre « Mise en service »). L'inobservation de cette consigne met fin aux droits de garantie et à la responsabilité.
- Veuillez ne pas oublier que la pompe n'est pas adaptée à une exploitation en continu (par exemple pour des cours d'eau, dans des étangs). Contrôlez régulièrement le bon fonctionnement de l'appareil.
- N'oubliez pas que l'appareil utilise des lubrifiants, lesquels en cas de fuite, peuvent s'écouler et causer des dommages ou des pollutions. Ne placez pas la pompe dans des étangs contenant des poissons ou des plantes de valeur.
- Ne portez pas ou ne fixez pas l'appareil par le câble ou le tuyau de refoulement.
- Protégez l'appareil du gel et du fonctionnement à sec.
- Utilisez seulement des accessoires d'origine et ne modifiez pas l'appareil.
- En ce qui concerne le thème « Nettoyage/entretien/rangement », veuillez lire les instructions du mode d'emploi. Toutes les tâches concernant ce sujet, en particulier l'ouverture de l'appareil, doivent être exécutées un électricien de métier. En cas de réparation, adressez vous toujours à notre service après-vente.

Sécurité électrique :



Prudence : vous éviterez ainsi les blessures et les accidents dus au choc électrique :

- Lorsque l'appareil fonctionne après avoir été mis en place, la fiche de secteur doit être accessible.
- Avant que vous ne mettiez en service votre nouvelle pompe, faites contrôler par un professionnel :
 - que la mise à la terre, la liaison au neutre, le circuit de protection de courant de défaut correspondent aux normes de sécurité des entreprises d'approvisionnement en énergie et fonctionnent correctement,
 - que les raccordements électriques sont protégés de l'humidité.
- En cas de risque d'inondation les raccordements sont situés dans une zone à l'abri des inondations.
- Faites attention à ce que la tension de réseau corresponde aux indications de la plaque signalétique.
- Avant toute utilisation, contrôlez l'appareil, le câble et la prise pour détecter tout dommage. Les câbles défectueux ne peuvent pas être réparés mais doivent être échangés contre de nouveaux. Faites réparer les dommages survenus à votre appareil par un spécialiste autorisé.
- N'utilisez pas le câble pour tirer sur la prise de courant. Protégez le câble de la chaleur, de l'huile et des bords coupants.
- Ne portez pas ou ne fixez pas l'appareil par le câble.
- Utilisez seulement des câbles de prolongation qui sont étanches aux jets d'eau et prévus pour être utilisés en plein air. Avant utilisation, déroulez toujours la totalité du câble. Contrôlez le câble afin de détecter tout dommage.
- Avant tout travail sur l'appareil, en cas de non-étanchéité dans le système d'eau, pendant les pauses et en cas de non utilisation, retirez la fiche secteur de la prise de courant.
- Les rallonges ne doivent pas présenter de section transversale inférieure aux câbles souples sous caoutchouc portant la désignation H07RN8-F. Le câble doit avoir une longueur de 10 m. La section des torons de la rallonge doit être de 2,5 mm² minimum.
- Réalisez l'installation électrique conformément à la législation nationale.

Mise en service

Mise en place/Accrochage

- Le puits de la pompe doit avoir au moins des dimensions de 40 x 40 x 50 cm pour que l'interrupteur flottant (A 3) se déplace librement.
- L'appareil peut être suspendu par la poignée (A 1) ou placé sur le fond de la fosse.

Pour suspendre et/ou retirer la pompe, vous pouvez utiliser le corde en nylon (A 11) fourni à la livraison.

Pour une suspension sûre, enfillez la corde (E 11) à travers la poignée (E 1), voir image E.

Ne suspendez jamais l'appareil par le tuyau flexible.



Faites attention à ce qu'en aucun cas l'appareil ne soit fixé ou suspendu par le câble d'alimentation secteur. Il y a alors danger d'une décharge électrique par les câbles d'alimentation secteur endommagés.



Faites attention qu'avec le temps, il n'y ait pas de saleté ou de sable qui s'accumule dans le puits, ce qui pourrait endommager la pompe. Nous recommandons de placer la pompe sur une brique.

Si la surface du plan d'eau est trop petite, la vase présente dans le puits peut se dessécher rapidement et empêcher la pompe de fonctionner.

Raccord au réseau

La pompe que vous avez acquise est déjà munie d'une fiche mâle de sécurité. L'appareil a été conçu pour un raccordement à un socle de prise de courant de sécurité avec un dispositif de protection par courant de RCD (Residual Current Device) avec 230 V ~ 50Hz.

Raccordement de la conduite

L'installation de la pompe s'effectue :

- Soit avec une conduite fixe
- soit avec une tuyauterie flexible.



1. Vissez l'adaptateur Quick-Connect (8) sur la sortie de pompe (6).
2. Enfoncez le bouton de déverrouillage rouge de l'adaptateur Quick-Connect (8) et glissez l'adaptateur coudé avec le connecteur Quick-Connect (9) dans l'adaptateur Quick-Connect (8). Relâchez le bouton de déverrouillage rouge.
3. Mettez le tuyau flexible sur le raccord de réduction (10) et fixez-le avec un collier de serrage. Ou utilisez un raccord vissé sur l'adaptateur coudé avec raccord Quick-Connect (9) ou sur le réducteur (10).

- 1 Sortie avec filetage 1½ " intérieur à la pompe pour raccordement de l'adaptateur Quick-Connect (8) ou pour raccordement direct d'un tuyau flexible avec filet extérieur 1½ " ;
- 2 Sortie avec filetage extérieur 1½" sur l'adaptateur coudé (9) pour branchement du raccord de réduction (10) ou

du raccord à écrou 1½" ;

- 3 Sortie au raccord de réduction (10) pour raccordement d'un tuyau flexible 1¼ "ou 1½ " comme assemblage de serrage (fixation avec collier de serrage) ;
- 4 Sortie avec filetage extérieur 1" sur raccord de réduction (10) pour branchement d'un raccord à écrou 1" ;
- 5 Sortie avec 1" sur raccord de réduction (10) pour branchement d'un tuyau flexible 1" comme liaison de serrage (fixation avec collier de serrage).

 Faites attention - à ce que lorsque vous utilisez un raccord de réduction (Ø 19,3 mm) la grandeur des particules soit au maximum de 19 mm, car dans le cas inverse, le raccord de réduction et le tuyau flexible pourraient se boucher.

Réglage du point de déclenchement

L'interrupteur flottant (C 3) est réglée comme ça que la mise en marche est possible tout de suite.

 En cas d'installation stationnaire, l'interrupteur à flotteur (C 3) doit être contrôlé régulièrement (au plus tard tous les trois mois).

Le point de commutation Marche/Arrêt de l'interrupteur à flotteur (C 3) peut être réglé de manière continue :

C Desserrez la levier (13) de réglage en hauteur de l'interrupteur à flotteur (2) et positionnez celui-ci dans la position souhaitée.

 Contrôlez l'interrupteur à flotteur (C 3).

- Il doit être positionné de telle sorte qu'il puisse se lever et s'abaisser librement. La hauteur du point de commutation «Marche» et la hauteur du point de commutation «Arrêt» doivent pouvoir être atteints facilement. Vérifiez en plaçant la pompe dans un récipient rempli d'eau et soulever avec précaution l'interrupteur à flotteur (C 3) à la main et ensuite le laisser retomber. Ce faisant, vous pouvez remarquer si la pompe se met en marche ou s'arrête.
- Veillez à ce que l'espace entre l'interrupteur à flotteur (C 3) et le réglage en hauteur de l'interrupteur à flotteur (C 2) ne soit pas trop réduit. Si l'espace est trop réduit, le fonctionnement sans faille n'est pas garanti.
- Lors du réglage de l'interrupteur à flotteur (C 3), veillez à ce que celui-ci ne touche pas le sol avant l'arrêt de la pompe.

 Il existe un danger de fonctionnement à sec, si le câble d'interrupteur à flotteur (A 12) est trop long, en particulier si le réglage en hauteur de l'interrupteur à flotteur (C 2) n'est pas montré (voir la « Mise en service »).

Mode manuel

En mode manuel, la pompe ne s'arrête pas automatiquement car l'interrupteur à flotteur (C 3) est dérivé.

D Positionnez l'interrupteur à flotteur (3) verticalement vers le haut dans le réglage en hauteur de l'interrupteur à flotteur (2).

! En mode manuel, observez la pompe en permanence. Arrêtez immédiatement la pompe (retirer la fiche de secteur) si aucune eau n'est plus pompée. Si la pompe travaille à sec, vous risquez de l'endommager.

La mise en marche

- !** Vérifiez que la pompe se trouve solidement fixée au fond du puits ou est correctement suspendue.
- Vérifiez que la conduite à pression est correctement montée.
- Évitez que la pompe fonctionne à sec. Contrôlez régulièrement le fonctionnement de l'interrupteur à flotteur. En cas d'observation de cette règle ou de fonctionnement à sec de la pompe, vous perdez les droits à garantie.
- Assurez-vous que le raccordement électrique est de 230 V - 50 Hz.
- Vérifiez que la prise électrique est en bon état (protégée au moins par un fusible 6 A, commutateur RCD).
- Assurez-vous que le raccordement au réseau soit toujours à l'abri de l'humidité et de l'eau.

Nettoyage/entretien/rangement

Effectuez régulièrement les travaux de nettoyage et d'entretien suivants. Ceci garantit une utilisation longue et fiable :

! Si vous faites exécuter des travaux qui ne sont pas décrits dans cette directive, adressez vous à notre service après-vente. Utilisez seulement des pièces d'origine. Vous éviterez ainsi d'endommager l'appareil et éventuellement de blesser par la suite des personnes.

 Débrancher la pompe avant chaque travail d'entretien. Il y a danger d'un choc électrique ou le danger de se blesser par des pièces en mouvement.

Travaux de nettoyage généraux

- En cas d'utilisation mobile, la pompe doit être nettoyée à l'eau claire après chaque utilisation.
- En cas d'utilisation fixe, il faut vérifier la fonction de l'interrupteur flottant (**C** 3) régulièrement (au plus tard tous les trois mois).
- Enlever les fibres et peluches se trouvant éventuellement dans le boîtier de la pompe avec un jet d'eau.
- Nettoyer régulièrement la boue se trouvant sur le sol de la fosse et sur les parois de la fosse.
- Éliminer les dépôts sur l'interrupteur flottant à l'eau claire.

- Si la pompe n'a pas été utilisée pendant longtemps, il faut la nettoyer après la dernière utilisation et avant la nouvelle utilisation car autrement il pourrait y avoir des difficultés de démarrage dus aux dépôts et restes.

Nettoyage du pied de la pompe



Avant d'effectuer un travail sur l'appareil, débranchez-le de la fiche de contact. Il existe un risque d'électrocution ou un risque de blessures par les pièces amovibles.

Les impuretés sur le côté inférieur de la pompe peuvent être éliminées au jet d'eau.

Tous les travaux qui ne sont pas décrits ici, en particulier l'ouverture de la pompe doivent être exécutés par un électricien professionnel. Pour toute réparation, adressez-vous toujours à notre service après-vente.

Rangement

- Conservez l'appareil nettoyé, sec et hors de portée des enfants.
- Pour le stockage, dévissez l'adaptateur d'angle (A 9).
- Enroulez le câble d'alimentation (4) et suspendez-le entre la poignée (1) et le réglage de la hauteur de l'interrupteur à flotteur (2) et le support du réglage de la hauteur de l'interrupteur à flotteur (2). Voir illustration F.

Protection de l'environnement

Respectez la réglementation relative à la protection de l'environnement (recyclage) pour l'élimination de l'appareil, des accessoires et de l'emballage.



Les appareils ne font pas partie des ordures ménagères.



L'emballage est composé de matériaux écologiques que vous pouvez éliminer auprès des points locaux de recyclage.



Le produit est recyclable, est soumis à une responsabilité élargie du fabricant et est collecté dans le cadre du tri sélectif.

Nous exécutons gratuitement l'élimination des déchets de vos appareils renvoyés défectueux.

Garantie

Chère cliente, cher client,
Ce produit bénéficie d'une garantie de 3 ans, valable à compter de la date d'achat. En cas de manques constatés sur ce produit, vous disposez des droits légaux contre le vendeur du produit. Ces droits légaux ne sont pas limités par notre garantie présentée par la suite.

Article L211-4 du Code de la consommation

Le vendeur est tenu de livrer un bien conforme au contrat et répond des défauts de conformité existant lors de la délivrance. Il répond également des défauts de conformité résultant de l'emballage, des instructions de montage ou de l'installation lorsque celle-ci a été mise à sa charge par le contrat ou a été réalisée sous sa responsabilité.

Article L211-5 du Code de la consommation

Pour être conforme au contrat, le bien doit :
1° Être propre à l'usage habituellement attendu d'un bien semblable et, le cas échéant :

- correspondre à la description donnée par le vendeur et posséder les qualités que celui-ci a présentées à l'acheteur sous forme d'échantillon ou de modèle ;
- présenter les qualités qu'un acheteur peut légitimement attendre eu égard aux déclarations publiques faites par le vendeur, par le producteur ou par son représentant, notamment dans la publicité ou l'étiquetage ;

2° Ou présenter les caractéristiques définies d'un commun accord par les parties ou être propre à tout usage spécial recherché par l'acheteur, porté à la connaissance du vendeur et que ce dernier a accepté.

Article L211-16 du Code de la consommation

Lorsque l'acheteur demande au vendeur, pendant le cours de la garantie commerciale qui lui a été consentie lors de l'acquisition ou de la réparation d'un bien meuble, une remise en état couverte par la garantie, toute période d'immobilisation d'au moins sept jours vient s'ajouter à la durée de la garantie qui restait à courir. Cette période court à compter de la demande d'intervention de l'acheteur ou de la mise à disposition pour réparation du bien en cause, si cette mise à disposition est postérieure à la demande d'intervention.

Indépendamment de la garantie commerciale souscrite, le vendeur reste tenu des défauts de conformité du bien et des vices rédhibitoires dans les conditions prévues aux articles L211-4 à L211-13 du Code de la consommation et aux articles 1641 à 1648 et 2232 du Code Civil.

Article L211-12 du Code de la consommation

L'action résultant du défaut de conformité se prescrit par deux ans à compter de la délivrance du bien.

Conditions de garantie

Le délai de garantie débute avec la date d'achat. Veuillez conserver soigneusement le ticket de caisse original. En effet, ce document vous sera réclamé comme preuve d'achat.

Si un défaut de matériel ou un défaut de fabrication se présente au cours des trois ans suivant la date d'achat de ce produit, nous réparons gratuitement ou remplaçons ce produit - selon notre choix. Cette garantie suppose que l'appareil défectueux et le justificatif d'achat (ticket de caisse) nous

soient présentés durant cette période de trois ans et que la nature du manque et la manière dont celui-ci est apparu soient explicités par écrit dans un bref courrier. Si le défaut est couvert par notre garantie, le produit vous sera retourné, réparé ou remplacé par un neuf. Aucune nouvelle période de garantie ne débute à la date de la réparation ou de l'échange du produit.

Durée de garantie et demande légale en dommages-intérêts

La durée de garantie n'est pas prolongée par la garantie. Ce point s'applique aussi aux pièces remplacées et réparées. Les dommages et les manques éventuellement constatés dès l'achat doivent immédiatement être signalés après le déballage. A l'expiration du délai de garantie les réparations occasionnelles sont à la charge de l'acheteur.

Volume de la garantie

L'appareil a été fabriqué avec soin, selon de sévères directives de qualité et il a été entièrement contrôlé avant la livraison. La garantie s'applique aux défauts de matériel ou aux défauts de fabrication. Indépendamment de la garantie commerciale souscrite, le vendeur reste tenu des défauts de conformité du bien et des vices rédhibitoires dans les conditions prévues aux articles L211-4 à L211-13 du Code de la consommation et aux articles 1641 à 1648 et 2232 du Code Civil. Cette garantie ne s'étend pas aux parties du produit qui sont exposées à une usure normale et peuvent être donc considérées comme des pièces d'usure (par exemple le clapet de non-retour, le bague d'étanchéité) ou pour des dommages affectant les parties fragiles (par exemple les interrupteurs).

Cette garantie prend fin si le produit endommagé n'a pas été utilisé ou entretenu d'une façon conforme. Pour une utilisation appropriée du produit, il faut impérativement respecter toutes les instructions citées dans le manuel de l'opérateur. Les actions et les domaines d'utilisation déconseillés dans la notice d'utilisation ou vis-à-vis desquels une mise en garde est émise, doivent absolument être évités.

Le produit est conçu uniquement pour un usage privé et non pour un usage industriel. En cas d'emploi impropre et incorrect, de recours à la force et d'interventions entreprises et non autorisées par notre succursale, la garantie prend fin.

En cas de pompage d'eau sableuse ou de liquides corrosifs ou d'autres utilisations incorrectes, les droits de garantie ne sont pas valables car les joints, la roue de roulement, le moteur ou d'autres pièces peuvent être endommagés. Les pompes également ne sont pas destinées au pompage de matériaux abrasifs (sable, cailloux).

Attention : Les pompes sont des pompes de drainage. L'installation d'une pompe à immersion a pour but d'extraire, voire de pomper le plus rapidement possible un certain volume d'eau dans le cadre de sa catégorie. Les pompes à immersion ne conviennent pas comme pompes d'irrigation (par ex. pour l'irrigation du jardin) ou comme pompes à fonctionnement constant (par ex. pour les cours de ruisseaux ou les fontaines d'étangs). Le droit de garantie prend fin en cas d'une utilisation non conforme à la destination. Contrôlez régulièrement le fonctionnement de l'interrupteur à flotteur. En cas d'emploi non conforme ou de fonctionnement à sec de la pompe, vous perdez les droits de la garantie.

Article 1641 du Code civil

Le vendeur est tenu de la garantie a raison des défauts cachés de la chose vendue qui la rendent impropre à l'usage auquel on la destine, ou qui diminuent tellement cet usage que l'acheteur ne l'aurait pas acquise, ou n'en aurait donné qu'un moindre prix, s'il les avait connus.

Article 1648 1er alinéa du Code civil

L'action résultant des vices rédhibitoires doit être intentée par l'acquéreur dans un délai de deux ans à compter de la découverte du vice.

Marche à suivre dans le cas de garantie

Pour garantir un traitement rapide de votre demande, veuillez suivre les instructions suivantes :

- Tenez vous prêt à présenter, sur demande, le ticket de caisse et le numéro d'identification (IAN 307392) comme preuve d'achat.
- Vous trouverez le numéro d'article sur la plaque signalétique.
- Si des pannes de fonctionnement ou d'autres manques apparaissent, prenez d'abord contact, par **téléphone** ou par **e-Mail**, avec le service après-vente dont les coordonnées sont indiquées ci-dessous. Vous recevrez alors des renseignements supplémentaires sur le déroulement de votre réclamation.
- En cas de produit défectueux vous pouvez, après contact avec notre service clients, envoyer le produit, franco de port à l'adresse de service après-vente indiquée, accompagné du justificatif d'achat (ticket de caisse) et en indiquant quelle est la nature du défaut et quand celui-ci s'est produit. Pour éviter des problèmes d'accep-

tation et des frais supplémentaires, utilisez absolument seulement l'adresse qui vous est donnée. Assurez-vous que l'expédition ne se fait pas en port dû, comme marchandises encombrantes, envoi express ou autre taxe spéciale. Veuillez renvoyer l'appareil, y compris tous les accessoires livrés lors de l'achat et prenez toute mesure pour avoir un emballage de transport suffisamment sûr.

Service Réparations

Vous pouvez, contre paiement, faire exécuter par notre service, des réparations **qui ne font pas partie de la garantie**. Nous vous enverrons volontiers un devis estimatif.

Nous ne pouvons traiter que des appareils qui ont été correctement emballés et qui ont envoyés suffisamment affranchis.

Attention : veuillez renvoyer à notre agence de service votre appareil nettoyé et avec une note indiquant le défaut constaté.

Les appareils envoyés en port dû - comme marchandises encombrantes, en envoi express ou avec toute autre taxe spéciale ne seront pas acceptés. Nous exécutons gratuitement la mise aux déchets de vos appareils défectueux renvoyés. Les pièces détachées indispensables à l'utilisation du produit sont disponibles pendant la durée de la garantie du produit.

Service-Center



Service France

Tel.: 0800 919270

E-Mail: grizzly@lidl.fr

IAN 307392



Service Belgique

Tel.: 070 270 171

(0,15 EUR/Min.)

E-Mail: grizzly@lidl.be

IAN 307392

Importeur

Veuillez noter que l'adresse suivante n'est pas une adresse de service après-vente. Contactez d'abord le service après-vente cité plus haut.

Grizzly Tools GmbH & Co. KG

Stockstädter Straße 20

63762 Großostheim

Allemagne

www.grizzly-service.eu

Pièces de rechange/Accessoires

Vous obtiendrez des pièces de rechange et des accessoires à l'adresse www.grizzly-service.eu

Si vous ne disposez d'aucun accès Internet, veuillez téléphoner au centre de SAV (voir «Service-Center» page 17). Veuillez tenir prêts les numéros de commande indiqués ci-dessous.

Pos.	Désignation	Article n°
A 8/9/10	Ensemble coudé de raccordement	91103475
A 11	8 m de corde en nylon	91102503

Dépannage

Pannes	Causes	Aide
La pompe ne démarre pas	<ul style="list-style-type: none"> - pas de tension de réseau - l'interrupteur flottant (C 3) ne se met pas en marche 	<ul style="list-style-type: none"> - vérifier la tension du réseau - placer l'interrupteur flottant à une hauteur plus élevée
La pompe ne pompe pas	<ul style="list-style-type: none"> - tuyau résistant à la pression courbé 	<ul style="list-style-type: none"> - supprimer la courbure
La pompe ne s'arrête pas	<ul style="list-style-type: none"> - l'interrupteur flottant (C 3) ne peut pas descendre 	<ul style="list-style-type: none"> - placer la pompe correctement sur le sol de la fosse
Flux insuffisant	<ul style="list-style-type: none"> - performance de la pompe réduite à cause de quantités d'eau souillées et émerisées 	<ul style="list-style-type: none"> - nettoyer la pompe et remplacer les pièces usées
La pompe s'arrête après un bref temps de marche	<ul style="list-style-type: none"> - la protection du moteur stoppe la pompe à cause de salissures trop importantes - température de l'eau trop élevée, la protection du moteur stoppe 	<ul style="list-style-type: none"> - débrancher et nettoyer la pompe et la fosse - respecter la température maximale de 35 ° C!

Inhoud

Inleiding	19
Bijzondere aanwijzingen voor een veilig bedrijf	20
Gebruiksdoel	20
Algemene beschrijving	21
Omvang van de levering	21
Overzicht	21
Toepassingsgebieden	21
Technische gegevens	21
Prestatievermogen	22
Veiligheidsvoorschriften	22
Opschriften op het apparaat	22
Symbolen in de gebruiksaanwijzing	22
Algemene veiligheidsvoorschriften ..	22
Ingebruikname	24
Installeren/ophangen	24
Netaansluiting	25
Aansluiting van de leiding	25
Instellen van het aan/uit - schakelpunt	25
Handmatige werking	26
Ingebruikname	26
Reiniging/onderhoud/opbergen.26	
Algemene reinigings- en onderhoudswerkzaamheden	27
Voetdeel reinigen	27
Opslag	27
Afvalverwerking/milieubescherming	27
Garantie	28
Reparatieservice	29
Service-Center	30
Importeur	30
Foutopsporing	30
Reserveonderdelen/accessoires ..	30
Vertaling van de originele CE-conformiteitsverklaring	47

Inleiding

Hartelijk gefeliciteerd met de aankoop van uw nieuw apparaat. Daarmee hebt u voor een hoogwaardig product gekozen. Dit apparaat werd tijdens de productie op kwaliteit gecontroleerd en aan een eindcontrole onderworpen. De functionaliteit van uw apparaat is bijgevolg verzekerd. Er kan niet uitgesloten worden dat er zich in specifieke gevallen aan of in het apparaat resp. in slangleidingen resthoeveelheden water of smeerstoffen bevinden. Dit duidt niet op een gebrek of defect en is geen reden tot bezorgdheid.



De gebruiksaanwijzing vormt een bestanddeel van dit product. Ze omvat belangrijke aanwijzingen voor veiligheid, gebruik en afvalverwijdering. Maak u vóór het gebruik van het product met alle bedienings- en veiligheidsinstructies vertrouwd. Gebruik het product uitsluitend zoals beschreven en voor de aangegeven toepassingsgebieden. Bewaar de handleiding goed en overhandig alle documenten bij het doorgeven van het product mee aan derden.

Bijzondere aanwijzingen voor een veilig bedrijf

- Indien er zich personen in het water bevinden, mag het apparaat niet bediend worden. Er bestaat gevaar door een elektrische schok.
- Sluit het apparaat uitsluitend op een contactdoos met RCD (Residual Current Device) met een toegekende stroom van maximaal 30 mA aan; zekering minstens 6 ampère.
- Wanneer het netsnoer van dit apparaat beschadigd is, moet het door de fabrikant of door zijn klantenservice of door een vergelijkbaar gekwalificeerd persoon worden vervangen, om gevaar te voorkomen.
- Deze apparaten kunnen worden gebruikt door kinderen vanaf 8 jaar en tevens door personen met verminderde fysieke, sensorische of mentale capaciteiten, of een gebrek aan ervaring en kennis, als zij onder toezicht staan of geïnstrueerd zijn in het veilige gebruik van het apparaat en de gevaren die daaruit voortvloeien begrijpen. Kinderen mogen niet met het apparaat spelen. Reiniging of gebruikersonderhoud mogen niet door kinderen worden verricht, tenzij ze onder toezicht staan. Houd kinderen onder toezicht om ervoor te zorgen dat ze niet met het apparaat spelen.
- Vervuiling van de vloeistof kan optreden door uittredende smeermiddelen.
- Neem ook de aanwijzingen in het hoofdstuk "Onderhoud en reiniging" in acht.

Gebruiksdoel

De vuilwater-dompelpomp is een afvoerpomp en voor het transport van water en vuilwater (max. deeltjesgrootte 35 mm) tot een temperatuur van max. 35 °C bestemd. Ze is geschikt voor het over- en wegpompen van bekkens en reservoirs, voor het wegpompen van overstroomde kelders en voor de waterwinning uit waterputten en kanalen.

Dit apparaat is niet geschikt voor industrieel gebruik. Bij industrieel gebruik valt de garantie weg.

Iedere andere toepassing, die in deze handleiding niet uitdrukkelijk toegestaan wordt kan tot beschadigingen aan het apparaat leiden en een ernstig gevaar voor de gebruiker vormen.

De pomp is niet voor het permanente functioneren geschikt. Het permanente functioneren verkort de levensduur en reduceert de garantieperiode.

De operator of gebruiker is voor schade aan andere mensen of aan hun eigendom verantwoordelijk.

De fabrikant is niet aansprakelijk voor beschadigingen, die door een niet-reglementair voorgeschreven gebruik of door een foutieve bediening veroorzaakt werden.

Algemene beschrijving



De afbeelding van de voornaamste functionele onderdelen vindt u op de uitklapbare pagina.

Omvang van de levering

Pak het apparaat uit en controleer, of de inhoud volledig is:

- Gereed gemonteerde vuilwater-dompelpomp
- Quick-Connect-Adapter
- Hoekadapter met Quick-Connect-aansluiting
- Verloopstuk
- 8 m nylon trekkabel
- Gebruiksaanwijzing

Zorg voor een reglementair voorgeschreven afvalverwijdering van het verpakkingsmateriaal.

Overzicht

A

- 1 Handgreep
- 2 Hoogteregeling vlotterschakelaar
- 3 Drijfschakelaar
- 4 Netaansluitsnoer
- 5 Voetstuk
- 6 Pompuitgang
- 7 Behuizing van de pomp
- 8 Quick-Connect-Adapter
- 9 Hoekadapter met Quick-Connect-aansluiting
- 10 Verloopstuk
- 11 8 m nylon trekkabel
- 12 Vlotterschakelaar-kabel
- 13 Hefboom, hoogteregeling vlotterschakelaar

Toepassingsgebieden

De vuilwater-dompelpomp beschikt over een roestvrijstalen behuizing, een stabiele zuignap en een roestvrije krukas. De pomp is uitgerust met een drijfschakeling, die het apparaat afhankelijk van het waterpeil automatisch in- of uitschakelt. Een schakelaar voor de thermische beveiliging beschermt de motor tegen overbelasting.

Voor de functie van de bedieningsonderdelen verwijzen wij naar de hierna volgende beschrijvingen.

Technische gegevens

Vuilwater-dompelpomp	PTPS 1100 A1
Toegekende spanning.....	230 V~, 50 Hz
Toegekende opname/ aansluitvermogen.....	1100 W
Hoeveelheid water max. (Q max) ..	20000 l/h
Bereikbare hoogte max. (H max)	9 m
Zo diep mogelijke ligging	7 m
Watertemperatuur max. (T max)	35 °C
Aansluiting slang	1", 1¼", 1½"
Vreemde voorwerpen max.	35 mm
AAN - schakelpunt.....	ca. 520 mm
UIT - schakelpunt.....	ca. 230 mm
Netspanning	10 m
Gewicht (incl. accessoires)	5,65 kg
Beschermingsniveau	I
Beschermingsklasse.....	IPX8

De meting van de maximale vermogensgegevens gebeurt bij een rechte, directe uitgang. De hoekadapter kan het vermogen reduceren.

Prestatievermogen

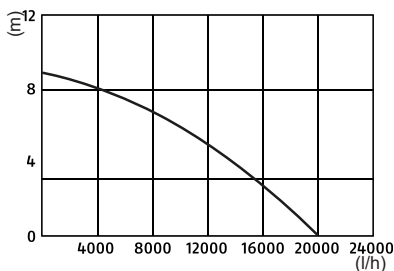

Veiligheidsvoorschriften

Deze paragraaf behandelt de essentiële veiligheidsvoorschriften bij het werk met het apparaat.

Opschriften op het apparaat

-  Let op! Niet geschikt voor zuiver zandhoudend water!
-  Let op! Drooglopen van de pomp vermijden! Gevaar voor oververhitting!
-  Lees aandachtig de bij de pomp horende bedieningsaanwijzing en volg de daarin vermelde instructies op!
-  Let op! Trek bij beschadiging of doorsnijden van de stroomkabel onmiddellijk de stekker uit het stocontact.
-  Let op! Heet oppervlak! Risco op brandwonden!
-  Zo diep mogelijke ligging
-  Machines horen niet bij huishoudelijk afval thuis.

Symbolen in de gebruiksaanwijzing

-  **Gevaarsymbool met informatie over de preventie van personen- of zaakschade.**
-  Gebodsteken met informatie over de preventie van schade.
-  Stekker uit het stopcontact trekken.
-  Aanduidingsteken met informatie over hoe u het apparaat beter kunt gebruiken.

Algemene veiligheidsvoorschriften

Werkzaamheden met het apparaat:

-  **Opgepast: zo vermijdt u ongevallen en verwondingen:**
 - Personen, die niet met gebruiksaanwijzing vertrouwd zijn, mogen het apparaat niet gebruiken. In wetten en plaatselijke verordeningen kan een minimumleeftijd voor het gebruik ervan opgenomen zijn.
 - Draag ter bescherming tegen een elektrische schok stevige schoenen.
 - Tref gepaste maatregelen om kinderen op een veilige afstand van het functionerende apparaat te houden. Gevaar voor verwondingen!
 - Gebruik het apparaat niet in de nabijheid van ontvlambare

vloeistoffen of gassen. In geval van veronachtzaming bestaat er gevaar voor brand of voor een ontploffing.

- Bewaar het apparaat op een droge plaats en buiten de reikwijdte van kinderen.



Opgepast! Zo vermijdt u schade aan het apparaat en eventueel daaruit voortvloeiende lichamelijke letsels:

- Het transport van agressieve, abrasieve/als smeergel uitwerkende (bijv. zandhoudend water), bijtende, brandbare (bijvoorbeeld Motorbrandstoffen) of explosieve vloeistoffen, zout water, reinigingsmiddelen en levensmiddelen is niet toegestaan. De temperatuur van de persvloeistof mag niet meer dan 35 °C bedragen. Het niet naleven kan resulteren in schade aan het apparaat en een gevaar vormen voor de gebruiker.
- Werk niet met een beschadigd, onvolledig of zonder de toestemming van de fabrikant omgebouwd apparaat. Laat vóór ingebruikname door een vakman controleren dat de vereiste elektrische beschermingsmaatregelen getroffen werden.
- Houd tijdens de werking (vooral in woonruimten) toezicht op het apparaat om het automatische uitschakelen of het drooglopen van de pomp tijdig vast te stellen. Kijk regelmatig de werking van de drijfschakelaar na (zie hoofdstuk „Ingebruikname“). In geval van veronachtzaming

vervallen garantie- en aansprakelijkheidclaims.

- Gelieve in acht te nemen dat de pomp niet voor het permanente functioneren (bijvoorbeeld voor waterlopen in tuinvijvers) geschikt is. Controleer het apparaat regelmatig op een foutloze werking.
- Neem in acht dat er in het apparaat smeermiddelen gebruikt worden, die soms door uit te sijpelen beschadigingen of vervuiling kunnen veroorzaken. Gebruik de pomp niet in tuinvijvers met visstand of waardevolle planten.
- Draag of bevestig het apparaat niet aan het snoer of aan de persleiding.
- Bescherm het apparaat tegen vorst en tegen het drooglopen.
- Maak uitsluitend gebruik van originele accessoires en voer geen ombouw van het apparaat door.
- Gelieve over het onderwerp „Reiniging/onderhoud/opbergen“ de in de gebruiksaanwijzing vermelde instructies te lezen. Alle daarbuiten ressorterende maatregelen, in het bijzonder het openen van het apparaat, dienen door een vakkundig geschoolde elektricien getroffen. Richt u in geval van een reparatie altijd tot ons servicecenter.

Elektrische veiligheid:



Opgepast: zo vermijdt u ongevallen en verwondingen door een elektrische schok:

- Tijdens de werking van het apparaat moet na de installatie de netstekker vrij toegankelijk zijn.
- Voordat u uw nieuwe pomp in gebruik neemt, laat u door een vakman nakijken:
 - Aardaansluiting, nulstelling, lekstroombeschermingsschakeling moeten aan de veiligheidsvoorschriften van de energiebedrijven voldoen en foutloos functioneren
 - Bescherming van de elektrische geleiderbruggen tegen natheid.
- Bij overstromingsgevaar de geleiderbruggen in de tegen een overstroming beveiligde zone aanbrengen.
- Let erop dat de netspanning met de gegevens van het typeaanduidingplaatje overeenstemt.
- Controleer telkens vóór gebruik apparaat, snoer en stekker op beschadigingen. Defecte snoeren mogen niet gerepareerd worden, maar moeten door een nieuws snoer vervangen worden. Laat schade aan uw apparaat door een geautoriseerde vakman verhelpen.
- Gebruik het snoer niet om de stekker uit de contactdoos te trekken. Bescherm het snoer tegen hitte, olie en scherpe randen.
- Draag of bevestig het apparaat niet aan het snoer.
- Gebruik uitsluitend verlengsnoeren, die tegen spatwater beschermd zijn en voor het gebruik in de open lucht bestemd zijn. Rol een snoertrommel vóór gebruik altijd helemaal af. Controleer het snoer op beschadigingen.

- Trek vóór alle werkzaamheden aan het apparaat, bij lekkages in het watersysteem, tijdens werkonderbrekingen en bij niet-gebruik de netstekker uit de contactdoos.
- Verlengkabels mogen geen kleinere doorsnede hebben dan rubberen slangleidingen met de aanduiding H07RN8-F. De leidinglengte moet 10 m bedragen. De strengdoorsnede van de verlengkabel moet minstens 2,5 mm² bedragen.
- Voer de elektrische installatie uit in overeenstemming met de nationale voorschriften.

Ingebruikname

Installeren/ophangen

- Het pompkanaal dient minstens de afmetingen van 40 x 40 x 50 cm te hebben, opdat de drijfschakelaar (A 3) vrij kan bewegen.
 - Het apparaat kan aan de greep (A 1) opgehangen worden of op de schachtbodem geplaatst worden. Om de pomp op te hangen en/of uit te trekken, kunt u de tot de omvang van de levering behorende nylon trekkabel (A 11) gebruiken. Voor een veilige ophanging rijgt u de kabel (E 11) door de greep (E 1) zie afbeelding E.
- Hang het apparaat nooit aan de slang op.**



Let erop, het apparaat in geen geval aan het netsnoer vast te houden of op te hangen. Er bestaat gevaar voor een elektrische schok door beschadigde netsnoeren.



Let erop dat op de kanaalbodem na verloop van tijd vuil en zand zich kunnen ophopen, wat de pomp zou kunnen beschadigen. Wij adviseren, de pomp op een baksteen te zetten. Bij een te lage waterspiegel kan het in het kanaal gesitueerde slijk snel indrogen en beletten dat de pomp start.

Netaansluiting

De door u aangekochte pomp is reeds van een randaardestekker voorzien. Het apparaat is bestemd voor de aansluiting op een stopcontact zonder aarding met RCD (Residual Current Device) met 230 V ~ 50 Hz.

Aansluiting van de leiding

De installatie van de pomp gebeurt

- met vaste pijpleiding
- met flexibele slangleiding.



1. Schroef de Quick-Connect-adapter (8) op de pomkuitgang (6).
2. Druk de rode ontgrendelingsknop in op de Quick-Connect-adapter (8) en schuif de hoekadapter met Quick-Connect-aansluiting (9) in de Quick-Connect-adapter (8). Laat de rode ontgrendelingsknop weer los.
3. Stulp de slang over het verloopstuk (10) en bevestig ze met een slangklem. Of gebruik een schroefverbinding aan de hoekadapter met Quick-Connect-aansluiting (9) resp. aan het reduceerstuk (10).

1. Uitgang met 1½ " inwendige schroefdraad aan de pomp voor de aansluiting van de quick-connect-adapter (8) of voor de directe aansluiting van een slang met 1½ " uitwendige schroefdraad;
2. Uitgang met 1½" uitwendige schroefdraad aan de hoekadapter () voor de aansluiting van het verloopstuk (11) of van een 1½" schroefverbinding;
3. Uitgang aan het verloopstuk (10) voor de aansluiting van een 1¼ " of 1½ " slang als klemverbinding (bevestiging met slangklem);
4. Uitgang met 1" uitwendige schroefdraad aan het verloopstuk (10) voor de aansluiting van een 1" schroefverbinding
5. Uitgang met 1" aan het verloopstuk (10) voor de aansluiting van een 1" slang als klemverbinding (bevestiging met slangklem).



Let erop dat bij gebruikmaking van het verloopstuk (Ø 19,3 mm) de partikelgrootte max. 19 mm mag bedragen omdat in het andere geval het verloopstuk en de slang verstopt kunnen raken.

Instellen van het aan/uitschakelpunt

De drijfschakelaar (**C** 3) is zo ingesteld dat een onmiddellijke ingebruikname mogelijk is.



Bij een stationaire installatie moet de werking van de drijfschakelaar (**C** 3) regelmatig (ten laatste telkens na drie maanden) gecontroleerd worden.

Het in- resp uitschakelpunt van de drijfschakelaar (**C** 3) kan traploos worden ingesteld:

C Maak de hefboom (13) aan de hoogtevinstelling van de drijfschakelaar (2) los en breng deze in de gewenste positie.

i Controleer de drijfschakelaar (**C** 3):

- Hij moet zodanig gepositioneerd zijn, dat hij vrij op en neer kan gaan. De schakelpunthoogte „Aan” en de schakelpunthoogte „Uit” moeten gemakkelijk bereikt kunnen worden.

U kan dit controleren door de pomp in een met water gevuld vat te zetten en de drijfschakelaar (**C** 3) met de hand voorzichtig op te tillen en vervolgens weer te laten zakken. Zo kan u zien of de pomp aan- resp. uitschakelt.

- Zorg er ook voor dat de afstand tussen de kop en de hoogtevinstelling (**C** 2) van de drijfschakelaar (**C** 3) niet te klein is. Bij een te kleine afstand is optimaal functioneren niet gegarandeerd.
- Let erop dat bij het instellen van de drijfschakelaar (**C** 3) deze niet de bodem raakt bij het uitschakelen van de pomp.

! Er bestaat een gevaar voor drooglopen, wanneer de drijfschakelaarkabel (**A** 12) te lang wordt gekozen, met name wanneer de hoogtevinstelling van de drijfschakelaar (**C** 2) niet is gemonteerd (zie „Inbedrijfstelling”).

Handmatige werking

In de handmatige modus schakelt de pomp niet automatisch uit omdat de drijfschakelaar (**C** 3) overbrugd is.

D Positioneer de drijfschakelaar (3) loodrecht naar boven in de hoogtevinstelling (2) van de drijfschakelaar.

! Observeer de pomp in de handmatige modus voortdurend. Schakel de pomp onmiddellijk uit (netstekker uittrekken) wanneer er geen water meer gepompt wordt. Het gevaar voor beschadigingen bestaat als de pomp droogloopt.

Ingebruikname

- !** Controleer, of de pomp vast op de kanaalbodem staat of veilig opgehangen is.
- Controleer, of de persleiding zoals reglementair voorgeschreven aangebracht werd.
- Vermijd het drooglopen van de pomp. Kijk regelmatig de werking van de drijfschakelaar na. Bij veronachtzaming of bij het drooglopen van de pomp komen garantie- en aansprakelijkheidsclaims te vervallen.
- Kontroleer of de netspanning inderdaad 230 V ~ 50 Hz bedraagt.
- Kontroleer de toestand van het stopcontact (beveiligd minstens 6 A, RCD-schakelaar).
- Zorg ervoor dat er nooit vocht of water in het stopcontact kan komen. Er bestaat gevaar voor een elektrische schok.

Reiniging/onderhoud/opbergen

Reinig en onderhoud uw apparaat regelmatig. Daardoor worden het prestatievermogen en een lange levensduur van het apparaat gewaarborgd.



Laat werkzaamheden, die niet in deze handleiding beschreven zijn, door ons servicecenter doorvoeren. Maak uitsluitend gebruik van originele onderdelen. Zo vermijdt u schade aan het apparaat en eventueel daaruit voortvloeiende lichamelijke letsels.



Voor begin van de onderhoudswerkzaamheden de stekker uittrekken. Door beweegbare onderdelen bestaat er gevaar voor een elektrische schok of voor verwondingen.

Algemene reinigings- en onderhoudswerkzaamheden

- Indien de pomp veel getransporteerd wordt, moet de pomp na elk gebruik met schoon, helder water worden gereinigd.
- Bij stationaire installatie moet de werking van de drijfschakelaar (C 3) regelmatig (minstens elke drie maanden) gecontroleerd worden.
- Pluisjes en vezelachtige deeltjes die zich eventueel in de pompbehuizing hebben vastgezet met een waterstraal verwijderen.
- De schacht regelmatig van modder ontdoen en ook de schachtwanden reinigen.
- Afzettingen op de drijfschakelaar met schoon water reinigen.
- Als de pomp voor een lange tijd niet wordt gebruikt, dan moet deze na het laatste gebruik en voor het eerste gebruik opnieuw worden gereinigd, omdat er zich door afzettingen en resten anders startproblemen kunnen voordoen.

Voetdeel reinigen



Trek de stekker uit het stopcontact voordat u aan het apparaat werkt. Er bestaat een risico op elektrische schokken of op letsel door bewegende delen.

Verontreinigingen aan de onderzijde van de pomp kunnen met schoon water worden weggespoten.

Alle daarbuiten ressorterende maatregelen, in het bijzonder het openen van de pomp, dienen door een vakkundig geschoolde elektricien uitgevoerd te worden. Gelieve in geval van een reparatie altijd tot het servicecenter te richten.

Opslag

- Bewaar het apparaat gereinigd, droog en buiten de reikwijdte van kinderen.
- Ter bewaring schroeft de hoekadapter (A 9) los.
- Leg het netsnoer (4) bijeen in een cirkel en hang het tussen de greep (1) en de hoogteverstelling van de vlotter-schakelaar (2) op de houder van de hoogteverstelling van de vlotterschakelaar (2). Zie afbeelding F.

Afvalverwerking/ milieubescherming

Breng het apparaat, de toebehoren en de verpakking naar een geschikt recyclagepunt.



Apparaten horen niet bij het huisvuil.

Lever het apparaat in bij een recyclepunt. De gebruikte kunststof en metalen onderdelen kunnen nauwkeurig worden gescheiden, zodat ze eenvoudig opnieuw kunnen worden gebruikt. Raadpleeg hiervoor ons servicecenter.

Garantie

Geachte cliënte, geachte klant, U krijgt op dit apparaat 3 jaar garantie, te rekenen vanaf de datum van aankoop. Ingeval van gebreken aan dit product heeft u tegenover de verkoper van het product wettelijke rechten. Deze wettelijke rechten worden door onze hierna beschreven garantie niet beperkt.

Garantievoorwaarden

De garantietermijn begint met de datum van aankoop. Gelieve de originele kassabon goed te bewaren. Dit document wordt als bewijs van de aankoop benodigd. Indien er zich binnen drie jaar, te rekenen vanaf de datum van aankoop van dit product, een materiaal- of fabricagefout voordoet, wordt het product door ons – naar onze keuze – voor u gratis gerepareerd of vervangen. Deze garantievergoeding stelt voorop dat binnen de termijn van drie jaar het defecte apparaat en het bewijs van aankoop (kassabon) voorgelegd en dat schriftelijk kort beschreven wordt, waarin het gebrek bestaat en wanneer het zich voorgedaan heeft.

Als het defect door onze garantie gedekt is, krijgt u het gerepareerde of een nieuw product terug. Met herstelling of uitwisseling van het product begint er geen nieuwe garantieperiode.

Garantieperiode en wettelijke kwaliteitsgarantie

De garantieperiode wordt door de garantievergoeding niet verlengd. Dit geldt ook voor vervangen en gerepareerde onderdelen. Eventueel al bij de aankoop bestaande beschadigingen en gebreken moeten onmiddellijk na het uitpakken gemeld worden. Na het verstrijken van de garantieperiode tot stand komende reparaties worden tegen verplichte betaling van de kosten uitgevoerd.

Omvang van de garantie

Het apparaat werd volgens strikte kwaliteitsrichtlijnen zorgvuldig geproduceerd en vóór aflevering nauwgezet getest.

De garantievergoeding geldt voor materiaal- of fabricagefouten. Deze garantie is niet van toepassing op productonderdelen, die aan een normale slijtage blootgesteld zijn en daarom als aan slijtage onderhevige onderdelen beschouwd kunnen worden (b.v. aansluit-hoekstaal-set, waaijer) of op beschadigingen aan breekbare onderdelen (b.v. schakelaars).

Deze garantie valt weg wanneer het product beschadigd, niet oordeelkundig gebruikt of niet onderhouden werd. Voor een vakkundig gebruik van het product dienen alle in de gebruiksaanwijzing vermelde aanwijzingen nauwgezet in acht genomen te worden. Gebruiksdoeleinden en handelingen, die in de gebruiksaanwijzing afgeraden worden of waarvoor gewaarschuwd wordt, dienen onvoorwaardelijk vermeden te worden.

Het product is uitsluitend voor het privé- en niet voor het commerciële gebruik bestemd. Bij een verkeerde of onoordeelkundige behandeling, toepassing van geweld en bij ingrepen, die niet door het door ons

geautoriseerde servicefiliaal doorgevoerd werden, valt de garantie weg.

Er wordt geen garantie gegeven indien de pomp wordt gebruikt voor het afvoeren van zanderig water of agressieve vloeistoffen, of bij ander ondeskundig, niet reglementair gebruik als ook bij het niet navolgen van de gebruiksaanwijzing, gebruik van geweld of onvoldoende en ondeskundig onderhoud waardoor dichtingen, schepblad, motor of andere onderdelen beschadigd kunnen raken. Ook vuilwaterdompelpompen zijn niet geschikt voor het afvoeren van schurende materialen (zand, stenen).

Let op: pompompen zijn afwateringspompen. Dompelpompen zijn zo gebouwd, dat zij binnen hun vermogensklasse een bepaalde hoeveelheid water zo snel mogelijk kunnen op- of wegpompen. Dompelpompen zijn niet geschikt voor irrigatiedoelinden (bijvoorbeeld voor het besproeien van de tuin) of om permanent te laten pompen (bijvoorbeeld voor beeklopen of vijverfontein). Bij gebruik dat in strijd is met deze voorschriften vervalt de garantie op het apparaat.

In het bijzonder bij gebruik van vuilwaterdompelpompen zonder bodemplaat, of (dit geldt voor alle pompen) bij beschadigingen die door het ophangen of vastzetten aan de stroomkabel veroorzaakt werden, vervalt de garantie. De pompen mogen niet drooglopen of aan vorst worden blootgesteld.

Afhandeling ingeval van garantie

Gelieve aan de volgende aanwijzingen gevolg te geven om een snelle behandeling van uw verzoek te garanderen:

- Gelieve voor alle aanvragen de kassabon en het identificatienummer

(IAN 307392) als bewijs van de aankoop klaar te houden.

- Gelieve het artikelnummer uit het typeplaatje.
- Indien er zich functiefouten of andere gebreken voordien, contacteert u in eerste instantie de hierna vermeldde serviceafdeling **telefonisch** of per **e-mail**. U krijgt dan bijkomende informatie over de afhandeling van uw klacht.
- Een als defect geregistreerd product kunt u, na overleg met onze klantenservice, mits toevoeging van het bewijs van aankoop (kassabon) en de vermelding, waarin het gebrek bestaat en wanneer het zich voorgedaan heeft, voor u franco naar het u medegedeelde serviceadres zenden. Om problemen bij de acceptatie en extra kosten te vermijden, maakt u onvoorwaardelijk uitsluitend gebruik van het adres, dat u medegedeeld wordt. Zorg ervoor dat de verzending niet ongefrankeerd, als volumegoed, per expresse of via een andere speciale verzendingswijze plaatsvindt. Gelieve het apparaat met inbegrip van alle bij de aankoop bijgeleverde accessoires in te zenden en voor een voldoende veilige transportverpakking te zorgen.

Reparatieservice

U kunt reparaties, **die niet onder de garantie vallen**, tegen berekening door ons servicefiliaal laten doorvoeren. Zij maakt graag voor u een kostenraming op. Wij kunnen uitsluitend apparaten behandelen, die voldoende verpakt en gefrankeerd ingezonden werden.

Opgelet: Gelieve uw apparaat gereinigd en met een aanwijzing op het defect naar ons servicefiliaal te zenden.



Ongefrankeerd – als volumegoed, per expresse of via een andere speciale verzendingswijze – ingezonden apparaten worden niet geaccepteerd.

De afvalverwerking van uw defecte ingezonden apparaten voeren wij gratis door.

Service-Center

NL Service Nederland
Tel.: 0900 0400223
(0,10 EUR/Min.)
E-Mail: grizzly@lidl.nl
IAN 307392

BE Service België
Tel.: 070 270 171
(0,15 EUR/Min.)
E-Mail: grizzly@lidl.be
IAN 307392

Importeur

Gelieve in acht te nemen dat het volgende adres geen serviceadres is. Contacteer in eerste instantie het hoger vermelde servicecenter.

Grizzly Tools GmbH & Co. KG
Stockstädter Straße 20
63762 Großostheim
Duitsland
www.grizzly-service.eu

Foutopsporing

Storingen	Oorzaken	Hulp
Pomp start niet	- geen stroom - drijfschakelaar (C 3) kapot	- netspanning controleren - drijfschakelaar in een steilere positie brengen
Pomp voert niet af	- slang geplooid	- slang recht leggen
Pomp schakelt niet uit	- drijfschakelaar (C 3) kan niet zakken	- pomp goed op de schacht zetten
Hoeveelheid afgevoerd water niet voldoende	- prestatievermogen van de pomp verminderd door sterk vervuilde en/of schurende watermengsels	- pomp reinigen en versleten onderdelen vervangen
Pomp na een korte looptijd af	- motor schakelt de pomp bij te sterke waterverontreinigingen automatisch uit. - Temperatuur van het water te hoog, motor schakelt automatisch uit	- stekker uittrekken en zowel pomp als schacht reinigen - op een maximale temperatuur van 35 °C letten!

Reserveonderdelen/accessoires

Reserveonderdelen en accessoires verkrijgt u op www.grizzly-service.eu

Indien u geen Internet hebt, neem dan telefonisch contact op met het Service-Center (zie „Service-Center“). Hou de onderstaande bestelnummers klaar.

Pos.	Benaming	Bestel nummers
A 8/9/10	Aansluit-hoekstaal-set	91103475
A 11	8 m nylon trekkabel	91102503



Inhalt

Einleitung	31
Besondere Anweisungen zum sicheren Betrieb	32
Bestimmungsgemäße Verwendung	32
Allgemeine Beschreibung	33
Lieferumfang	33
Übersicht	33
Funktionsbeschreibung	33
Technische Daten	33
Leistungsdaten.....	34
Sicherheitshinweise	34
Bildzeichen auf dem Gerät	34
Bildzeichen in der Betriebsanleitung	34
Allgemeine Sicherheitshinweise	34
Inbetriebnahme	36
Aufstellen/Aufhängen	36
Netzanschluss	37
Anschluss der Leitung	37
Funktion des Schwimmschalters prüfen	38
Manueller Betrieb	38
Prüfungen vor Inbetriebnahme	38
Reinigung/Wartung/Lagerung ...	39
Allgemeine Reinigungsarbeiten	39
Pumpenfuß reinigen	39
Lagerung	39
Entsorgung/Umweltschutz	40
Garantie	40
Reparatur-Service	42
Service-Center	42
Importeur	42
Fehlersuche	43
Ersatzteile/Zubehör	43
Original EG-Konformitäts-erklärung	49

Einleitung

Herzlichen Glückwunsch zum Kauf Ihres neuen Gerätes. Sie haben sich damit für ein hochwertiges Gerät entschieden. Dieses Gerät wurde während der Produktion auf Qualität geprüft und einer Endkontrolle unterzogen. Die Funktionsfähigkeit Ihres Gerätes ist somit sichergestellt. Es ist nicht auszuschließen, dass sich in Einzelfällen am oder im Gerät bzw. in Schlauchleitungen Restmengen von Wasser oder Schmierstoffen befinden. Dies ist kein Mangel oder Defekt und kein Grund zur Besorgnis.



Die Betriebsanleitung ist Bestandteil dieses Gerätes. Sie enthält wichtige Hinweise für Sicherheit, Gebrauch und Entsorgung. Machen Sie sich vor der Benutzung des Gerätes mit allen Bedien- und Sicherheitshinweisen vertraut. Benutzen Sie das Gerät nur wie beschrieben und für die angegebenen Einsatzbereiche. Bewahren Sie die Betriebsanleitung gut auf und händigen Sie alle Unterlagen bei Weitergabe des Gerätes an Dritte mit aus.

Besondere Anweisungen zum sicheren Betrieb

- Befinden sich Personen im Wasser, so darf das Gerät nicht betrieben werden. Es besteht Gefahr durch elektrischen Schlag.
- Schließen Sie das Gerät nur an eine Steckdose mit RCD (Residual Current Device) mit einem Bemessungsfehlerstrom von nicht mehr als 30 mA an; Sicherung mind. 6 Ampere.
- Wenn die Netzanschlussleitung dieses Gerätes beschädigt wird, muss sie durch den Hersteller oder seinen Kundendienst, oder eine ähnliche qualifizierte Person, ersetzt werden, um Gefährdungen zu vermeiden.
- Diese Geräte können von Kindern ab 8 Jahren sowie von Personen mit reduzierten physischen, sensorischen oder mentalen Fähigkeiten oder Mangel an Erfahrung und/oder Wissen benutzt werden, wenn sie beaufsichtigt oder bezüglich des sicheren Gebrauchs des Gerätes unterwiesen wurden und die daraus resultierenden Gefahren verstanden haben. Kinder dürfen nicht mit dem Gerät spielen. Reinigung und Benutzer-Wartung dürfen nicht durch Kinder durchgeführt werden, es sei denn sie werden beaufsichtigt. Kinder sollten beaufsichtigt werden, um sicherzustellen, dass sie nicht mit dem Gerät spielen.

- Verschmutzung der Förderflüssigkeit könnte durch Ausfließen von Schmiermitteln auftreten.
- Beachten Sie die weiteren Hinweise im Kapitel „Reinigung/Wartung/Lagerung“.

Bestimmungsgemäße Verwendung

Die Schmutzwasser-Tauchpumpe (im folgenden Pumpe genannt) ist eine Entwässerungspumpe und zur Förderung von Wasser und Schmutzwasser (max. Partikelgröße 35 mm) bis zu einer Temperatur von max. 35 °C bestimmt.

Sie ist z. B. geeignet zum Um- und Auspumpen von Becken und Behältern, zum Auspumpen überfluteter Keller und zur Wasserentnahme aus Brunnen und Schächten.

Dieses Gerät ist nicht zur gewerblichen Nutzung geeignet. Bei gewerblichem Einsatz erlischt die Garantie.

Jede andere Verwendung, die in dieser Betriebsanleitung nicht ausdrücklich zugelassen wird, kann zu Schäden am Gerät führen und eine ernsthafte Gefahr für den Benutzer darstellen.

Das Gerät ist nicht für den Dauerbetrieb geeignet. Dauerbetrieb verkürzt die Lebensdauer und reduziert die Garantiezeit. Der Bediener oder Nutzer ist für Unfälle oder Schäden an anderen Menschen oder deren Eigentum verantwortlich.

Der Hersteller haftet nicht für Schäden, die durch bestimmungswidrigen Gebrauch oder falsche Bedienung verursacht wurden.

Allgemeine Beschreibung



Die Abbildung der wichtigsten Funktionsteile finden Sie auf der Ausklappseite.

Lieferumfang

Packen Sie das Gerät aus und kontrollieren Sie, ob es vollständig ist:

- Fertig montierte Schmutzwasser-Tauchpumpe
- Quick-Connect-Adapter
- Winkeladapter mit Quick-Connect-Anschluss
- Reduzierstück
- 8 m Nylon-Zugseil
- Betriebsanleitung

Entsorgen Sie das Verpackungsmaterial ordnungsgemäß.

Übersicht

- | | |
|----------|---|
| A | 1 Griff |
| | 2 Schwimmschalter-Höhenverstellung |
| | 3 Schwimmschalter |
| | 4 Netzanschlussleitung |
| | 5 Pumpenfuß |
| | 6 Pumpenausgang |
| | 7 Pumpengehäuse |
| | 8 Quick-Connect-Adapter |
| | 9 Winkeladapter mit Quick-Connect-Anschluss |
| | 10 Reduzierstück |
| | 11 8 m Nylon-Zugseil |
| | 12 Schwimmschalter-Kabel |
| | 13 Hebel, Schwimmschalter-Höhenverstellung |

Funktionsbeschreibung

Das Gerät besitzt ein Edelstahl-Gehäuse, einen stabilen Ansaugfuß und eine rostfreie Motorwelle. Die Pumpe ist mit einer Schwimmerschaltung ausgestattet, die das Gerät wasserstandsabhängig automatisch ein- oder ausschaltet.

Ein Thermoschutzschalter schützt den Motor vor Überlastung.

Die Funktion der Bedienteile entnehmen Sie bitte den nachfolgenden Beschreibungen.

Technische Daten

Schmutzwasser-

TauchpumpePTPS 1100 A1

Bemessungsspannung..... 230 V~, 50 Hz

Bemessungsaufnahme

(Anschlussleistung) 1100 W

Maximale Fördermenge

(Q max)..... 20000 l/h

Maximale Förderhöhe (H max) 9 m

Maximale Tauchtiefe 7 m

Maximale Wassertemperatur

(T max)..... 35 °C

Schlauchanschluss..... 1", 1¼ ", 1½ "

Maximale Schwebstoffgröße 35 mm

Schaltpunkthöhe „Ein“ca. 520 mm

Schaltpunkthöhe „Aus“ca. 230 mm

Länge Netzanschlussleitung..... 10 m

Gewicht (incl. Zubehör)5,65 kg

Schutzklasse..... I

SchutzartIPX8

Die Messung der maximalen Leistung erfolgt bei geradem, direktem Ausgang. Der Winkeladapter kann die Leistung reduzieren.

Leistungsdaten

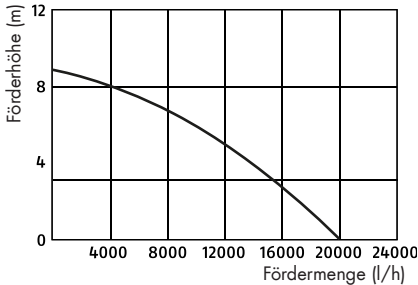

Sicherheitshinweise

Dieser Abschnitt behandelt die grundlegenden Sicherheitsvorschriften bei der Arbeit mit der Pumpe.

Bildzeichen auf dem Gerät



Achtung! Nicht für reines Sandwasser geeignet!



Achtung! Trockenlauf der Pumpe vermeiden! Überhitzungsgefahr!



Machen Sie sich vor der Arbeit mit allen Bedienelementen gut vertraut, insbesondere mit Funktionen und Wirkungsweisen. Fragen Sie ggf. eine Fachkraft. Lesen und beachten Sie die zum Gerät gehörende Betriebsanleitung!



Achtung! Ziehen Sie bei Beschädigung oder Durchschneiden der Netzanschlussleitung sofort den Netzstecker aus der Steckdose.



Achtung! Heiße Oberfläche! Verbrennungsgefahr!



Größtmögliche Tauchtiefe



Elektrogeräte gehören nicht in den Hausmüll.

Bildzeichen in der Betriebsanleitung



Gefahrenzeichen mit Angaben zur Verhütung von Personen- oder Sachschäden.



Gebotszeichen mit Angaben zur Verhütung von Schäden.



Netzstecker ziehen.



Hinweiszeichen mit Informationen zum besseren Umgang mit dem Gerät.

Allgemeine Sicherheitshinweise

Arbeiten mit dem Gerät:



Vorsicht: So vermeiden Sie Unfälle und Verletzungen:

- Personen, die mit der Betriebsanleitung nicht vertraut sind, dürfen das Gerät nicht benutzen. Ortliche Bestimmungen können das Mindestalter der Bedienungsperson festlegen.
- Tragen Sie zum Schutz gegen elektrischen Schlag festes Schuhwerk.
- Ergreifen Sie geeignete Maßnahmen, um Kinder vom lau-

fenden Gerät fernzuhalten. Es besteht Verletzungsgefahr.

- Benutzen Sie das Gerät nicht in der Nähe von entzündbaren Flüssigkeiten oder Gasen. Bei Nichtbeachtung besteht Brand- oder Explosionsgefahr.
- Bewahren Sie das Gerät an einem trockenen Ort und außerhalb der Reichweite von Kindern auf.



Vorsicht! So vermeiden Sie Geräteschäden und eventuell daraus resultierende Personenschäden:

- Die Förderung von aggressiven, abrasiven/schleifenden (z. B. Sandwasser), ätzenden, brennbaren (z. B. Motorenkraftstoffe) oder explosiven Flüssigkeiten, Salzwasser, Reinigungsmitteln und Lebensmitteln ist nicht gestattet. Die Temperatur der Förderflüssigkeit darf 35 °C nicht überschreiten. Eine Nichtbeachtung kann zu Schäden am Gerät führen und eine Gefahr für den Benutzer darstellen.
- Arbeiten Sie nicht mit einem beschädigten, unvollständigen oder ohne die Zustimmung des Herstellers umgebauten Gerät. Lassen Sie vor Inbetriebnahme durch einen Fachmann prüfen, dass die geforderten elektrischen Schutzmaßnahmen vorhanden sind.
- Beaufsichtigen Sie das Gerät während des Betriebs, um automatisches Abschalten oder Trockenlaufen der Pumpe rechtzeitig zu erkennen. Prüfen Sie regelmäßig die Funktion des Schwimmschalters (siehe Kapitel

„Inbetriebnahme“). Bei Nichtbeachtung erlöschen Garantie- und Haftungsansprüche.

- Bitte beachten Sie, dass die Pumpe nicht zum Dauerbetrieb (z. B. für Wasserläufe in Gartenteichen) geeignet ist. Prüfen Sie das Gerät regelmäßig auf einwandfreie Funktion.
- Beachten Sie, dass in dem Gerät Schmiermittel zum Einsatz kommen, die u. U. durch Ausfließen Beschädigungen oder Verschmutzungen verursachen können. Setzen Sie die Pumpe nicht in Gartenteichen mit Fischbestand oder wertvollen Pflanzen ein.
- Tragen oder befestigen Sie das Gerät nicht an der Netzanschlussleitung oder am Schlauch.
- Schützen Sie das Gerät vor Frost und Trockenlaufen.
- Verwenden Sie nur Original-Zubehör und führen Sie keine Umbauten am Gerät durch.
- Lesen Sie zum Thema „Reinigung/Wartung/Lagerung“ bitte die Hinweise in der Betriebsanleitung. Alle darüber hinausgehenden Maßnahmen, insbesondere das Öffnen des Gerätes, sind von einer Elektrofachkraft auszuführen. Wenden Sie sich im Reparaturfall immer an unser Service-Center.

Elektrische Sicherheit:



Vorsicht: So vermeiden Sie Unfälle und Verletzungen durch elektrischen Schlag:

- Bei Betrieb des Gerätes muss nach dem Aufstellen der Netzstecker frei zugänglich sein.

- Bevor Sie Ihre neue Pumpe in Betrieb nehmen, lassen Sie fachmännisch prüfen:
 - Erdung, Nullung, Fehlerstromschutzschaltung muss den Sicherheitsvorschriften der Energie-Versorgungsunternehmen entsprechen und einwandfrei funktionieren,
 - Schutz der elektrischen Steckverbindungen vor Nässe.
- Bei Überschwemmungsgefahr die Steckverbindungen im überflutungssicheren Bereich anbringen. Gefahr durch elektrischen Schlag.
- Achten Sie darauf, dass die Netzspannung mit den Angaben des Typenschildes übereinstimmt.
- Führen Sie die Elektroinstallation entsprechend der nationalen Vorschriften aus.
- Prüfen Sie vor jedem Gebrauch Gerät, Netzanschlussleitung und Netzstecker auf Beschädigungen. Defekte Netzanschlussleitungen dürfen nicht repariert werden, sondern müssen gegen neue ausgetauscht werden. Lassen Sie Schäden an Ihrem Gerät von einem autorisierten Fachmann beseitigen.
- Benutzen Sie die Netzanschlussleitung nicht, um den Netzstecker aus der Steckdose zu ziehen. Schützen Sie die Netzanschlussleitung vor Hitze, Öl und scharfen Kanten.
- Tragen oder befestigen Sie das Gerät nicht an der Netzanschlussleitung.
- Verwenden Sie nur Verlängerungskabel, die spritzwassergeschützt und für den Gebrauch im Freien bestimmt sind. Rollen

Sie eine Kabeltrommel vor Gebrauch immer ganz ab. Überprüfen Sie das Kabel auf Schäden.

- Ziehen Sie vor allen Arbeiten am Gerät, bei Undichtigkeiten im Wassersystem, in Arbeitspausen und bei Nichtgebrauch den Netzstecker aus der Steckdose.
- Verlängerungskabel dürfen keinen geringeren Querschnitt besitzen als Gummischlauchleitungen mit der Bezeichnung H07RN8-F. Die Leitungslänge muss 10 m betragen. Der Litzenquerschnitt des Verlängerungskabels muss mindestens 2,5 mm² betragen.
- Führen Sie die Elektroinstallation entsprechend den nationalen Vorschriften aus.

Inbetriebnahme

Aufstellen/Aufhängen

- Der Pumpenschacht sollte mindestens die Abmessungen von 40 x 40 x 50 cm haben, damit sich der Schwimmschalter (A 3) frei bewegen kann.
- Das Gerät kann an dem Griff (A 1) aufgehängt werden oder auf den Schachtboden gestellt werden. Zum Aufhängen und/oder Herausziehen der Pumpe können Sie das im Lieferumfang enthaltene Nylon-Zugseil (A 11) verwenden. Zur sicheren Aufhängung fädeln Sie das Seil (E 11) durch den Griff (E 1) siehe Bild E.

Hängen Sie das Gerät niemals am Schlauch auf.



Achten Sie darauf, das Gerät auf keinen Fall an der Netzanschlussleitung zu halten oder aufzuhängen. Es besteht die Gefahr eines Stromschlages durch beschädigte Netzanschlussleitungen.



Achten Sie darauf, dass sich am Schachtboden im Laufe der Zeit Schmutz und Sand ansammeln kann, der die Pumpe beschädigen könnte. Wir empfehlen, die Pumpe auf einen Ziegelstein zu stellen. Bei zu geringem Wasserspiegel kann der im Schacht befindliche Schlamm schnell eintrocknen und die Pumpe am Anlaufen hindern.

Netzanschluss

Die von Ihnen erworbene Pumpe ist bereits mit einem Schutzkontaktstecker versehen. Die Pumpe ist bestimmt für den Anschluss an eine Steckdose mit RCD-Schutzeinrichtung (Residual Current Device) mit 230 V~ 50 Hz.

Anschluss der Leitung

Die Installation der Pumpe erfolgt

- entweder mit fester Rohrleitung
- oder mit flexibler Schlauchleitung.



1. Schrauben Sie den Quick-Connect-Adapter (8) auf den Pumpenausgang (6).
2. Drücken Sie die rote Entriegelungstaste am Quick-Connect-Adapter (8) und schieben Sie den Winkeladapter mit Quick-Connect-Anschluss (9) in den Quick-Connect-Adap-

ter (8) ein. Lassen Sie die rote Entriegelungstaste wieder los.

3. Stülpen Sie den Schlauch über das Reduzierstück (10) und befestigen Sie ihn mit einer Schlauchschelle. Oder verwenden Sie eine Schraubverbindung am Winkeladapter mit Quick-Connect-Anschluss (9) bzw. am Reduzierstück (10).

- 1 Ausgang mit 1½ "-Innengewinde an der Pumpe zum Anschluss des Quick-Connect-Adapters (8) oder zum direkten Anschluss eines Schlauches mit 1½ "-Außengewinde;
- 2 Ausgang mit 1½ "-Außengewinde am Winkeladapter mit Quick-Connect-Anschluss (9) zum Anschluss des Reduzierstücks (10) oder einer 1½ "-Schraubverbindung;
- 3 Ausgang am Reduzierstück (10) zum Anschluss eines 1¼ "- oder 1½ "-Schlauches als Klemmverbindung (Befestigung mit Schlauchschelle);
- 4 Ausgang mit 1"-Außengewinde am Reduzierstück (10) zum Anschluss einer 1"-Schraubverbindung;
- 5 Ausgang mit 1" am Reduzierstück (10) zum Anschluss eines 1" Schlauches als Klemmverbindung (Befestigung mit Schlauchschelle).



Achten Sie darauf, dass bei Verwendung des Reduzierstückes (Ø 19,3 mm) die Partikelgröße max. 19 mm betragen darf, da ansonsten das Reduzierstück und der Schlauch verstopfen können.

Funktion des Schwimmschalters prüfen

Der Schwimmschalter (C 3) ist so eingestellt, dass eine sofortige Inbetriebnahme möglich ist.



Bei stationärer Installation muss die Funktion des Schwimmschalters (C 3) regelmäßig (spätestens alle drei Monate) überprüft werden.

Der Ein- bzw. Ausschaltpunkt des Schwimmschalters (C 3) kann stufenlos eingestellt werden:



Lockern Sie den Hebel (13) an der Schwimmschalter-Höhenverstellung (2) und bringen Sie diese in die gewünschte Position.



Überprüfen Sie den Schwimmschalter (C 3):

- Er muss so positioniert sein, dass er sich frei heben und senken kann. Die Schalterpunkthöhe „Ein“ und die Schalterpunkthöhe „Aus“ müssen leicht erreicht werden können. Prüfen Sie dies, indem Sie die Pumpe in ein Gefäß, gefüllt mit Wasser, stellen und den Schwimmschalter (C 3) mit der Hand vorsichtig hochheben und anschließend wieder senken. Dabei können Sie sehen, ob die Pumpe sich ein- bzw. ausschaltet.
- Achten Sie auch darauf, dass der Abstand zwischen dem Schwimmschalter (C 3) und der Schwimmschalter-Höhenverstellung (C 2) nicht zu gering ist. Bei zu geringem Abstand wird die einwandfreie Funktion nicht gewährleistet.

- Achten Sie bei der Einstellung darauf, dass der Schwimmschalter (C 3) nicht vor dem Ausschalten der Pumpe den Boden berührt.



Es besteht die Gefahr des Trockenlaufens, wenn das Schwimmschalter-Kabel (A 12) zu lange gewählt wird, insbesondere wenn die Schwimmschalter-Höhenverstellung (C 2) nicht montiert ist (siehe „Inbetriebnahme“).

Manueller Betrieb

Im manuellen Betrieb schaltet die Pumpe nicht automatisch ab, da der Schwimmschalter (C 3) überbrückt ist.



Positionieren Sie den Schwimmschalter (3) senkrecht nach oben in der Schwimmschalter-Höhenverstellung (2).



Beobachten Sie die Pumpe im manuellen Betrieb ständig. Schalten Sie sofort die Pumpe aus (Netzstecker ziehen), wenn kein Wasser mehr gepumpt wird. Es besteht die Gefahr von Beschädigungen, wenn die Pumpe trocken läuft.

Prüfungen vor Inbetriebnahme



- Prüfen Sie, ob die Pumpe fest auf dem Schachtboden steht oder sicher aufgehängt ist.
- Prüfen Sie, ob der Schlauch ordnungsgemäß angebracht wurde.
- Vermeiden Sie, dass die Pumpe trocken läuft (Schwimmschalter richtig einstellen). Bei Nichtbeachtung oder Trockenlaufen der

- Pumpe erlöschen Garantie- und Haftungsansprüche.
- Vergewissern Sie sich, dass der elektrische Anschluss 230 V~ 50 Hz beträgt.
- Überprüfen Sie den ordnungsgemäßen Zustand der elektrischen Steckdose und dass diese ausreichend abgesichert ist (mind. 6 A, RCD-Schalter).
- Vergewissern Sie sich, dass niemals Feuchtigkeit oder Wasser an den Netzanschluss kommen kann. Es besteht die Gefahr eines Stromschlages.
- Stationär installierte Geräte: Prüfen Sie die Funktion des Schwimmschalters (C 3) regelmäßig (spätestens alle drei Monate).
- Entfernen Sie Fusseln und faserige Partikel, die sich im Pumpengehäuse eventuell festgesetzt haben, mit einem Wasserstrahl.
- Reinigen Sie den Schwimmschalter von Ablagerungen mit klarem Wasser.
- Befreien Sie den Schachtboden regelmäßig von Schlamm und reinigen Sie auch die Schachtwände.
- Wenn Sie die Pumpe einen längeren Zeitraum nicht benutzt haben, dann muss die Pumpe nach dem letzten Einsatz und vor Neueinsatz gründlich gereinigt werden. Infolge von Ablagerungen und Rückständen kann es sonst zu Anlaufschwierigkeiten kommen.

Reinigung/Wartung/ Lagerung

Reinigen und pflegen Sie Ihr Gerät regelmäßig. Dadurch werden seine Leistungsfähigkeit und eine lange Lebensdauer gewährleistet.



Lassen Sie Arbeiten, die nicht in dieser Betriebsanleitung beschrieben sind, von unserem Service-Center durchführen. Verwenden Sie nur Originalteile. So vermeiden Sie Geräteschäden und eventuell daraus resultierende Personenschäden.



Ziehen Sie vor allen Arbeiten an dem Gerät den Netzstecker. Es besteht die Gefahr eines Stromschlages oder Verletzungsgefahr durch bewegliche Teile.

Pumpenfuß reinigen



Ziehen Sie vor allen Arbeiten an dem Gerät den Netzstecker. Es besteht die Gefahr eines Stromschlages oder Verletzungsgefahr durch bewegliche Teile.

Verunreinigungen an der Pumpenunterseite können mit klarem Wasser abgespritzt werden.

Alle darüber hinausgehenden Maßnahmen, insbesondere das Öffnen der Pumpe, sind von einer Elektrofachkraft auszuführen. Wenden Sie sich im Reparaturfall immer an unser Service-Center.

Allgemeine Reinigungsarbeiten

- Nicht stationär installierte Geräte: Reinigen Sie die Pumpe nach jedem Gebrauch mit klarem Wasser.

Lagerung

- Bewahren Sie das Gerät gereinigt, trocken und außerhalb der Reichweite von Kindern auf.

- Zur Aufbewahrung schrauben Sie den Winkeladapter mit Quick-Connect-Anschluss (A 9) ab.
- Legen Sie die Netzanschlussleitung (4) ringförmig zusammen und hängen Sie diese zwischen den Griff (1) und die Schwimmschalter-Höhenverstellung (2) auf die Halterung der Schwimmschalter-Höhenverstellung (2). Siehe Abbildung F.

Entsorgung/ Umweltschutz

Führen Sie Gerät, Zubehör und Verpackung einer umweltgerechten Wiederverwertung zu.



Elektrogeräte gehören nicht in den Hausmüll.

Geben Sie das Gerät an einer Verwertungsstelle ab. Die verwendeten Kunststoff- und Metallteile können sortenrein getrennt werden und so einer Wiederverwertung zugeführt werden. Fragen Sie hierzu unser Service-Center.

Die Entsorgung Ihrer defekten eingesendeten Geräte führen wir kostenlos durch.

Garantie

Sehr geehrte Kundin, sehr geehrter Kunde, Sie erhalten auf dieses Gerät 3 Jahre Garantie ab Kaufdatum.

Im Falle von Mängeln dieses Gerätes stehen Ihnen gegen den Verkäufer des Gerätes gesetzliche Rechte zu. Diese gesetzlichen Rechte werden durch unsere im Folgenden dargestellte Garantie nicht eingeschränkt.

Garantiebedingungen

Die Garantiefrist beginnt mit dem Kaufdatum. Bitte bewahren Sie den original Kassenbon gut auf. Diese Unterlage wird als Nachweis für den Kauf benötigt.

Tritt innerhalb von drei Jahren ab dem Kaufdatum dieses Gerätes ein Material- oder Fabrikationsfehler auf, wird das Gerät von uns – nach unserer Wahl – für Sie kostenlos repariert oder ersetzt. Diese Garantieleistung setzt voraus, dass innerhalb der Drei-Jahres-Frist das defekte Gerät und der Kaufbeleg (Kassenbon) vorgelegt und schriftlich kurz beschrieben wird, worin der Mangel besteht und wann er aufgetreten ist.

Wenn der Defekt von unserer Garantie gedeckt ist, erhalten Sie das reparierte oder ein neues Gerät zurück. Mit Reparatur oder Austausch des Gerätes beginnt kein neuer Garantiezeitraum.

Garantiezeit und gesetzliche Mängelansprüche

Die Garantiezeit wird durch die Gewährleistung nicht verlängert. Dies gilt auch für ersetzte und reparierte Teile. Eventuell schon beim Kauf vorhandene Schäden und Mängel müssen sofort nach dem Auspacken gemeldet werden. Nach Ablauf der Garantiezeit anfallende Reparaturen sind kostenpflichtig.

Garantieumfang

Das Gerät wurde nach strengen Qualitätsrichtlinien sorgfältig produziert und vor Anlieferung gewissenhaft geprüft. Die Garantieleistung gilt für Material- oder Fabrikationsfehler. Diese Garantie erstreckt sich nicht auf Geräteteile, die normaler Abnutzung ausgesetzt sind und daher als Verschleißteile angesehen werden können (z. B. Anschlusswinkel-Set, Flügelrad) oder für Beschädigungen an zerbrechlichen Teilen (z. B. Schalter).

Diese Garantie verfällt, wenn das Gerät beschädigt, nicht sachgemäß benutzt oder nicht gewartet wurde. Für eine sachgemäße Benutzung des Gerätes sind alle in der Betriebsanleitung aufgeführten Anweisungen genau einzuhalten. Verwendungszwecke und Handlungen, von denen in der Betriebsanleitung abgeraten oder vor denen gewarnt wird, sind unbedingt zu vermeiden.

Das Gerät ist lediglich für den privaten und nicht für den gewerblichen Gebrauch bestimmt. Bei missbräuchlicher und unsachgemäßer Behandlung, Gewaltanwendung und bei Eingriffen, die nicht von unserer autorisierten Service-Niederlassung vorgenommen wurden, erlischt die Garantie.

Es besteht insbesondere kein Garantieanspruch beim Fördern von abrasiven Materialien (Sand, Steine) oder aggressiven Flüssigkeiten, da dadurch Dichtungen, Laufrad, Motor oder andere Teile beschädigt werden.

Achtung: Tauchpumpen sind Entwässerungspumpen. Die Konstruktion einer Tauchpumpe verfolgt den Zweck, im Rahmen ihrer Leistungsklasse möglichst rasch ein bestimmtes Volumen Wasser zu fördern bzw. abzupumpen. Tauchpumpen sind nicht geeignet als Bewässerungspumpen (z. B. zur Gartenbewässerung) oder als Dauerlaufpumpen (z. B. für Bachläufe

oder Teichfontänen). Bei Zweckentfremdung erlischt der Garantieanspruch.

Der Garantieanspruch erlischt auch beim Einsatz der Tauchpumpe ohne Bodenplatte oder bei Beschädigungen, die durch Halten oder Aufhängen an der Netzanschlusleitung verursacht werden. Die Tauchpumpen dürfen nicht trocken laufen oder Frost ausgesetzt werden.

Abwicklung im Garantiefall

Um eine schnelle Bearbeitung Ihres Anliegens zu gewährleisten, folgen Sie bitte den folgenden Hinweisen:

- Bitte halten Sie für alle Anfragen den Kassenbon und die Identifikationsnummer (IAN 307392) als Nachweis für den Kauf bereit.
- Die Artikelnummer entnehmen Sie bitte dem Typenschild.
- Sollten Funktionsfehler oder sonstige Mängel auftreten, kontaktieren Sie zunächst die nachfolgend benannte Serviceabteilung **telefonisch** oder per **E-Mail**. Sie erhalten dann weitere Informationen über die Abwicklung Ihrer Reklamation.
- Ein als defekt erfasstes Gerät können Sie, nach Rücksprache mit unserem Kundenservice, unter Beifügung des Kaufbelegs (Kassenbons) und der Angabe, worin der Mangel besteht und wann er aufgetreten ist, für Sie portofrei an die Ihnen mitgeteilte Service-Anschrift übersenden. Um Annahmeprobleme und Zusatzkosten zu vermeiden, benutzen Sie unbedingt nur die Adresse, die Ihnen mitgeteilt wird. Stellen Sie sicher, dass der Versand nicht unfrei, per Sperrgut, Express oder sonstiger Sonderfracht erfolgt. Senden Sie das Gerät bitte inkl. aller beim Kauf mitgelieferten Zubehörteile ein und sorgen Sie für eine ausreichend sichere Transportverpackung.

Reparatur-Service

Sie können Reparaturen, **die nicht der Garantie unterliegen**, gegen Berechnung von unserer Service-Niederlassung durchführen lassen. Sie erstellt Ihnen gerne einen Kostenvoranschlag.

Wir können nur Geräte bearbeiten, die ausreichend verpackt und frankiert eingesandt wurden.

Achtung: Bitte senden Sie Ihr Gerät gereinigt und mit Hinweis auf den Defekt an unsere Service-Niederlassung.

Nicht angenommen werden unfrei - per Sperrgut, Express oder mit sonstiger Sonderfracht - eingeschickte Geräte.

Die Entsorgung Ihrer defekten eingesendeten Geräte führen wir kostenlos durch.

Service-Center

DE Service Deutschland
Tel.: 0800 54 35 111
E-Mail: grizzly@lidl.de
IAN 307392

AT Service Österreich
Tel.: 0820 201 222
(0,15 EUR/Min.)
E-Mail: grizzly@lidl.at
IAN 307392

CH Service Schweiz
Tel.: 0842 665566
(0,08 CHF/Min.,
Mobilfunk max. 0,40 CHF/Min.)
E-Mail: grizzly@lidl.ch
IAN 307392

Importeur

Bitte beachten Sie, dass die folgende Anschrift keine Serviceanschrift ist. Kontaktieren Sie zunächst das oben genannte Service-Center.

Grizzly Tools GmbH & Co. KG
Stockstädter Straße 20
D-63762 Großostheim
www.grizzly-service.eu

Fehlersuche

Problem	Mögliche Ursache	Fehlerbehebung
Pumpe läuft nicht an	Netzspannung fehlt	Steckdose, Netzanschlussleitung, Leitung, Netzstecker prüfen, ggf. Reparatur durch Elektrofachmann
	Schwimmschalter (C 3) schaltet nicht	Schwimmschalter in höhere Stellung bringen
Pumpe fördert nicht	Pumpenleistung verringert durch stark verschmutzte und schmirgelnde Wasserbeimengungen	Pumpe reinigen und ggf. Verschleißteile ersetzen
Pumpe schaltet nicht aus	Schwimmschalter (C 3) kann nicht absinken	Pumpe auf dem Schachtboden richtig aufstellen
Fördermenge ungenügend	Pumpenleistung verringert durch stark verschmutzte und schmirgelnde Wasserbeimengungen	Pumpe reinigen und ggf. Verschleißteile ersetzen
Pumpe schaltet nach kurzer Laufzeit ab	Motorschutz schaltet die Pumpe wegen zu starker Wasserverschmutzung ab.	Netzstecker ziehen und Pumpe sowie Schacht reinigen.
	Wassertemperatur zu hoch, Motorschutz schaltet Gerät ab.	Auf maximale Wasser-Temperatur von 35 °C achten!

Ersatzteile/Zubehör

Ersatzteile und Zubehör erhalten Sie unter www.grizzly-service.eu

Sollten Sie kein Internet haben, so wenden Sie sich bitte telefonisch an das Service-Center (siehe „Service-Center“ Seite 42). Halten Sie die unten genannten Bestellnummern bereit.

Pos.	Bezeichnung	Artikel-Nr.
A 8/9/10	Anschlusswinkel-Set	91103475
A 11	8 m Nylon-Zugseil	91102503



Traduction de la déclaration de conformité CE originale

Nous certifions par la présente que la
pompe immergée pour eaux chargées
série PTPS 1100 A1

Numéro de série
201810000001 - 201810062250

est conforme aux directives UE actuellement en vigueur :

2014/30/EU • 2014/35/EU • 2011/65/EU*

En vue de garantir la conformité les normes harmonisées ainsi que les normes et décisions nationales suivantes ont été appliquées :

EN 60335-1:2012/A11:2014 • EN 60335-2-41:2003/A2:2010 • EN 62233:2008
EN 55014-1:2006/A2:2011 • EN 55014-2:2015
EN 61000-3-2:2014 • EN 61000-3-3:2013 • EN 62321:2009

Le fabricant assume seul la responsabilité d'établir
la présente déclaration de conformité (18)** :

 Grizzly Tools GmbH & Co. KG
Stockstädter Straße 20
63762 Großostheim, Germany
30.12.2018

Christian Frank
Chargé de documentation

* L'objet de la déclaration décrit ci-dessus est conforme aux dispositions de la directive 2011/65/UE du Parlement Européen et du Conseil du 8 juin 2011 sur la limitation de l'utilisation de certaines substances dangereuses dans les équipements électriques et électroniques.

** Les deux derniers chiffres de l'année dans laquelle le marquage CE a été fixé.



Vertaling van de originele CE-conformiteitsverklaring

Hiermede bevestigen wij dat de

**Vuilwater-dompelpomp
bouwserie PTPS 1100 A1**

Serienummer

201810000001 - 201810062250

is overeenkomstig met de hierna volgende, van toepassing zijnde EU-richtlijnen:

2014/30/EU • 2014/35/EU • 2011/65/EU*

Om de overeenstemming te waarborgen, werden de hierna volgende, in overeenstemming gebrachte normen en nationale normen en bepalingen toegepast:

**EN 60335-1:2012/A11:2014 • EN 60335-2-41:2003/A2:2010 • EN 62233:2008
EN 55014-1:2006/A2:2011 • EN 55014-2:2015
EN 61000-3-2:2014 • EN 61000-3-3:2013 • EN 62321:2009**

De exclusieve verantwoordelijkheid voor de uitgifte van deze conformiteitsverklaring (18)** wordt gedragen door de fabrikant:

CE Grizzly Tools GmbH & Co. KG
Stockstädter Straße 20
63762 Großostheim, Germany
30.12.2018

Christian Frank
Documentatiegelastigde

* Het hierboven beschreven voorwerp van de verklaring voldoet aan de voorschriften van de richtlijn 2011/65/EU van het Europees Parlement en van de Raad van 8 juni 2011 inzake beperking van het gebruik van bepaalde gevaarlijke stoffen in elektrische en elektronische apparaten.

** De beide laatste cijfers van het jaar waarin de CE-markering werd aangebracht.

2018-11-02-rev02op





Original EG-Konformitätserklärung

Hiermit bestätigen wir, dass die
Schmutzwasser-Tauchpumpe
Baureihe PTPS 1100 A1
Seriennummer
201810000001 - 201810062250

folgenden einschlägigen EU-Richtlinien in ihrer jeweils gültigen Fassung entspricht:

2014/30/EU • 2014/35/EU • 2011/65/EU*

Um die Übereinstimmung zu gewährleisten, wurden folgende harmonisierte Normen sowie nationale Normen und Bestimmungen angewendet:

EN 60335-1:2012/A11:2014 • EN 60335-2-41:2003/A2:2010 • EN 62233:2008
EN 55014-1:2006/A2:2011 • EN 55014-2:2015
EN 61000-3-2:2014 • EN 61000-3-3:2013 • EN 62321:2009

Die alleinige Verantwortung für die Ausstellung dieser Konformitätserklärung (18)** trägt der Hersteller:

 Grizzly Tools GmbH & Co. KG
Stockstädter Straße 20
63762 Großostheim, Germany
30.12.2018



Christian Frank
Dokumentationsbevollmächtigter

* Der oben beschriebene Gegenstand der Erklärung erfüllt die Vorschriften der Richtlinie 2011/65/EU des Europäischen Parlaments und des Rates vom 8. Juni 2011 zur Beschränkung der Verwendung bestimmter gefährlicher Stoffe in Elektro- und Elektronikgeräten.

** Die beiden letzten Ziffern des Jahres, in dem die CE-Kennzeichnung angebracht wurde.

GRIZZLY TOOLS GMBH & CO. KG

Stockstädter Straße 20
DE-63762 Großostheim
GERMANY

Version des informations · Stand van de informatie
Stand der Informationen: 11/2018
Ident.-No.: 79010082112018-BE/NL

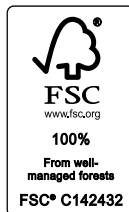

IAN 307392

