



## **KURZHANTEL-SET, 10 KG**

### **10KG DUMBBELL SET**

### **SET D'HALTÈRES COURTS, 10 KG**

**DE AT CH**

#### **KURZHANTEL-SET, 10 KG**

Gebrauchsanweisung

**FR BE**

#### **SET D'HALTÈRES COURTS, 10 KG**

Notice d'utilisation

**PL**

#### **HANTEL 10 KG**

Instrukcja użytkowania

**SK**

#### **KRÁTKA ČINKA, 10 KG**

Návod na používanie

**DK**

#### **HÅNDVÆGTSSÆT, 10 KG**

Brugervejledning

**HU**

#### **KÉZI SÚLYZÓKÉSZLET, 10 KG**

Használati útmutató

**GB IE**

#### **10KG DUMBBELL SET**

Instructions for use

**NL BE**

#### **HALTERSET, 10 KG**

Gebruiksaanwijzing

**CZ**

#### **ČINKA 10 KG**

Návod k použití

**ES**

#### **SET DE MANCUERNAS DE 10 KG**

Instrucciones de uso

**IT**

#### **MANUBRIO, 10 KG**

Istruzioni d'uso

**IAN 434725\_2304**

**DE AT CH GB IE FR BE NL**  
**PL CZ SK ES DK IT HU**

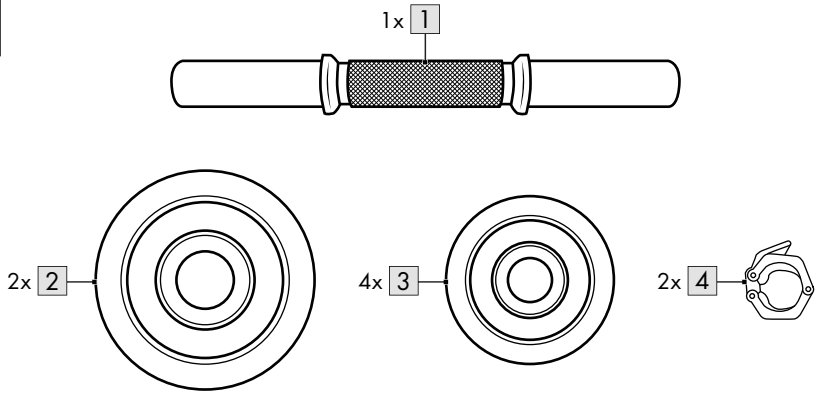
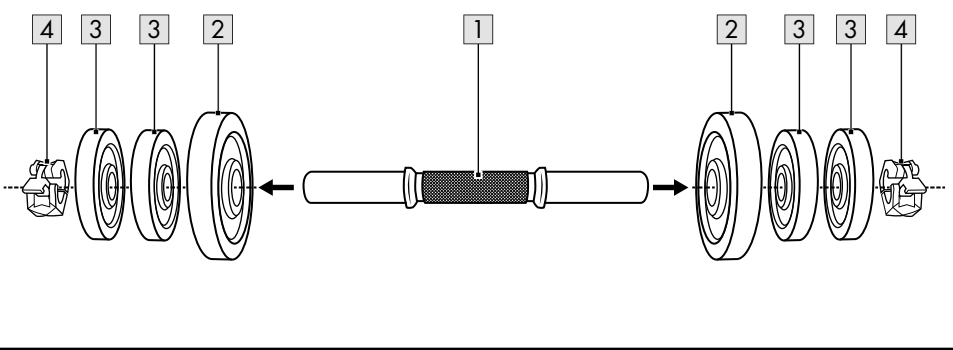
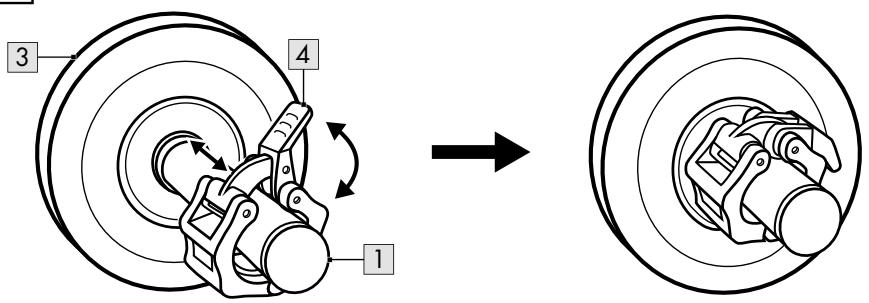
**A****B****C**

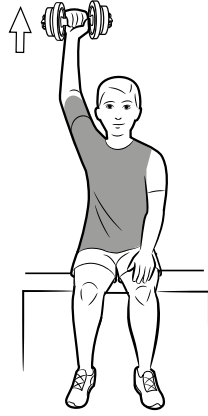
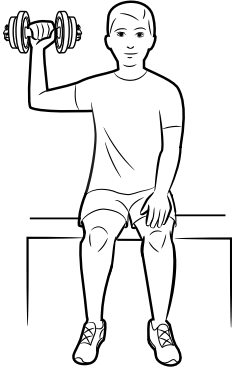
**D****E****F**

**G**



**H**

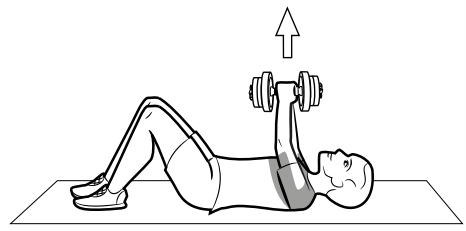
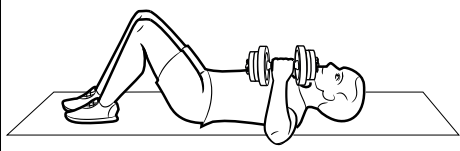

**I**

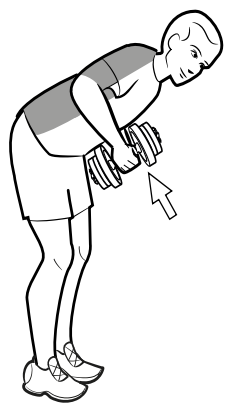
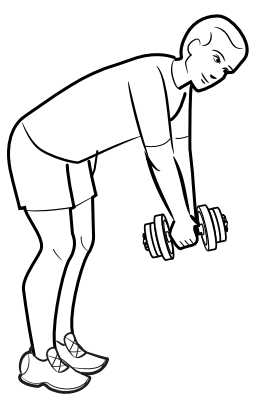

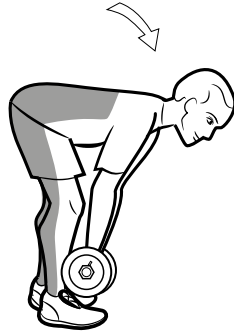
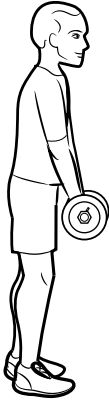
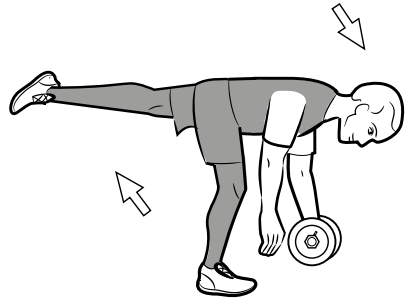
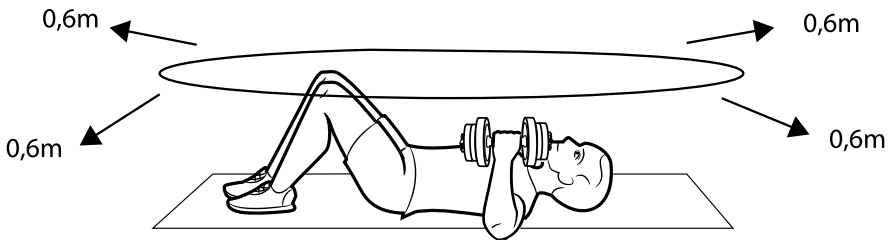
**J****K****L**

**DE AT CH**

Lieferumfang (Abb. A) .....	9
Technische Daten .....	9
Bestimmungsgemäße Verwendung .....	9
Sicherheitshinweise .....	9
Lebensgefahr! .....	9
Verletzungsgefahr! .....	9
Besondere Vorsicht -	
Verletzungsgefahr für Kinder! .....	10
Gefahren durch Verschleiß! .....	10
Montage der Gewichtsscheiben .....	10
Allgemeine Trainingshinweise .....	11
Aufwärmen .....	11
Übungsvorschläge .....	11
Dehnen .....	14
Lagerung, Reinigung .....	14
Hinweise zur Entsorgung .....	14
Hinweise zur Garantie und	
Serviceabwicklung .....	15

**FR BE**

Étendue de la livraison (fig. A) .....	22
Caractéristiques techniques .....	22
Utilisation conforme à sa destination .....	22
Consignes de sécurité .....	22
Danger de mort ! .....	22
Risque de blessure ! .....	22
Prudence particulière - Risque de	
blessure pour les enfants ! .....	23
Dangers causés par l'usure ! .....	23
Montage des plaques de poids .....	23
Conseils d'entraînement généraux .....	23
Échauffement .....	24
Propositions d'exercices .....	24
Étirements .....	26
Stockage, nettoyage .....	27
Mise au rebut .....	27
Indications concernant la garantie	
et le service après-vente .....	27

**GB IE**

Package contents (Fig. A) .....	16
Technical data .....	16
Intended use .....	16
Safety information .....	16
Life-threatening hazard! .....	16
Risk of injury! .....	16
Extra caution - risk of injury	
to children! .....	17
Dangers due to wear and tear! .....	17
Mounting the weight discs .....	17
General exercise instructions .....	17
Warming up .....	17
Exercise suggestions .....	18
Stretching .....	20
Storage, cleaning .....	20
Disposal .....	21
Notes on the guarantee and	
service handling .....	21

**NL BE**

Leveringsomvang (afb. A) .....	29
Technische gegevens .....	29
Beoogd gebruik .....	29
Veiligheidstips .....	29
Levensgevaar! .....	29
Kans op lichamelijk letsel! .....	29
Bijzondere voorzichtigheid - kans	
op lichamelijk letsel bij kinderen! .....	30
Gevaren als gevolg van slijtage! .....	30
Montage van de gewichtschijven .....	30
Algemene trainingsinstructies .....	30
Warming-up .....	31
Voorbeeldoefeningen .....	31
Rekken .....	33
Opslag, reiniging .....	34
Afvalverwerking .....	34
Opmerkingen over garantie en	
serviceafhandeling .....	34

<b>PL</b>	
Zakres dostawy (rys. A) .....	36
Dane techniczne .....	36
Użytkowanie zgodne z przeznaczeniem .....	36
Wskazówki bezpieczeństwa .....	36
Zagrożenie życia! .....	36
Niebezpieczeństwo odniesienia obrażeń! .....	36
Szczególna ostrożność - niebezpieczeństwo odniesienia obrażeń przez dzieci! .....	37
Zagrożenia spowodowane użytkowaniem! .....	37
Montaż talerzy obciążeniowych .....	37
Ogólne wskazówki dotyczące treningu .....	38
Rozgrzewka .....	38
Propozycje ćwiczeń .....	38
Ćwiczenia rozciągające .....	41
Przechowywanie, czyszczenie .....	41
Uwagi odnośnie recyklingu .....	41
Wskazówki dotyczące gwarancji i obsługi serwisowej .....	41

<b>SK</b>	
Rozsah dodávky (obr. A) .....	49
Technické údaje .....	49
Určené použitie .....	49
Bezpečnostné pokyny .....	49
Nebezpečenstvo ohrozenia života! .....	49
Nebezpečenstvo poranenia! .....	49
Mimoriadny pozor - nebezpečenstvo poranenia detí! .....	50
Nebezpečenstvá v dôsledku opotrebenia! .....	50
Montáž kotúčových závaží .....	50
Všeobecné pokyny na cvičenie .....	50
Zahriatie .....	50
Príklady cvikov .....	51
Strečing .....	53
Skladovanie, čistenie .....	53
Pokyny k likvidácii .....	53
Pokyny k záruke a priebehu servisu .....	54

<b>CZ</b>	
Obsah balení (obr. A) .....	43
Technické údaje .....	43
Použití dle určení .....	43
Bezpečnostní pokyny .....	43
Nebezpečí ohrožení života! .....	43
Nebezpečí poranění! .....	43
Důrazné upozornění - nebezpečí poranění dětí! .....	44
Nebezpečí v důsledku opotřebení! .....	44
Montáž závaží .....	44
Obecné pokyny pro cvičení .....	44
Zahřátí .....	44
Návrhy na cvičení .....	45
Závěrečné protahování .....	47
Uskladnění, čištění .....	47
Pokyny k likvidaci .....	47
Pokyny k záruce a průběhu služby .....	47

<b>ES</b>	
Alcance de suministro (Fig. A) .....	55
Datos técnicos .....	55
Uso previsto .....	55
Indicaciones de seguridad .....	55
¡Peligro de muerte! .....	55
¡Peligro de lesiones! .....	55
Precaución especial: ¡Peligro de lesiones para niños! .....	56
¡Peligro por desgaste! .....	56
Montaje de las pesas .....	56
Indicaciones generales de entrenamiento .....	56
Calentamiento .....	57
Propuestas de ejercicios .....	57
Estiramiento .....	60
Almacenamiento, limpieza .....	60
Indicaciones para la eliminación .....	60
Indicaciones relativas a la garantía y la gestión de servicios .....	60

**DK**

Leveringsomfang (fig. A) .....	62
Tekniske data .....	62
Bestemmelsesmæssig brug .....	62
Sikkerhedsanvisninger .....	62
Livsfare! .....	62
Fare for kvæstelser! .....	62
Vær særligt forsigtig – fare for kvæstelser for børn! .....	63
Farer på grund af slitage! .....	63
Montering af vægtskiverne .....	63
Generelle træningsanvisninger .....	63
Opvarmning .....	63
Forslag til øvelser .....	64
Udstrækning .....	66
Opbevaring, rengøring .....	66
Henvisninger vedr. bortskaffelse .....	66
Oplysninger om garanti og servicehåndtering .....	66

**IT**

Contenuto della fornitura (fig. A) .....	68
Dati tecnici .....	68
Uso conforme alla destinazione .....	68
Indicazioni di sicurezza .....	68
Pericolo di morte! .....	68
Pericolo di lesioni! .....	68
Prestare particolare attenzione – pericolo di lesioni per i bambini! .....	69
Rischi dovuti all'usura! .....	69
Montaggio dei dischi .....	69
Avvertenze generali per l'allenamento .....	69
Riscaldamento .....	70
Esempi di esercizi .....	70
Stretching .....	73
Conservazione, pulizia .....	73
Smaltimento .....	73
Avvertenze sulla garanzia e sulla gestione dei servizi di assistenza .....	73

**HU**

Csomag tartalma (A ábra) .....	75
Műszaki adatok .....	75
Rendeltetésszerű használat .....	75
Biztonsági utasítások .....	75
Életveszély! .....	75
Balesetveszély! .....	75
Legyen különösen elővigyázatos – gyermekek számára balesetveszélyes! .....	76
Elhasználódásból adódó veszélyek! .....	76
A súlytárcsák felszerelése .....	76
Általános tanácsok az edzéshez .....	76
Bemelegítés .....	77
Javasolt gyakorlatok .....	77
Nyújtás .....	79
Tárolás, tisztítás .....	80
Tudnivalók a hulladékkezelésről .....	80
A garanciával és a szerviz lebonyolításával kapcsolatos útmutató .....	80



Herzlichen Glückwunsch!

Mit Ihrem Kauf haben Sie sich für einen hochwertigen Artikel entschieden. Machen Sie sich vor der ersten Verwendung mit dem Artikel vertraut.



**Lesen Sie hierzu aufmerksam die nachfolgende Gebrauchsanweisung.**

Benutzen Sie den Artikel nur wie beschrieben und für die angegebenen Einsatzbereiche. Bewahren Sie diese Gebrauchsanweisung gut auf. Händigen Sie alle Unterlagen bei Weitergabe des Artikels an Dritte ebenfalls mit aus.

## Lieferumfang (Abb. A)

- 1 x Kurzhantelstange (1)
- 2 x Gewichtsscheibe 2 kg (2)
- 4 x Gewichtsscheibe 1 kg (3)
- 2 x Hantelschnellverschluss (4)
- 1 x Gebrauchsanweisung

## Technische Daten

Kurzhantelstange: ca. 2 kg  
Durchmesser ca. 30 mm  
Länge ca. 350 mm

Gewichtsscheibe, klein: ca. 1 kg  
Durchmesser ca. 119 mm  
Stärke ca. 17 mm

Loch-Durchmesser ca. 31 mm  
Gewichtsscheibe, groß: ca. 2 kg  
Durchmesser ca. 155,5 mm  
Stärke ca. 21,5 mm  
Loch-Durchmesser ca. 31 mm



Max. Belastung je Hantelschnellverschluss in senkrechter Position: 4 kg



Max. Belastung (inkl. Kurzhantelstange): 10 kg

**Wichtig: Achten Sie darauf, auf beiden Seiten das gleiche Gewicht anzubringen.**

**Wichtig: Verwenden Sie nur die im Lieferumfang enthaltenen Gewichte mit der Kurzhantelstange.**



Herstellungsdatum (Monat/Jahr):  
08/2023

ISO 20957 Klasse H

Anwendungsbereich: Heimbereich

## Bestimmungsgemäße Verwendung

Dieser Artikel wurde als Trainingsgerät entwickelt, mit dem Sie Ihren ganzen Körper trainieren können. Der Artikel ist für den Einsatz im privaten Bereich konzipiert und ist nicht für medizinische, therapeutische und gewerbliche Zwecke geeignet.

## Sicherheitshinweise



### Lebensgefahr!

- Lassen Sie Kinder niemals unbeaufsichtigt mit dem Verpackungsmaterial. Es besteht Erstickungsgefahr.



### Verletzungsgefahr!

- Dieser Artikel kann von Kindern ab 14 Jahren und darüber sowie von Personen mit verringerten physischen, sensorischen oder mentalen Fähigkeiten oder Mangel an Erfahrung und Wissen benutzt werden, wenn sie beaufsichtigt oder bezüglich des sicheren Gebrauchs des Artikels unterwiesen wurden und die daraus resultierenden Gefahren verstehen.
- Kinder dürfen nicht mit dem Artikel spielen.
- Konsultieren Sie Ihren Arzt, bevor Sie mit dem Training beginnen. Stellen Sie sicher, dass Sie für das Training gesundheitlich geeignet sind.
- Bringen Sie auf beiden Enden der Hantelstange das gleiche Gewicht an.
- Bringen Sie die Gewichtsscheiben auf beiden Seiten der Kurzhantel nach Gewicht und Größe an. Die größten und schwersten Gewichtsscheiben müssen zuerst angelegt werden, die kleinsten und leichtesten zuletzt.
- Bewahren Sie die Gebrauchsanweisung mit den Übungsvorschlägen stets griffbereit auf.
- Verwenden Sie den Artikel nicht, wenn Sie verletzt oder gesundheitlich eingeschränkt sind.
- Denken Sie daran, sich vor dem Training immer aufzuwärmen und trainieren Sie Ihre aktuellen Leistungsfähigkeit entsprechend. Bei zu hoher Anstrengung und Übertraining drohen schwere Verletzungen.

- Bei Beschwerden, Schwächegefühl oder Müdigkeit brechen Sie das Training sofort ab und kontaktieren Sie einen Arzt.
- Schwangere sollten das Training nur nach Absprache mit ihrem Arzt durchführen.
- Der Artikel darf immer nur von einer Person zur selben Zeit benutzt werden.
- Der Artikel ist nicht für therapeutische Zwecke geeignet.
- Um den Trainingsbereich muss ein Freibereich von mind. 0,6 m vorhanden sein (Abb. L).
- Trainieren Sie nur auf einem flachen und rutschfesten Untergrund.
- Verwenden Sie den Artikel nicht in der Nähe von Treppen oder Absätzen.
- Verwenden Sie den Artikel ausschließlich wie im Abschnitt „Bestimmungsgemäße Verwendung“ vorgegeben.
- Achten Sie bei Benutzung des Artikels auf die Höhe des Gewichts und unterschätzen Sie dieses nicht.
- Trainieren Sie nicht, wenn Sie müde oder unkonzentriert sind. Trainieren Sie nicht unmittelbar nach Mahlzeiten. Warten Sie ca. 2 Stunden mit dem Trainingsbeginn.
- Lüften Sie den Trainingsraum ausreichend, aber vermeiden Sie Zugluft.
- Trinken Sie während des Trainings ausreichend.
- Es dürfen keine Modifikationen am Artikel vorgenommen werden!
- Verwenden Sie ausschließlich Original-Ersatzteile.

### **Besondere Vorsicht – Verletzungsgefahr für Kinder!**

- Lassen Sie Kinder diesen Artikel nicht unbeaufsichtigt nutzen. Weisen Sie sie auf die richtige Nutzung des Artikels hin und behalten Sie die Aufsicht. Erlauben Sie die Benutzung nur, wenn die geistige und körperliche Entwicklung der Kinder dies zulässt. Als Spielzeug ist dieser Artikel nicht geeignet.

- Beachten Sie den natürlichen Spieltrieb und die Experimentierfreudigkeit von Kindern. Verhindern Sie Situationen und Verhaltensweisen, die nicht für den Artikel vorgesehen sind.

### **Gefahren durch Verschleiß!**

- Prüfen Sie den Artikel vor jedem Gebrauch auf Beschädigungen oder Abnutzungen. Der Artikel darf nur in einwandfreiem Zustand verwendet werden!
- Die Sicherheit des Artikels kann nur gewährleistet werden, wenn er regelmäßig auf Beschädigungen und Verschleiß geprüft wird.
- Untersuchen Sie den Artikel regelmäßig auf Beschädigungen oder Abnutzungen. Bei Beschädigungen dürfen Sie ihn nicht mehr verwenden.
- Achten Sie besonders auf den Verschleiß der Hantelschnellverschlüsse.
- Schützen Sie den Artikel vor extremen Temperaturen, Sonne und Feuchtigkeit. Nicht sachgemäße Lagerung und Verwendung des Artikels können zu vorzeitigem Verschleiß führen, was Verletzungen zur Folge haben kann.

## **Montage der Gewichtsscheiben**

1. Bringen Sie die Gewichtsscheiben (2) und (3) auf beiden Seiten der Kurzhantelstange (1) an. Die größten und schwersten Gewichtsscheiben müssen zuerst angebracht werden, die kleinsten und leichtesten zuletzt (Abb. B).

### **Wichtig: Achten Sie darauf auf beiden Seiten das gleiche Gewicht anzubringen.**

2. Schieben Sie die Hantelschnellverschlüsse (4) auf die Enden der Kurzhantelstange und schließen Sie sie. So wird ein Herabrutschen der Gewichtsscheiben während des Trainings verhindert. Das gezeigte Klicksystem ermöglicht ein schnelles Wechseln der Gewichtsscheiben. Achten Sie darauf, dass die Hantelschnellverschlüsse eng an den Gewichtsscheiben liegen, sodass sie während des Trainings nicht verrutschen (Abb. C).

# Allgemeine Trainingshinweise

## Trainingsablauf

- Tragen Sie bequeme Sportbekleidung und Turnschuhe.
- Wärmen Sie sich vor jedem Training auf und lassen Sie das Training allmählich abklingen.
- Machen Sie zwischen den Übungen ausreichend lange Pausen und trinken Sie genug.
- Trainieren Sie als Anfänger nie mit einer zu hohen Belastung. Steigern Sie die Trainingsintensität langsam.
- Führen Sie alle Übungen gleichmäßig, nicht ruckartig und nicht schnell durch.
- Achten Sie auf eine gleichmäßige Atmung. Bei Anstrengung ausatmen und bei Entlastung einatmen.
- Achten Sie auf eine korrekte Körperhaltung während der Übungsdurchführung.

## Aufwärmen

Nehmen Sie sich vor jedem Training ausreichend Zeit zum Aufwärmen. Im Folgenden beschreiben wir Ihnen hierzu einige einfache Übungen. Sie sollten die jeweiligen Übungen jeweils 2- bis 3-mal wiederholen.

## Nackenkulatur

1. Drehen Sie Ihren Kopf langsam nach links und nach rechts. Wiederholen Sie diese Bewegung 4- bis 5-mal.
2. Kreisen Sie langsam den Kopf zunächst in die eine, dann in die andere Richtung.

## Arme und Schultern

1. Verschränken Sie Ihre Hände hinter dem Rücken und ziehen Sie sie vorsichtig nach oben. Wenn Sie dabei den Oberkörper nach vorn beugen, werden alle Muskeln optimal aufgewärmt.
2. Kreisen Sie Ihre Schultern beide gleichzeitig nach vorn und wechseln Sie nach einer Minute die Richtung.
3. Ziehen Sie Ihre Schultern in Richtung Ohren und lassen Sie die Schultern wieder fallen.
4. Kreisen Sie abwechselnd Ihren linken und rechten Arm vorwärts und nach einer Minute rückwärts.

**Wichtig: Vergessen Sie dabei nicht, ruhig weiter zu atmen!**

## Beinmuskulatur

1. Stellen Sie sich auf ein Bein und heben Sie das andere Bein mit gebeugtem Knie ca. 20 cm vom Boden ab.
2. Kreisen Sie zunächst den angehobenen Fuß in eine Richtung und wechseln Sie diese nach einigen Sekunden.
3. Wechseln Sie danach auf Ihr anderes Bein und wiederholen Sie diese Übung.
4. Heben Sie nacheinander die Beine an und gehen Sie einige Schritte auf der Stelle. Achten Sie darauf, dass Sie die Beine nur so weit anheben, dass Sie Ihr Gleichgewicht gut halten können.

## Übungsvorschläge

Im Folgenden werden Ihnen eine Auswahl an Übungsmöglichkeiten vorgestellt.

## Schulterdrücken im Sitzen (Abb. D)

Beanspruchte Muskulatur: Arm, Schulter und Rumpf

### Ausgangsposition

1. Setzen Sie sich auf einen Stuhl und stellen Sie Ihre Füße hüftbreit nebeneinander auf den Boden. Die Beine befinden sich im 90°-Winkel.
2. Halten Sie den Artikel waagrecht in einer Hand.
3. Strecken Sie Ihren Arm seitlich vom Körper ab, sodass er sich parallel zum Boden befindet. Der Arm ohne Artikel ruht auf dem Oberschenkel.
4. Beugen Sie den Ellenbogen im 90°-Winkel. Der Handrücken zeigt nach hinten. Achten Sie darauf, dass Sie das Handgelenk gerade halten.
5. Spannen Sie Bein-, Gesäß- und Bauchmuskulatur durchgehend an. Richten Sie den Oberkörper auf und ziehen Sie die Schulterblätter nach hinten/unten.
6. Heben Sie den Arm zügig mit der Ausatmung nach oben und bleiben Sie einen kurzen Moment in der Position.

**Wichtig: Der Oberkörper bleibt gerade und der Arm ist bei der Streckung leicht gebeugt.**

### Endposition

7. Führen Sie langsam den Arm wieder in die Ausgangsposition.

8. Wiederholen Sie diese Übung 5- bis 10-mal à drei Durchgänge und wechseln Sie dann den Arm.

**Wichtig: Führen Sie die Bewegung langsam durch. Die Bewegung erfolgt nur aus den Armen, die Schulter bleibt während der gesamten Übung unten.**

### **Trizeps (Abb. E)**

Beanspruchte Muskulatur: Hinterer Oberarm

#### **Ausgangsposition**

1. Stellen Sie Ihre Füße hüftbreit nebeneinander auf den Boden und beugen Sie leicht die Knie.
2. Halten Sie den Artikel senkrecht mit beiden Händen hinter Ihrem Kopf. Halten Sie dabei die Gewichtsscheibe(n) an einem Hantelende.

**Hinweis:** Die Knie bleiben leicht gebeugt.

3. Spannen Sie Bein-, Gesäß- und Bauchmuskulatur durchgehend an. Ihr Oberkörper ist aufgerichtet. Schieben Sie die Schulterblätter nach hinten/unten.
4. Strecken Sie nun Ihre Ellenbogen und bewegen Sie den Artikel dabei über den Kopf hinaus.
5. Halten Sie für einen Moment die Position.

#### **Endposition**

6. Nehmen Sie dann langsam den Artikel wieder herunter in die Ausgangsposition.

**Hinweis:** Achten Sie darauf, dass Sie die Ellenbogen nicht durchdrücken und sie nach außen zeigen.

Wiederholen Sie diese Übung 5- bis 10-mal à drei Durchgänge. Legen Sie nach jedem Durchgang 90 Sekunden Pause ein.

**Wichtig: Führen Sie die Bewegung langsam durch und drücken Sie Ihre Ellenbogen beim Strecken nicht ganz durch. Achten Sie darauf, dass die Ellenbogen beim Beugen nach außen zeigen.**

### **Kniebeuge/Squats (Abb. F)**

Beanspruchte Muskulatur: Rumpf und Bein

#### **Ausgangsposition**

1. Stellen Sie sich mit den Füßen schulterbreit auf den Boden. Die Zehenspitzen zeigen nach vorn und die Knie sind leicht gebeugt.
2. Nehmen Sie den Artikel senkrecht in die Hände und halten Sie ihn mit angewinkelten Armen auf Brusthöhe vor sich.

3. Spannen Sie Gesäß-, Arm- und Bauchmuskulatur an.

4. Strecken Sie Ihr Gesäß nach hinten aus.

Beugen Sie Knie und Hüfte und gehen Sie in die Kniebeuge. Schieben Sie gleichzeitig die Schulterblätter nach hinten/unten.

5. Halten Sie kurz die Position.

#### **Endposition**

6. Gehen Sie dann zügig mit der Ausatmung in die Ausgangsposition zurück.
7. Wiederholen Sie diese Übung 5- bis 10-mal à drei Durchgänge.

**Wichtig: Führen Sie die Bewegung langsam durch und halten Sie den Rücken während der gesamten Übung gerade.**

### **Ausfallschritt/Reverse Lunge (Abb. G)**

Beanspruchte Muskulatur: Arm, Schulter, Rumpf und Beine

#### **Ausgangsposition**

1. Stellen Sie sich mit den Füßen schulterbreit auf den Boden. Die Zehenspitzen zeigen nach vorn und die Knie sind leicht gebeugt.
2. Halten Sie den Artikel senkrecht mit beiden Händen auf Schulterhöhe vor der Brust, indem Sie Ihre Ellenbogen beugen.
3. Machen Sie mit dem linken Bein einen Ausfallschritt nach hinten. Beugen Sie das linke Knie bis zu einem 90°-Winkel, sodass es fast den Boden berührt.
4. Bleiben Sie einen kurzen Moment in der Position.

#### **Endposition**

5. Führen Sie das linke Bein wieder zügig mit der Ausatmung in die Ausgangsposition.
6. Wiederholen Sie diese Übung 5- bis 10-mal à drei Durchgänge und wechseln Sie dann die Seite. Legen Sie zwischen den Durchgängen 90 Sekunden Pause ein.

**Wichtig: Spannen Sie während der gesamten Übung Ihren Rumpf an.**

## **Bankdrücken auf dem Boden/Floor Press (Abb. H)**

Beanspruchte Muskulatur: Mittlerer Bereich der Brust, Schulter und hinterer Oberarm

### **Ausgangsposition**

1. Legen Sie sich auf den Rücken und winkeln Sie Ihre Beine um 30° an. Die Fußsohlen sind flach am Boden.
2. Nehmen Sie den Artikel in die Hände und halten Sie ihn mit angewinkelten Armen vor Ihrem Brustkorb.
3. Spannen Sie Bein-, Gesäß- und Bauchmuskulatur an. Ziehen Sie die Schulterblätter nach hinten/unten. Der Nacken ist in Verlängerung der Wirbelsäule.
4. Strecken Sie die Arme mit der Ausatmung nach oben. Die Schultern bleiben am Boden und die Ellenbogen sind leicht gebeugt.
5. Bleiben Sie einen kurzen Moment in der Position.

### **Endposition**

6. Führen Sie die Arme wieder langsam in die Ausgangsposition.
7. Wiederholen Sie diese Übung 5- bis 10-mal à drei Durchgänge. Legen Sie zwischen den Durchgängen 90 Sekunden Pause ein.

**Wichtig: Führen Sie die Bewegung langsam durch. Die Bewegung erfolgt nur aus den Armen. Die Schultern sowie der untere Rücken bleiben durchgehend am Boden.**

## **Hantel-Rudern/Bent Over Dumbbell Row (Abb. I)**

Beanspruchte Muskulatur: Oberarm, Rumpf und Rücken

### **Ausgangsposition**

1. Stellen Sie sich mit den Füßen schulterbreit auf den Boden, die Knie leicht gebeugt.
2. Halten Sie den Artikel senkrecht in beiden Händen.
3. Beugen Sie den Oberkörper um ca. 45° nach vorn. Strecken Sie die Arme senkrecht nach unten.
4. Ziehen Sie den Artikel mit der Ausatmung zu sich auf Höhe des Bauchnabels. Beugen Sie dafür die Ellenbogen und führen Sie sie bis hinter den Körper.

## **Endposition**

5. Kehren Sie langsam in die Ausgangsposition zurück.
6. Wiederholen Sie die Übung 5- bis 10-mal à drei Durchgänge. Legen Sie zwischen den Durchgängen 90 Sekunden Pause ein.

**Wichtig: Achten Sie während der Übung auf Ihre Rumpfspannung. Halten Sie Ihren Oberkörper gerade und versuchen Sie, die Schulterblätter Richtung hinten/unten zu schieben. Strecken Sie Ihre Brust nach vorn.**

## **Kreuzheben/Deadlifts (Abb. J)**

Beanspruchte Muskulatur: Rumpf und hinteres Bein

### **Ausgangsposition**

1. Stellen Sie sich mit den Füßen hüftbreit auf den Boden und spannen Sie Ihr Gesäß an.
2. Greifen Sie den Artikel waagrecht. Die Handrücken zeigen nach vorn. Die Arme sind nach unten gestreckt.
3. Neigen Sie sich langsam nach vorn.
4. Beugen Sie dann leicht die Knie und führen Sie den Artikel am Körper und an Ihren Beinen entlang nach unten, bis Sie die Mitte der Unterschenkel erreicht haben.

### **Endposition**

5. Kehren Sie mit der Ausatmung zügig in die Ausgangsposition zurück.
6. Wiederholen Sie die Übung 5- bis 10-mal à drei Durchgänge. Legen Sie zwischen den Durchgängen ca. 90 Sekunden Pause ein.

**Wichtig: Achten Sie während der Übung auf Ihre Rumpfspannung. Halten Sie Ihren Oberkörper gerade und versuchen Sie, die Schulterblätter nach hinten/unten zu schieben.**

## **Einbeiniges Kreuzheben/Single Leg Deadlift (Abb. K)**

Beanspruchte Muskulatur: Rumpf und Bein

### **Ausgangsposition**

1. Stellen Sie sich mit den Füßen hüftbreit auf den Boden. Die Zehenspitzen zeigen nach vorn und die Knie sind leicht gebeugt.
2. Strecken Sie Ihren linken Arm um 90° nach vorn und halten Sie den Artikel waagrecht in der linken Hand.

- Spannen Sie Gesäß- und Rumpfmuskulatur an und strecken Sie den rechten Arm ebenfalls um 90° nach vorn.
- Verlagern Sie das Gewicht auf das rechte Bein. Beugen Sie den Oberkörper nach vorn und führen Sie das linke Bein gestreckt nach hinten. Das Standbein ist leicht gebeugt.
- Führen Sie gleichzeitig die linke Hand mit dem Artikel nach unten Richtung Boden. Der Rücken bleibt gerade und der rechte Arm bleibt gestreckt.

**Wichtig: Achten Sie darauf, dass so wenig wie möglich Rotation in der Hüfte entsteht.**

6. Bleiben Sie einen kurzen Moment in der Position.

### Endposition

7. Kehren Sie zügig in die Ausgangsposition zurück.
8. Wiederholen Sie diese Übung 5- bis 10-mal à drei Durchgänge und wechseln Sie dann die Seite.

**Wichtig: Führen Sie die Bewegung langsam durch. Die Füße bleiben fest auf dem Boden, die Schulter unten und der untere Rücken gerade.**

## Dehnen

Nehmen Sie sich nach jedem Training ausreichend Zeit zum Dehnen. Im Folgenden stellen wir Ihnen hierzu einige einfache Übungen vor. Sie sollten die jeweiligen Übungen jeweils 3-mal pro Seite in 15-30 Sekunden ausführen.

### Nackelmuskulatur

1. Stellen Sie sich entspannt hin.
  2. Ziehen Sie Ihren Kopf mit einer Hand sanft zuerst nach links, dann nach rechts.
- Durch diese Übung werden die Seiten Ihres Halses gedehnt.

### Arme und Schultern

1. Stellen Sie sich aufrecht hin, die Kniegelenke sind leicht gebeugt.
2. Führen Sie den rechten Arm hinter den Kopf, bis die rechte Hand zwischen den Schulterblättern liegt.

3. Greifen Sie mit der linken Hand den rechten Ellenbogen und ziehen Sie diesen nach hinten.
4. Wechseln Sie die Seiten und wiederholen Sie die Übung.

### Beinmuskulatur

1. Stellen Sie sich aufrecht hin und heben Sie einen Fuß vom Boden.
2. Kreisen Sie ihn langsam erst in die eine, dann in die andere Richtung.
3. Wechseln Sie nach einer Weile den Fuß.

**Wichtig: Achten Sie darauf, dass Ihre Oberschenkel parallel nebeneinander bleiben. Das Becken schieben Sie dabei nach vorn, der Oberkörper bleibt aufrecht.**

## Lagerung, Reinigung

Lagern Sie den Artikel bei Nichtbenutzung immer trocken und sauber bei Raumtemperatur. Nur mit einem feuchten Reinigungstuch reinigen und anschließend trockenwischen.

WICHTIG! Nie mit scharfen Reinigungsmitteln reinigen.

## Hinweise zur Entsorgung



Entsorgen Sie den Artikel und die Verpackungsmaterialien entsprechend den aktuellen örtlichen Vorschriften.

Bewahren Sie Verpackungsmaterialien (wie z. B. Folienbeutel) für Kinder unerreichbar auf. Weitere Informationen zur Entsorgung des ausgedienten Artikels erhalten Sie bei Ihrer Gemeinde- oder Stadtverwaltung. Entsorgen Sie den Artikel und die Verpackung umweltschonend.



Der Recycling-Code dient der Kennzeichnung verschiedener Materialien zur Rückführung in den Wiederverwertungskreislauf (Recycling). Der Code besteht aus einem Recyclingsymbol für den Verwertungskreislauf und einer Nummer, die das Material kennzeichnet.

## Hinweise zur Garantie und Serviceabwicklung

Der Artikel wurde mit großer Sorgfalt und unter ständiger Kontrolle produziert. DELTA-SPORT HANDELSKONTOR GmbH räumt privaten Endkunden auf diesen Artikel drei Jahre Garantie ab Kaufdatum (Garantiefrist) nach Maßgabe der folgenden Bestimmungen ein. Die Garantie gilt nur für Material- und Verarbeitungsfehler. Die Garantie erstreckt sich nicht auf Teile, die der normalen Abnutzung unterliegen und deshalb als Verschleißteile anzusehen sind (z. B. Batterien) sowie nicht auf zerbrechliche Teile, z. B. Schalter, Akkus oder Teile, die aus Glas gefertigt sind.

Ansprüche aus dieser Garantie sind ausgeschlossen, wenn der Artikel unsachgemäß oder missbräuchlich oder nicht im Rahmen der vorgesehenen Bestimmung oder des vorgesehenen Nutzungsumfangs verwendet wurde oder Vorgaben in der Anleitung/Anweisung nicht beachtet wurden, es sei denn, der Endkunde weist nach, dass ein Material- oder Verarbeitungsfehler vorliegt, der nicht auf einem der vorgenannten Umstände beruht.

Ansprüche aus der Garantie können nur innerhalb der Garantiefrist unter Vorlage des Originalkassenbelegs geltend gemacht werden. Bitte bewahren Sie deshalb den Originalkassenbeleg auf. Die Garantiefrist wird durch etwaige Reparaturen aufgrund der Garantie, gesetzlicher Gewährleistung oder Kulanz nicht verlängert. Dies gilt auch für ersetzte und reparierte Teile. Bitte wenden Sie sich bei Beanstandungen zunächst an die untenstehende Service-Hotline oder setzen Sie sich per E-Mail mit uns in Verbindung. Liegt ein Garantiefall vor, wird der Artikel von uns – nach unserer Wahl – für Sie kostenlos repariert, ersetzt oder der Kaufpreis erstattet. Weitere Rechte aus der Garantie bestehen nicht. Ihre gesetzlichen Rechte, insbesondere Gewährleistungsansprüche gegenüber dem jeweiligen Verkäufer, werden durch diese Garantie nicht eingeschränkt.

IAN: 434725\_2304

- DE** Kundenservice Deutschland  
Tel.: 0800 5435 111  
E-Mail: [deltasport@lidl.de](mailto:deltasport@lidl.de)
- AT** Service Österreich  
Tel.: 0800 447744  
E-Mail: [deltasport@lidl.at](mailto:deltasport@lidl.at)
- CH** Service Schweiz  
Tel.: 0800 56 44 33  
E-Mail: [deltasport@lidl.ch](mailto:deltasport@lidl.ch)

Congratulations!

You have chosen to purchase a high-quality product. Familiarise yourself with the product before using it for the first time.



**Read the following instructions for use carefully.**

Use the product only as described and only for the given areas of application. Store these instructions for use carefully. When passing the product on to third parties, please also hand over all accompanying documents.

## Package contents (Fig. A)

- 1 x dumbbell bar (1)
- 2 x weight disc 2kg (2)
- 4 x weight disc 1kg (3)
- 2 x dumbbell quick release fastener (4)
- 1 x instructions for use

## Technical data

Dumbbell bar: approx. 2kg

Diameter: approx. 30mm

Length: approx. 350mm

Weight disc, small: approx. 1kg

Diameter: approx. 119mm

Strength: approx. 17mm

Hole diameter: approx. 31mm

Weight disc, large: approx. 2kg

Diameter: approx. 155.5mm

Strength: approx. 21.5mm

Hole diameter: approx. 31mm



Max. load per dumbbell quick release fastener in vertical position: 4kg



Max. load (incl. dumbbell bar): 10kg

**Important: be sure to attach the same weight to both sides.**

**Important: only use the weights that are included in the package contents with the dumbbell.**



Date of manufacture (month/year): 08/2023

ISO 20957 Class H

Scope of application: home use

## Intended use

This product was developed as an exercise device for exercising your entire body. The product is designed for personal use and is not suitable for medical, therapeutic or commercial purposes.

## Safety information



### Life-threatening hazard!

- Never leave children unattended with the packaging materials. There is a risk of suffocation.



### Risk of injury!

- This product may be used by children 14 years of age and older, as well as by persons with diminished physical, sensory or mental abilities or lack of experience or knowledge, if they are supervised or instructed in the safe use of the product and understand the associated risks.
- Children must not be allowed play with the product.
- Consult your doctor before you start exercising. Make sure you are healthy enough to exercise.
- Attach the same weight to both ends of the dumbbell bar.
- Attach the weight discs to both sides of the dumbbell according to their weight and size. The largest and heaviest weight discs must be attached first, and the smallest and lightest last.
- Always keep the instructions for use with the suggested exercises readily available.
- Do not use the product if you are injured or your health is impaired.
- Always remember to warm up before exercising and exercise according to your current performance ability. Overexertion and over-exercising can lead to serious injuries.
- Stop exercising immediately and contact a doctor if you experience pain, weakness or fatigue.
- Pregnant women should only exercise after consulting with their doctor.
- The product must only be used by one person at a time.
- The product is not suitable for therapeutic purposes.



- Keep a clear space of at least 0.6m around the training area (Fig. L).
- Exercise on a flat, non-slip surface only.
- Do not use the product near steps or landings.
- Use the product only as specified in the 'Intended use' section.
- When using the product, be aware of its weight and do not underestimate this.
- Do not exercise when you are tired or distracted. Do not exercise directly after eating a meal. Wait approx. 2 hours before beginning to exercise.
- Ventilate the exercise room sufficiently but beware of draughts.
- Keep yourself sufficiently hydrated during your workout.
- No modifications may be made to the product!
- Use only genuine spare parts.

### **Extra caution – risk of injury to children!**

- Do not allow children to use this product unsupervised. Instruct them in the correct use of the product and maintain supervision. Only permit children to use the product if their mental and physical development allows it. This product is not a toy.
- Bear in mind that children are playful and like to experiment. Avoid situations and behaviours that are not appropriate for the product.

### **Dangers due to wear and tear!**

- Check the product for damage or wear before each use. Only use the product if it is in perfect condition!
- The safety of the product can only be guaranteed if it is regularly inspected for damage and wear and tear.
- Check the product regularly for damage or deterioration. If damaged, it must not be used anymore.
- Pay particular attention to wear of the dumbbell quick release fasteners.
- Protect the product from extreme temperatures, sun and moisture. Improper storage or use of the product could lead to premature wear and tear, which could result in injury.

## **Mounting the weight discs**

1. Attach the weight discs (2) and (3) to both sides of the dumbbell (1) according to their weight and size. The largest and heaviest weight discs must be attached first, and the smallest and lightest last (Fig. B).

**Important: be sure to attach the same weight to both sides.**

2. Slide the dumbbell quick release fasteners (4) onto the ends of the dumbbell bar and fasten them. This will prevent the weight discs from sliding off while exercising. The click system shown makes it possible to quickly change the weight discs. Make sure that the dumbbell quick release fasteners are positioned close to the weight discs so that they do not slide out of position while exercising (Fig. C).

## **General exercise instructions**

### **Exercise tips**

- Wear comfortable sports clothing and athletic shoes.
- Warm up before each exercise session and end the session gradually.
- Take sufficient breaks between the exercises and keep yourself sufficiently hydrated.
- If you are a beginner, never exercise with too much intensity. Increase the intensity of the exercise sessions slowly.
- Perform all exercises smoothly, not jerkily and not fast.
- Be sure to breathe steadily. Exhale during exertion and inhale upon release.
- Maintain correct body posture while exercising.

## **Warming up**

Take sufficient time before each exercise session to warm up. Some simple warm-up exercises are described below.

You should repeat each exercise 2–3 times.

### **Neck muscles**

1. Turn your head slowly to the left and to the right. Repeat this movement 4–5 times.
2. Rotate your head slowly, first in one direction then in the other.

## Arms and shoulders

1. Clasp your hands behind your back and pull them upwards slowly. If you bend your upper body forwards at the same time, all muscles will be optimally warmed up.
2. Roll both your shoulders forwards for one minute, then roll them back.
3. Pull your shoulders up to your ears and then let them drop again.
4. Circle your right and left arms alternately forwards and then, after one minute, backwards.

**Important: don't forget to keep breathing steadily!**

## Leg muscles

1. Stand on one leg and lift your other leg, with the knee bent, approx. 20cm off the floor.
2. Rotate your raised foot first in one direction, then change direction after a few seconds.
3. Switch legs and repeat this exercise.
4. Lift one leg after the other and take a few steps on the spot. Make sure you only lift your legs to a height where you are still able to maintain your balance well.

## Exercise suggestions

Below are a selection of possible exercises.

### Shoulder presses in sitting position (Fig. D)

Muscles used: arm, shoulder and core

#### Starting position

1. Sit down on a chair and place your feet hip-width apart on the floor. Your legs should be bent at a 90° angle.
2. Hold the product horizontally in one hand.
3. Extend your arm from the side of your body so that it is parallel to the floor. The arm not holding the product rests on your thigh.
4. Bend your elbow at a 90° angle. The back of your hand is facing backwards. Make sure your wrist is straight.
5. Tense your leg, buttock and abdominal muscles throughout. Straighten your upper body and pull your shoulder blades back/down.

6. Lift your arm up while breathing out, and remain in this position for a moment.

**Important: your upper body remains straight and your arm remains slightly bent when stretched up.**

#### End position

7. Slowly return your arm to the starting position.
8. Repeat this exercise 5–10 times in three sets and then switch arms.

**Important: perform the movement slowly. Only your arms should move, your shoulders should remain lowered during the entire exercise.**

### Triceps (Fig. E)

Muscles used: back of upper arm

#### Starting position

1. Place your feet side by side on the floor, hip-width apart, and bend your knees slightly.
2. Hold the product vertically with both hands behind your head. Hold the weight disc(s) at one of the ends of the dumbbell while doing so.

**Note:** your knees remain slightly bent.

3. Tense your leg, buttock and abdominal muscles throughout. Your upper body is upright. Push your shoulder blades back/down.
4. Now stretch your arms up while moving the product over your head.
5. Hold the position for a moment.

#### End position

6. Then slowly lower the product back to the starting position.

**Note:** make sure you do not completely straighten your elbows, and that they are pointing outwards.

Repeat this exercise 5–10 times in three sets.

Take a 90-second break between each set.

**Important: perform the movement slowly and do not completely straighten your elbows during the stretch. Make sure your elbows are pointing outwards when bent.**

## Squats (Fig. F)

Muscles used: core and leg

### Starting position

1. Stand on the floor with your feet shoulder-width apart. Your toes should be pointing forwards and your knees slightly bent.
2. Take the product vertically in your hands and hold it in front of you at chest height with your arms bent.
3. Tense your buttock, arm and abdominal muscles.
4. Push your buttocks back. Bend your knees and hips and enter a squat position. Push your shoulder blades back/down at the same time.
5. Briefly hold this position.

### End position

6. Then return to the starting position while breathing out.
7. Repeat this exercise 5–10 times in three sets.

**Important: perform the movement slowly and keep your back straight throughout the entire exercise.**

## Reverse lunge (Fig. G)

Muscles used: arm, shoulder, core and legs

### Starting position

1. Stand on the floor with your feet shoulder-width apart. Your toes should be pointing forwards and your knees slightly bent.
2. Hold the product vertically with both hands at shoulder height in front of your chest while bending your elbows.
3. Take a lunging step back with your left leg. Bend your left knee at a 90° angle so that it almost touches the floor.
4. Remain in this position for a moment.

### End position

5. Return your left leg to the starting position while breathing out.
6. Repeat this exercise 5–10 times in three sets and then switch sides. Take a 90-second break between each set.

**Important: tense your core muscles throughout the entire exercise.**

## Floor press (Fig. H)

Muscles used: central area of chest, shoulder and back of upper arm

### Starting position

1. Lie on your back and bend your legs at a 30° angle. The soles of your feet should be flat on the floor.
2. Take the product in your hands and hold it above your ribcage with your arms bent.
3. Tense your leg, buttock and abdominal muscles. Pull your shoulder blades back/down. Your neck is aligned with your spine.
4. Extend your arms upward while breathing out. Your shoulders remain on the floor and your elbows are slightly bent.
5. Remain in this position for a moment.

### End position

6. Slowly return your arms to the starting position.
7. Repeat this exercise 5–10 times in three sets. Take a 90-second break between each set.

**Important: perform the movement slowly. Only your arms should move. Your shoulders and lower back remain on the floor throughout.**

## Bent-over dumbbell row (Fig. I)

Muscles used: upper arm, core and back

### Starting position

1. Stand on the floor with your feet shoulder-width apart and your knees slightly bent.
2. Hold the product in both hands vertically.
3. Bend your upper body forward by approx. 45°. Extend your arms vertically downwards.
4. Pull the product towards you to the height of your navel while breathing out. Bend your elbows to do this and guide them behind your body.

### End position

5. Slowly return to the starting position.
6. Repeat this exercise 5–10 times in three sets. Take a 90-second break between each set.

**Important: maintain core tension during the exercise. Keep your upper body straight and try to push your shoulder blades back/down. Push your chest forward.**

## Deadlifts (Fig. J)

Muscles used: core and back of leg

### Starting position

1. Stand on the floor with your feet hip-width apart and tense your buttocks.
2. Grip the product horizontally. The backs of your hands are facing forwards. Your arms are extended downwards.
3. Lean forwards slowly.
4. Then bend your knees gently and guide the product down your body and legs until you have reached the middle of your shins.

### End position

5. Quickly return to the starting position while breathing out.
6. Repeat this exercise 5–10 times in three sets. Take an approx. 90-second break between each set.

**Important: maintain core tension during the exercise. Keep your upper body straight and try to push your shoulder blades back/down.**

## Single leg deadlift (Fig. K)

Muscles used: core and leg

### Starting position

1. Stand on the floor with your feet hip-width apart. Your toes should be pointing forwards and your knees slightly bent.
2. Extend your left arm in front of you at 90° and hold the product horizontally in your left hand.
3. Tense your buttock and core muscles and extend your right arm in front of you, also at 90°.
4. Shift your weight to your right leg. Bend your upper body forwards and stretch your left leg out behind you. The leg you are standing on is slightly bent.
5. At the same time move your left hand with the product down towards the floor. Your back remains straight and your right arm remains extended.

**Important: make sure you rotate your hips as little as possible.**

6. Remain in this position for a moment.

### End position

7. Quickly return to the starting position.
8. Repeat this exercise 5–10 times in three sets and then switch sides.

**Important: perform the movement slowly. Your feet are firmly planted on the floor, your shoulders remain lowered and your lower back is straight.**

## Stretching

Take sufficient time to stretch after each exercise session. Some simple exercises to do this are described below.

You should perform each exercise 3 times per side for 15–30 seconds.

### Neck muscles

1. Stand in a relaxed posture.
2. Pull your head gently to one side with one hand, first to the left and then to the right. This exercise stretches the sides of your neck.

### Arms and shoulders

1. Stand up straight with your knees slightly bent.
2. Bend your right arm behind your head until your right hand is between your shoulder blades.
3. Grip your right elbow with your left hand and pull it backwards.
4. Change sides and repeat the exercise.

### Leg muscles

1. Stand upright and lift one foot off the floor.
2. Rotate it slowly, first in one direction, then the other.
3. Switch feet after a while.

**Important: make sure your thighs remain parallel to each other. Push your pelvis forward when doing so, keeping your upper body upright.**

## Storage, cleaning

When not in use, always store the product clean and dry at room temperature. Only clean the product with a damp cloth and wipe dry afterwards.

**IMPORTANT!** Never clean the product with harsh cleaning agents.

## Disposal



Dispose of the product and packaging materials in accordance with current local regulations. Store the packaging materials (foil bags, for example) out of the reach of children. For further information about disposal of the product no longer needed, contact your local council. Dispose of the product and the packaging in an environmentally friendly manner.



The Recycling Code distinguishes different materials to be returned for recycling. The Code consists of the recycling symbol for the recycling process and a number that identifies the material.

## Notes on the guarantee and service handling

The product was produced with great care and under continuous quality control. DELTA-SPORT HANDELSKONTOR GmbH gives private end customers a three-year guarantee on this product from the date of purchase (guarantee period) in accordance with the following provisions.

The guarantee is only valid for material and manufacturing defects. The guarantee does not cover parts subject to normal wear and tear that are thus considered wear parts (e.g. batteries) or fragile parts such as switches, rechargeable batteries, or parts made of glass.

Claims under this guarantee are excluded if the product has been used incorrectly, improperly, or contrary to the intended purpose, or if the provisions in the instructions for use were not observed, unless the end customer proves that a material or manufacturing defect exists that was not caused by one of the aforementioned circumstances.

Claims under the guarantee can only be made within the guarantee period by presenting the original sales receipt. Please therefore keep the original sales receipt. The guarantee period is not extended by any repairs carried out under the guarantee, under statutory guarantees, or as a gesture of goodwill. This also applies to replaced and repaired parts.

If you wish to make a claim please first contact the service hotline mentioned below or contact us by e-mail. If there is a guarantee case, then the product will be repaired or replaced free of charge to you or the purchase price will be refunded, depending on our choice.

Your legal rights, in particular guarantee claims against the respective seller, are not limited by this guarantee.

IAN: 434725\_2304

**GB** Service Great Britain  
Tel.: 0800 404 7657  
E-Mail: [deltasport@lidl.co.uk](mailto:deltasport@lidl.co.uk)

**IE** Service Ireland  
Tel.: 1800 101010  
E-Mail: [deltasport@lidl.ie](mailto:deltasport@lidl.ie)

Félicitations !

Vous venez d'acquérir un article de grande qualité. Avant la première utilisation, familiarisez-vous avec l'article.



**Pour cela, veuillez lire attentivement la notice d'utilisation suivante.**

Utilisez l'article uniquement comme indiqué et pour les domaines d'utilisation mentionnés. Conservez bien cette notice d'utilisation. Si vous cédez l'article à un tiers, veillez à lui remettre l'ensemble de la documentation.

## Étendue de la livraison (fig. A)

- 1 barre d'haltères courte (1)
- 2 plaques de poids de 2 kg (2)
- 4 plaques de poids de 1 kg (3)
- 2 fermetures rapides pour barres d'haltères (4)
- 1 notice d'utilisation

## Caractéristiques techniques

Barre d'haltères courte : env. 2 kg  
Diamètre env. 30 mm  
Longueur env. 350 mm

Plaques de poids, petites : env. 1 kg  
Diamètre env. 119 mm  
Épaisseur env. 17 mm  
Diamètre du trou env. 31 mm

Plaques de poids, grandes : env. 2 kg  
Diamètre env. 155,5 mm  
Épaisseur env. 21,5 mm  
Diamètre du trou env. 31 mm



Charge max. d'une fermeture rapide pour barre d'haltères en position verticale : 4 kg



Charge max. (barre d'haltères courte incluse) : 10 kg

**Important : veillez à placer le même poids de chaque côté.**  
**Important : utilisez exclusivement les poids fournis dans l'étendue de la livraison avec la barre d'haltères courte.**



Date de fabrication (mois/année) : 08/2023

ISO 20957 Classe H

Champ d'application : usage domestique

## Utilisation conforme à sa destination

Cet article a été développé comme un outil d'entraînement avec lequel vous pouvez entraîner tout votre corps. L'article est conçu pour un usage privé et ne convient pas à des fins médicales, thérapeutiques ou commerciales.

## Consignes de sécurité



### Danger de mort !

- Ne laissez jamais les enfants sans surveillance avec le matériel d'emballage. Il existe des dangers de suffocation.



### Risque de blessure !

- Cet article peut être utilisé par les enfants à partir de 14 ans et par les personnes dont les capacités mentales, sensorielles et physiques sont réduites ou manquant d'expérience ou de connaissances s'ils sont surveillés ou si l'usage sûr de l'article leur a été indiqué et s'ils comprennent les dangers qui en résultent.
- Les enfants ne doivent pas jouer avec l'article.
- Consultez votre médecin avant de commencer l'entraînement. Assurez-vous que votre état de santé vous permet de vous entraîner.
- Placez le même poids de chaque côté de la barre d'haltères.
- Positionnez les plaques de poids des deux côtés de la barre d'haltères en fonction de leur poids et de leur taille. Les plaques de poids les plus grandes et les plus lourdes doivent être placées en premier, puis les plus petites et les plus légères.
- Conservez toujours la notice d'utilisation et les propositions d'exercice à portée de main.
- N'utilisez pas l'article si vous êtes blessé ou si vous avez des problèmes de santé.
- Pensez toujours à vous échauffer avant l'entraînement et entraînez-vous selon vos capacités actuelles. Risque de blessures graves en cas d'effort trop intense ou de surentraînement.
- Cessez immédiatement l'entraînement en cas de troubles, sensation de faiblesse ou fatigue et consultez un médecin.
- Les femmes enceintes ne peuvent s'entraîner qu'avec l'accord de leur médecin.

- L'article ne doit être utilisé que par une seule personne à la fois.
- L'article n'est pas adapté à des fins thérapeutiques.
- Réservez un espace libre d'au moins 0,6 m autour de l'espace d'entraînement (fig. L).
- Entraînez-vous uniquement sur une surface plate et non glissante.
- N'utilisez pas l'article à proximité d'escaliers ou autres descentes.
- Utilisez l'article exclusivement conformément à la section « Utilisation conforme à sa destination ».
- Lors de l'utilisation de l'article, faites attention à son poids et ne le sous-estimez pas.
- Ne vous entraînez pas si vous êtes fatigué ou si vous manquez de concentration. Ne vous entraînez pas directement après les repas. Patientez env. 2 heures avant de débiter l'entraînement.
- Veillez à une aération suffisante de la salle d'entraînement, mais évitez les courants d'air.
- Buvez suffisamment durant l'entraînement.
- Aucune modification ne doit être apportée à l'article !
- N'utilisez que des pièces de rechange d'origine.

### **Prudence particulière – Risque de blessure pour les enfants !**

- Ne laissez pas les enfants utiliser cet article sans surveillance. Avisez-les de l'utilisation correcte de l'article et surveillez-les. Autorisez l'utilisation uniquement si le développement mental et physique des enfants le permet. Cet article n'est pas un jouet.
- Méfiez-vous de l'instinct naturel de jeu et de la volonté d'expérimentation des enfants. Évitez les situations et les comportements qui ne sont pas adaptés à l'article.

### **Dangers causés par l'usure !**

- Avant chaque utilisation, vérifiez que l'article n'est pas endommagé et ne présente pas de signes d'usure. L'article ne doit être utilisé qu'en parfait état !
- La sécurité de l'article ne peut être garantie que s'il fait l'objet d'un contrôle régulier des éventuels dommages et de son usure.
- Contrôlez l'article régulièrement afin de vérifier qu'il n'est ni endommagé ni usé. Ne plus utiliser l'article s'il est endommagé.

- Portez une attention particulière à l'usure des fermetures rapides pour barres d'haltères.
- Protégez l'article des températures extrêmes, du soleil et de l'humidité. Le stockage et l'utilisation non appropriés de l'article peuvent causer une usure prématurée, ce qui peut entraîner des blessures.

## **Montage des plaques de poids**

1. Placez les plaques de poids (2) et (3) des deux côtés de la barre d'haltères courte (1). Les plaques de poids les plus grandes et les plus lourdes doivent être placées en premier, puis les plus petites et les plus légères (fig. B).

### **Important : veillez à placer le même poids de chaque côté.**

2. Glissez les fermetures rapides pour barres d'haltères (4) sur les extrémités de la barre d'haltères courte et fermez-les. Cela permet d'éviter que les plaques de poids ne glissent pendant l'entraînement. Le système de clic présenté permet de changer rapidement les plaques de poids. Veillez à ce que les fermetures rapides pour barres d'haltères soient bien serrées contre les plaques de poids afin d'éviter qu'elles ne glissent pendant l'entraînement (fig. C).

## **Conseils d'entraînement généraux**

### **Déroulement de l'entraînement**

- Portez des vêtements et des chaussures de sport confortables.
- Chauffez-vous avant chaque entraînement et terminez l'entraînement progressivement.
- Faites des pauses suffisamment longues entre les exercices et buvez suffisamment.
- Lorsque vous débutez, ne vous entraînez pas avec une charge trop élevée. Augmentez progressivement l'intensité de l'entraînement.
- Effectuez tous les exercices de manière régulière, sans à-coups ni trop rapidement.
- Veillez à une respiration régulière. Expirez pendant l'effort et inspirez quand vous relâchez.
- Veillez à adopter une posture corporelle correcte pendant la réalisation des exercices.

## Échauffement

Avant chaque entraînement, prenez suffisamment de temps pour vous échauffer. À cet effet, nous vous décrivons ci-dessous quelques exercices simples.

Répétez chaque exercice 2 à 3 fois.

### Muscles du cou

1. Tournez lentement votre tête vers la gauche et vers la droite. Répétez ce mouvement 4 à 5 fois.
2. Effectuez lentement des cercles avec votre tête, d'abord dans un sens, puis dans l'autre.

### Bras et épaules

1. Croisez vos mains derrière le dos et tirez-les doucement vers le haut. Si vous penchez le torse en avant en même temps, tous les muscles seront échauffés de manière idéale.
2. Effectuez des cercles vers l'avant avec les deux épaules en même temps et changez de sens au bout d'une minute.
3. Relevez vos épaules vers les oreilles et laissez-les retomber.
4. Effectuez des cercles vers l'avant en alternant bras gauche et bras droit, puis vers l'arrière au bout d'une minute.

**Important : n'oubliez pas de continuer à respirer calmement !**

### Muscles des jambes

1. Tenez-vous debout sur une jambe et soulevez l'autre jambe à env. 20 cm du sol, genou plié.
2. Effectuez un cercle avec le pied relevé dans un sens, puis dans l'autre au bout de quelques secondes.
3. Passez ensuite à l'autre jambe et répétez cet exercice.
4. Levez les jambes l'une après l'autre et faites quelques pas sur place. Veillez à ne lever vos jambes que dans la mesure où vous pouvez bien garder votre équilibre.

## Propositions d'exercices

Vous trouverez ci-dessous un ensemble de possibilités d'exercices.

### Développé épaules en position assise (fig. D)

Muscles sollicités : bras, épaules et tronc

#### Position de départ

1. Asseyez-vous sur une chaise et placez vos pieds à la largeur des hanches l'un à côté de l'autre sur le sol. Les jambes sont pliées à 90°.
2. Tenez l'article horizontalement dans une main.
3. Tendez votre bras sur le côté de votre corps de manière à ce qu'il soit parallèle au sol. Le bras libre repose sur la cuisse.
4. Pliez le coude à 90°. Le dos de la main est tourné vers l'arrière. Assurez-vous de garder votre poignet droit.
5. Contractez les muscles des jambes, les fessiers et les muscles abdominaux pendant toute la durée de l'exercice. Levez la partie supérieure du corps et poussez les omoplates vers l'arrière/vers le bas.
6. Levez le bras en l'air en expirant et maintenez la position un court moment.

**Important : la partie supérieure du corps reste droite et le bras est légèrement fléchi pendant l'extension.**

#### Position finale

7. Ramenez lentement le bras à sa position de départ.
8. Faites 3 séries de 5 à 10 répétitions de cet exercice, puis changez de bras.

**Important : effectuez le mouvement lentement. Le mouvement ne s'effectue qu'à partir des bras, l'épaule reste baissée durant tout l'exercice.**

### Triceps (fig. E)

Muscles sollicités : arrière du bras

#### Position de départ

1. Placez vos pieds l'un à côté de l'autre à la largeur des hanches sur le sol et pliez légèrement vos genoux.
2. Tenez l'article verticalement avec les deux mains derrière la tête. Tenez la/les plaque(s) de poids à une extrémité de l'haltère.



**Remarque :** les genoux restent légèrement fléchis.

3. Contractez les muscles des jambes, les fessiers et les muscles abdominaux pendant toute la durée de l'exercice. Le haut de votre corps est redressé. Poussez les omoplates vers l'arrière/vers le bas.
4. Tendez à présent vos coudes et déplacez l'article au-dessus de la tête.
5. Maintenez cette position pendant un moment.

#### **Position finale**

6. Descendez ensuite lentement l'article dans la position de départ.

**Remarque :** veillez à ne pas tendre vos coudes et à les diriger vers l'extérieur.

Faites 3 séries de 5 à 10 répétitions de cet exercice. Après chaque série, faites une pause de 90 secondes.

**Important :** effectuez le mouvement lentement et ne tendez pas complètement vos coudes lors de l'extension. Veillez à ce que les coudes soient orientés vers l'extérieur lors de la flexion.

#### **Flexion des genoux/Squats (fig. F)**

Muscles sollicités : tronc et jambes

##### **Position de départ**

1. Placez vos pieds à la largeur de vos épaules sur le sol. Les orteils sont dirigés vers l'avant et les genoux sont légèrement fléchis.
2. Prenez l'article verticalement dans vos mains et tenez-le à hauteur de la poitrine avec les bras pliés devant vous.
3. Contractez les muscles des fessiers, des bras et les muscles abdominaux.
4. Poussez les fesses vers l'arrière. Fléchissez les genoux et les hanches et faites un squat. Poussez en même temps les omoplates vers l'arrière/vers le bas.
5. Maintenez brièvement la position.

##### **Position finale**

6. Revenez ensuite rapidement à la position de départ en expirant.
7. Faites 3 séries de 5 à 10 répétitions de cet exercice.

**Important :** effectuez le mouvement lentement et gardez le dos droit tout au long de l'exercice.

#### **Fente/Reverse Lunge (fig. G)**

Muscles sollicités : bras, épaules, tronc et jambes

##### **Position de départ**

1. Placez vos pieds à la largeur de vos épaules sur le sol. Les orteils sont dirigés vers l'avant et les genoux sont légèrement fléchis.
2. Tenez l'article verticalement avec les deux mains devant la poitrine, à hauteur d'épaule, en pliant les coudes.
3. Faites une fente avec la jambe gauche vers l'arrière. Pliez le genou gauche à un angle de 90° pour qu'il touche presque le sol.
4. Maintenez la position un court moment.

##### **Position finale**

5. Ramenez rapidement la jambe gauche dans la position de départ en expirant.
6. Faites 3 séries de 5 à 10 répétitions de cet exercice et changez ensuite de côté. Après chaque série, faites une pause de 90 secondes.

**Important :** contractez votre tronc tout au long de l'exercice.

#### **Développé couché sur le sol/Floor Press (fig. H)**

Muscles sollicités : partie centrale de la poitrine, épaules et arrière du bras

##### **Position de départ**

1. Allongez-vous sur le dos et fléchissez vos jambes pour former un angle de 30°. La plante des pieds est à plat sur le sol.
2. Prenez l'article dans vos mains et tenez-le devant votre poitrine avec les bras pliés.
3. Contractez les muscles des jambes, les fessiers et les muscles abdominaux. Tirez les omoplates vers l'arrière/vers le bas. Le cou est dans le prolongement de la colonne vertébrale.
4. Tendez les bras vers le haut en expirant. Les épaules restent au sol et les coudes sont légèrement fléchis.
5. Maintenez la position un court moment.

##### **Position finale**

6. Ramenez lentement les bras dans leur position de départ.
7. Faites 3 séries de 5 à 10 répétitions de cet exercice. Après chaque série, faites une pause de 90 secondes.

**Important : effectuez le mouvement lentement. Le mouvement ne s'effectue qu'à partir des bras. Les épaules et le bas du dos restent au sol pendant toute la durée de l'exercice.**

### **Rameur avec haltère/Bent Over Dumbbell Row (fig. I)**

Muscles sollicités : bras, tronc et dos

#### **Position de départ**

1. Placez vos pieds à la largeur de vos épaules sur le sol en fléchissant légèrement les genoux.
2. Tenez l'article verticalement des deux mains.
3. Penchez le haut du corps d'env. 45° vers l'avant. Tendez vos bras verticalement vers le bas.
4. Tirez l'article vers vous à la hauteur du nombril en expirant. Pour cela, pliez les coudes et ramenez-les derrière le corps.

#### **Position finale**

5. Revenez lentement à la position de départ.
6. Faites 3 séries de 5 à 10 répétitions de cet exercice. Après chaque série, faites une pause de 90 secondes.

**Important : veillez à la tension de votre tronc pendant l'exercice. Gardez le haut de votre corps droit et essayez de pousser vos omoplates vers l'arrière/le bas. Étirez votre poitrine vers l'avant.**

### **Soulevé de terre/Deadlifts (fig. J)**

Muscles sollicités : tronc et jambe arrière

#### **Position de départ**

1. Placez vos pieds à la largeur de vos hanches sur le sol et contractez vos fesses.
2. Saisissez l'article horizontalement. Le dos de vos mains est dirigé vers l'avant. Les bras sont tendus vers le bas.
3. Penchez-vous lentement vers l'avant.
4. Pliez ensuite légèrement les genoux et descendez l'article le long de votre corps et de vos jambes jusqu'à atteindre le milieu de la jambe.

#### **Position finale**

5. Revenez rapidement à la position de départ en expirant.
6. Faites 3 séries de 5 à 10 répétitions de cet exercice. Après chaque série, faites une pause d'env. 90 secondes.

**Important : veillez à la tension de votre tronc pendant l'exercice. Gardez le haut de votre corps droit et essayez de pousser vos omoplates vers l'arrière/le bas.**

### **Soulevé de terre sur une jambe/Single Leg Deadlift (fig. K)**

Muscles sollicités : tronc et jambes

#### **Position de départ**

1. Placez vos pieds à la largeur de vos hanches sur le sol. Les orteils sont dirigés vers l'avant et les genoux sont légèrement fléchis.
2. Tendez votre bras gauche à 90° vers l'avant et tenez l'article horizontalement dans votre main gauche.
3. Contractez les muscles des fesses et du tronc et tendez votre bras droit également à 90° vers l'avant.
4. Déplacez votre poids vers la jambe droite. Penchez le haut du corps vers l'avant et tendez la jambe gauche vers l'arrière. La jambe d'appui est légèrement fléchie.
5. En même temps, descendez votre main gauche avec l'article vers le sol. Le dos reste droit et le bras droit reste tendu.

**Important : veillez à ce qu'il y ait le moins de rotation possible dans la hanche.**

6. Maintenez la position un court moment.

#### **Position finale**

7. Revenez rapidement à la position de départ.
8. Faites 3 séries de 5 à 10 répétitions de cet exercice et changez ensuite de côté.

**Important : effectuez le mouvement lentement. Les pieds restent fermement au sol, l'épaule reste baissée et le bas du dos droit.**

### **Étirements**

Prenez suffisamment de temps pour vous étirer après chaque séance d'entraînement. Nous présentons ci-dessous quelques exercices simples. Vous devez répéter 3 fois chaque exercice, 15 à 30 secondes par côté.

#### **Muscles du cou**

1. Tenez-vous dans une position détendue.
2. À l'aide d'une main, tirez doucement votre tête, d'abord vers la gauche, puis vers la droite. Cet exercice permet d'étirer les côtés de votre cou.

## Bras et épaules

1. Tenez-vous droit en position debout, genoux légèrement pliés.
2. Amenez votre bras droit derrière la tête jusqu'à ce que la main droite se situe entre les omoplates.
3. Attrapez le coude droit avec la main gauche et tirez-le vers l'arrière.
4. Changez de côté et répétez l'exercice.

## Muscles des jambes

1. Tenez-vous droit en position debout et levez un pied du sol.
2. Tournez-le lentement, d'abord dans un sens, puis dans l'autre.
3. Changez de pied au bout d'un moment.

**Important : assurez-vous que vos cuisses restent bien parallèles. Poussez le bassin vers l'avant en gardant le haut du corps droit.**

## Stockage, nettoyage

Lorsque vous n'utilisez pas l'article, rangez-le toujours dans un endroit sec et propre à une température ambiante. Nettoyez l'article uniquement avec un chiffon de nettoyage humide, puis l'essuyez.

**IMPORTANT !** Ne jamais laver avec des produits de nettoyage agressifs.

## Mise au rebut



\* Ce produit est recyclable. Il est soumis à la responsabilité élargie du fabricant et est collecté séparément.



Éliminez le produit et les matériaux d'emballage conformément aux réglementations locales actuelles en vigueur. Conservez les matériaux d'emballage (comme les sachets en plastique) hors de portée des enfants. Vous obtiendrez plus d'informations relatives à l'élimination du produit usagé auprès de votre commune ou de votre municipalité. Éliminez le produit et l'emballage dans le respect de l'environnement.



Le code de recyclage est utilisé pour identifier les différents matériaux à retourner dans le cycle de recyclage. Ce code se compose du symbole de recyclage, représentant le cycle de recyclage ainsi que d'un numéro identifiant le matériau.

## Indications concernant la garantie et le service après-vente

L'article a été produit avec grand soin et sous un contrôle constant. DELTA-SPORT HANDELS-KONTOR GmbH accorde au client final privé une garantie de trois ans sur cet article à compter de la date d'achat (période de garantie) conformément aux dispositions suivantes. La garantie ne vaut que pour les défauts de matériaux et de fabrication. La garantie ne couvre pas les pièces soumises à une usure normale, lesquelles doivent donc être considérées comme des pièces d'usure (comme par ex. les piles), de même qu'elle ne couvre pas les pièces fragiles, telles que les interrupteurs, les batteries ou les pièces fabriquées en verre.

Les réclamations au titre de cette garantie sont exclues si l'article a été utilisé de manière abusive ou inappropriée, hors du cadre de son usage ou du champ d'application prévu ou si les instructions de la notice d'utilisation n'ont pas été respectées, à moins que le client final ne prouve que l'article présentait un défaut de matériau ou de fabrication n'étant pas dû à l'une des conditions mentionnées ci-dessus.

Les réclamations au titre de la garantie ne peuvent être adressées pendant la période de garantie qu'en présentant le ticket de caisse original. Veuillez pour cela conserver le ticket de caisse original. Ceci s'applique également aux pièces remplacées et réparées.

Si vous avez des plaintes à formuler, veuillez d'abord contacter le service d'assistance téléphonique ci-dessous ou nous contacter par courrier électronique. Si le cas est couvert par la garantie, nous nous engageons - à notre appréciation - à réparer ou à remplacer l'article gratuitement pour vous ou à vous rembourser le prix d'achat. Aucun autre droit ne découle de la garantie.

Vos droits légaux, en particulier les droits de garantie contre le vendeur concerné, ne sont pas limités par cette garantie.

#### \* **Article L217-16 du Code de la consommation**

Lorsque l'acheteur demande au vendeur, pendant le cours de la garantie commerciale qui lui a été consentie lors de l'acquisition ou de la réparation d'un bien meuble, une remise en état couverte par la garantie, toute période d'immobilisation d'au moins sept jours vient s'ajouter à la durée de la garantie qui restait à courir. Cette période court à compter de la demande d'intervention de l'acheteur ou de la mise à disposition pour réparation du bien en cause, si cette mise à disposition est postérieure à la demande d'intervention.

Indépendamment de la garantie commerciale souscrite, le vendeur reste tenu des défauts de conformité du bien et des vices rédhibitoires dans les conditions prévues aux articles L217-4 à L217-13 du Code de la consommation et aux articles 1641 à 1648 et 2232 du Code Civil.

#### **Article L217-4 du Code de la consommation**

Le vendeur livre un bien conforme au contrat et répond des défauts de conformité existant lors de la délivrance.

Il répond également des défauts de conformité résultant de l'emballage, des instructions de montage ou de l'installation lorsque celle-ci a été mise à sa charge par le contrat ou a été réalisée sous sa responsabilité.

#### **Article L217-5 du Code de la consommation**

Le bien est conforme au contrat :

1° S'il est propre à l'usage habituellement attendu d'un bien semblable et, le cas échéant :

- s'il correspond à la description donnée par le vendeur et posséder les qualités que celui-ci a présentées à l'acheteur sous forme d'échantillon ou de modèle ;
  - s'il présente les qualités qu'un acheteur peut légitimement attendre eu égard aux déclarations publiques faites par le vendeur, par le producteur ou par son représentant, notamment dans la publicité ou l'étiquetage ;
- 2° Ou s'il présente les caractéristiques définies d'un commun accord par les parties ou être propre à tout usage spécial recherché par l'acheteur, porté à la connaissance du vendeur et que ce dernier a accepté.

#### **Article L217-12 du Code de la consommation**

L'action résultant du défaut de conformité se prescrit par deux ans à compter de la délivrance du bien.

#### **Article 1641 du Code civil**

Le vendeur est tenu de la garantie à raison des défauts cachés de la chose vendue qui la rendent impropre à l'usage auquel on la destine, ou qui diminuent tellement cet usage que l'acheteur ne l'aurait pas acquise, ou n'en aurait donné qu'un moindre prix, s'il les avait connus.

#### **Article 1648 1er alinéa du Code civil**

L'action résultant des vices rédhibitoires doit être intentée par l'acquéreur dans un délai de deux ans à compter de la découverte du vice.

Les pièces détachées indispensables à l'utilisation du produit sont disponibles pendant la durée de la garantie du produit.

IAN : 434725\_2304

**(FR)** Service France  
Tel. : 0800 919270  
E-Mail : [deltasport@lidl.fr](mailto:deltasport@lidl.fr)

**(BE)** Service Belgique  
Tel. : 0800 12089  
E-Mail : [deltasport@lidl.be](mailto:deltasport@lidl.be)

\* n'est valable que pour la France

Gefeliciteerd!

Met uw aankoop hebt u voor een hoogwaardig artikel gekozen. Zorg ervoor dat u voor het eerste gebruik met het artikel vertrouwd raakt.



**Lees hiervoor de volgende gebruiksaanwijzing zorgvuldig door.**

Gebruik het artikel alleen zoals omschreven en voor het aangegeven doel. Bewaar deze gebruiksaanwijzing goed. Geef alle documenten mee als u het artikel aan iemand anders geeft.

## Leveringsomvang (afb. A)

- 1 x dumbbellstang (1)
- 2 x gewichtschijf 2 kg (2)
- 4 x gewichtschijf 1 kg (3)
- 2 x dumbbellsnelsluiting (4)
- 1 x gebruiksaanwijzing

## Technische gegevens

Dumbbellstang: ca. 2 kg

Diameter: ca. 30 mm

Lengte ca. 350 mm

Gewichtschijf, klein: ca. 1 kg

Diameter ca. 119 mm

Dikte ca. 17 mm

Gatdiameter ca. 31 mm

Gewichtschijf, groot: ca. 2 kg

Diameter ca. 155,5 mm

Dikte ca. 21,5 mm

Gatdiameter ca. 31 mm



Max. belasting per dumbbellsnelsluiting in verticale positie: 4 kg



Max. belasting (incl. dumbbellstang): 10 kg

**Belangrijk: let erop dat u aan beide zijden hetzelfde gewicht aanbrengt. Belangrijk: gebruik alleen de meegeleverde gewichten met de dumbbellstang.**



Productiedatum (maand/jaar):  
08/2023

ISO 20957 Klasse H

Toepassingsgebied: huiselijke omgeving

## Beoogd gebruik

Dit artikel is ontwikkeld als een trainingsapparaat waarmee u uw hele lichaam kunt trainen. Het artikel is bestemd voor particulier gebruik en is niet geschikt voor medische, therapeutische of commerciële doeleinden.

## Veiligheidstips



### Levensgevaar!

- Laat kinderen nooit zonder toezicht alleen met het verpakkingsmateriaal. Er bestaat verstikkingsgevaar.



### Kans op lichamelijk letsel!

- Dit artikel kan worden gebruikt door kinderen van 14 jaar en ouder en door personen met verminderde fysieke, zintuiglijke of mentale bekwaamheden of personen met gebrek aan ervaring en kennis, mits zij worden begeleid of in het veilige gebruik van het artikel zijn onderwezen en zij de hieruit resulterende gevaren begrijpen.
- Kinderen mogen niet met het artikel spelen.
- Raadpleeg uw arts voordat u met de training begint. Zorg ervoor dat uw gezondheid deze training toelaat.
- Breng op beide uiteinden van de dumbbellstang hetzelfde gewicht aan.
- Breng de gewichtschijven gesorteerd op gewicht en grootte aan beide zijden van de dumbbellstang aan. De grootste en zwaarste gewichtschijven moeten het eerst worden aangebracht, de kleinste en lichtste het laatst.
- Bewaar de gebruiksaanwijzing met de voorbeeldoefeningen altijd binnen handbereik.
- Gebruik het artikel niet wanneer u gewond bent of wanneer u gezondheidsproblemen ondervindt.
- Denk eraan dat u altijd een warming-up doet voordat u aan de training begint. Train op een wijze die overeenkomt met uw huidige prestatievermogen. Bij te hoge inspanning en overbelasting kunt u zware verwondingen oplopen.
- Breek de training onmiddellijk af bij klachten, slapte of vermoeidheid en neem contact op met een arts.

- Zwangere vrouwen wordt aangeraden de training alleen na overleg met een arts uit te voeren.
- Het artikel mag altijd door slechts één persoon tegelijk worden gebruikt.
- Het artikel is niet geschikt voor therapeutische doeleinden.
- Rond het trainingsgebied moet een vrije ruimte van minstens 0,6 m beschikbaar zijn (afb. L).
- Train alleen op een vlakke, antislip ondergrond.
- Gebruik het artikel niet in de buurt van een trap of afstapje.
- Gebruik het artikel uitsluitend zoals voorgeschreven in het gedeelte "Beoogd gebruik".
- Houd bij gebruik van het artikel rekening met het gewicht ervan. Onderschat dit niet.
- Train niet wanneer u moe of ongeconcentreerd bent. Train niet direct na een maaltijd. Wacht ca. 2 uur voordat u met de training begint.
- Zorg voor voldoende ventilatie in de ruimte, maar vermijd tocht.
- Zorg ervoor dat u tijdens de training voldoende drinkt.
- Het artikel mag niet worden gemodificeerd!
- Gebruik uitsluitend originele reserveonderdelen.



### **Bijzondere voorzichtigheid – kans op lichamelijk letsel bij kinderen!**

- Laat kinderen het artikel niet gebruiken zonder toezicht. Wijs hen op het juiste gebruik van dit artikel en houd toezicht. Laat kinderen het artikel alleen gebruiken wanneer zij hiervoor voldoende geestelijk en lichamelijk zijn ontwikkeld. Dit artikel is geen speelgoed.
- Houd er rekening mee dat kinderen een natuurlijke drang om te spelen hebben en graag experimenteren. Voorkom dat het artikel op een manier wordt gebruikt waarvoor het niet is bestemd.



### **Gevaren als gevolg van slijtage!**

- Controleer het artikel voor elk gebruik op beschadigingen of slijtage. Het artikel mag alleen in goede staat worden gebruikt!
- De veiligheid van het artikel kan alleen worden gegarandeerd wanneer het regelmatig wordt gecontroleerd op beschadigingen en slijtage.

- Onderzoek het artikel regelmatig op beschadigingen en slijtage. Als het artikel beschadigd is, mag u dit niet meer gebruiken.
- Let vooral op de slijtage van de dumbbellsnelsluitingen.
- Bescherm het artikel tegen extreme temperaturen, zon en vocht. Onjuiste opslag en onjuist gebruik van het artikel kunnen leiden tot voortijdige slijtage, wat vervolgens kan leiden tot letsel.

## **Montage van de gewichtschijven**

1. Breng de gewichtschijven (2) en (3) aan beide zijden van de dumbbellstang (1) aan. De grootste en zwaarste gewichtschijven moeten het eerst worden aangebracht, de kleinste en lichtste het laatst (afb. B).

### **Belangrijk: let erop dat u aan beide zijden hetzelfde gewicht aanbrengt.**

2. Schuif de dumbbellsnelsluitingen (4) op de uiteinden van de dumbbellstang en sluit ze. Hiermee wordt voorkomen dat de gewichtschijven tijdens de training eraf glijden. Het getoonde kliksysteem maakt het mogelijk om de gewichtschijven snel te verwisselen. Let erop dat de dumbbellsnelsluitingen strak tegen de gewichtschijven liggen, zodat die tijdens de training niet verschuiven (afb. C).

## **Algemene trainingsinstructies**

### **Trainingsverloop**

- Draag comfortabele sportkleding en sportschoenen.
- Voer voor elke training een warming-up uit en bouw de training rustig af.
- Houd tussen de oefeningen lang genoeg pauze en zorg ervoor dat u voldoende drinkt.
- Train als beginner nooit met een te hoge belasting. Voer de intensiteit langzaam op.
- Voer alle oefeningen gelijkmatig uit en niet schokkerig of snel.
- Let erop dat u gelijkmatig blijft ademen. Adem uit bij inspanning en adem in bij ontspanning.
- Let er tijdens de oefeningen op dat u een correcte lichaamshouding aanhoudt.

## Warming-up

Neem voor elke training voldoende tijd voor de warming-up. Hieronder vindt u enkele eenvoudige oefeningen.

U dient de betreffende oefeningen telkens 2 tot 3 keer te herhalen.

### Nekspieren

1. Draai uw hoofd langzaam naar links en naar rechts. Herhaal deze beweging 4 tot 5 keer.
2. Draai uw hoofd over uw borst eerst één kant en daarna de andere kant op.

### Armen en schouders

1. Sla uw handen achter uw rug in elkaar en trek ze langzaam naar boven. Wanneer u hierbij het bovenlichaam naar voren buigt, worden alle spieren optimaal opgewarmd.
2. Draai uw schouders tegelijkertijd naar voren en wissel na een minuut van richting.
3. Trek uw schouders richting uw oren en laat ze weer zakken.
4. Draai afwisselend uw linker- en rechterarm naar voren en na een minuut naar achteren.

**Belangrijk: vergeet niet rustig te blijven ademen!**

### Beenspieren

1. Ga op één been staan en til het andere been met gebogen knie op tot ca. 20 cm boven de grond.
2. Draai vervolgens de opgetilde voet in één richting rond en verander na enkele seconden de draairichting.
3. Ga daarna op uw andere been staan en herhaal deze oefening.
4. Til om beurten één been op en hink een paar keer op de plaats. Let erop dat u de benen slechts zo ver optilt dat u goed uw evenwicht kunt bewaren.

## Voorbeeldoefeningen

Hierna wordt u een aantal oefenmogelijkheden getoond.

### Zittend schouderdrukken (afb. D)

Spieren die worden belast: arm, schouder en romp

#### Uitgangspositie

1. Ga op een stoel zitten en plaats uw voeten op heupbreedte naast elkaar op de vloer. Uw benen vormen een hoek van 90°.
2. Houd het artikel horizontaal in een hand.
3. Strek uw arm zijwaarts van het lichaam af, zodat deze evenwijdig aan de vloer is. De arm zonder artikel rust op het bovenbeen.
4. Buig uw elleboog in een hoek van 90°. Uw handrug wijst naar achteren. Let erop dat u uw pols recht houdt.
5. Span uw been-, bil- en buikspieren voortdurend aan. Richt uw bovenlichaam op en breng uw schouderbladen naar achteren/beneden.
6. Hef tijdens het uitademen uw arm in een vloeiende beweging omhoog en houd deze positie kort vast.

**Belangrijk: het bovenlichaam blijft recht en de arm is bij het strekken licht gebogen.**

#### Eindpositie

7. Breng uw arm langzaam terug naar de uitgangspositie.
8. Herhaal deze oefening 5 tot 10 keer in drie reeksen en wissel vervolgens van arm.

**Belangrijk: voer de beweging langzaam uit. De beweging wordt alleen vanuit de armen gemaakt. De schouder blijft gedurende de gehele oefening beneden.**

### Triceps (afb. E)

Spieren die worden belast: achterkant van de bovenarm

#### Uitgangspositie

1. Plaats uw voeten naast elkaar op heupbreedte op de vloer en buig licht door uw knieën.
2. Houd het artikel met beide handen verticaal achter uw hoofd vast. Houd daarbij de gewichtschijf/-schijven aan een dumbbellsluitende vast.

**Aanwijzing:** uw knieën blijven licht gebogen.

- Span uw been-, bil- en buikspieren voortdurend aan. Houd uw bovenlichaam recht. Breng uw schouderbladen naar achteren/beneden.
- Strek nu uw ellebogen en breng het artikel hierbij boven het hoofd.
- Houd deze positie een moment vast.

#### **Eindpositie**

- Breng het artikel daarna langzaam weer omhoog naar de uitgangspositie.

**Aanwijzing:** let erop dat u uw ellebogen niet volledig strekt en dat ze naar buiten wijzen als u ze buigt.

Herhaal deze oefening 5 tot 10 keer in drie reeksen. Neem na elke reeks een pauze van 90 seconden.

**Belangrijk: voer de beweging langzaam uit en strek uw ellebogen niet volledig. Let erop dat uw ellebogen naar buiten wijzen als u ze buigt.**

#### **Kniebuigingen/Squats (afb. F)**

Spieren die worden belast: romp en been

#### **Uitgangspositie**

- Ga met uw voeten op schouderbreedte op de vloer staan. De tenen wijzen naar voren en de knieën zijn licht gebogen.
- Neem het artikel verticaal in uw handen en houd het met gebogen armen voor u ter hoogte van uw borst.
- Span uw bil-, arm- en buikspieren aan.
- Breng uw billen naar achteren. Buig uw knieën en heupen en maak een squat. Breng gelijktijdig uw schouderbladen naar achteren/beneden.
- Houd deze positie kort vast.

#### **Eindpositie**

- Ga dan tijdens het uitademen in een vloeiende beweging terug naar de uitgangspositie.
- Herhaal deze oefening 5 tot 10 keer in drie reeksen.

**Belangrijk: voer de beweging langzaam uit en houd uw rug gedurende de gehele oefening recht.**

#### **Uitvalspas naar achteren/Reverse Lunge (afb. G)**

Spieren die worden belast: arm, schouder, romp en been

#### **Uitgangspositie**

- Ga met uw voeten op schouderbreedte op de vloer staan. De tenen wijzen naar voren en de knieën zijn licht gebogen.
- Houd het artikel met beide handen verticaal op schouderhoogte voor uw borst vast door uw ellebogen te buigen.
- Doe met uw linkerbeen een uitvalspas naar achteren. Buig de linkerknie tot een hoek van 90°, zodat deze bijna de vloer raakt.
- Houd deze positie kort vast.

#### **Eindpositie**

- Breng tijdens het uitademen uw linkerbeen in een vloeiende beweging terug naar de uitgangspositie.
- Herhaal deze oefening 5 tot 10 keer in drie reeksen en wissel dan van kant. Neem tussen de reeksen een pauze van 90 seconden.

**Belangrijk: span gedurende de gehele oefening uw romp aan.**

#### **Bankdrukken op de vloer/Floor Press (afb. H)**

Spieren die worden belast: midden van de borst, schouder en achterkant van de bovenarm

#### **Uitgangspositie**

- Ga op uw rug liggen en buig uw benen 30°. Uw voetzolen zijn plat op de vloer.
- Neem het artikel in uw handen en houd het met gebogen armen voor uw borstkas.
- Span uw been-, bil- en buikspieren aan. Breng uw schouderbladen naar achteren/beneden. Uw hoofd bevindt zich in het verlengde van uw wervelkolom.
- Strek tijdens het uitademen uw armen omhoog. De schouders blijven op de vloer en de ellebogen zijn licht gebogen.
- Houd deze positie kort vast.

#### **Eindpositie**

- Breng uw armen langzaam terug naar de uitgangspositie.
- Herhaal deze oefening 5 tot 10 keer in drie reeksen. Neem tussen de reeksen een pauze van 90 seconden.



**Belangrijk: voer de beweging langzaam uit. De beweging wordt alleen vanuit de armen gemaakt. Uw schouders en onderrug blijven op de vloer tijdens de oefening.**

### **Dumbbellroeien/Bent Over Dumbbell Row (afb. I)**

Spiere die worden belast: bovenarm, romp en rug

#### **Uitgangspositie**

1. Ga met uw voeten op schouderbreedte op de vloer staan en buig de knieën licht.
2. Houd het artikel met beide handen verticaal vast.
3. Buig uw bovenlichaam ca. 45° naar voren. Strek uw armen loodrecht naar beneden.
4. Breng tijdens het uitademen het artikel naar u toe tot het zich ter hoogte van uw navel bevindt. Buig hiertoe uw ellebogen en breng ze tot achter het lichaam.

#### **Eindpositie**

5. Keer langzaam terug naar de uitgangspositie.
6. Herhaal de oefening 5 tot 10 keer in drie reeksen. Neem tussen de reeksen een pauze van 90 seconden.

**Belangrijk: let erop dat u uw romp tijdens de oefening gespannen houdt. Houd het bovenlichaam recht en probeer de schouderbladen naar achteren/beneden te brengen. Strek uw borst naar voren.**

### **Kruisheffen/Deadlifts (afb. J)**

Spiere die worden belast: romp en achterkant van het been

#### **Uitgangspositie**

1. Ga met uw voeten op heupbreedte op de vloer staan en span uw bilspieren aan.
2. Houd het artikel horizontaal vast. De handruggen wijzen naar voren. Uw armen zijn naar beneden gestrekt.
3. Buig met uw bovenlichaam langzaam naar voren.
4. Buig vervolgens uw knieën licht en breng het artikel langs het lichaam en uw benen naar beneden, totdat het midden van de onderbenen is bereikt.

#### **Eindpositie**

5. Keer tijdens het uitademen in een vloeiende beweging terug naar de uitgangspositie.

6. Herhaal de oefening 5 tot 10 keer in drie reeksen. Neem tussen de reeksen een pauze van ca. 90 seconden.

**Belangrijk: let erop dat u uw romp tijdens de oefening gespannen houdt. Houd het bovenlichaam recht en probeer de schouderbladen naar achteren/beneden te brengen.**

### **Kruisheffen met één been/Single Leg Deadlift (afb. K)**

Spiere die worden belast: romp en been

#### **Uitgangspositie**

1. Ga met uw voeten op heupbreedte op de vloer staan. De tenen wijzen naar voren en de knieën zijn licht gebogen.
2. Strek uw linkerarm 90° naar voren en houd het artikel horizontaal in de linkerhand.
3. Span uw bil- en rompspiere aan en strek uw rechterarm eveneens 90° naar voren.
4. Verplaats uw gewicht naar het rechterbeen. Buig het bovenlichaam naar voren en breng het linkerbeen gestrekt naar achteren. Het standbeen is licht gebogen.
5. Breng tegelijkertijd de linkerhand met het artikel naar beneden richting de vloer. Uw rug blijft recht en uw rechterarm blijft gestrekt.

**Belangrijk: let erop dat u uw heup zo weinig mogelijk draait.**

6. Houd deze positie kort vast.

#### **Eindpositie**

7. Keer in een vloeiende beweging terug naar de uitgangspositie.
8. Herhaal deze oefening 5 tot 10 keer in drie reeksen en wissel dan van kant.

**Belangrijk: voer de beweging langzaam uit. Uw voet blijft stevig op de vloer, de schouders blijven beneden en de onderrug blijft recht.**

## **Rekken**

Neem na elke training voldoende tijd voor rekoefeningen. Hieronder tonen wij u enkele eenvoudige oefeningen.

Voer de oefeningen per zijde steeds 3 keer gedurende 15 - 30 seconden uit.

## Nekspieren

1. Ga ontspannen staan.
  2. Trek uw hoofd met een hand zachtjes naar links en vervolgens naar rechts.
- Met deze oefening rekt u de beide zijden van uw hals.

## Armen en schouders

1. Ga rechtop staan met uw knieën licht gebogen.
2. Leg uw rechterarm achter uw hoofd tot uw hand tussen uw schouderbladen rust.
3. Pak met uw linkerhand uw rechterelleboog en trek deze naar achteren.
4. Wissel van kant en herhaal de oefening.

## Beenspieren

1. Ga rechtop staan en til een voet op van de vloer.
2. Draai hem langzaam eerst de ene en vervolgens de andere kant op.
3. Wissel na een tijdje van voet.

**Belangrijk: let er hierbij op dat uw bovenbenen naast elkaar blijven. Kantel uw bekken naar voren, maar houd uw bovenlichaam recht.**

## Opslag, reiniging

Bewaar het artikel wanneer u dit niet gebruikt altijd droog en schoon op kamertemperatuur. Reinig het artikel alleen met een vochtige schoonmaakdoek en droog het vervolgens af. **BELANGRIJK!** Reinig nooit met agressieve reinigingsmiddelen.

## Afvalverwerking



Voer het artikel en de verpakkingsmaterialen af in overeenstemming met de actuele lokale voorschriften. Berg verpakkingsmaterialen (zoals bv. foliezakjes) op buiten het bereik van kinderen. Bijkomende informatie over de afvoer van het onbruikbaar geworden artikel krijgt u bij uw gemeente- of stadsbestuur. Voer het artikel en de verpakking milieuvriendelijk af.



De recyclingcode dient om verschillende materialen voor recyclingdoeleinden te kenmerken. De code bestaat uit een recyclingsymbool voor de recyclingcyclus en een nummer dat het materiaal kenmerkt.

## Opmerkingen over garantie en serviceafhandeling

Het artikel werd met de grootste zorgvuldigheid en onder permanent toezicht geproduceerd. De firma DELTA-SPORT HANDELSKONTOR GmbH verleent particuliere eindklanten op dit artikel drie jaar garantie, te rekenen vanaf de datum van aankoop (garantietermijn) en dit op grond van de volgende bepalingen. De garantie geldt alleen voor materiaal- en verwerkingsfouten.

De garantie is niet van toepassing op onderdelen die aan een normale slijtage onderhevig zijn en daarom als niet-slijtveste onderdelen te beschouwen zijn (bv. batterijen) en evenmin op breekbare onderdelen, bv. schakelaars, accu's of onderdelen die van glas gemaakt zijn.

Uit de garantie voortvloeiende claims zijn uitgesloten als het artikel onvakkundig, verkeerd of niet in het kader van de voorziene bepaling of in het kader van het voorziene gebruiksdoeleinde gebruikt werd of indien richtlijnen in de gebruiksaanwijzing niet in acht genomen werden, tenzij de eindklant aantoont dat er sprake is van een materiaal- of verwerkingsfout die niet op één van de hoger vermelde omstandigheden gebaseerd is.

Uit de garantie voortvloeiende claims kunnen alleen tijdens de garantieperiode op vertoon van de originele kassabon ingediend worden. Gelieve daarom de originele kassabon te bewaren. De garantieperiode wordt door eventuele reparaties op grond van de garantie, wettelijke waarborg of coulance niet verlengd. Dit geldt ook voor vervangen en gerepareerde onderdelen.

Gelieve u bij klachten in eerste instantie tot de hieronder vermelde servicehotline te richten of met ons per e-mail contact op te nemen. Is er sprake van een garantiegeval, dan wordt het artikel door ons – naar onze keuze – voor u gratis gerepareerd, wordt het vervangen of wordt de aankoopsom terugbetaald. Verdere rechten op grond van de garantie bestaan niet.

Uw wettelijke rechten, in het bijzonder rechten op garantie tegenover de betreffende verkoper, worden door deze garantie niet beperkt.

IAN: 434725\_2304

**BE** Service België  
Tel.: 0800 12089  
E-Mail: [deltasport@lidl.be](mailto:deltasport@lidl.be)

**NL** Service Nederland  
Tel.: 0800 0249630  
E-Mail: [deltasport@lidl.nl](mailto:deltasport@lidl.nl)

Gratulujemy!

Decydując się na ten produkt, otrzymują Państwo towar wysokiej jakości. Należy zapoznać się z produktem przed jego pierwszym użyciem.



**Należy uważnie przeczytać następującą instrukcję użytkowania.**

Produkt ten należy użytkować wyłącznie w opisany sposób oraz zgodnie ze wskazanym przeznaczeniem. Niniejszą instrukcję użytkowania należy przechowywać w bezpiecznym miejscu. Przekazując produkt innej osobie, należy upewnić się, że otrzyma ona także całą dokumentację dotyczącą produktu.

## Zakres dostawy (rys. A)

- 1 x gryf krótki do hantli (1)
- 2 x talerz obciążeniowy 2 kg (2)
- 4 x talerz obciążeniowy 1 kg (3)
- 2 x zacisk szybko mocujący do hantli (4)
- 1 x instrukcja użytkowania

## Dane techniczne

Gryf krótki do hantli: ok. 2 kg

Średnica ok. 30 mm

Długość ok. 350 mm

Talerz obciążeniowy, mały: ok. 1 kg

Średnica ok. 119 mm

Grubość ok. 17 mm

Średnica otworu ok. 31 mm

Talerz obciążnikowy, duży: ok. 2 kg

Średnica ok. 155,5 mm

Grubość ok. 21,5 mm

Średnica otworu ok. 31 mm



Maks. obciążenie każdego zacisku szybko mocującego do hantli w pozycji pionowej: 4 kg



Maks. obciążenie (wraz z gryfem krótkim do hantli): 10 kg

**Ważne: należy się upewnić, że po obu stronach są założone takie same obciążenia.**

**Ważne: na gryf krótki do hantli należy zakładać wyłącznie obciążenia zawarte w zakresie dostawy.**



Data produkcji (miesiąc/rok):  
08/2023

ISO 20957 Klasa H

Obszar zastosowania: w warunkach domowych

## Użytkowanie zgodne z przeznaczeniem

Niniejszy produkt został zaprojektowany jako urządzenie treningowe umożliwiające trening całego ciała. Produkt jest przeznaczony do użytku prywatnego i nie nadaje się do celów medycznych, terapeutycznych i komercyjnych.

## Wskazówki bezpieczeństwa



### Zagrożenie życia!

- Nigdy nie pozwalać, aby dzieci miały dostęp do opakowania bez nadzoru. Niebezpieczeństwo uduszenia.



### Niebezpieczeństwo odniesienia obrażeń!

- Niniejszy produkt może być używany przez dzieci w wieku powyżej 14 lat oraz osoby o ograniczonych zdolnościach fizycznych, sensorycznych lub umysłowych, a także nieposiadające odpowiedniego doświadczenia ani wiedzy, jeżeli są pod nadzorem lub zostały pouczone o bezpiecznym sposobie użytkowania produktu oraz możliwych zagrożeniach.
- Dzieciom nie wolno bawić się produktem.
- Przed rozpoczęciem treningu należy skonsultować się z lekarzem. Upewnić się, że nie istnieją żadne zdrowotne przeciwwskazania do treningu.
- Należy umieścić równy ciężar na obu końcach hantla.
- Przymocować talerze obciążeniowe po obu stronach hantla według ich wagi i rozmiaru. Największe i najcięższe talerze obciążeniowe należy zakładać jako pierwsze, a najmniejsze i najlżejsze na końcu.
- Instrukcję użytkowania wraz z propozycjami ćwiczeń należy zawsze przechowywać w łatwo dostępnym miejscu.
- Nie używać produktu w przypadku obrażeń lub ograniczeń zdrowotnych.

- Przed treningiem należy wykonać rozgrzewkę oraz dostosować intensywność ćwiczeń do aktualnej kondycji. Zbyt duży wysiłek i przetrenowanie grożą poważnymi urazami.
- W razie wystąpienia jakichkolwiek dolegliwości, osłabienia lub zmęczenia należy natychmiast przerwać trening i skonsultować się z lekarzem.
- Kobiety w ciąży mogą trenować tylko za zgodą lekarza.
- Produkt jest przeznaczony do użytku przez jedną osobę na raz.
- Produkt nie jest odpowiedni do celów rehabilitacyjnych.
- Wokół obszaru treningowego należy zapewnić przynajmniej 0,6 m wolnej przestrzeni (rys. L).
- Trenować tylko na płaskim i niepozwalającym na poślizg podłożu.
- Nie rozstawiać produktu w pobliżu schodów lub podestów.
- Używać produktu wyłącznie w sposób opisany w rozdziale „Użytkowanie zgodne z przeznaczeniem”.
- Podczas używania produktu należy zwrócić uwagę na wartość obciążenia, której nie można lekceważyć.
- Nie należy trenować w stanie zmęczenia lub osłabienia koncentracji. Nie trenować bezpośrednio po posiłku. Okres między treningiem a posiłkiem powinien wynieść ok. 2 godz.
- Należy odpowiednio wietrzyć pomieszczenie treningowe, unikając przy tym przeciągu.
- Podczas treningu należy się odpowiednio nawadniać.
- Nie wolno dokonywać żadnych modyfikacji produktu!
- Należy używać wyłącznie oryginalnych części zamiennych.

### **Szczególna ostrożność – niebezpieczeństwo odniesienia obrażeń przez dzieci!**

- Nie pozwalać dzieciom na używanie tego produktu bez nadzoru. Poinstruować je, jak właściwie używać produktu, i pozwalać im ćwiczyć tylko pod nadzorem. Zezwalać dzieciom na używanie produktu tylko wtedy, gdy ich rozwój umysłowy i fizyczny na to pozwala. Produkt ten nie jest przeznaczony do używania jako zabawka.

- Należy wziąć pod uwagę naturalny instynkt zabawy i skłonność do eksperymentowania dzieci. Należy zapobiegać sytuacjom i zachowaniom, do których nie jest przeznaczony niniejszy produkt.

### **Zagrożenia spowodowane zużyciem!**

- Przed każdym użyciem należy sprawdzić produkt pod kątem uszkodzeń lub zużycia. Produkt może być używany wyłącznie, jeśli jest w idealnym stanie!
- Bezpieczeństwo tego produktu można zagwarantować tylko wtedy, gdy jest on regularnie sprawdzany pod kątem uszkodzeń i zużycia.
- Należy regularnie sprawdzać produkt pod kątem uszkodzeń lub zużycia. W razie stwierdzenia uszkodzeń nie wolno korzystać z produktu.
- Zwrócić szczególną uwagę na zużycie zacisków szybkoemocujących do hantli.
- Chronić produkt przed skrajnymi temperaturami, słońcem oraz wilgocią. Niewłaściwe przechowywanie i użytkowanie przedmiotu może spowodować przedwczesne zużycie, co może skutkować obrażeniami podczas korzystania z produktu.

## **Montaż talerzy obciążeniowych**

1. Przymocować talerze obciążeniowe (2) i (3) po obu stronach gryfa krótkiego do hantli (1). Największe i najcięższe talerze obciążeniowe należy zakładać jako pierwsze, a najmniejsze i najlżejsze na końcu (rys. B).

### **Ważne: należy się upewnić, że po obu stronach jest założony taki sam ciężar.**

2. Wsunąć zaciski szybkoemocujące do hantli (4) na końce gryfa krótkiego do hantli i zamknąć je. Zapobiega to zsuwaniu się talerzy obciążeniowych podczas treningu. Przedstawiony system zatraskowy umożliwia szybką wymianę talerzy obciążeniowych. Należy się upewnić, że zaciski szybkoemocujące do hantli znajdują się blisko talerzy obciążeniowych, aby nie zsunęły się podczas treningu (rys. C).

## Ogólne wskazówki dotyczące treningu

### Przebieg treningu

- Należy nosić wygodną odzież sportową i buty sportowe.
- Przed rozpoczęciem ćwiczeń należy się rozgrzać, a zakończenie treningu powinno odbywać się stopniowo.
- Pomiedzy ćwiczeniami należy robić odpowiednio długie przerwy oraz uzupełniać płyny.
- Osoby początkujące nie powinny wybierać zbyt dużej intensywności treningu. Należy stopniowo zwiększać intensywność treningu.
- Wszystkie ćwiczenia należy wykonywać równomiernie, bez gwałtownych ruchów i nie wykonując ich zbyt pośpiesznie.
- Zwracać uwagę na równomierne oddychanie. Wydychać powietrze podczas napinania mięśni, a wdychać podczas ich rozluźniania.
- Podczas wykonywania ćwiczeń zwracać uwagę na prawidłową postawę ciała.

### Rozgrzewka

Przed każdym treningiem należy poświęcić wystarczająco dużo czasu na rozgrzewkę. Poniżej znajduje się opis kilku prostych ćwiczeń.

Wykonywać poszczególne ćwiczenia w seriach po 2–3 powtórzeń.

### Mięśnie karku

1. Powoli obracać głowę w lewo i w prawo. Powtórzyć ten ruch 4–5 razy.
2. Powoli wykonywać ruch okrężny głową w jednym kierunku, a następnie w przeciwnym kierunku.

### Ręce i barki

1. Ostrożnie unieść ku górze skrzyżowane za plecami ręce. Wykonywanie tego ćwiczenia z górną częścią ciała pochyloną do przodu zapewni optymalne rozgrzanie wszystkich mięśni.
2. Zataczać kręgi barkami do przodu (jednocześnie) i zmienić kierunek po jednej minucie.
3. Przyciągnąć barki w kierunku uszu i ponownie je opuścić.
4. Zataczać kręgi naprzemiennie lewą i prawą ręką do przodu, a po jednej minucie do tyłu.

**Ważne: nie należy zapominać przy tym o spokojnym oddechu!**

### Mięśnie nóg

1. Stanąć na jednej nodze i unieść drugą nogę z ugiętym kolaniem ok. 20 cm nad podłożem.
2. Najpierw zataczać okręgi uniesioną stopą w jednym kierunku, po kilku sekundach zmienić kierunek obrotów.
3. Następnie zmienić nogę i powtórzyć to ćwiczenie.
4. Podnosić po kolei obie nogi i wykonać kilka kroków w miejscu. Nogi podnosić tylko na taką wysokość, aby utrzymać równowagę.

### Propozycje ćwiczeń

Poniżej prezentujemy wybrane możliwości ćwiczeń.

### Unoszenie barków ku górze w pozycji siedzącej (rys. D)

Oddziaływanie na mięśnie: ramię, bark i tułów

#### Pozycja wyjściowa

1. Usiąść na krześle i ustawić stopy na podłodze jedna obok drugiej na szerokość bioder. Nogi znajdują się pod kątem 90°.
2. Trzymać produkt w jednej ręce w pozycji poziomej.
3. Wyciągnąć rękę do boku ciała tak, aby znajdowała się równoległe do podłogi. Drugie ramię (bez hantla) powinno swobodnie spoczywać na udzie.
4. Zgiąć łokieć pod kątem 90°. Wierzchnia część dłoni powinna być skierowana do tyłu. Upewnić się, że nadgarstek jest wyprostowany.
5. Trzymać napięte mięśnie nóg, pośladków i brzucha przez cały czas. Wyprostować tułów i ściągnąć łopatki do tyłu / do dołu.
6. Z wydechem energicznie podnieść ramię do góry i pozostać w tej pozycji przez krótką chwilę.

**Ważne: górna część ciała pozostaje wyprostowana, a ramię jest lekko zgięte podczas zginania.**

#### Pozycja końcowa

7. Powoli przejść ponownie do pozycji wyjściowej.
8. Wykonywać ćwiczenie w trzech seriach po 5–10 powtórzeń, a następnie zmienić rękę.

**Ważne: wykonywać ruch powoli. Ruch odbywa się tylko rękami, barki skierowane są podczas całego ćwiczenia ku dołowi.**

### **Triceps (rys. E)**

Oddziaływanie na mięśnie: tylna część ramienia

#### **Pozycja wyjściowa**

1. Ustawić stopy na podłodze jedna obok drugiej na szerokość bioder i lekko zgiąć kolana.
2. Trzymać produkt obiema rękami w pozycji pionowej za głową. Należy przy tym trzymać talerz(e) obciążeniowy(-we) na końcu hantla.

**Wskazówka:** kolana pozostają lekko ugięte.

3. Trzymać napięte mięśnie nóg, pośladków i brzucha przez cały czas. Górna część ciała jest wyprostowana. Wypchnąć łopatki do tyłu / do dołu.
4. Teraz należy wyprostować łokcie, przesuwając hantla nad głowę.
5. Utrzymać pozycję przez chwilę.

#### **Pozycja końcowa**

6. Następnie powoli opuścić hantla z powrotem do pozycji wyjściowej.

**Wskazówka:** uważać, aby nie wypychać łokci i nie kierować ich na zewnątrz.

Wykonywać to ćwiczenie w trzech seriach po 5-10 powtórzeń. Po każdej serii należy zrobić 90-sekundową przerwę.

**Ważne: wykonywać ruch powoli i nie wypychać całkowicie łokci podczas prostowania. Upewnić się, że łokcie są skierowane na zewnątrz podczas zginania.**

### **Przysiady / Squats (rys. F)**

Oddziaływanie na mięśnie: tułów i nogi

#### **Pozycja wyjściowa**

1. Stanąć na podłodze ze stopami rozstawionymi na szerokość barków. Czubki palców skierowane są do przodu, a kolana są lekko ugięte.
2. Wziąć produkt w ręce i trzymać go w pozycji pionowej przy zgiętych ramionach na wysokości klatki piersiowej.
3. Napiąć mięśnie pośladków, rąk i brzucha.
4. Wypiąć pośladki do tyłu. Zgiąć kolana i biodra oraz przejść do przysiadu. Wypchnąć jednocześnie łopatki do tyłu / do dołu.

5. Utrzymać przez chwilę tę pozycję.

#### **Pozycja końcowa**

6. Następnie z wydechem energicznie wrócić do pozycji wyjściowej.
7. Wykonywać to ćwiczenie w trzech seriach po 5-10 powtórzeń.

**Ważne: wykonywać ruch powoli i utrzymywać plecy proste przez cały czas trwania ćwiczenia.**

### **Przysiad z wykrokiem / Reverse Lunge (rys. G)**

Oddziaływanie na mięśnie: ramiona, barki, tułów i nogi

#### **Pozycja wyjściowa**

1. Stanąć na podłodze ze stopami rozstawionymi na szerokość barków. Czubki palców skierowane są do przodu, a kolana są lekko ugięte.
2. Trzymać produkt pionowo obiema rękami na wysokości barków przed klatką piersiową, zginając łokcie.
3. Wykonać lewą nogą wyrok do tyłu. Zgiąć lewe kolano do kąta 90°, tak aby prawie dotykało podłogi.
4. Pozostać przez moment w pozycji.

#### **Pozycja końcowa**

5. Z wydechem energicznie przenieść lewą nogę z powrotem do pozycji wyjściowej.
6. Wykonywać ćwiczenie w trzech seriach po 5-10 powtórzeń, a następnie zmienić stronę. Po każdej serii należy zrobić 90-sekundową przerwę.

**Ważne: napiąć tułów podczas całego ćwiczenia.**

### **Wyciskanie hantli na ziemi / Floor Press (rys. H)**

Oddziaływanie na mięśnie: środkowa część klatki piersiowej, barki i tylna część ramienia

#### **Pozycja wyjściowa**

1. Położyć się na plecach i ugiąć nogi pod kątem 30°. Podeszwy stóp leżą płasko na podłodze.
2. Wziąć produkt w dłonie i trzymać go przed klatką piersiową z ugiętymi ramionami.

- Napiąć mięśnie nóg, pośladków i brzucha. Ściągnąć łopatki do tyłu / do dołu. Szyja powinna stanowić jedną linię z kręgosłupem.
- Z wydechem wyprostować ręce w górę. Ramiona pozostają na podłodze, a łokcie są lekko zgięte.
- Pozostać przez moment w pozycji.

### **Pozycja końcowa**

- Powoli przenieść ramiona z powrotem do pozycji wyjściowej.
- Wykonywać to ćwiczenie w trzech seriach po 5-10 powtórzeń. Po każdej serii należy zrobić 90-sekundową przerwę.

**Ważne: wykonywać ruch powoli.**

**Wykonywany jest tylko ruch rękami.**

**Ramiona oraz dolna część pleców pozostają na podłodze przez całe ćwiczenie.**

### **Podciąganie hantli w opadzi / Bent Over Dumbbell Row (rys. 1)**

Oddziaływanie na mięśnie: górne części ramion, tułów i plecy

#### **Pozycja wyjściowa**

- Stanąc na podłodze ze stopami rozstawionymi na szerokość barków, na lekko zgiętych kolanach.
- Trzymać hantla w pozycji pionowej w obu rękach.
- Wygiąć górną część ciała do przodu pod kątem ok. 45°. Wyprostować ręce ku dołowi.
- Z wydechem przyciągnąć hantla do siebie na wysokości pępka. Aby to zrobić, należy zgiąć łokcie i odciągnąć je do tyłu.

#### **Pozycja końcowa**

- Powoli wrócić do pozycji wyjściowej.
- Wykonywać ćwiczenie w trzech seriach po 5-10 powtórzeń. Po każdej serii należy zrobić 90-sekundową przerwę.

**Ważne: podczas ćwiczenia należy zwracać uwagę na odpowiednie napięcie tułowia. Utrzymywać górną część ciała prosto i starać się ściągnąć łopatki do tyłu / do dołu. Wyciągnąć klatkę piersiową do przodu.**

### **Martwy ciąg / Deadlifts (rys. J)**

Oddziaływanie na mięśnie: tułów i dolne partie nóg

#### **Pozycja wyjściowa**

- Stanąc na podłodze ze stopami rozstawionymi na szerokość bioder, napinając mięśnie pośladków.
- Chwycić hantla w pozycji pionowej. Wierzchnia strona dłoni powinna być skierowane na zewnątrz. Ręce są wyprostowane ku dołowi.
- Wygiąć się powoli ku przodowi.
- Następnie lekko ugiąć kolana i poprowadzić produkt w dół wzdłuż ciała i nóg, aż do dotarcia do połowy podudzia.

#### **Pozycja końcowa**

- Następnie z wydechem energicznie wrócić do pozycji wyjściowej.
- Wykonywać ćwiczenie w trzech seriach po 5-10 powtórzeń. Po każdej serii należy zrobić ok. 90-sekundową przerwę.

**Ważne: podczas ćwiczenia należy zwracać uwagę na odpowiednie napięcie tułowia. Utrzymywać górną część ciała prosto i starać się ściągnąć łopatki do tyłu / do dołu.**

### **Martwy ciąg na jednej nodze / Single Leg Deadlift (rys. K)**

Oddziaływanie na mięśnie: tułów i nogi

#### **Pozycja wyjściowa**

- Stanąc na podłodze ze stopami rozstawionymi na szerokość bioder. Czubki palców skierowane są do przodu, a kolana są lekko ugięte.
- Wyprostować lewą rękę do przodu, tworząc kąt 90°, i trzymać produkt poziomo w lewej ręce.
- Napiąć mięśnie pośladków i tułowia, następnie wyprostować prawą rękę również do przodu, tworząc kąt 90°.
- Przenieść ciężar na prawą nogę. Zgiąć górną część ciała do przodu i wyprostować lewą nogę do tyłu. Noga podpierająca jest lekko zgięta.
- W tym samym czasie opuścić lewą rękę z hantlem w dół w kierunku podłogi. Plecy pozostają proste, a prawe ramię pozostaje wyprostowane.

**Ważne: uważać, aby obrót bioder był jak najmniejszy.**



6. Pozostać przez moment w pozycji.

### **Pozycja końcowa**

7. Następnie energicznie wrócić do pozycji wyjściowej.

8. Wykonywać ćwiczenie w trzech seriach po 5–10 powtórzeń, a następnie zmienić stronę.

**Ważne: wykonywać ruch powoli. Stopy pozostają mocno na ziemi, ramię pozostaje opuszczone, a dolna część pleców wyprostowana.**

## **Ćwiczenia rozciągające**

Po każdym treningu poświęcić wystarczająco dużo czasu na rozciąganie. Poniżej przedstawiamy kilka prostych ćwiczeń.

Każde ćwiczenie należy wykonywać przez 15–30 s, trzy razy na każdą stronę.

### **Mięśnie karku**

1. Stanąć w rozluźnionej pozycji.
2. Delikatnie pociągnąć dłonią głowę najpierw w lewą, a następnie w prawą stronę.

To ćwiczenie ma na celu rozciągnięcie mięśni bocznych szyi.

### **Ręce i barki**

1. Stanąć w pozycji wyprostowanej, ugiąć lekko kolana.
2. Przenieść prawą rękę za głowę w taki sposób, aby prawa dłoń znalazła się między łopatkami.
3. Chwycić lewą dłonią prawy łokieć i pociągnąć go do tyłu.
4. Zmienić strony i powtórzyć ćwiczenie.

### **Mięśnie nóg**

1. Stanąć w pozycji wyprostowanej i oderwać jedną stopę od podłoża.
2. Powoli wykonywać ruch okrężny stopą w jednym kierunku, a następnie w przeciwnym kierunku.
3. Po chwili zmienić stopy.

**Ważne: zwrócić uwagę, aby uda były ułożone równolegle do siebie. W trakcie wykonywania ćwiczenia miednica powinna być wysunięta do przodu, a tułów pozostać wyprostowany.**

## **Przechowywanie, czyszczenie**

Podczas nieużywania należy zawsze przechowywać produkt w suchym i czystym miejscu, w temperaturze pokojowej. Czyścić wyłącznie przy użyciu wilgotnej ściereczki, następnie wytrzeć do sucha.

**WAŻNE!** Nie czyścić przy użyciu ostrych środków czyszczących.

## **Uwagi odnośnie recyklingu**



Artykuł i materiały opakowaniowe należy usunąć zgodnie z aktualnie obowiązującymi miejscowymi przepisami. Materiały opakowaniowe (np. worki foliowe) należy przechowywać w miejscu niedostępnym dla dzieci. Szczegółowe informacje na temat sposobów usuwania zużytego artykułu można uzyskać u władz gminnych i miejskich. Artykuł oraz opakowanie należy usunąć w sposób przyjazny dla środowiska.



Kod recyklingu służy do oznaczenia różnych materiałów nadających się do ponownego przetworzenia (recyklingu). Kod taki składa się z symbolu recyklingu odzwierciedlającego obieg materiałów do ponownego przetworzenia, a także z numeru, który jest oznaczeniem materiału.

## **Wskazówki dotyczące gwarancji i obsługi serwisowej**

Artykuł został wyprodukowany z najwyższą starannością i pod stałą kontrolą. DELTA-SPORT HANDELSKONTOR GmbH przyznaje klientowi końcowemu na niniejszy artykuł trzy lata gwarancji od daty zakupu (okres gwarancyjny) z zastrzeżeniem poniższych postanowień. Gwarancja dotyczy wyłącznie wad materiałowych i wad wykonania. Gwarancja nie obejmuje części, które podlegają normalnemu zużyciu i z tego względu należy je traktować jako części zużywalne (np. baterie) i nie obejmuje części kruchych, np. przełączników, akumulatorów ani części wykonanych ze szkła.

Wyklucza się roszczenia z tytułu niniejszej gwarancji w przypadku użycia artykułu w sposób niewłaściwy lub sprzeczny z jego przeznaczeniem lub w sposób wykraczający poza przewidziane przeznaczenie lub poza przewidziany zakres użytkowania lub jeśli wytyczne zawarte w instrukcji obsługi nie były przestrzegane, chyba że klient końcowy udowodni istnienie wady materiałowej lub wady wykonania, która nie wynika z podanych wyżej przyczyn.

Roszczenia z tytułu gwarancji można zgłaszać wyłącznie w okresie gwarancyjnym za okazaniem oryginalnego dowodu zakupu. Prosimy zatem zachować oryginalny dowód zakupu!

W przypadku jakichkolwiek reklamacji prosimy skontaktować się z nami najpierw za pośrednictwem podanej poniżej infolinii serwisowej lub drogą e-mailową. W przypadku objętym gwarancją artykuł zostanie – według naszego uznania – bezpłatnie naprawiony, wymieniony lub nastąpi zwrot ceny zakupu. Z gwarancji nie wynikają żadne inne prawa.

Niniejsza gwarancja nie ogranicza Państwa ustawowych praw, w szczególności roszczeń gwarancyjnych wobec danego sprzedawcy.

W przypadku wymiany części lub całego artykułu okres gwarancji przedłuża się o trzy lata zgodnie z art. 581 § 1 kodeksu cywilnego. Po upływie czasu gwarancji powstałe naprawy są płatne.

IAN: 434725\_2304

 Serwis Polska  
Tel.: 22 397 4996  
E-Mail: [deltasport@lidl.pl](mailto:deltasport@lidl.pl)

Srdečně blahopřejeme!

Svým nákupem jste se rozhodli pro kvalitní výrobek. Před prvním použitím se prosím seznámete s tímto výrobkem.



### **Pozorně si přečtete následující návod k použití.**

Používejte tento výrobek pouze tak, jak je popsáno, a pro uvedené účely. Uchovejte si tento návod k použití pro budoucí použití. Pokud výrobek předáte třetí osobě, předejte jí i veškerou dokumentaci.

## **Obsah balení (obr. A)**

- 1 x krátká činková tyč (1)
- 2 x závaží 2 kg (2)
- 4 x závaží 1 kg (3)
- 2 x rychlouzávěr na činku (4)
- 1 x návod k použití

## **Technické údaje**

Krátká činková tyč: cca 2 kg

Průměr cca 30 mm

Délka cca 350 mm

Závaží, malé: cca 1 kg

Průměr cca 119 mm

Tloušťka cca 17 mm

Průměrotvoru cca 31 mm

Závaží, velké: cca 2 kg

Průměr cca 155,5 mm

Tloušťka cca 21,5 mm

Průměrotvoru cca 31 mm



Max. zatížení každého rychlouzávěru na činku v kolmé poloze: 4 kg



Max. zatížení (vč. krátké činkové tyče): 10 kg

**Důležité: Dbejte na to, abyste na obě strany umístili stejné závaží.**

**Důležité: Používejte krátkou činkovou tyč pouze se závažími, která jsou součástí obsahu balení.**



Datum výroby (měsíc/rok):  
08/2023

ISO 20957 Třída H

Oblast použití: domácí použití

## **Použití dle určení**

Tento výrobek byl vyvinut jako cvičební nářadí pro trénování celého těla. Výrobek je určen pro soukromé použití a není vhodný pro lékařské, terapeutické a komerční účely.

## **Bezpečnostní pokyny**

### **⚠ Nebezpečí ohrožení života!**

- Nenechávejte děti bez dozoru s balicím materiálem. Hrozí nebezpečí udušení.

### **⚠ Nebezpečí poranění!**

- Tento výrobek smí používat děti od 14 let výše, stejně jako osoby se sníženými fyzickými, smyslovými nebo mentálními schopnostmi nebo s nedostatkem zkušeností a znalostí, pokud jsou pod dozorem nebo byly poučeny o bezpečném používání výrobku a chápou z něj vyplývající rizika.
- Děti si nesmí s výrobkem hrát.
- Předtím, než začnete cvičit, se poraďte se svým lékařem. Ujistěte se, že Vám Váš zdravotní stav umožňuje cvičit.
- Na oba konce činkové tyče umístěte stejné závaží.
- Umístěte závaží na obě strany krátké činky podle hmotnosti a velikosti. Největší a nejtěžší závaží musí být umístěna nejprve, nejmenší a nejlehčí nakonec.
- Návod k použití s doporučenými cviky mějte vždy v dosahu.
- Nepoužívejte výrobek, pokud jste zraněni, nebo máte nějaké zdravotní omezení.
- Nezapomeňte se před cvičením vždy zahřát a cvičte podle své aktuální výkonnosti. V případě nadměrné námahy a přetížení hrozí vážná zranění.
- Při potížích, pocitu slabosti nebo únavě okamžitě přestaňte cvičit a obraťte se na lékaře.
- Těhotné ženy by měly cvičit jen po poradě se svým lékařem.
- Tento výrobek smí ve stejnou chvíli používat vždy jen jedna osoba.
- Výrobek není vhodný pro terapeutické účely.
- Okolo místa cvičení musí být volný prostor alespoň 0,6 m (obr. L).

- Cvičte pouze na rovném a neklouzávém podkladu.
- Nepoužívejte tento výrobek v blízkosti schodů nebo stupníků.
- Výrobek používejte výhradně tak, jak je popsáno v odstavci „Použití dle určení“.
- Při použití výrobku mějte na paměti hmotnost závaží a nepodceňujte ji.
- Necvičte, pokud jste unavení nebo nesoustředění. Necvičte bezprostředně po jídle. Počkejte se zahájením cvičení cca 2 hodiny.
- Cvičební místnost dostatečně vyvětrejte, zamezte však průvanu.
- Během cvičení dostatečně pijte.
- Na výrobku nejsou povoleny žádné úpravy!
- Používejte pouze originální náhradní díly.

### **Důrazné upozornění – nebezpečí poranění dětí!**

- Nenechávejte děti, aby tento výrobek používaly bez dozoru. Vysvětlete jim, jak tento výrobek správně používat, a mějte je pod dohledem. Dovolte jim používat toto nářadí pouze v případě, že to duševní a fyzický vývoj dětí umožňuje. Tento výrobek není hračka.
- Věnujte pozornost přirozenému sklonu dětí ke hraní a touze experimentovat. Vyhýbejte se situacím a jednáním, pro které není výrobek určen.

### **Nebezpečí v důsledku opotřebení!**

- Před každým použitím zkontrolujte, zda není výrobek poškozený nebo opotřebovaný. Tento výrobek se smí používat pouze v bezvadném stavu!
- Bezpečnost výrobku může být zaručena jen tehdy, když je pravidelně kontrolován z hlediska poškození a opotřebení.
- Výrobek pravidelně kontrolujte z hlediska poškození nebo opotřebení. V případě poškození se výrobek nesmí dále používat.
- Věnujte především pozornost opotřebení rychlouzávěrů na činku.
- Chraňte výrobek před extrémními teplotami, sluncem a vlhkostí. Nesprávné uskladnění a použití výrobku může vést k předčasnému opotřebení, což může mít za následek zranění.

## Montáž závaží

1. Umístěte závaží (2) a (3) na obě strany krátké činkové tyče (1). Největší a nejtěžší závaží musí být umístěna nejprve, nejmenší a nejlehčí nakonec (obr. B).

### **Důležité: Dbejte na to, abyste na obě strany umístili stejné závaží.**

2. Nasuňte rychlouzávěry na činku (4) na konce krátké činkové tyče a uzavřete je. Tím se zabrání sklouznutí závaží během tréninku. Zobrazený klik systém umožňuje rychlou výměnu závaží. Dbejte na to, aby rychlouzávěry na činku těsně přiléhaly k závažím tak, aby během tréninku nesklouzly (obr. C).

## Obecné pokyny pro cvičení

### Průběh cvičení

- Noste pohodlné sportovní oblečení a tenisky.
- Před každým cvičením se zahřejte a trénink ukončujte pomalu.
- Dělejte mezi jednotlivými cviky dostatečně dlouhé pauzy a dostatečně pijte.
- Pokud jste začátečník, necvičte nikdy s příliš vysokou zátěží. Tréninkovou intenzitu zvyšujte postupně.
- Provádějte veškeré cviky stejnoměrně, vyvarujte se prudkých a rychlých pohybů.
- Dbejte na rovnoměrné dýchání. Při námaze vydechujte a při odlehlení se nadechněte.
- Během provádění cviků dbejte na správné držení těla.

### Zahřátí

Před každým cvičením si udělejte dostatek času na zahřátí. Niže naleznete popis několika jednoduchých cviků.

Všechny cviky byste měli 2 až 3krát zopakovat.

### Šíjové svalstvo

1. Otáčejte hlavu pomalu doleva a doprava. Opakujte tento pohyb 4 až 5krát.
2. Provádějte pomalý krouživý pohyb hlavou nejprve jedním směrem, pak druhým směrem.

## **Paže a ramena**

1. Zkřížte ruce za zády a opatrně je vytáhněte nahoru. Když přitom předkloníte trup, všechny svaly se optimálně zahřejí.
2. Oběma rameny dělejte zároveň kroužky dopředu a po jedné minutě dozadu.
3. Vytáhněte ramena směrem k uším a nechte je opět klesnout.
4. Střídatě levou a pravou rukou dělejte krouživé pohyby dopředu a po jedné minutě dozadu.

**Důležité: Nezapomeňte přitom klidně dýchat!**

## **Svalstvo nohou**

1. Postavte se na jednu nohu a druhou nohu s pokrčeným kolenem zvedněte do výšky cca 20 cm od podlahy.
2. Zvednutou nohou provádějte nejprve pomalý krouživý pohyb jedním směrem a po pár sekundách druhým směrem.
3. Stejně cvičení zopakujte i s druhou nohou.
4. Zvedejte nohy po sobě a udělejte vždy několik kroků na místě. Nohy vždy zvedejte jen do takové výšky, abyste dokázali dobře udržet rovnováhu.

## **Návrhy na cvičení**

Následně uvádíme výběr možných cvičení.

### **Ramenní svaly v sedě (obr. D)**

Posilované svalstvo: paže, ramena a trup

#### **Výchozí poloha**

1. Sedněte si na židli a položte chodidla na podlahu vedle sebe na šířku boků. Nohy svírají úhel 90°.
2. Držte výrobek vodorovně v jedné ruce.
3. Napněte paži do strany od těla tak, aby byla paralelně se zemí. Paže bez výrobku je položena na stehně.
4. Ohněte loket do úhlu 90°. Hřbet ruky směřuje dozadu. Dbejte na to, abyste zápěstí drželi rovně.
5. Mějte nepřetržitě napnuté svaly nohou, hýžděové a břišní svaly. Narovnejte trup a táhněte lopatky směrem dozadu/dolů.
6. Pomalu s výdechem zvedejte paži nahoru a zůstaňte v poloze krátkou chvíli.

**Důležité: Trup zůstává rovný a paže je při natažení lehce pokrčená.**

## **Konečná poloha**

7. Pomalu vedte paži zpět do výchozí polohy.
8. Zopakujte tento cvik 5 až 10krát po třech sériích a potom vystřídejte paži.

**Důležité: Pohyb provádějte pomalu. Pohyb vychází pouze z paží, ramena zůstávají během provádění celého cviku dole.**

## **Tricepsy (obr. E)**

Posilované svalstvo: zadní strana nadloktí

#### **Výchozí poloha**

1. Položte chodidla na podlahu vedle sebe na šířku boků a lehce pokrčte kolena.
  2. Oběma rukama držte výrobek kolmo za hlavou. Držte přitom závaží za jeden konec činky.
- Upozornění:** Kolena zůstávají mírně pokrčená.
3. Mějte nepřetržitě napnuté svaly nohou, hýžděové a břišní svaly. Trup je vzpřímený. Lopatky tlačte dozadu/dolů.
  4. Nyní napněte lokty a přitom pohybujte výrobkem směrem nad hlavu.
  5. Chvilí tuto polohu udržujte.

#### **Konečná poloha**

6. Poté vedte výrobek pomalu zpět dolů do výchozí polohy.

**Upozornění:** Dbejte na to, abyste nepropínali lokty a aby lokty směřovaly ven.

Opakujte tento cvik 5 až 10krát ve třech sériích. Po každé sérii si udělejte přestávku v délce 90 sekund.

**Důležité: Pohyb provádějte pomalu a lokty při natahování úplně nepropínejte. Dbejte na to, aby lokty při ohýbání nesměřovaly ven.**

## **Dřepy/Squats (obr. F)**

Posilované svalstvo: trup a nohy

#### **Výchozí poloha**

1. Postavte se na zem, nohy jsou na šířku ramen. Špičky prstů směřují dopředu a kolena jsou lehce pokrčená.
2. Vezměte výrobek kolmo do rukou a držte ho s pokrčenými pažemi před sebou v úrovni hrudníku.
3. Napněte hýžděové, pažní a břišní svaly.
4. Vystrčte hýždě dozadu. Ohněte kolena a boky a jděte do dřepu. Současně tlačte lopatky dozadu/dolů.
5. V této poloze chvíli zůstaňte.

## Konečná poloha

6. Potom jděte plynule s výdechem zpět do výchozí polohy.

7. Opakujte tento cvik 5 až 10krát ve třech sériích.

**Důležité: Pohyb provádějte pomalu a záda udržujte po celou dobu cvičení rovná.**

## Výpady / Reverse Lunge (obr. G)

Posilované svalstvo: paže, rameno, trup a nohy

### Výchozí poloha

1. Postavte se na zem, nohy jsou na šířku ramen. Špičky prstů směřují dopředu a kolena jsou lehce pokrčená.
2. Držte výrobek kolmo oběma rukama ve výšce ramen před hrudníkem, lokty jsou ohnuté.
3. Levou nohou udělejte výpad vzad. Pokrčte levé koleno až do úhlu 90°, tak, aby se téměř dotýkalo podlahy.
4. Zůstaňte v poloze krátkou chvíli.

## Konečná poloha

5. Levou nohu vedte plynule s výdechem do výchozí polohy.
6. Opakujte tento cvik 5 až 10krát ve třech sériích a potom vystřídejte strany. Mezi sériemi si udělejte přestávku v délce 90 sekund.

**Důležité: Během celého provádění cvičení mějte napnutý trup.**

## Bench Press na zemi / Floor Press (obr. H)

Posilované svalstvo: střední oblast hrudníku, ramena a zadní strana nadloktí

### Výchozí poloha

1. Lehnete si na záda a nohy ohnete pod úhlem 30°. Chodidla jsou na zemi.
2. Vezměte výrobek do rukou a držte ho s pokrčenými pažemi před sebou v úrovni hrudního koše.
3. Napněte svaly nohou, hýžd'ové a břišní svaly. Lopatky tahejte dozadu/dolů. Šije je v prodloužení páteře.
4. S výdechem zvedejte paže nahoru. Ramena zůstávají na zemi a lokty jsou lehce pokrčené.
5. Zůstaňte v poloze krátkou chvíli.

## Konečná poloha

6. Vedte paže pomalu zpět do výchozí polohy.

7. Opakujte tento cvik 5 až 10krát ve třech sériích. Mezi sériemi si udělejte přestávku v délce 90 sekund.

**Důležité: Pohyb provádějte pomalu. Pohyb vychází pouze z paží. Ramena a spodní část zad zůstávají neustále na podlaze.**

## Veslování s činkami / Bent Over Dumbbell Row (obr. I)

Posilované svalstvo: horní část paže, trup a záda

### Výchozí poloha

1. Postavte se na zem, nohy jsou na šířku ramen, kolena jsou mírně pokrčená.
2. Výrobek držte kolmo oběma rukama.
3. Ohněte trup o cca 45° dopředu. Napněte paže kolmo směrem dolů.
4. S výdechem táhněte výrobek k sobě do výšky pupku. Ohněte proto lokty a vedte je až za tělo.

## Konečná poloha

5. Pomalu se vraťte zpět do výchozí polohy.
  6. Opakujte cvik 5 až 10krát ve třech sériích. Mezi sériemi si udělejte přestávku v délce 90 sekund.
- Důležité: Během cvičení dbejte na napětí trupu. Trup udržujte rovný a snažte se táhnout lopatky směrem dozadu/dolů. Vypněte hrud' dopředu.**

## Mrtvý tah / Deadlifts (obr. J)

Posilované svalstvo: trup a zadní strana nohou

### Výchozí poloha

1. Postavte se nohama na šířku pánve na zem a napněte hýždě.
2. Výrobek uchopte vodorovně. Hřbety rukou směřují směrem dopředu. Paže jsou natažené dolů.
3. Pomalu se předkloňte.
4. Poté mírně pokrčte kolena a vedte výrobek podél těla a nohou směrem dolů, až dosáhnete středu holení.

## Konečná poloha

5. S výdechem se vraťte plynule zpět do výchozí polohy.
6. Opakujte cvik 5 až 10krát ve třech sériích. Mezi sériemi si udělejte přestávku v délce cca 90 sekund.

**Důležité: Během cvičení dbejte na napětí trupu. Trup udržujte rovný a snažte se táhnout lopatky dozadu/dolů.**

## Mrtvý tah na jedné noze / Single Leg Deadlift (obr. K)

Posilované svalstvo: trup a nohy

### Výchozí poloha

1. Postavte se na zem, nohy jsou na šířku boků. Špičky prstů směřují dopředu a kolena jsou lehce pokrčená.
2. Ohněte levou paži pod úhlem 90° dopředu a držte výrobek vodorovně v levé ruce.
3. Napněte svalstvo hýždí a trupu a pravou paži rovněž ohněte dopředu pod úhlem 90°.
4. Přeneste svou hmotnost na pravou nohu. Předkloňte trup a nataženou levou nohu vedte směrem dozadu. Stojná noha je mírně pokrčená.
5. Současně vedte levou ruku s výrobkem dolů směrem k podlaze. Záda zůstávají rovná a pravá paže zůstává pokrčená.

**Důležité: Dbejte na to, aby docházelo k minimální rotaci kyčlí.**

6. Zůstaňte v poloze krátkou chvíli.

### Konečná poloha

7. Vraťte se plynule zpět do výchozí polohy.
8. Opakujte tento cvik 5 až 10krát ve třech sériích a potom vystřídejte strany.

**Důležité: Pohyb provádějte pomalu. Nohy zůstávají pevně na zemi, ramena dole a spodní část zad je rovná.**

## Závěrečné protahování

Po každém cvičení si udělejte dostatek času na závěrečné protahování. Níže k tomu uvádíme pár jednoduchých cviků.

Jednotlivé cviky byste měli provádět 3krát na každé straně po dobu 15–30 sekund.

### Šijové svalstvo

1. Postavte se a uvolněte se.
  2. Jemně zatlačte hlavu jednou rukou nejprve doleva, poté doprava.
- Tímto cvičením si protáhnete krční svalstvo.

### Paže a ramena

1. Postavte rovně, kolena jsou mírně pokrčená.
2. Pravou paži dejte dozadu za hlavu tak, aby pravá ruka spočívala mezi lopatkami.
3. Levou rukou uchopte pravý loket a zatlačte dozadu.
4. Vyměňte strany a opakujte cvičení.

## Svalstvo nohou

1. Postavte se rovně a zvedněte jednu nohu ze země.
2. Provádějte pomalý krouživý pohyb nejprve na jednu a poté na druhou stranu.
3. Po chvíli nohy vystřídejte.

**Důležité: Dbejte na to, abyste měli stehna rovnoběžně. Pánev přitom vyšuněte dopředu, horní část těla zůstává vzpřímená.**

## Uskladnění, čištění

Pokud výrobek nepoužíváte, skladujte jej vždy suchý a čistý při pokojové teplotě. Čistěte pouze vlhkým hadříkem a následně otřete do sucha.

**DŮLEŽITÉ!** K čištění nikdy nepoužívejte agresivní čisticí prostředky.

## Pokyny k likvidaci



Výrobek a obalové materiály likvidujte podle aktuálních místních předpisů. Uchovávejte obalové materiály (jako např. fóliové sáčky) nedostupné pro děti. O možnostech likvidace vysloužilého výrobku se informujte u Vaší obecní nebo městské správy. Výrobek a obaly likvidujte ekologicky.



Recyklační kód slouží ke značení různých materiálů pro proces opětovného zhodnocení (recyklace). Kód sestává ze symbolu recyklace, který má odrážet proces zhodnocení, a čísla, které označuje materiál.

## Pokyny k záruce a průběhu služby

Výrobek byl vyroben s velkou péčí a za stálé kontroly. DELTA-SPORT HANDELSKONTOR GmbH poskytuje koncovým privátním zákazníkům na tento výrobek tři roky záruky od data nákupu (záruční lhůta) podle následující ustanovení. Záruka se týká pouze vad materiálu a závad ve zpracování. Záruka se nevztahuje na díly, které podléhají normálnímu opotřebení, a proto je nutné na ně pohlížet jako na rychle opotřebitelné díly (např. baterie), a na křehké díly, např. vypínače, akumulátory nebo díly vyrobené ze skla.

Nároky z této záruky jsou vyloučeny, pokud výrobek byl používán neodborně nebo nedovoleným způsobem nebo nikoli v rámci stanoveného účelu určení nebo předpokládaného rozsahu používání nebo nebyla dodržena zadání v návodu k obsluze, ledaže by koncový zákazník prokázal, že existuje vada materiálu nebo došlo k chybě ve zpracování, které nevyplývají z některé výše uvedených okolností.

Nároky ze záruky lze uplatnit pouze v rámci záruční lhůty po předložení originálního pokladního dokladu. Proto si prosím uschovejte originál pokladního dokladu. Doba záruky se neprodlužuje případnými opravami na základě záruky, zákonné záruky nebo kulance. Totéž platí také pro vyměněné a opravené díly.

Při reklamacích se prosím obraťte na níže uvedenou horkou linku servisu nebo se s námi spojte e-mailem. Pokud se vyskytne případ reklamace, výrobek Vám – dle naší volby – bezplatně opravíme, vyměníme nebo Vám vrátíme kupní cenu. Další práva ze záruky nevznikají.

Vaše zákonná práva, zejména nároky na zajištění záruky vůči konkrétnímu prodejci, nejsou touto zárukou omezena.

IAN: 434725\_2304

 Servis Česko

Tel.: 800143873

E-Mail: [deltasport@lidl.cz](mailto:deltasport@lidl.cz)



Blahoželáme!

Svojím nákupom ste sa rozhodli pre kvalitný výrobok. Pred prvým použitím sa s výrobkom dôkladne oboznámte.



### **Pozorne si prečítajte tento návod na používanie.**

Výrobok používajte len uvedeným spôsobom a na uvedený účel. Tento návod na používanie si dobre uschovajte. Pri odovzdávaní výrobku tretej osobe odovzdajte s výrobkom aj všetky podklady.

## **Rozsah dodávky (obr. A)**

- 1 x krátka činková tyč (1)
- 2 x kotúčové závažia 2 kg (2)
- 4 x kotúčové závažia 1 kg (3)
- 2 x rýchlozáver činiek (4)
- 1 x návod na používanie

## **Technické údaje**

Krátka činková tyč: cca 2 kg  
Priemer cca 30 mm  
Dĺžka cca 350 mm

Kotúčové závažia, malé: cca 1 kg  
Priemer cca 119 mm  
Hrúbka cca 17 mm  
Priemerotvoru cca 31 mm

Kotúčové závažia, veľké: cca 2 kg  
Priemer cca 155,5 mm  
Hrúbka cca 21,5 mm  
Priemerotvoru cca 31 mm



Max. zaťaženie na rýchlozáver činiek v kolmej polohe: 4 kg



Max. zaťaženie (vrátane krátkej činkovej tyče): 10 kg

**Dôležité: Dbajte na to, aby bolo na oboch stranách pripevnené rovnaké závažia.**

**Dôležité: S krátkou činkovou tyčou používajte len závažia, ktoré sú obsiahnuté v rozsahu dodávky.**



Dátum výroby (mesiac/rok):  
08/2023

ISO 20957 trieda H

Oblasť použitia: domáce prostredie

## **Určené použitie**

Tento výrobok bol vyvinutý ako tréningové náčinie, s ktorým môžete trénovať celé telo. Výrobok je určený na použitie v súkromnej oblasti a nie je vhodný na medicínske, terapeutické a komerčné účely.

## **Bezpečnostné pokyny**



### **Nebezpečenstvo ohrozenia života!**

- Nikdy nenechávajte deti bez dozoru s obalovým materiálom. Hrozí nebezpečenstvo udusenía.



### **Nebezpečenstvo poranenia!**

- Tento výrobok môžu používať deti od 14 rokov a staršie, ako aj osoby so zníženými fyzickými, zmyslovými alebo duševnými schopnosťami alebo bez potrebných skúseností a znalostí, ak sú pod dozorom alebo boli poučené o bezpečnom používaní výrobku a porozumeli z toho plynúcim rizikám.
- Deti sa nesmú hrať s výrobkom.
- Skôr než začnete cvičiť, poraďte sa so svojim lekárom. Uistite sa, že ste zdravý a môžete výrobok používať na cvičenie.
- Na obidva konce činkovej tyče pripevnite rovnaké závažia.
- Kotúčové závažia pripevnite na obe strany krátkej činky podľa hmotnosti a veľkosti. Najprv treba osadiť najväčšie a najťažšie kotúčové závažia a nakoniec najmenšie a najľahšie.
- Návod na používanie majte spolu s navrhovateľmi vždy poruke.
- Nepoužívajte výrobok, ak ste zranený alebo ste zdravotne obmedzený.
- Nezabudnite sa pred cvičením vždy zahriať a cvičte adekvátne svojej aktuálnej športovej výkonnosti. Pri príliš veľkom zaťažení a pretrénovaní hrozia vážne poranenia.
- Pri ťažkostiach, pocite slabosť alebo únavy tréning okamžite prerušte a kontaktujte svojho lekára.
- Tehotné ženy by mali cvičenie vykonávať len po konzultácii so svojim lekárom.
- Výrobok môže v rovnakom čase používať vždy len jedna osoba.

- Výrobok nie je vhodný na terapeutické účely.
- Okolo miesta cvičenia musí byť voľný priestor min. 0,6 m (obr. L).
- Cvičte len na rovnom a nešmykľavom podklade.
- Výrobok nepoužívajte v blízkosti schodov alebo podest.
- Výrobok používajte výlučne podľa údajov uvedených v odseku „Určené použitie“.
- Pri používaní výrobku zohľadňujte hmotnosť závažia a toto nepodceňujte.
- Netrénujte, ak ste unavení alebo nekoncentrovaní. Netrénujte bezprostredne po jedle. So začiatkom tréningu počkajte cca 2 hodiny.
- Tréningovú miestnosť dostatočne vetrajte, ale vyhňte sa prievanu.
- Počas tréningu dostatočne pite.
- Na výrobku sa nesmú vykonávať žiadne zmeny!
- Používajte len originálne náhradné diely.

### **Mimoriadny pozor – nebezpečenstvo poranenia detí!**

- Nedovoľte deťom používať tento výrobok bez dozoru. Poučte ich o správnom používaní výrobku a vykonávajúce nad nimi dohľad. Dovoľte deťom náčinie používať len vtedy, keď to umožňuje ich duševný a fyzický vývoj. Tento výrobok nie je vhodné používať ako hračku.
- Berte do úvahy prirodzenú hravosť a chuť detí experimentovať. Zabráňte situáciám a správaniu, ktoré nie sú predpokladané pre výrobok.

### **Nebezpečenstvá v dôsledku opotrebenia!**

- Pred každým použitím skontrolujte, či výrobok nie je poškodený alebo opotrebovaný. Výrobok sa môže používať len v bezchybnom stave!
- Bezpečnosť výrobku možno zaručiť len vtedy, keď sa vykonávajú pravidelné kontroly poškodenia a opotrebovania.
- Výrobok pravidelne kontrolujte z hľadiska poškodenia a opotrebovania. Pri poškodeniach výrobok viac nemôžete používať.
- Dávajte pozor najmä na opotrebovanie rýchchlouzáverov číniok.
- Výrobok chráňte pred extrémnymi teplotami, slnkom a vlhkosťou. Nesprávne skladovanie a používanie výrobku môže viesť k predčasnému opotrebovaniu, čo môže spôsobiť poranenia.

## **Montáž kotúčových závaží**

1. Kotúčové závažia (2) a (3) pripevnite na obe strany krátkej činkovej tyče (1). Najprv treba pripevniť najväčšie a najťažšie kotúčové závažia a nakoniec najmenšie a najľahšie (obr. B).

### **Dôležité: Dbajte na to, aby bolo na oboch stranách pripevnené rovnaké závažie.**

2. Zasuňte rýchchlouzávery číniok (4) na konce krátkej činkovej tyče a zatvorte ich. Tým sa zabráni zošmyknutiu kotúčových závaží počas cvičenia. Zobrazený systém zacvaknutia umožňuje rýchlu výmenu kotúčových závaží. Dbajte na to, aby rýchchlouzávery číniok tesne priliehali ku kotúčovým závažiam, aby sa počas cvičenia nezošmykli (obr. C).

## **Všeobecné pokyny na cvičenie**

### **Priebeh tréningu**

- Noste pohodlné športové oblečenie a športovú obuv.
- Pred každým tréningom sa zahrejte a postupne poľavujte v tréningu.
- Medzi cvičeniami robte dostatočne dlhé prestávky a pite dostatok tekutín.
- Ako začiatočník nikdy netrénujte s príliš vysokou záťažou. Intenzitu tréningu zvyšujte pomaly.
- Všetky cvičenia vykonávajte rovnomerne, nie nárazovo a rýchlo.
- Dbajte na pravidelné dýchanie. Vydychujte pri námahe a nadychujte sa pri uvoľnení.
- Dávajte pozor na správne držanie tela počas vykonávania cvičenia.

### **Zahriatie**

Pred každým tréningom venujte dostatok času zahriatiu. V nasledujúcom texte vám na tento účel opíšeme jednoduché cviky.

Príslušné cviky by ste mali vždy opakovať 2 až 3-krát.

### **Svaly zátylku**

1. Pomaly otáčajte hlavou doľava a doprava. Opakujte tento pohyb 4 až 5-krát.
2. Pomaly krúžite hlavou najprv do jednej, potom do druhej strany.

## Ruky a plecia

1. Ruky si prekrížte za chrbtom a opatrne ich vyfahajte nahor. Ak pritom zohnete hornú časť tela dopredu, optimálne sa zahrejú všetky svaly.
2. Oboma plecami krúžte súčasne dopredu a po jednej minúte zmeňte smer.
3. Plecia fahajte k ušiam a opäť ich spustite.
4. Striedavo krúžte dopredu raz ľavou a raz pravou rukou a po minúte zase dozadu.

**Dôležité: Nezabudnite pri tom pokojne d'alej dýchať!**

## Svaly nôh

1. Postavte sa na jednu nohu a druhú nohu nadvihnite s ohnutým kolenom cca 20 cm od zeme.
2. Nadvihnutým chodidlom krúžte najskôr jedným smerom a po pár sekundách zmeňte smer.
3. Potom nohy vymeňte a tento cvik opakujte.
4. Dvíhajte raz jednu, raz druhú nohu a urobte pár krokov na mieste. Dbajte na to, aby ste nohy dvíhali len tak vysoko, aby ste dokázali udržať rovnováhu.

## Príklady cvikov

V nasledujúcej časti vám predstavíme niekoľko cvikov.

### Ramenné tlaky v sede (obr. D)

Namáhané svaly: ramená, plecia a trup

#### Východisková poloha

1. Posadíte sa na stoličku a chodidlá položte na zem na šírku panvy. Nohy sa nachádzajú v 90° uhle.
2. Výrobok držte vodorovne v jednej ruke.
3. Upažte rukou bočne od tela tak, aby sa nachádzala paralelne k zemi. Ruka bez výrobku spočíva na stehne.
4. Lakeť ohnite v 90° uhle. Chrbát ruky smeruje dozadu. Dbajte na to, aby ste zápästie držali rovno.
5. Napnite svaly nôh, sedacie a brušné svaly. Vystríte hornú časť tela a zatiahnite lopatky dozadu/nadol.
6. Ruku zdvihnite plynulo s výdychom nahor a chvíľu zotrvať v tejto polohe.

**Dôležité: Horná časť tela zostáva vystretá a ruka je pri vystieraní mierne ohnutá.**

### Konečná poloha

7. Ruku pomaly vráťte do východiskovej polohy.
8. Tento cvik opakujte 5 až 10-krát v troch sériách a potom vymeňte ruky.

**Dôležité: Pohyb vykonávajte pomaly. Pohyb vychádza len z rúk, plecia zostávajú počas celého cviku spustené.**

### Tricepsy (obr. E)

Namáhané svaly: zadná časť ramena

#### Východisková poloha

1. Postavte sa na zem s nohami rozkročenými na šírku panvy a mierne ohnite kolená.
  2. Výrobok držte obidvomi rukami zvislo za hlavou. Kotúčové závažie pritom držte na konci činky.
- Upozornenie:** Kolená zostanú mierne pokrčené.
3. Napnite svaly nôh, sedacie a brušné svaly. Horná časť tela je vystretá. Lopatky posuňte dozadu/nadol.
  4. Vystríte lakte a zdvihnite pritom výrobok nad hlavu.
  5. Chvíľu zotrvať v tejto polohe.

### Konečná poloha

6. Výrobok opäť pomaly spúšťajte do východiskovej polohy.

**Upozornenie:** Dbajte na to, aby ste lakte nepretláčali a aby smerovali von.

Cvik opakujte 5 až 10-krát v troch sériách. Po každej sérii si dajte prestávku v trvaní 90 sekúnd.

**Dôležité: Pohyb vykonávajte pomaly a pri vystieraní lakte celkom nepretláčajte. Dbajte na to, aby pri ohýbaní lakte smerovali von.**

### Drep/Squats (obr. F)

Namáhané svaly: trup a nohy

#### Východisková poloha

1. Postavte sa na zem s chodidlami na šírku pliec. Špičky prstov smerujú dopredu a kolená sú mierne ohnuté.
2. Výrobok vezmite zvislo do rúk a držte ho so zohnutými rukami pred sebou vo výške hrude.
3. Napnite sedacie a brušné svaly a svaly rúk.
4. Zadok posuňte dozadu. Ohnite kolená a boky a choďte do podrepu. Súčasne stiahnite lopatky dozadu/nadol.
5. Chvíľu vydržte v tejto pozícii.

## Konečná poloha

6. Vráťte sa plynulo s výdychom do východiskovej polohy.

7. Cvik opakujte 5 až 10-krát v troch sériách.

**Dôležité: Pohyb vykonávajte pomaly a počas celého cvičenia držte chrbát vystretý.**

## Výpad/Reverse Lunge (obr. G)

Namáhané svaly: ramená, plecia, trup a nohy

### Východisková poloha

1. Postavte sa na zem s chodidlami na šírku pliec. Špičky prstov smerujú dopredu a kolená sú mierne ohnuté.
2. Výrobok držte zvisle obidvomi rukami pred hrudou vo výške pliec tak, že ohnete lakte.
3. Ľavou nohou spravte útok dozadu. Ohnite ľavé koleno do uhla 90° tak, aby sa takmer dotýkalo zeme.
4. Chvíľu zotrvať v tejto polohe.

## Konečná poloha

5. Ľavú nohu vráťte plynulo s výdychom do východiskovej polohy.
6. Tento cvik opakujte 5 až 10-krát v troch sériách a potom vymeňte stranu. Medzi sériami si dajte prestávku v trvaní 90 sekúnd.

**Dôležité: Počas celého cvičenia napínajte trup.**

## Tlak v ľahu na podlahe/Floor Press (obr. H)

Namáhané svaly: stredná časť hrude, plecia a zadná časť ramien

### Východisková poloha

1. Ľahnite si na chrbát a ohnite nohy o 30°. Chodidlá sú položené na zemi.
2. Výrobok vezmite do rúk a držte ho so zohnutými rukami pred sebou vo výške hrude.
3. Napnite svaly nôh a sedacie a brušné svaly. Zatiahnite lopatky dozadu/nadol. Zátylok je v predĺžení chrbtice.
4. Ruky vystríte s výdychom nahor. Plecia zostávajú na zemi a lakte sú mierne ohnuté.
5. Chvíľu zotrvať v tejto polohe.

## Konečná poloha

6. Ruky opäť pomaly vráťte do východiskovej polohy.

7. Cvik opakujte 5 až 10-krát v troch sériách.

Medzi sériami si dajte prestávku v trvaní 90 sekúnd.

**Dôležité: Pohyb vykonávajte pomaly. Pohyb vychádza len z rúk. Plecia aj spodná časť chrbta zostávajú na zemi.**

## Veslovanie s činkou/Bent Over Dumbbell Row (obr. I)

Namáhané svaly: ramená, trup a chrbát

### Východisková poloha

1. Postavte sa na zem s chodidlami na šírku pliec, kolená sú mierne ohnuté.
2. Výrobok držte zvisle obidvomi rukami.
3. Hornú časť tela predkloňte o cca 45° dopredu. Ruky vystríte zvislo nadol.
4. Výrobok zdvihnite s výdychom na výšku pupka. Ohnite pritom lakte a ťahajte ich až za telo.

## Konečná poloha

5. Pomaly sa vráťte do východiskovej polohy.
6. Tento cvik opakujte 5 až 10-krát v troch sériách. Medzi sériami si dajte prestávku v trvaní 90 sekúnd.

**Dôležité: Počas cvičenia dbajte na napnutie trupu. Hornú časť tela držte vzpriamenú a pokúste sa zatiahnuť lopatky smerom dozadu/nadol. Hrud' vystríte dopredu.**

## Mŕtvy ťah/Deadlift (obr. J)

Namáhané svaly: trup a zadná časť nôh

### Východisková poloha

1. Postavte sa na zem s chodidlami na šírku panvy a napnite zadok.
2. Výrobok uchopte vodorovne. Chrbty rúk smerujú smerom dopredu. Ruky sú vystreté nadol.
3. Pomaly sa predkloňte.
4. Mierne ohnite kolená a výrobok ved'te pozdĺž tela a nôh smerom nadol, kým nedosiahnete stred predkolenia.

## Konečná poloha

5. Plynulo sa s výdychom vráťte do východiskovej polohy.
6. Tento cvik opakujte 5 až 10-krát v troch sériách. Medzi sériami si dajte prestávku v trvaní cca 90 sekúnd.

**Dôležité: Počas cvičenia dbajte na napnutie trupu. Hornú časť tela držte vzpriamenú a pokúste sa zatiahnuť lopatky dozadu/nadol.**

## **Mŕtvy ťah na jednej nohe/Single Leg Deadlift (obr. K)**

Namáhané svaly: trup a nohy

### **Východisková poloha**

1. Postavte sa na zem s chodidlami na šírku panvy. Špičky prstov smerujú dopredu a kolená sú mierne ohnuté.
2. Zdvihnite vystretú ľavú ruku o 90° dopredu a výrobok držte vodorovne v ľavej ruke.
3. Napnite sedacie svaly a svaly trupu a vystrite aj pravú ruku o 90° dopredu.
4. Presuňte hmotnosť na pravú nohu. Ohnite hornú časť tela dopredu a ľavú nohu vystrite dozadu. Zaťažaná noha je mierne ohnutá.
5. Zároveň posuňte ľavú ruku s výrobkom nadol smerom k zemi. Chrbát zostáva rovný a pravá ruka zostáva vystretá.

**Dôležité: Dbajte na to, aby v oblasti bokov dochádzalo k čo najmenej rotácii.**

6. Chvilú zotrvaťe v tejto polohe.

### **Konečná poloha**

7. Plynulo sa vráťte do východiskovej polohy.
8. Tento cvik opakujte 5 až 10-krát v troch sériách a potom vymeňte stranu.

**Dôležité: Pohyb vykonávajte pomaly. Nohy zostávajú pevne na zemi, ramená zostávajú naďalej spustené a spodná časť chrbta je rovná.**

## **Strečing**

Po každom cvičení si nechajte dostatok času na strečing. V nasledujúcom texte vám na tento účel predstavíme jednoduché cviky.

Príslušné cviky by ste mali vykonávať 3-krát na každú stranu, vždy po 15 – 30 sekundách.

### **Svaly zátylku**

1. Stojte uvoľnene.
2. Jednou rukou jemne ťahajte hlavu najprv doľava, potom doprava.

Pri tomto cviku sa naťahujú svaly po bokoch vášho krku.

## **Ruky a plecia**

1. Postavte sa vzpriamene, kolená sú mierne zohnuté.
2. Pravú ruku dajte dozadu za hlavu, až kým nebude dlaň pravej ruky medzi lopatkami.
3. Ľavou rukou uchopíte pravý lakeť a ťahajte ho dozadu.
4. Zmeňte strany a cvik zopakujte.

## **Svaly nôh**

1. Stojte vzpriamene a nadvihnite nohu z podložky.
2. Pomaly ňou krúžite najprv do jednej, potom do druhej strany.
3. Po chvíľke nohu vymeňte.

**Dôležité: Dbajte na to, aby vaše stehná zostali paralelne vedľa seba. Panvu pritom posuňte dopredu, horná časť tela zostáva vzpriamená.**

## **Skladovanie, čistenie**

Pri nepoužívaní skladujte výrobok vždy suchý a čistý pri izbovej teplote. Čistite len vlhkou čistiacou handričkou a nakoniec utrite dosucha. **DÔLEŽITÉ!** Výrobok nikdy nečistite ostrými čistiacimi prostriedkami.

## **Pokyny k likvidácii**



Výrobok a obalový materiál zlikvidujte podľa aktuálnych miestnych predpisov. Obalový materiál (ako napr. fóliové vrecká) uschovajte mimo dosahu detí. Ďalšie informácie o možnostiach likvidácie zastaraného výrobku dostanete na svojej obecnej alebo mestskej správe. Výrobok a obal zlikvidujte ekologicky.



Recyklačný kód slúži na označenie rôznych materiálov za účelom vrátenia do kolobehu opätovného použitia (recykliacia). Kód pozostáva z recyklačného symbolu pre zobrazenie kolobehu opätovného použitia a čísla, ktoré označuje materiál.

## Pokyny k záruke a priebehu servisu

Výrobok bol vyrobený veľmi starostlivo a pod stálou kontrolou. Na tento výrobok poskytuje DELTA-SPORT HANDELSKONTOR GmbH súkromným koncovým užívateľom trojročnú záruku odo dňa kúpy (záručná lehota) po splnení nasledovných podmienok. Záruka platí len na chyby materiálu a spracovania. Záruka sa netýka dielov, ktoré podliehajú bežnému opotrebeniu a preto ich možno považovať za opotrebitelné diely (napr. batérie), ako aj krehkých dielov, napr. vypínače, akumulátory alebo diely, ktoré sú vyrobené zo skla.

Nároky z tejto záruky zanikajú, keď sa výrobok používal neodborne alebo nesprávne, mimo určenia na používanie alebo určeného rozsahu používania alebo neboli dodržané pokyny návodu na obsluhu, s výnimkou, že koncový užívateľ preukáže, že ide o chybu materiálu alebo spracovania, ktorá nebola spôsobená niektorou z hore uvedených okolností.

Záruku je možné uplatniť len počas záručnej lehoty po predložení originálu pokladničného dokladu. Originál pokladničného dokladu preto prosím uschovajte. Záručná doba sa kvôli prípadným záručným opravám, zákonnej záruke alebo ako obchodné gesto nepredlžuje. Platí to aj pre vymenené a opravené diely.

Pri reklamáciách sa prosím najskôr obráťte na dole uvedenú Service-Hotline alebo sa s nami spojte prostredníctvom e-mailu. Ak sa jedná o záručný prípad, výrobok – podľa našej voľby – bezplatne opravíme, vymeníme alebo vrátime kúpnu cenu. Ďalšie práva zo záruky nevyplývajú. Vaše zákonné práva, hlavne nároky na záručné plnenie voči príslušnému predajcovi, nie sú touto zárukou obmedzené.

IAN: 434725\_2304

 Servis Slovensko  
Tel.: 0850 232001  
E-Mail: [deltasport@lidl.sk](mailto:deltasport@lidl.sk)

¡Enhorabuena!

Con su compra se ha decidido por un artículo de gran calidad. Familiarícese con el artículo antes de usarlo por primera vez.



**Para ello, lea detenidamente las siguientes instrucciones de uso.**

Use el artículo solo de la forma descrita y para los campos de aplicación indicados. Conserve estas instrucciones de uso a buen recaudo. Entregue todos los documentos en caso de traspasar el artículo a terceros.

## Alcance de suministro (Fig. A)

- 1 mancuerna (1)
- 2 pesas de 2 kg (2)
- 4 pesas de 1 kg (3)
- 2 cierres rápidos para mancuerna (4)
- 1 instrucciones de uso

## Datos técnicos

Mancuerna: aprox. 2 kg

Diámetro aprox. 30 mm

Longitud aprox. 350 mm

Pesa pequeña: aprox. 1 kg

Diámetro aprox. 119 mm

Grosor aprox. 17 mm

Diámetro del agujero aprox. 31 mm

Pesa grande: aprox. 2 kg

Diámetro aprox. 155,5 mm

Grosor aprox. 21,5 mm

Diámetro del agujero aprox. 31 mm



Carga máx. por cierre rápido para mancuerna en posición vertical: 4 kg



Carga máx. (incl. mancuerna): 10 kg

**Importante: Preste atención a colocar el mismo peso en ambos lados.**

**Importante: Utilice con la mancuerna únicamente las pesas incluidas en el alcance de suministro.**



Fecha de fabricación (mes/año): 08/2023

ISO 20957 Clase H

Ámbito de uso: en el hogar

## Uso previsto

Este artículo ha sido desarrollado como equipo de entrenamiento con el que puede ejercitar todo el cuerpo. El artículo está concebido para uso privado y no es apto para fines médicos, terapéuticos ni comerciales.

## Indicaciones de seguridad



### ¡Peligro de muerte!

- Nunca deje a niños sin supervisión con el material de embalaje. Existe peligro de asfixia.



### ¡Peligro de lesiones!

- Este artículo puede ser utilizado por niños a partir de 14 años, así como por personas con capacidades físicas, sensoriales o mentales reducidas o con falta de experiencia y conocimientos, si se les supervisa o si han sido instruidos en el uso seguro del artículo y comprenden los peligros derivados.
- Los niños no deben jugar con el artículo.
- Consulte con su médico antes de comenzar con el entrenamiento. Asegúrese de que su estado de salud es apto para el entrenamiento.
- Coloque el mismo peso en ambos extremos de la mancuerna.
- Coloque las pesas a ambos lados de la mancuerna según su peso y tamaño. Las pesas más grandes y pesadas se tienen que colocar primero y las más pequeñas y ligeras al final.
- Conserve las instrucciones de uso con las propuestas de ejercicios siempre al alcance.
- No utilice el artículo si está lesionado o si su estado de salud no es óptimo.
- Recuerde siempre calentar antes del entrenamiento y ejercítese de acuerdo a su capacidad de ejercicio actual. Los esfuerzos desmesurados y el exceso de entrenamiento pueden ocasionar lesiones graves.
- En caso de molestias, debilidad o cansancio, interrumpa el entrenamiento de inmediato y consulte con un médico.
- Las mujeres embarazadas deberían realizar el entrenamiento solo después de consultar con su médico.
- El artículo solo debe ser usado por una persona a la vez.

- El artículo no está destinado a uso terapéutico.
- Alrededor del área de entrenamiento debe haber una zona libre de mín. de 0,6 m (Fig. L).
- Entrene solamente sobre una superficie plana y antideslizante.
- No utilice el artículo cerca de escaleras o escalones.
- Utilice el artículo únicamente de la manera especificada en el apartado «Uso previsto».
- Al usar el artículo, preste atención al peso y no lo subestime.
- No entrene si está cansado o si no está concentrado. No entrene inmediatamente después de las comidas. Espere aprox. 2 horas antes de comenzar el entrenamiento.
- Ventile bien la sala de entrenamiento, pero evite las corrientes de aire.
- Beba lo suficiente durante el entrenamiento.
- No se debe efectuar ninguna modificación en el artículo.
- Utilice solamente repuestos originales.

### **Precaución especial: ¡Peligro de lesiones para niños!**

- No permita que los niños utilicen este artículo sin supervisión. Indíqueles el uso adecuado del artículo y supervíselos en todo momento. Autorice el uso solo si el desarrollo mental y físico de los niños lo permite. Este artículo no es apto como juguete.
- Tenga en cuenta el instinto lúdico natural y el afán de experimentar de los niños. Evite situaciones y comportamientos que no estén previstos para el artículo.

### **¡Peligro por desgaste!**

- Compruebe antes de cada uso que el artículo no presenta daños ni desgaste. Solo se debe usar el artículo si se encuentra en un estado óptimo.
- La seguridad del artículo solo se puede garantizar si se comprueba regularmente que no tenga daños ni desgaste.
- Inspeccione el artículo con regularidad para comprobar que no haya daños ni desgaste. Si está dañado, ya no se permite seguir usándolo.

- Tenga especialmente en cuenta el desgaste de los cierres rápidos para mancuerna.
- Proteja el artículo ante las temperaturas extremas, el sol y la humedad. El almacenamiento y uso no adecuados del artículo pueden tener como consecuencia un desgaste prematuro, lo cual puede causar lesiones.

## **Montaje de las pesas**

1. Coloque las pesas (2) y (3) en ambos lados de la mancuerna (1). Las pesas más grandes y pesadas se tienen que colocar primero y las más pequeñas y ligeras al final (Fig. B).

### **Importante: Preste atención a colocar el mismo peso en ambos lados.**

2. Pase los cierres rápidos para mancuerna (4) en los extremos de la mancuerna y ciérrellos. De esta manera se evita que las pesas puedan deslizarse durante el entrenamiento. El sistema de encaje mostrado permite el cambio rápido de las pesas. Preste atención a que los cierres rápidos para mancuerna se encuentren estrechamente aplicados en las pesas, de modo que no se desplacen durante el entrenamiento (Fig. C).

## **Indicaciones generales de entrenamiento**

### **Procedimiento de entrenamiento**

- Lleve ropa deportiva cómoda y zapatos deportivos.
- Caliente antes de cada entrenamiento y vaya terminando el entrenamiento poco a poco.
- Haga pausas lo suficientemente prolongadas entre los ejercicios y beba lo suficiente.
- Como principiante, nunca entrene con una carga muy alta. Incremente la intensidad del entrenamiento lentamente.
- Realice todos los ejercicios uniformemente, no de manera brusca y rápida.
- Mantenga la respiración constante. Exhale durante los esfuerzos e inhale durante las descargas.
- Vigile que la posición corporal sea correcta durante la realización del ejercicio.



## Calentamiento

Tómese suficiente tiempo para calentar antes de cada entrenamiento. A continuación le describimos algunos ejercicios sencillos.

Debería repetir cada ejercicio de 2 a 3 veces.

### Músculos del cuello

1. Gire la cabeza lentamente hacia la izquierda y hacia la derecha. Repita este movimiento de 4 a 5 veces.
2. Haga un movimiento circular lento con la cabeza primero en una dirección y después en la otra.

### Brazos y hombros

1. Cruce las manos detrás de la espalda y estírelas con cuidado hacia arriba. Si inclina el torso hacia delante, calentará de manera óptima todos los músculos.
2. Haga un movimiento circular con ambos hombros al mismo tiempo hacia delante y cambie el sentido después de un minuto.
3. Estire los hombros hacia las orejas y déjelos caer de nuevo.
4. Realice movimientos circulares alternados con el brazo izquierdo y con el brazo derecho hacia delante y después de un minuto hacia atrás.

**Importante: ¡No se olvide de seguir respirando de forma calmada!**

### Músculos de las piernas

1. Colóquese sobre una pierna y eleve la otra con la rodilla flexionada a aprox. 20 cm del suelo.
2. A continuación, rote el pie elevado en una dirección y, pasados unos segundos, en la otra.
3. Cambie de pierna y repita el ejercicio.
4. Eleve las piernas una después de la otra y camine unos pasos en el sitio. Al hacerlo, asegúrese de elevar las piernas solo hasta el punto donde pueda mantener bien el equilibrio.

## Propuestas de ejercicios

A continuación se le presenta una serie de ejercicios a modo de ejemplo.

### Press por encima de la cabeza, sentado (Fig. D)

Musculatura utilizada: brazo, hombro y tronco

#### Posición inicial

1. Siéntese en una silla y coloque los pies en el suelo con una separación equivalente a las caderas. Las piernas deben estar colocadas en un ángulo de 90°.
2. Sujete el artículo en horizontal en una mano.
3. Estire el brazo por un lateral del cuerpo, de modo que esté paralelo al suelo. El brazo sin artículo debe descansar sobre el muslo.
4. Flexione el codo en un ángulo de 90°. El dorso de la mano debe apuntar hacia atrás. Asegúrese de mantener la muñeca recta.
5. Tense la musculatura de las piernas, los glúteos y el abdomen continuamente. Enderece el torso y estire los omóplatos hacia atrás/abajo.
6. Durante la espiración, levante el brazo rápidamente hacia arriba y permanezca en esta posición durante un breve momento.

**Importante: El torso debe permanecer recto y el brazo estar ligeramente flexionado durante la extensión.**

#### Posición final

7. Vuelva a llevar el brazo lentamente a la posición inicial.
8. Repita este ejercicio de 5 a 10 veces en tres series y después cambie de brazo.

**Importante: Realice el movimiento lentamente. El movimiento se realiza solo con los brazos, el hombro debe permanecer abajo durante todo el ejercicio.**

### Tríceps (Fig. E)

Musculatura utilizada: parte posterior de los brazos

#### Posición inicial

1. Coloque los pies en el suelo con una separación equivalente a las caderas y flexione ligeramente las rodillas.

2. Sostenga el artículo con ambas manos en posición vertical detrás de la cabeza. Sujete la(s) pesa(s) en un extremo de la mancuerna.

**Nota:** Mantenga las rodillas ligeramente flexionadas.

3. Tense la musculatura de las piernas, los glúteos y el abdomen continuamente. El torso debe estar erguido. Desplace los omóplatos hacia atrás/abajo.
4. Extienda los codos, subiendo el artículo por encima de la cabeza.
5. Mantenga la posición un momento.

#### **Posición final**

6. Después vuelva a bajar el artículo despacio a la posición inicial.

**Nota:** Asegúrese de que los codos no queden estirados por completo y de que apunten hacia fuera.

Repita este ejercicio de 5 a 10 veces en tres series. Haga una pausa de 90 segundos después de cada serie.

**Importante: Realice el movimiento despacio y no estire los codos completamente. Asegúrese de que los codos apunten hacia fuera al flexionarse.**

#### **Sentadillas/Squats (Fig. F)**

Musculatura utilizada: tronco y piernas

#### **Posición inicial**

1. Colóquese en el suelo con una separación de los pies equivalente a la anchura de los hombros. Los dedos de los pies deben apuntar hacia delante y las rodillas deben estar ligeramente flexionadas.
2. Sujete el artículo con las manos en posición vertical y sosténgalo delante de usted a la altura del pecho con los brazos flexionados.
3. Tense la musculatura de los glúteos, los brazos y el abdomen.
4. Estire los glúteos hacia atrás. Flexione las rodillas y la cadera y pase a la posición de sentadillas. Al mismo tiempo, desplace los omóplatos hacia atrás/abajo.
5. Mantenga un momento esta posición.

#### **Posición final**

6. Después regrese rápidamente a la posición inicial durante la espiración.

7. Repita este ejercicio de 5 a 10 veces en tres series.

**Importante: Realice el movimiento lentamente y mantenga la espalda recta durante todo el ejercicio.**

#### **Zancada hacia atrás/Reverse Lunge (Fig. G)**

Musculatura utilizada: brazo, hombro, tronco y piernas

#### **Posición inicial**

1. Colóquese en el suelo con una separación de los pies equivalente a la anchura de los hombros. Los dedos de los pies deben apuntar hacia delante y las rodillas deben estar ligeramente flexionadas.
2. Sujete el artículo con ambas manos en posición vertical delante del pecho a la altura de los hombros, flexionando los codos.
3. Con la pierna izquierda, dé una zancada hacia atrás. Flexione la rodilla izquierda en un ángulo de 90° hasta tocar prácticamente el suelo.
4. Permanezca en esta posición durante un breve momento.

#### **Posición final**

5. Durante la espiración, lleve la pierna izquierda rápidamente de nuevo a la posición inicial.
6. Repita este ejercicio de 5 a 10 veces en tres series y cambie después de lado. Haga una pausa de 90 segundos entre las diferentes series.

**Importante: Mantenga tenso el tronco durante todo el ejercicio.**

#### **Press de suelo/Floor Press (Fig. H)**

Musculatura utilizada: parte central del pecho, hombros y parte posterior de los brazos

#### **Posición inicial**

1. Túmbese boca arriba y flexione sus piernas en 30°. Las plantas de los pies están colocadas en el suelo.
2. Sujete el artículo con las manos y sosténgalo delante del tórax con los brazos flexionados.
3. Tense la musculatura de las piernas, los glúteos y el abdomen. Estire los omóplatos hacia atrás/abajo. La nuca debe ser una prolongación de la columna vertebral.

4. Durante la espiración, estire los brazos hacia arriba. Los hombros deben permanecer en el suelo y los codos estar ligeramente flexionados.

5. Permanezca en esta posición durante un breve momento.

#### **Posición final**

6. Lleve los brazos lentamente de nuevo a la posición inicial.

7. Repita este ejercicio de 5 a 10 veces en tres series. Haga una pausa de 90 segundos entre las diferentes series.

**Importante: Realice el movimiento lentamente. El movimiento se realiza solo con los brazos. Los hombros y la parte inferior de la espalda deben permanecer en el suelo en todo momento.**

#### **Remo con mancuerna/Bent Over Dumbbell Row (Fig. I)**

Musculatura utilizada: parte superior de los brazos, tronco y espalda

#### **Posición inicial**

1. Colóquese en el suelo con una separación de los pies equivalente a la anchura de los hombros y las rodillas ligeramente flexionadas.

2. Sujete el artículo con ambas manos en posición vertical.

3. Incline el torso aprox. 45° hacia delante. Estire los brazos verticalmente hacia abajo.

4. Durante la espiración, tire del artículo hacia usted a la altura del ombligo. Para este fin, flexione los codos y muévalos hasta que queden detrás del cuerpo.

#### **Posición final**

5. Vuelva a la posición inicial lentamente.

6. Repita el ejercicio de 5 a 10 veces en tres series. Haga una pausa de 90 segundos entre las diferentes series.

**Importante: Mantenga la tensión del tronco durante todo el ejercicio. Mantenga el torso erguido y trate de empujar los omóplatos hacia atrás/abajo. Estire el pecho hacia delante.**

#### **Peso muerto/Deadlifts (Fig. J)**

Musculatura utilizada: tronco y parte posterior de las piernas

#### **Posición inicial**

1. Colóquese en el suelo con una separación de los pies equivalente a la anchura de las caderas y tense los glúteos.

2. Sujete el artículo en posición horizontal. El dorso de las manos debe apuntar hacia delante. Los brazos deben estar estirados hacia abajo.

3. Inclínese lentamente hacia delante.

4. Después, flexione ligeramente las rodillas y lleve el artículo siguiendo el cuerpo y las piernas hacia abajo, hasta la mitad de la parte inferior de las piernas.

#### **Posición final**

5. Durante la espiración, vuelva rápidamente a la posición inicial.

6. Repita el ejercicio de 5 a 10 veces en tres series. Haga una pausa de aprox. 90 segundos entre las diferentes series.

**Importante: Mantenga la tensión del tronco durante todo el ejercicio. Mantenga el torso erguido y trate de empujar los omóplatos hacia atrás/abajo.**

#### **Peso muerto con una pierna/Single Leg Deadlift (Fig. K)**

Musculatura utilizada: tronco y piernas

#### **Posición inicial**

1. Colóquese en el suelo con una separación de los pies equivalente a la anchura de las caderas. Los dedos de los pies deben apuntar hacia delante y las rodillas deben estar ligeramente flexionadas.

2. Estire el brazo izquierdo 90° hacia delante y sostenga el artículo en posición horizontal con la mano izquierda.

3. Tense los músculos de los glúteos y del torso y estire el brazo derecho también en un ángulo de 90° hacia delante.

4. Cargue el peso en la pierna derecha. Incline hacia delante el torso y lleve la pierna izquierda estirada hacia atrás. La pierna de apoyo debe estar ligeramente flexionada.

5. Al mismo tiempo, lleve la mano izquierda con el artículo en dirección al suelo. La espalda debe permanecer recta y el brazo derecho estirado.

**Importante: Asegúrese de que la cadera rote lo menos posible.**

6. Permanezca en esta posición durante un breve momento.

### **Posición final**

7. Vuelva rápidamente a la posición inicial.

8. Repita este ejercicio de 5 a 10 veces en tres series y cambie después de lado.

**Importante: Realice el movimiento lentamente. Los pies deben permanecer fijos en el suelo, los hombros bajos y la parte inferior de la espalda recta.**

## **Estiramiento**

Tómese suficiente tiempo para estirar después de cada entrenamiento. A continuación le explicamos algunos ejercicios sencillos.

Debería realizar cada ejercicio 3 veces por lado durante 15-30 segundos.

### **Músculos del cuello**

1. Colóquese en posición relajada.
2. Presione la cabeza suavemente con la mano, primero hacia la izquierda, después hacia la derecha.

Con este ejercicio se estiran los lados del cuello.

### **Brazos y hombros**

1. Colóquese en posición erguida, con las articulaciones de las rodillas ligeramente flexionadas.
2. Lleve el brazo derecho detrás de la cabeza, hasta que la mano derecha se encuentre entre los omóplatos.
3. Con la mano izquierda tome el codo derecho y presiónelo hacia atrás.
4. Cambie de lado y repita el ejercicio.

### **Músculos de las piernas**

1. Colóquese en posición recta y levante un pie del suelo.
2. Realice un movimiento circular lento primero en una dirección y luego en la otra.
3. Después de un momento cambie de pie.

**Importante: Asegúrese de que los muslos permanezcan paralelos y juntos. Empuje la pelvis hacia delante, el torso se mantiene erguido.**

## **Almacenamiento, limpieza**

Si no va a utilizarlo, almacene siempre el artículo seco y limpio y a temperatura ambiente. Limpie solo con un paño de limpieza húmedo y después seque frotándolo.

¡IMPORTANTE! No lo limpie con productos de limpieza agresivos.

## **Indicaciones para la eliminación**



Elimine el artículo y los materiales de embalaje conforme a la correspondiente normativa local vigente. Guarde el material de embalaje (como, p. ej., las bolsas de plástico) fuera del alcance de los niños. En su administración local o municipal podrá obtener más información sobre la eliminación del artículo usado. Elimine el artículo y el embalaje de forma respetuosa con el medio ambiente.



El código de reciclaje se emplea para señalar los diferentes materiales para su retorno al ciclo de reciclaje. El código se compone de un símbolo de reciclaje para el ciclo de aprovechamiento y un número que señala el material.

## **Indicaciones relativas a la garantía y la gestión de servicios**

El artículo ha sido fabricado con gran esmero y sometido a controles constantes. Para el mismo, DELTA-SPORT HANDELSKONTOR GmbH ofrece a los clientes finales particulares una garantía de tres años a contar desde la fecha de compra (periodo de garantía) con arreglo a las condiciones que se exponen a continuación. La garantía tiene validez únicamente para fallos del material y fabricación.

La garantía no cubre las piezas sometidas a un desgaste normal, las cuales se consideran piezas de desgaste (p. ej., pilas) así como tampoco piezas frágiles como, p. ej., interruptores, baterías o piezas fabricadas en vidrio o cristal. Se excluyen derechos derivados de esta garantía, si se ha realizado un uso incorrecto o abusivo del artículo o que no se encuentre dentro del marco del uso o ámbito de uso previstos o si no se ha observado lo recogido en el manual de instrucciones, a no ser que el cliente final demuestre que existen fallos del material o fabricación no derivados de una de las circunstancias expuestas anteriormente.

Las demandas derivadas de la garantía sólo podrán presentarse dentro del periodo de garantía exhibiendo el comprobante de compra original. Le rogamos, por ello, que conserve el comprobante de compra original. El periodo de garantía no se verá prolongado por ningún tipo de reparación realizada con motivo de la garantía, la garantía legal o como gesto de buena voluntad.

Esto se aplica también a las piezas sustituidas o reparadas. Por favor, dirija sus quejas primero a la línea telefónica del servicio de atención al cliente que se indica a continuación o póngase en contacto con nosotros por correo electrónico. Si el caso está cubierto por la garantía, a nuestra elección, repararemos o cambiaremos gratuitamente el artículo o le restituiremos el precio de compra del mismo. De la garantía no se derivan otros derechos.

Esta garantía no limitará sus derechos legales, especialmente los derechos de garantía frente al vendedor correspondiente.

IAN: 434725\_2304

 Servicio España  
Tel.: 900 984 989  
E-Mail: [deltasport@lidl.es](mailto:deltasport@lidl.es)

Hjertelig tillykke!

Du har valgt at købe et kvalitetsprodukt. Lær produktet at kende, inden du bruger det første gang.



**Det gør du ved at læse nedenstående brugervejledning omhyggeligt.**

Brug kun produktet som beskrevet og til de angivne anvendelsesområder. Opbevar denne brugervejledning et sikkert sted. Udlever også alle dokumenter, hvis produktet videregives til en tredjepart.

## Leveringsomfang (fig. A)

- 1 x kort vægtstang (1)
- 2 x vægtskive 2 kg (2)
- 4 x vægtskive 1 kg (3)
- 2 x snaplås til vægtstang (4)
- 1 x brugervejledning

## Tekniske data

Kort vægtstang: ca. 2 kg

Diameter ca. 30 mm

Længde ca. 350 mm

Vægtskive, lille: ca. 1 kg

Diameter ca. 119 mm

Tykkelse ca. 17 mm

Hul-diameter ca. 31 mm

Vægtskive, stor: ca. 2 kg

Diameter ca. 155,5 mm

Tykkelse ca. 21,5 mm

Hul-diameter ca. 31 mm



Maks. belastning pr. snaplås til vægtstang i lodret position: 4 kg



Maks. belastning (inkl. kort vægtstang): 10 kg

**Vigtigt: Sørg for at sætte samme vægt på i begge ender.**

**Vigtigt: Brug kun de vægte, der medfølger ved levering, på den korte vægtstang.**



Fremstillingsdato (måned/år):  
08/2023

ISO 20957 Klasse H

Anvendelsesområde: i hjemmet

## Bestemmelsesmæssig brug

Denne artikel er udviklet til at være en træningsartikel, der kan anvendes til træning af hele kroppen. Artiklen er beregnet til privat brug og er ikke egnet til medicinske, terapeutiske og erhvervs-mæssige formål.

## Sikkerhedsanvisninger



### Livsfare!

- Lad aldrig børn være alene med emballagematerialet. Der er kvælningsfare.
-  **Fare for kvæstelser!**
- Denne artikel kan benyttes af børn fra 14 år og op og af personer med nedsatte fysiske, sansemæssige eller psykiske evner samt manglende erfaring og viden, hvis de er under opsyn eller har modtaget undervisning i sikker brug af artiklen og forstår de medfølgende farer.
  - Børn må ikke lege med artiklen.
  - Rådfør dig med din læge, inden du begynder med træningen. Kontroller, at dit helbred er egnet til træningen.
  - Sæt samme vægt på i begge ender af vægtstangen.
  - Anbring vægtskiverne på begge sider af den korte vægtstang efter vægt og størrelse. De største og tungeste vægtskiver skal sættes på først, de mindste og letteste til sidst.
  - Opbevar altid brugervejledningen med forslag til øvelser inden for rækkevidde.
  - Artiklen må ikke anvendes, hvis du er skadet eller syg.
  - Husk altid at varme op inden træningen, og træn i overensstemmelse med din nuværende træningstilstand. Ved for kraftig anstrengelse og overtræning kan du komme alvorligt til skade.
  - Hvis du føler ubehag, svaghed eller træthed, skal du straks standse træningen og søge lægehjælp.
  - Gravide bør kun træne efter aftale med egen læge.
  - Artiklen må til enhver tid kun anvendes af én person ad gangen.
  - Artiklen er ikke beregnet til behandlingsmæssige formål.

- Omkring træningsområdet skal der være et frirum på mindst 0,6 m (fig. L).
- Træn kun på et fladt og skridsikkert underlag.
- Anvend ikke artiklen i nærheden af trapper eller afsatser.
- Anvend kun artiklen som angivet i afsnittet "Bestemmelsesmæssig brug".
- Vær opmærksom på artiklens vægt under brugen, og undervurder den ikke.
- Lad være med at træne, hvis du er træt eller ukoncentreret. Træn ikke umiddelbart efter måltider. Vent ca. 2 timer med at begynde at træne.
- Sørg for tilstrækkelig udluftning i træningslokalet, men undgå træk.
- Drik tilstrækkeligt under træningen.
- Der må ikke foretages modifikationer på artiklen!
- Anvend kun originale reservedele.

### **Vær særligt forsigtig – fare for kvæstelser for børn!**

- Lad ikke børn bruge denne artikel uden opsyn. Anvis dem i den korrekte brug af artiklen, og hold opsyn. Tillad kun børn at bruge redskabet, hvis deres mentale og fysiske udvikling tillader det. Denne artikel er ikke egnet til legetøj.
- Vær opmærksom på børns legelyst og glæde ved at eksperimentere. Forebyg situationer og adfærd, der er uegnede til artiklen.

### **Farer på grund af slitage!**

- Kontroller artiklen for skader og slitage inden hver brug. Artiklen må kun anvendes i fejlfri stand!
- Artiklens sikkerhed kan kun garanteres, hvis den regelmæssigt kontrolleres for skader og slitage.
- Undersøg regelmæssigt artiklen for skader og slitage. I tilfælde af beskadigelser må du ikke længere anvende den.
- Kontroller især slid af snaplåsene til vægtstangen.
- Beskyt artiklen mod ekstreme temperaturer, sollys og fugt. Forkert opbevaring og brug af artiklen kan medføre, at den hurtigere bliver slidt, hvilket kan medføre tilskadekomst.

## Montering af vægtskiverne

1. Anbring vægtskiverne (2) og (3) på begge sider af den korte vægtstang (1). De største og tungeste vægtskiver skal sættes på først, de mindste og letteste til sidst (fig. B).

### **Vigtigt: Sørg for at sætte samme vægt på i begge ender.**

2. Skub snaplåsene (4) hen over hver ende på den korte vægtstang, og luk dem. Det forhindrer, at vægtskiverne glider af under træningen. Det viste klikssystem gør det nemt og hurtigt at skifte vægtskiver. Kontroller, at snaplåsene til vægtstangen sidder tæt ind mod vægtskiverne, så de ikke forskyder sig under træningen (fig. C).

## Generelle træningsanvisninger

### Træningsforløb

- Bær bekvemt sportstøj og sportssko.
- Varm godt op inden hver træning, og sænk intensiteten gradvis, når du afslutter træningen.
- Hold tilstrækkeligt lange pauser mellem øvelserne, og indtag nok væske.
- Træn ikke med for høj belastning, hvis du er begynder. Øg træningsintensiteten langsomt.
- Gennemfør alle øvelser med regelmæssige bevægelser, ikke rykvis og ikke hurtigt.
- Træk vejret regelmæssigt.  
Pust ud under anstrengelse, og træk vejret ind under afslapning.
- Sørg for en korrekt kropsholdning, mens øvelsen gennemføres.

### Opvarmning

Tag dig god tid til at varme op inden hver træning. Herunder beskriver vi nogle enkle øvelser. Du skal gentage de enkelte øvelser 2-3 gange.

### Nakkemusklene

1. Drej langsomt hovedet mod venstre og mod højre. Gentag denne bevægelse 4-5 gange.
2. Drej langsomt hovedet i først den ene og derefter den anden retning.

### Arme og skuldre

1. Fold hænderne bag ryggen, og træk dem forsigtigt opad. Når du bøjer overkroppen fremover imens, bliver alle muskler opvarmet optimalt.

2. Rul begge skuldre fremad samtidig, og skift retning efter et minut.
3. Træk skuldrene op til ørerne, og lad dem falde ned igen.
4. Sving skiftevis venstre og højre arm fremad i en cirkel, og efter et minut baglæns.

**Vigtigt: Glem ikke at trække vejret roligt!**

### Benmusklerne

1. Stil dig på et ben, og løft det andet ben ca. 20 cm over gulvet med bøjet knæ.
2. Drej først den løftede fod den ene vej, og skift retning efter nogle sekunder.
3. Skift derefter til det andet ben, og gentag øvelsen.
4. Løft benene skiftevis, og gå nogle skridt på stedet. Sørg for ikke at løfte benene mere, end du nemt kan holde balancen.

## Forslag til øvelser

Herunder vises et udvalg af mulige øvelser.

### Skulderpres siddende (fig. D)

Der arbejdes med: arm, skulder og core

#### Udgangsstilling

1. Sæt dig på en stol, og stil fødderne på gulvet ved siden af hinanden med en hoftebreddes afstand. Benene befinder sig i en vinkel på 90°.
2. Hold artiklen vandret i en hånd.
3. Stræk armen sideværts ud fra kroppen, så den befinder sig parallelt med gulvet. Armen uden artikel hviler på låret.
4. Bøj albuen i en vinkel på 90°. Håndryggen vender bagud. Sørg for, at du holder håndledet lige.
5. Spænd ben-, sæde- og mavemuskler konstant. Ret overkroppen op, og træk skulderbladene bagud/nedad.
6. Løft armen hurtigt opad samtidig med at du puster ud, og hold stillingen kortvarigt.

**Vigtigt: Overkroppen holdes lige, og armen er let bøjet under udstrækningen.**

#### Slutstilling

7. Før armen langsomt tilbage til udgangsstillingen.
8. Gentag denne øvelse 5-10 gange a tre sæt, og skift derefter arm.

**Vigtigt: Udfør bevægelsen langsomt. Bevægelsen sker kun med armene, skuldrene holdes nede under hele øvelsen.**

### Triceps (fig. E)

Der arbejdes med: bagside af overarm

#### Udgangsstilling

1. Stil fødderne på gulvet ved siden af hinanden med en hoftebreddes afstand og let bøjede knæ.
  2. Hold artiklen lodret bag hovedet med begge hænder. Hold fast i vægtskiven/-erne i den ene ende af håndvægten.
- Bemærk:** Hold knæene let bøjet.
3. Spænd ben-, sæde- og mavemuskler konstant. Overkroppen er oprejst. Skub skulderbladene bagud/nedad.
  4. Stræk nu albuerne, og bevæg samtidig artiklen op over hovedet.
  5. Hold stillingen et øjeblik.

#### Slutstilling

6. Sænk derefter artiklen langsomt ned til udgangsstillingen.

**Bemærk:** Sørg for ikke at strække albuerne helt ud, og at de peger udad.

Gentag denne øvelse 5-10 gange a tre sæt. Læg en 90 sekunders pause ind efter hvert sæt.

**Vigtigt: Udfør bevægelsen langsomt, og stræk ikke albuerne helt ud. Sørg for, at albuerne peger udad, når de bøjes.**

### Knæbøjning/Squats (fig. F)

Der arbejdes med: core og ben

#### Udgangsstilling

1. Stå med fødderne i en skulderbreddes afstand på gulvet. Tåspidserne peger fremad, og knæene er let bøjet.
2. Tag artiklen i hænderne, og hold den lodret foran dig i brysthøjde med bøjede arme.
3. Spænd sæde-, arm- og mavemuskler.
4. Skub bagdelen bagud. Bøj i knæ og hofte, og gå ned i knæene. Skub samtidig skulderbladene bagud/nedad.
5. Hold denne stilling kortvarigt.

#### Slutstilling

6. Vend derefter hurtigt tilbage til udgangsstillingen samtidig med at du puster ud.
7. Gentag denne øvelse 5-10 gange a tre sæt.



**Vigtigt: Udfør bevægelsen langsomt, og hold ryggen lige under hele øvelsen.**

### **Udfaldsskridt/Reverse Lunge (fig. G)**

Der arbejdes med: arm, skulder, core og ben

#### **Udgangsstilling**

1. Stå med fødderne i en skulderbreddes afstand på gulvet. Tåspidserne peger fremad, og knæene er let bøjet.
2. Hold artiklen lodret med begge hænder foran brystet i skulderhøjde ved at bøje albuerne.
3. Tag et udfaldsskridt bagud med venstre ben. Bøj venstre knæ til en vinkel på 90°, så det næsten rører gulvet.
4. Hold stillingen kortvarigt.

#### **Slutstilling**

5. Før venstre ben tilbage til udgangsstillingen samtidig med at du puster ud.
6. Gentag denne øvelse 5-10 gange a tre sæt, og skift herefter side. Læg en 90 sekunders pause ind mellem sættene.

**Vigtigt: Spænd coremusklene under hele øvelsen.**

### **Bænkpres på gulvet/Floor Press (fig. H)**

Der arbejdes med: midterste område af bryst, skulder og bagside af overarm

#### **Udgangsstilling**

1. Læg dig på ryggen, og bøj benene med 30°. Fodsålerne er fladt på gulvet.
2. Tag artiklen i hænderne, og hold den foran brystkassen med bøjede arme.
3. Spænd ben-, sæde- og mavemusklere. Træk skulderbladene bagud/nedad. Nakken er i forlængelse af rygsøjlen.
4. Stræk armene opad samtidig med at du puster ud. Skuldrene bliver på gulvet, og albuerne er let bøjede.
5. Hold stillingen kortvarigt.

#### **Slutstilling**

6. Før armene langsomt tilbage til udgangsstillingen.
7. Gentag denne øvelse 5-10 gange a tre sæt. Læg en 90 sekunders pause ind mellem sættene.

**Vigtigt: Udfør bevægelsen langsomt. Bevægelsen sker kun med armene. Skuldrene og den nederste del af ryggen holdes hele tiden på gulvet.**

### **Roning med håndvægt/Bent Over Dumbbell Row (fig. I)**

Der arbejdes med: overarm, core og ryg

#### **Udgangsstilling**

1. Stå med fødderne i en skulderbreddes afstand på gulvet og knæene let bøjet.
2. Hold artiklen lodret med begge hænder.
3. Bøj overkroppen ca. 45° fremad. Stræk armene lodret nedad.
4. Træk artiklen op i navlehøjde samtidig med at du puster ud. Bøj albuerne imens, og før dem om bag kroppen.

#### **Slutstilling**

5. Vend langsomt tilbage til udgangsstillingen.
6. Gentag øvelsen 5-10 gange a tre sæt. Læg en 90 sekunders pause ind mellem sættene.

**Vigtigt: Vær opmærksom på kropsspændingen under øvelsen. Hold overkroppen lige, og forsøg at skubbe skulderbladene bagud/nedad. Stræk brystet fremad.**

### **Dødløft/Deadlifts (fig. J)**

Der arbejdes med: core og bagside af ben

#### **Udgangsstilling**

1. Stå med fødderne i en hoftebreddes afstand på gulvet, og spænd op i bagdelen.
2. Hold vandret fat om artiklen. Håndryggene vender fremad. Armene er strakt nedad.
3. Bøj dig langsomt forover.
4. Bøj herefter let i knæene, og før artiklen nedad langs med kroppen og benene, indtil du har nået midten af underbenene.

#### **Slutstilling**

5. Vend hurtigt tilbage til udgangsstillingen samtidig med at du puster ud.
6. Gentag øvelsen 5-10 gange a tre sæt. Læg en ca. 90 sekunders pause ind mellem sættene.

**Vigtigt: Vær opmærksom på kropsspændingen under øvelsen. Hold overkroppen lige, og forsøg at skubbe skulderbladene bagud/nedad.**

## Étbenet dødløft/Single Leg Deadlift (fig. K)

Der arbejdes med: core og ben

### Udgangstilling

1. Stå med fødderne i en hoftebreddes afstand på gulvet. Tåspidserne peger fremad, og knæene er let bøjet.
2. Stræk venstre arm fremad med 90°, og hold artiklen vandret i venstre hånd.
3. Spænd sæde- og coremusklerne, og stræk også højre arm fremad med 90°.
4. Læg vægten på højre ben. Bøj overkroppen forover, og stræk venstre ben bagud. Standbenet er let bøjet.
5. Før samtidig venstre hånd med artiklen nedad i retning mod gulvet. Ryggen holdes lige, og højre arm holdes strakt.

**Vigtigt: Sørg for, at der er så lidt rotation i hoften som muligt.**

6. Hold stillingen kortvarigt.

### Slutstilling

7. Vend hurtigt tilbage til udgangsstillingen.
8. Gentag denne øvelse 5-10 gange a tre sæt, og skift herefter side.

**Vigtigt: Udfør bevægelsen langsomt. Fødderne bliver stående fast på gulvet, skuldrene holdes nede, og lænden holdes lige.**

## Udstrækning

Tag dig god tid til at strække ud efter hver træning. Herunder foreslår vi nogle enkle øvelser. Du bør udføre de enkelte øvelser 3 gange i 15-30 sekunder for hver side.

### Nakkemusklerne

1. Stil dig i en afslappet stilling.
  2. Træk blødt hovedet mod venstre med den ene hånd, derefter mod højre.
- Denne øvelse strækker siderne af halsen.

### Arme og skuldre

1. Stil dig med ret ryg og knæene let bøjet.
2. Før højre arm om bag hovedet, indtil højre hånd ligger mellem skulderbladene.
3. Tag fat med venstre hånd om højre albue, og træk den bagud.
4. Skift side, og gentag øvelsen.

## Benmusklerne

1. Stil dig med ret ryg, og løft den ene fod fra gulvet.
  2. Bevæg den i cirkler først den ene og derefter den anden retning.
  3. Skift til den anden fod efter et stykke tid.
- Vigtigt: Sørg for, at holde lårene parallelle. Skyd bækkenet fremad, og hold overkroppen opret.**

## Opbevaring, rengøring

Opbevar altid artiklen tør og ren ved stuetemperatur, når den ikke er i brug. Rengør kun med en fugtig klud, og tør af bagefter. VIGTIGT! Må aldrig rengøres med skrappe rengøringsmidler.

## Henvisninger vedr. bortskaffelse



Bortskaf artiklen og emballagematerialerne i henhold til aktuelle, lokale forskrifter. Opbevar emballagematerialer (som f.eks. folieposer) utilgængeligt for børn. Yderligere informationer om bortskaffelse af den udtjente artikel kan indhentes hos kommunen. Bortskaf artiklen og emballagen på en miljøvenlig måde.



Genbrugskoden tjener til identifikation af forskellige materialer med hensyn til tilbageførsel til genanvendelses kredsløbet (recycling). Koden består af et genbrugssymbol, som afspejler genanvendelses kredsløbet, og et tal, der identificerer materialet.

## Oplysninger om garanti og servicehåndtering

Varen er fremstillet med største omhu og under løbende kontrol. DELTA-SPORT HANDELS-KONTOR GmbH yder private slutkunder tre års garanti på varen fra købsdato (Garantifrist) i henhold til følgende bestemmelser. Garantien gælder kun for materiale- og fremstillingsfejl. Garantien omfatter ikke dele, der er udsat for normal slid og derfor skal betragtes som sliddele (f.eks. batterier) og ikke skrøbelige dele, f.eks. kontakter, genopladelige batterier eller dele, der er fremstillet af glas.

Garantien kan ikke gøres gældende, hvis varen er blevet anvendt ukorrekt eller uagtsomt eller til andre formål end det tilsigtede eller i det tilsigtede omfang. Garantien bortfalder ligeledes ved manglende overholdelse af anvisningerne i betjeningsvejledningen. Kunden skal kunne påvise, at der er tale om materiale- eller fremstillingsfejl og ikke fejl som følge af ovenstående omstændigheder.

Garantien kan kun gøres gældende i garanti-perioden mod fremvisning af original kvittering. Gem derfor den originale kvittering. Garantiperioden forlænges ikke i tilfælde af reparation i henhold til garantien, den lovpligtige garanti eller pr. kulance. Dette gælder også for udskiftede og reparerede dele.

I tilfælde af klager er det muligt at kontakte nedenstående servicelinje eller kontakte os pr. e-mail. Ved garantisager vil vi efter eget skøn reparere varen uden beregning, ombytte varen eller refundere købsprisen. Der er ingen yderligere rettigheder under garantien.

Dine lovmæssige rettigheder, herunder navnlig garantikrav over for sælger, indskrænkes ikke som følge af denne garanti.

IAN: 434725\_2304

 Service Danmark  
Tel.: 32 710005  
E-Mail: [deltasport@lidl.dk](mailto:deltasport@lidl.dk)

Congratulazioni!

Avete acquistato un articolo di alta qualità. Consigliamo di familiarizzare con l'articolo prima di cominciare ad utilizzarlo.



**Leggere attentamente le seguenti istruzioni d'uso.**

Utilizzare l'articolo solo nel modo descritto e per gli ambiti di applicazione indicati. Conservare accuratamente queste istruzioni d'uso. In caso di trasferimento dell'articolo a terzi, consegnare tutti i documenti insieme all'articolo.

## Contenuto della fornitura (fig. A)

- 1 x manubrio corto (1)
- 2 x disco da 2 kg (2)
- 4 x disco da 1 kg (3)
- 2 x chiusura rapida per manubrio (4)
- 1 x istruzioni d'uso

## Dati tecnici

Manubrio corto: ca. 2 kg

Diametro: ca. 30 mm

Lunghezza ca. 350 mm

Disco, piccolo: ca. 1 kg

Diametro: ca. 119 mm

Spessore: ca. 17 mm

Diametro foro: ca. 31 mm

Disco, grande: ca. 2 kg

Diametro: ca. 155,5 mm

Spessore: ca. 21,5 mm

Diametro foro: ca. 31 mm



Carico max. per chiusura rapida del manubrio in posizione verticale: 4 kg



Carico max. (incl. manubrio corto): 10 kg

**Importante: assicurarsi di applicare lo stesso peso su entrambi i lati.**

**Importante: utilizzare con il manubrio corto solo i pesi inclusi nel contenuto della fornitura.**



Data di produzione (mese/anno):  
08/2023

ISO 20957 Classe H

Ambito di applicazione: ambiente domestico

## Uso conforme alla destinazione

Questo articolo è stato sviluppato quale dispositivo di allenamento per tutto il corpo. L'articolo è ideato per l'impiego in ambito privato e non è adatto a scopo medico, terapeutico né commerciale.

## Indicazioni di sicurezza



### Pericolo di morte!

- Non lasciare il materiale di imballaggio alla portata di bambini non sorvegliati. Sussiste il rischio di soffocamento.



### Pericolo di lesioni!

- Questo articolo può essere usato da bambini a partire dai 14 anni di età e da persone con abilità fisiche, sensoriali o cognitive limitate o scarsa esperienza e conoscenze solo sotto sorveglianza, oppure se sono state istruite sul relativo uso sicuro e hanno compreso i rischi derivanti dallo stesso.
- I bambini non devono giocare con l'articolo.
- Prima di iniziare ad allenarsi consultare il proprio medico. Accertarsi di essere idonei all'allenamento in termini di salute.
- Applicare alle due estremità del manubrio due pesi uguali.
- Montare i dischi su entrambi i lati del manubrio corto, secondo peso e dimensioni. I dischi più grandi e pesanti devono essere applicati per primi, per ultimi vanno applicati quelli più piccoli e leggeri.
- Conservare le istruzioni d'uso con le proposte di esercizio sempre a portata di mano.
- Non utilizzare l'articolo se si è feriti o se non si è in perfetta salute.
- Prima dell'allenamento riscaldarsi sempre e allenarsi in base alle proprie attuali capacità. In caso di sforzo elevato e di sovrallenamento, si rischiano lesioni.
- In caso di dolori, sensazione di debolezza o stanchezza, interrompere immediatamente l'allenamento e contattare un medico.

- Le donne in gravidanza dovrebbero svolgere l'allenamento solo dopo aver consultato il proprio medico.
- L'articolo può essere utilizzato solo da una persona alla volta.
- L'articolo non è adatto a scopo terapeutico.
- Attorno alla zona per il training deve essere disponibile uno spazio libero di perlomeno 0,6 m su tutti i lati (fig. L).
- Allenarsi solo su una superficie piana e antiscivolo.
- Non utilizzare l'articolo vicino a scale o pianerottoli.
- Utilizzare l'articolo esclusivamente come descritto nella sezione "Uso conforme alla destinazione".
- Durante l'uso dell'articolo prestare attenzione all'altezza del peso e non sottovalutarla.
- Non allenarsi se si è stanchi o non concentrati. Non allenarsi subito dopo i pasti. Attendere ca. 2 ore prima di iniziare ad allenarsi.
- Aerare l'ambiente di allenamento in modo sufficiente, ma evitare correnti d'aria.
- Bere a sufficienza durante l'allenamento.
- Non apportare modifiche all'articolo.
- Utilizzare esclusivamente pezzi di ricambio originali.

### **Prestare particolare attenzione – pericolo di lesioni per i bambini!**

- Non consentire ai bambini di utilizzare questo articolo senza supervisione. Fornire adeguate istruzioni sull'utilizzo dell'articolo e sorvegliare l'attività. Consentire l'utilizzo di questo attrezzo solo se il bambino presenta un adeguato sviluppo fisico e intellettuale. Questo articolo non è adatto come giocattolo.
- Tenere in considerazione la naturale propensione al gioco e alla sperimentazione dei bambini. Evitare situazioni e comportamenti nei quali non è previsto l'uso dell'articolo.

### **Rischi dovuti all'usura!**

- Prima di ogni uso, controllare se l'articolo presenta danni o segni d'usura. Utilizzare l'articolo solo se in perfette condizioni.
- La sicurezza dell'articolo può essere garantita solo grazie al controllo periodico di eventuali danni o segni di usura.

- Verificare regolarmente se l'articolo presenta danni o segni d'usura. In caso di danneggiamenti non utilizzare più l'articolo.
- Prestare particolare attenzione all'usura delle chiusure rapide dei manubri.
- Proteggere l'articolo da temperature estreme, sole e umidità. La conservazione e l'uso inadeguati dell'articolo possono portare all'usura prematura, cosa che può comportare lesioni.

## **Montaggio dei dischi**

1. Montare i dischi (2) e (3) su entrambi i lati del manubrio corto (1). I dischi più grandi e pesanti devono essere applicati per primi, per ultimi vanno applicati quelli più piccoli e leggeri (fig. B).

### **Importante: assicurarsi di applicare lo stesso peso su entrambi i lati.**

2. Spingere le chiusure rapide del manubrio (4) alle estremità del manubrio corto e chiuderle. Ciò permette di evitare che i dischi possano sfilarsi durante l'allenamento. Il sistema a scatto indicato consente di sostituire rapidamente i dischi. Assicurarsi che le chiusure rapide del manubrio siano ben aderenti ai dischi, in modo tale che non possano spostarsi durante l'allenamento (fig. C).

## **Avvertenze generali per l'allenamento**

### **Svolgimento dell'allenamento**

- Indossare scarpe da ginnastica e abbigliamento sportivo comodi.
- Riscaldarsi prima di ogni allenamento e defaticare gradualmente.
- Tra gli esercizi fare pause di durata adeguata e bere a sufficienza.
- I principianti non dovrebbero allenarsi con un carico troppo pesante. Incrementare l'intensità di allenamento lentamente.
- Eseguire gli esercizi in modo uniforme, non rapido né brusco.
- Accertarsi che la respirazione sia regolare. Espirare durante lo sforzo e inspirare durante la fase di scarico.
- Accertarsi che la posizione del corpo sia corretta durante l'esercizio.

## Riscaldamento

Prima dell'allenamento, prendersi del tempo sufficiente per riscaldarsi. Di seguito sono descritti alcuni esercizi semplici adatti a tale scopo. Gli esercizi dovrebbero essere ripetuti ognuno per 2-3 volte.

### Muscolatura del collo

1. Ruotare la testa lentamente a sinistra e a destra. Ripetere questo movimento per 4-5 volte.
2. Eseguire delle lente circonduzioni della testa prima in una direzione, poi nell'altra.

### Braccia e spalle

1. Incrociare le mani dietro alla schiena e spingerle con cautela verso l'alto. Inclinando il busto in avanti, tutti i muscoli si riscaldano in maniera ottimale.
2. Ruotare entrambe le spalle in avanti e dopo un minuto cambiare la direzione.
3. Sollevare le spalle verso le orecchie e quindi rilassarle.
4. Ruotare alternatamente il braccio sinistro e il braccio destro in avanti e, dopo un minuto, all'indietro.

**Importante: non dimenticare di continuare a respirare in modo normale.**

### Muscolatura delle gambe

1. Stando in appoggio su una gamba sollevare l'altra gamba con il ginocchio piegato a ca. 20 cm dal pavimento.
2. Quindi disegnare dei cerchi con il piede della gamba sollevata in una direzione e cambiare direzione dopo qualche secondo.
3. Ripetere l'esercizio con l'altra gamba.
4. Sollevare una gamba dopo l'altra e fare qualche passo sul posto. Fare attenzione a non sollevare eccessivamente le gambe per non perdere l'equilibrio.

## Esempi di esercizi

Di seguito viene presentata una selezione di possibili esercizi.

### Shoulder press da seduti (fig. D)

Muscolatura sollecitata: braccia, spalle e torso

#### Posizione di partenza

1. Sedersi su una sedia e posizionare i piedi sul pavimento uno accanto all'altro alla larghezza delle anche. Le gambe formano un angolo di 90°.
2. Tenere l'articolo in posizione orizzontale con una mano.
3. Stendere il braccio lateralmente rispetto al corpo in modo che sia parallelo al pavimento. Il braccio senza articolo rimane rilassato sulla coscia.
4. Piegare il gomito con un angolo di 90°. Il dorso della mano è rivolto all'indietro. Fare attenzione a mantenere diritto il polso.
5. Tenere costantemente contratta la muscolatura di gambe, glutei e addominali. Raddrizzare il busto e spingere le scapole indietro/verso il basso.
6. Sollevare rapidamente il braccio verso l'alto espirando e rimanere in posizione per un momento.

**Importante: il busto resta diritto e durante l'estensione il braccio è leggermente piegato.**

#### Posizione finale

7. Riportare lentamente il braccio nella posizione di partenza.
8. Ripetere questo esercizio 5-10 volte per tre serie, quindi passare all'altro braccio.

**Importante: eseguire il movimento lentamente. Il movimento viene eseguito solo dalle braccia, le spalle restano ferme durante tutto l'esercizio.**

### Tricipiti (fig. E)

Muscolatura sollecitata: muscoli posteriori della parte alta del braccio

#### Posizione di partenza

1. Posizionare i piedi sul pavimento uno accanto all'altro alla larghezza delle anche e piegare leggermente le ginocchia.

2. Tenere l'articolo con entrambe le mani in posizione verticale dietro la testa. Per farlo, tenere il/i disco/i su una delle estremità del manubrio.

**Nota:** le ginocchia restano leggermente piegate.

3. Tenere costantemente contratta la muscolatura di gambe, glutei e addominali. Il busto è dritto. Far scivolare le scapole indietro/verso il basso.
4. Stendere i gomiti e portare l'articolo sopra la testa.
5. Mantenere la posizione per un momento.

### **Posizione finale**

6. Abbassare lentamente l'articolo fino alla posizione di partenza.

**Nota:** prestare attenzione che i gomiti non siano completamente distesi e che siano rivolti verso l'esterno.

Ripetere questo esercizio per 5-10 volte per tre serie. Tra una serie e l'altra inserire una pausa di 90 secondi.

**Importante: eseguire il movimento lentamente e mantenere i gomiti leggermente piegati durante l'estensione. Verificare che i gomiti siano rivolti verso l'esterno quando vengono piegati.**

### **Piegamenti sulle ginocchia/Squats (fig. F)**

Muscolatura sollecitata: torso e gambe

#### **Posizione di partenza**

1. Mettersi in posizione eretta con i piedi aperti alla larghezza delle spalle. Le punte dei piedi sono rivolte in avanti e le ginocchia sono leggermente piegate.
2. Afferrare l'articolo con le mani e tenerlo in posizione verticale davanti a sé all'altezza del busto con le braccia ad angolo.
3. Contrarre la muscolatura di glutei, braccia e addominali.
4. Spingere i glutei all'indietro. Piegarle le ginocchia e le anche ed eseguire lo squat. Contemporaneamente, far scivolare le scapole indietro/verso il basso.
5. Rimanere brevemente in posizione.

#### **Posizione finale**

6. Tornare rapidamente alla posizione di partenza espirando.

7. Ripetere questo esercizio per 5-10 volte per tre serie.

**Importante: eseguire il movimento lentamente e mantenere la schiena sempre dritta durante l'esercizio.**

### **Affondo inverso/Reverse Lunge (fig. G)**

Muscolatura sollecitata: braccia, spalle, torso e gambe

#### **Posizione di partenza**

1. Mettersi in posizione eretta con i piedi aperti alla larghezza delle spalle. Le punte dei piedi sono rivolte in avanti e le ginocchia sono leggermente piegate.
2. Tenere l'articolo con entrambe le mani in posizione verticale all'altezza delle spalle davanti al petto piegando i gomiti.
3. Eseguire un affondo indietro con la gamba sinistra. Piegarle il ginocchio sinistro fino a formare un angolo di 90°, in modo che arrivi quasi a toccare il pavimento.
4. Rimanere in posizione per un momento.

#### **Posizione finale**

5. Riportare rapidamente la gamba sinistra nella posizione di partenza espirando.
6. Ripetere questo esercizio per 5-10 volte per tre serie e poi cambiare lato. Dopo ogni serie inserire una pausa di 90 secondi.

**Importante: durante tutto l'esercizio contrarre la muscolatura del torso.**

### **Panca a terra/Floor Press (fig. H)**

Muscolatura sollecitata: zona centrale del torace, spalle e muscoli posteriori della parte alta del braccio

#### **Posizione di partenza**

1. Sdraiarsi sulla schiena e piegarle le gambe formando un angolo di 30°. Le piante dei piedi sono appoggiate sul pavimento.
2. Afferrare l'articolo con le mani e tenerlo davanti a sé all'altezza della cassa toracica con le braccia ad angolo.
3. Contrarre la muscolatura di gambe, glutei e addominali. Spingere le scapole indietro/verso il basso. Il collo è allineato alla colonna vertebrale.

4. Stendere le braccia verso l'alto espirando. Le spalle restano ferme sul pavimento e i gomiti sono leggermente piegati.

5. Rimanere in posizione per un momento.

### **Posizione finale**

6. Riportare lentamente le braccia nella posizione di partenza.

7. Ripetere questo esercizio per 5-10 volte per tre serie. Dopo ogni serie inserire una pausa di 90 secondi.

**Importante: eseguire il movimento lentamente. Il movimento viene eseguito solo dalle braccia. Le spalle e la zona lombare della schiena restano sul pavimento per tutto l'esercizio.**

### **Rematore a busto inclinato con manubri (fig. I)**

Muscolatura sollecitata: parte superiore del braccio, torso e schiena

#### **Posizione di partenza**

1. Mettersi in posizione eretta con i piedi aperti alla larghezza delle spalle e le ginocchia leggermente piegate.
2. Tenere l'articolo in posizione verticale afferandolo con entrambe le mani.
3. Piegarlo il busto in avanti di ca. 45°. Stendere le braccia verticalmente verso il basso.
4. Espirando, tirare l'articolo verso di sé portandolo all'altezza dell'ombelico. Piegarlo i gomiti e portarli dietro al corpo.

#### **Posizione finale**

5. Tornare lentamente alla posizione di partenza.
6. Ripetere l'esercizio per 5-10 volte per tre serie. Dopo ogni serie inserire una pausa di 90 secondi.

**Importante: durante l'esercizio mantenere contratta la muscolatura del torso. Tenere il busto diritto e cercare di far scivolare le scapole indietro/verso il basso. Allungare il busto in avanti.**

### **Stacco da terra/Deadlifts (fig. J)**

Muscolatura sollecitata: torso e parte posteriore della gamba

#### **Posizione di partenza**

1. Mettersi in posizione eretta con i piedi aperti alla larghezza delle anche e contrarre i glutei.
2. Afferrare l'articolo tenendolo in posizione orizzontale. I dorsi delle mani sono rivolti in avanti. Le braccia sono tese verso il basso.
3. Piegarlo lentamente in avanti.
4. Piegarlo leggermente le ginocchia e portare l'articolo verso il basso facendolo passare lungo il corpo e le gambe, fino a raggiungere il centro della parte inferiore della gamba.

#### **Posizione finale**

5. Tornare rapidamente alla posizione di partenza espirando.
6. Ripetere l'esercizio per 5-10 volte per tre serie. Dopo ogni serie inserire una pausa di ca. 90 secondi.

**Importante: durante l'esercizio mantenere contratta la muscolatura del torso. Tenere il busto diritto e cercare di spingere le scapole indietro/verso il basso.**

### **Stacco da terra a una gamba/ Single Leg Deadlift (fig. K)**

Muscolatura sollecitata: torso e gambe

#### **Posizione di partenza**

1. Mettersi in posizione eretta con i piedi aperti alla larghezza delle anche. Le punte dei piedi sono rivolte in avanti e le ginocchia sono leggermente piegate.
2. Stendere il braccio sinistro in avanti fino a formare un angolo di 90° e tenere l'articolo in posizione orizzontale nella mano sinistra.
3. Contrarre la muscolatura di glutei e torso e allungare il braccio destro in avanti fino a formare un angolo di 90°.
4. Spostare il peso sulla gamba destra. Piegarlo la parte superiore del corpo in avanti e portare la gamba destra tesa all'indietro. La gamba di appoggio è leggermente piegate.
5. Allo stesso tempo, portare la mano sinistra con l'articolo in basso, verso il pavimento. La schiena rimane dritta e il braccio destro rimane teso.



**Importante: prestare attenzione che la rotazione dell'anca sia ridotta al minimo.**

6. Rimanere in posizione per un momento.

### **Posizione finale**

7. Tornare rapidamente alla posizione di partenza.

8. Ripetere questo esercizio per 5-10 volte per tre serie e poi cambiare lato.

**Importante: eseguire il movimento lentamente. I piedi rimangono saldi sul pavimento, la spalla rimane in basso e la parte bassa della schiena dritta.**

## **Stretching**

Dopo l'allenamento, prendersi del tempo sufficiente per fare un po' di stretching. Di seguito sono presentati alcuni esercizi semplici adatti a tale scopo.

Gli esercizi dovrebbero essere ripetuti ognuno 3 volte per ogni lato per 15-30 secondi.

### **Muscolatura del collo**

1. In piedi, in posizione rilassata.

2. Tirare la testa con una mano delicatamente prima verso sinistra, poi verso destra.

Con questo esercizio si allungano i lati del collo.

### **Braccia e spalle**

1. Posizionarsi in piedi, dritti, con le ginocchia leggermente piegate.

2. Portare il braccio destro dietro la testa fino a quando la mano destra si trova tra le scapole.

3. Afferrare il gomito destro con la mano sinistra e tirarlo indietro.

4. Cambiare lato e ripetere l'esercizio.

### **Muscolatura delle gambe**

1. Posizionarsi in piedi, dritti e sollevare un piede da terra.

2. Ruotarlo lentamente prima in una direzione, poi nell'altra.

3. Dopo un po', cambiare piede.

**Importante: accertarsi che le cosce restino parallele tra loro e vicine. Portare in avanti il bacino, il busto resta dritto.**

## **Conservazione, pulizia**

In caso di mancato utilizzo, riporre l'articolo a temperatura ambiente in un luogo asciutto e pulito. Pulire solo con un panno umido e quindi asciugare.

**IMPORTANTE!** Non utilizzare mai detergenti aggressivi.

## **Smaltimento**



Smaltire l'articolo e i materiali della confezione nel rispetto delle attuali normative locali. Conservare i materiali della confezione (come ad es. i sacchetti) in modo che non siano raggiungibili per i bambini. Presso la propria amministrazione comunale o cittadina è possibile ottenere ulteriori informazioni sullo smaltimento dell'articolo alla fine del suo periodo di impiego. Smaltire l'articolo e la confezione nel rispetto dell'ambiente.



Il codice di riciclaggio serve per indicare i diversi materiali per il loro ritorno al ciclo di riutilizzo (recycling). Il codice è composto da un simbolo di riciclaggio per il ciclo di riutilizzo e da un numero che contraddistingue il materiale.

## **Avvertenze sulla garanzia e sulla gestione dei servizi di assistenza**

L'articolo è stato prodotto con la massima cura e sotto un continuo controllo. DELTA-SPORT HANDELSKONTOR GmbH concede ai clienti finali privati, su questo articolo, tre anni di garanzia dalla data di acquisto (termine di garanzia) sulla base delle seguenti disposizioni. La garanzia vale per difetti del materiale o di fabbricazione. Questa garanzia non si estende a componenti del prodotto esposti a normale logorio, che possono pertanto essere considerati come componenti soggetti a usura (esempio capacità della batteria, calcificazione, lampade, pneumatici, filtri, spazzole...). La garanzia non si estende altresì a danni che si verificano su componenti delicati (esempio interruttori, batterie, parti realizzate in vetro, schermi, accessori vari) nonché a danni derivanti dal trasporto o altri incidenti.

Dalla presente garanzia sono escluse le richieste legate a casi di utilizzo non conforme oppure di abuso dell'articolo, oppure di utilizzo avvenuto non nell'ambito delle condizioni previste oppure del campo di impiego previsto, oppure in caso di non osservanza delle direttive riportate nelle istruzioni d'uso, a meno che il cliente non dimostri che sussista un vizio di materiale o di lavorazione che non sia riconducibile ad una delle circostanze riportate sopra.

Le richieste di garanzia possono essere avanzate solo entro il relativo termine, su presentazione dello scontrino originale di acquisto. Si prega quindi di conservare lo scontrino originale. Il termine di garanzia non sarà prolungato a seguito di eventuali riparazioni effettuate sulla base della garanzia, della garanzia obbligatoria prevista per legge oppure di accondiscendenza. Ciò vale anche per le parti sostituite oppure riparate.

In caso di contestazione rivolgersi dapprima alla hotline di assistenza sotto indicata oppure mettersi in contatto con noi via e-mail. Laddove sussista un caso coperto dalla garanzia, l'articolo sarà - a nostra discrezione - da noi riparato gratuitamente, sostituito oppure sarà rimborsato il prezzo di acquisto. Non sussistono ulteriori diritti derivanti dalla garanzia.

I vostri diritti giuridici, in particolare i diritti di garanzia obbligatoria prevista dalla legge nei confronti del relativo venditore, non sono limitati dalla presente garanzia.

IAN: 434725\_2304

 Assistenza Italia  
Tel.: 800781188  
E-Mail: [deltasport@lidl.it](mailto:deltasport@lidl.it)

Szívvel gratulálunk!

Vásárlásával kiváló minőségű terméket választott. Használatba vétele előtt ismerkedjen meg a termékkel.



### **Figyelmesen olvassa el az alábbi használati útmutatót.**

A terméket kizárólag az itt ismertetett módon, a rendeltetésének megfelelően használja. Gondosan őrizze meg a használati útmutatót. A termék továbbadásakor adja át az összes kapcsolódó dokumentumot is.

## **Csomag tartalma (A ábra)**

- 1 x rövid súlyzórúd (1)
- 2 x súlytárcsa, 2 kg (2)
- 4 x súlytárcsa, 1 kg (3)
- 2 x gyorsár súlyzóhoz (4)
- 1 x használati útmutató

## **Műszaki adatok**

Rövid súlyzórúd: kb. 2 kg

Átmérő: kb. 30 mm

Hossz: kb. 350 mm

Kis súlytárcsa: kb. 1 kg

Átmérő: kb. 119 mm

Vastagság: kb. 17 mm

Lyukátmérő: kb. 31 mm

Nagy súlytárcsa: kb. 2 kg

Átmérő: kb. 155,5 mm

Vastagság: kb. 21,5 mm

Lyukátmérő: kb. 31 mm



Max. terhelés gyorsárként függőleges helyzetben: 4 kg



Max. terhelés (rövid súlyzórúddal együtt): 10 kg

**Fontos: ügyeljen arra, hogy mindkét oldalra ugyanakkora súlyt helyezzen fel.**

**Fontos: csak a súlyzórúd csomagjának részeként kapott súlyokat használja.**



Gyártási dátum (hónap/év):  
08/2023

ISO 20957 H osztály

Alkalmazási terület: otthoni használat

## **Rendeltetészerű használat**

A terméket olyan edzőeszközként fejlesztettük ki, amellyel az egész testét edzheti. A terméket magánjellegű használatra tervezték, az gyógyászati, terápiás, üzleti és kereskedelmi célú felhasználásra nem alkalmas.

## **Biztonsági utasítások**



### **Életveszély!**

- Soha ne hagyjon gyermeket felügyelet nélkül a csomagolóanyaggal. Légutak külső elzáródása miatti fulladásveszély.



### **Balesetveszély!**

- A terméket csak akkor használhatják gyerekek (14 éves kortól) és olyan személyek, akik nincsenek fizikai, érzékszervi vagy mentális képességeik teljes birtokában, illetve akik híján vannak a tapasztalatoknak és tudásnak, ha felügyeletet kapnak vagy a termék biztonságos használatát elmagyarázták nekik, és tisztában vannak az ebből eredő veszélyekkel.
- Gyermeknek nem játszhatnak a termékkel.
- Mielőtt az edzést elkezdené, egyeztessen orvosával. Bizonyosodjon meg róla, hogy egészségi állapota lehetővé teszi-e az edzést.
- A súlyzórúd mindkét végére ugyanolyan tömeget helyezzen fel.
- A súlytárcsákat a rövid súlyzó mindkét oldalára tömeg és méret szerint helyezze fel. A legnagyobb és legnehezebb súlytárcsákat szerelje fel először, a legkisebb és legkönnyebb tárcsákat utoljára.
- Mindig tartsa kéznél a javasolt gyakorlatokat tartalmazó használati útmutatót.
- Ne használja a terméket sérült vagy egészségügyi szempontból korlátozott állapotú személy.
- Soha ne felejtse el bemelegíteni az edzés előtt, és jelenlegi teljesítmőképességének megfelelően edzen. A megerőltetés és a túlzásba vitt edzés súlyos sérüléseket okozhat.
- Rögtön hagyja abba az edzést és forduljon orvoshoz, ha rosszul lesz, gyengeség vagy fáradtság érzése fogja el.
- Várandós nők kizárólag orvosi konzultáció után edzhetnek.

- A terméket egy időben csak egy személy használhatja.
- A termék terápiais célokra nem alkalmas.
- Az edzési terület körül legalább 0,6 m szabad területnek kell rendelkezésre állnia (L ábra).
- Csak sík, csúszásmentes talajon edzzen.
- Ne használja a terméket lépcsők és kiszögellések közelében.
- A terméket kizárólag a „Rendeltetés szerű használat” pontban megadottak szerint használja.
- A termék használata során ügyeljen a súly méretére, ne becsülje azt alá.
- Ne edzzen, ha fáradt vagy dekoncentrált. Ne edzzen közvetlenül étkezés után. Várjon kb. 2 órát az edzés megkezdésével.
- Szellőztesse ki megfelelően az edzőhelyiséget, de kerülje a huzatot.
- Az edzés alatt fogyasszon megfelelő mennyiségű folyadékot.
- A terméket nem szabad átalakítani, módosítani!
- Kizárólag eredeti pótalkatrészeket használjon.



### **Legyen különösen elővigyázatos – gyermekek számára balesetveszélyes!**

- Ne engedje, hogy a terméket gyerekek felügyelet nélkül használják. Mondja el a termék használatának módját, és ne hagyja őket felügyelet nélkül. Gyermekek számára csak akkor engedélyezze az eszköz használatát, ha azt fizikai és szellemi érettségük megengedi. A termék játékszernek nem alkalmas.
- Vegye figyelembe a gyermekek természetes játékosztónét és kísérletezésre való hajlamát. Előzze meg az olyan helyzeteket és magatartást, amelyek nem felelnek meg a termék rendeltetésének.



### **Elhasználódásból adódó veszélyek!**

- Minden használat előtt ellenőrizze a termék épségét, illetve elhasználódását. A terméket csak kifogástalan állapotban szabad használni!
- A termék biztonságos használata csak akkor szavatolható, ha az esetleges sérüléseket és elhasználódását rendszeresen ellenőrzi.

- Rendszeresen ellenőrizze a termék épségét, illetve elhasználódását. Sérült terméket nem szabad használni.
- Különösen a súlyzóhoz való gyorsárák kopására fordítson figyelmet.
- Óvja a terméket a szélsőséges hőmérsékletektől, napfénytől és nedvességtől. A nem szakszerű tárolás és használat a termék korai elhasználódásához vezethet, aminek sérülés lehet a következménye.

## **A súlytárcsák felszerelése**

1. Helyezze fel a súlytárcsákat (2) és (3) a rövid súlyzó (1) mindkét oldalára. A legnagyobb és legnehezebb súlytárcsákat helyezze fel először, a legkisebb és legkönnyebb tárcsákat utoljára (B ábra).

**Fontos: ügyeljen arra, hogy mindkét oldalra ugyanolyan tömeget helyezzen fel.**

2. Tolja a gyorsárákat (4) a rövid súlyzórúd végeire, és zárja le őket. Ezzel megakadályozza a súlytárcsák lecsúszását az edzés során. A bemutatott kattintós rendszer lehetővé teszi a súlytárcsák gyors cseréjét. Ügyeljen arra, hogy a súlyzóhoz való gyorsárák szorosan illeszkedjenek a súlytárcsákhoz, hogy az edzés alatt ne csússzanak el (C ábra).

## **Általános tanácsok az edzéshez**

### **Az edzés menete**

- Viseljen kényelmes sportruházatot és edzőcipőt.
- Minden edzés előtt melegítsen be, és a végén fokozatosan hagyja abba az edzést.
- Tartson megfelelő hosszúságú szünetet az egyes gyakorlatok között, és fogyasszon elegendő folyadékot.
- Kezdőként ne edzzen túl nagy terheléssel. Lassanként fokozza az edzés intenzitását.
- Az összes gyakorlatot egyenletesen végezze, ne hirtelen és ne gyorsan.
- Ügyeljen az egyenletes légzésre. Erő kifejtésekor lélegezzen ki, és ellazítás közben lélegezzen be.
- A gyakorlatok során ügyeljen a helyes testtartásra.

## Bemelegítés

Minden edzés előtt fordítson elég időt a bemelegítésre. A következőkben ehhez ismertetünk néhány egyszerű gyakorlatot.

Az adott gyakorlatokat 2–3-szor ismételje.

### Nyakizmok

1. Fordítsa el a fejét lassan balra és jobbra. Ismételje meg ezt a mozdulatot 4–5 alkalommal.
2. Végezzen lassú fejkörzést először az egyik, majd a másik irányba.

### Karok és vállak

1. Kulcsolja össze a kezeit a háta mögött, és óvatosan húzza felfelé. Ha eközben előrefelé dönti a felsőttestét, akkor minden izma optimálisan melegedik be.
2. Körözzön mindkét vállával egyszerre előre, majd egy perc után váltson irányt.
3. Húzza fel a vállait a fül irányába, majd engedje őket maguktól ismét visszaesni.
4. Körözzön a bal és a jobb karjával felváltva előre, majd egy perc után hátrafelé.

**Fontos: ne felejtse el közben továbbra is nyugodtan lélegezni!**

### Lábizmok

1. Álljon az egyik lábára, és a másik lábát emelje el a talajtól kb. 20 cm-re, behajlított térdrel.
2. Ezt követően körözzön a megemelt lábfejével az egyik irányba, majd néhány másodperc múlva a másik irányba.
3. Ezután váltson lábat, és ismételje meg a gyakorlatot.
4. Emelgesse felváltva a lábait, járjon néhány lépés erejéig helyben. Ügyeljen arra, hogy a lábát csak annyira emelje el a talajtól, hogy az egyensúlyát meg tudja tartani.

## Javasolt gyakorlatok

Az alábbiakban bemutatunk néhányat a lehetséges gyakorlatok közül.

### Vállprés ülő helyzetben (D ábra)

Igénybe vett izomzat: kar, váll és törzs

#### Alaphelyzet

1. Üljön le egy székre, és a lábait helyezze csípőszélességben egymás mellé a talajra. A lábak 90°-os szögben állnak.
2. Tartsa a terméket vízszintesen az egyik kezében.

3. Nyújtsa ki a karját oldalra a talajjal párhuzamosan. A terméket nem tartó kar a combon pihen.

4. Hajlítsa be a könyökét 90°-os szögben. A kézfej néz hátrafelé. Ügyeljen arra, hogy a csuklóját egyenesen tartsa.

5. Tartsa folyamatosan megfeszítve a láb-, fenék- és hasizmokat. Egyenesítse ki a felsőttestét, és a lapockáját húzza hátrafelé/lefelé.

6. Kilégzés közben dinamikusan nyújtsa ki felfelé a karját, és rövid ideig tartsa ki ezt a pozíciót.

**Fontos: a felsőttest egyenes marad, és a kar a nyújtott helyzetben enyhén be van hajlítva.**

#### Véghelyzet

7. Lassan engedje vissza a karját az alaphelyzetbe.

8. 5–10-szer ismételje meg a gyakorlatot, és három sorozatot végezzen, majd váltson kart.

**Fontos: a mozdulatot lassan hajtsa végre. Az egész gyakorlat közben csak a kar mozog, a váll ejtve marad.**

#### Tricepsz (E ábra)

Igénybe vett izomzat: felkar hátsó része

#### Alaphelyzet

1. Álljon csípőszéles terpeszbe a talajon, és a térdét enyhén hajlítsa be.

2. Tartsa a terméket két kézzel függőlegesen a feje mögött. Ennek során tartsa a súlytárcsá(-ka)t a súlyzó egyik végén.

**Megjegyzés:** a térd maradjon enyhén behajlítva.

3. Tartsa folyamatosan megfeszítve a láb-, fenék- és hasizmokat. A felsőttest egyenes. Nyomja a lapockákat hátrafelé/lefelé.

4. Könyökét kinyújtva emelje a terméket a feje fölé.

5. Rövid ideig tartsa ki a pozíciót.

#### Véghelyzet

6. Majd lassan engedje le a terméket vissza az alaphelyzetbe.

**Megjegyzés:** ügyeljen arra, hogy a könyökét ne feszítse teljesen meg, és az kifelé nézzen.

5–10-szer ismételje meg a gyakorlatot, és három sorozatot végezzen. Minden sorozat után iktasson be 90 másodperc szünetet.

**Fontos: a mozdulatot lassan hajtsa végre, és kinyújtáskor ne feszítse meg teljesen a könyökét. Ügyeljen arra, hogy a könyök a hajlításkor kifelé nézzen.**

## Térdhajlítás/Squats (F ábra)

Igénybe vett izomzat: törzs és láb

### Alaphelyzet

1. Álljon vállszélességű terpeszbe a talajon. A lábujjak előrefelé néznek, a térd enyhén be van hajlítva.
2. Fogja a terméket függőlegesen mindkét kezébe, és tartsa behajtott karral maga előtt mellmagasságban.
3. Feszítse meg a fenék-, kar- és hasizmokat.
4. Tolja a fenékét hátra. Térd- és csípőhajlítással ereszkedjen térdhajlításba. Egyidejűleg nyomja a lapockákat hátrafelé/lefelé.
5. Tartsa ki röviden a pozíciót.

### Véghelyzet

6. Utána kilégzés közben dinamikusan térjen vissza az alaphelyzetbe.
7. 5-10-szer ismétlje meg a gyakorlatot, és három sorozatot végezzen.

**Fontos: a mozdulatot lassan hajtsa végre, és a teljes gyakorlat során tartsa egyenesen a hátát.**

## Támadólépés/Reverse Lunge (G ábra)

Igénybe vett izomzat: kar, váll, törzs és lábak

### Alaphelyzet

1. Álljon vállszélességű terpeszbe a talajon. A lábujjak előrefelé néznek, a térd enyhén be van hajlítva.
2. Tartsa a terméket két kézzel, függőlegesen vállmagasságban a mellkas előtt, könyökét behajlítva.
3. Végezzen a bal lábával egy kitörést hátráléppéssel. Hajlítsa be a bal térdét 90°-os szögben úgy, hogy az majdnem érintse a talajt.
4. Rövid ideig tartsa ki ezt a pozíciót.

### Véghelyzet

5. Kilégzés közben dinamikusan vigye a bal lábát ismét az alaphelyzetbe.
6. 5-10-szer ismétlje meg a gyakorlatot, és három sorozatot végezzen, majd váltson oldalt. A sorozatok közé iktasson be 90 másodperces szüneteket.

**Fontos: a törzs a gyakorlat során végig maradjon feszes.**

## Fekvenyomás földön/Floor Press (H ábra)

Igénybe vett izomzat: középső mellizmok, a váll és a felkar hátsó része

### Alaphelyzet

1. Feküdjön hanyatt, és a lábait 30°-ban hajlítsa be. A talpak a talajon fekszenek.
2. Fogja meg a terméket mindkét kezével, és tartsa behajlított karral maga előtt a mellkas magasságában.
3. Feszítse meg a láb-, fenék- és hasizmokat. Húzza a lapockákat hátrafelé/lefelé. A nyak a gerincoszlop hosszanti tengelyében marad.
4. Kilégzés közben nyújtsa ki a karját felfelé. A váll eközben a talajon marad, és a könyök enyhén be van hajlítva.
5. Rövid ideig tartsa ki ezt a pozíciót.

### Véghelyzet

6. Lassan vigye vissza a karját az alaphelyzetbe.
7. 5-10-szer ismétlje meg a gyakorlatot, és három sorozatot végezzen. A sorozatok közé iktasson be 90 másodperces szüneteket.

**Fontos: a mozdulatot lassan hajtsa végre. A gyakorlat közben csak a kar mozog. A váll, valamint a hát alsó szakasza mindvégig a talajon marad.**

## Döntött törzsű evezés/Bent Over Dumbbell Row (I ábra)

Igénybe vett izomzat: felkar, törzs és hát

### Alaphelyzet

1. Álljon vállszélességű terpeszbe a talajon, a térd enyhén be van hajlítva.
2. Tartsa a terméket függőlegesen mindkét kezével.
3. Döntse a felsőtestét kb. 45°-ban előre. A karját nyújtsa ki függőlegesen lefelé.
4. Kilégzés közben húzza a terméket magához köldökmagasságig. Ehhez hajlítsa a könyökét, és húzza hátra egészen a test mögé.

### Véghelyzet

5. Lassú mozgással térjen vissza az alaphelyzetbe.
6. 5-10-szer ismétlje meg a gyakorlatot, és három sorozatot végezzen. A sorozatok közé iktasson be 90 másodperces szüneteket.

**Fontos: a gyakorlat során végig figyeljen a törzs feszességére. Tartsa a felsőtestét egyenesen, és próbálja a lapockát hátrafelé/lefelé nyomni. A mellkasát nyomja előre.**

### **Felhúzás/Deadlifts (J ábra)**

Igénybe vett izomzat: törzs és a láb hátsó része

#### **Alaphelyzet**

1. Álljon csípőszélességű terpeszbe a talajon, és feszítse meg a fenekét.
2. Vízszintesen fogja meg a terméket. A kézhát előrefelé nézzen. A karok legyenek lefelé kinyújtva.
3. Lassan dőljön előre.
4. Ezután hajlítsa be kissé a térdéit, és vezesse lefelé a terméket a teste és a lábai mentén, amíg el nem éri a lábszára közepét.

#### **Véghelyzet**

5. Kilégzés közben dinamikusán térjen vissza az alaphelyzetbe.
6. 5-10-szer ismétlje meg a gyakorlatot, és három sorozatot végezzen. A sorozatok között iktasson be kb. 90 másodperces szüneteket.

**Fontos: a gyakorlat során végig figyeljen a törzs feszességére. Tartsa a felsőtestét egyenesen, és próbálja a lapockát hátrafelé/lefelé nyomni.**

### **Egylábás felhúzás/Single Leg Deadlift (K ábra)**

Igénybe vett izomzat: törzs és láb

#### **Alaphelyzet**

1. Álljon csípőszélességű terpeszbe a talajon. A lábujjak előrefelé néznek, a térd enyhén be van hajlítva.
2. Nyújtsa előre a bal karját 90°-os szögben, és tartsa a terméket vízszintesen a bal kezében.
3. Feszítse meg a far- és törzsiszmain, és nyújtsa a jobb karját is 90°-ban előre.
4. Helyezze át a testsúlyát a jobb lábára. A felsőtestével dőljön előre, a jobb lábát pedig emelje hátra kinyújtva. A támasztóláb enyhén be van hajlítva.
5. Ezzel egyidejűleg engedje le a bal kezét a termékkel a talaj irányába. A hát egyenes marad, a jobb kéz végig nyújtva.

**Fontos: ügyeljen arra, hogy a csípőjét csak minimális mértékben fordítsa el.**

6. Rövid ideig tartsa ki ezt a pozíciót.

#### **Véghelyzet**

7. Térjen vissza dinamikusán az alaphelyzetbe.
8. 5-10-szer ismétlje meg a gyakorlatot, és három sorozatot végezzen, majd váltson oldalt.

**Fontos: a mozdulatot lassan hajtsa végre. A talp végig a talajon marad, a váll végig ejtve van, és a hát alsó szakasza egyenes.**

### **Nyújtás**

Minden edzés után fordítson elég időt a nyújtásra. A következőkben ehhez mutatunk be néhány egyszerű gyakorlatot.

A gyakorlatokat mindig egyenként 15-30 másodpercig, oldalanként 3-szor végezze el.

#### **Nyakizmok**

1. Álljon lazán.
  2. Húzza a fejét egyik kezével finoman először balra, majd jobbra.
- Ez a gyakorlat a nyak oldalsó izmait nyújtja.

#### **Karok és vállak**

1. Álljon egyenesen, a térd legyen kissé behajlítva.
2. Helyezze a jobb karját a feje mögé úgy, hogy a kézfeje a lapockák között legyen.
3. A bal kezével fogja meg a jobb könyökét, és húzza hátrafelé.
4. Váltson oldalt, és ismétlje meg a gyakorlatot.

#### **Lábizmok**

1. Álljon egyenesen, és emelje el az egyik lábfejét a talajtól.
2. Lassan körözzön vele először az egyik, majd a másik irányba.
3. Egy idő után váltson lábat.

**Fontos: ügyeljen arra, hogy a combjai párhuzamos egymás mellett maradjanak. Közben tolja előre a medencéjét, a felsőteste maradjon egyenes.**

## Tárolás, tisztítás

A terméket mindig száraz, tiszta és szobahőmérsékletű helyen tárolja, ha azt nem használja. Csak nedves törlőkendővel tisztítsa meg, utána törölje szárazra.

**FONTOS!** Ne használjon éles tisztítószerkeket a tisztításhoz.

## Tudnivalók a hulladékkezelésről



A terméket és a csomagolóanyagokat a hatályos helyi előírásoknak megfelelően semmisítse meg. A csomagolóanyagokat (például fóliatasakokat) tartsa távol a gyerekektől. Az elhasználdott termék ártalmatlanításával kapcsolatos további információkat a települési vagy városi önkormányzattól tudhatja meg. A terméket és a csomagolást környezetkímélő módon kell ártalmatlanítani.



Az újrahasznosítási kód az újrafelhasználási ciklusba való visszavezetésre (újrahasznosítás) szánt különböző anyagok azonosítására szolgál. A kód az újrahasznosítási ciklus újrahasznosítási szimbólumából és az anyagot azonosító számból áll.

## A garanciával és a szerviz lebonyolításával kapcsolatos útmutató

A termék nagy gondossággal és állandó ellenőrzés mellett készült. A DELTA-SPORT HANDELSKONTOR GmbH privát végső felhasználóknak a vásárlás dátumától számított három év (garancia időtartama) garanciát ad erre a termékre a következő rendelkezések szerint. A garancia csak anyaghibára és feldolgozási hibára érvényes. A garancia nem terjed ki a szokásos elhasználódásnak kitett, ezért kopó alkatrésznek tekintendő alkatrészekre (pl. elemek), valamint a törekeny alkatrészekre sem, például a kapcsolókra, az akkumulátorokra vagy az üvegből készült alkatrészekre.

Kizárásra kerül a garanciaigény, ha a terméket szakszerűtlenül vagy helytelenül, nem rendeltetésszerűen vagy nem az előírt használati körben használták, vagy figyelmen kívül hagyták a kezelési útmutató előírásait, kivéve, ha a végső felhasználó bizonyítja, hogy olyan anyag- vagy feldolgozási hiba áll fenn, amely nem a fent említett körülmények valamelyikéből ered.

A garanciaigény csak a garancia időtartamán belül, az eredeti pénztári bizonylat bemutatásával érvényesíthető. Ezért kérjük, őrizze meg az eredeti pénztári bizonylatot. A garancia, a törvényes garancia vagy a méltányosság alapján végzett esetleges javítások a garancia időtartamát nem hosszabbítják meg. Ez vonatkozik a kicserélt és javított alkatrészekre is.

Kérjük, hogy reklamáció esetén először az alábbi szervizvonalat hívja, vagy e-mailen keressen minket. Garanciális esetekben a terméket saját döntésünk alapján ingyenesen megjavítjuk, kicseréljük vagy megtérítjük a vételárat. A garanciából további jogok nem következnek.

A jelen garancia nem korlátozza az Ön törvényes jogait, különösen a mindenkori értékesítővel szembeni garanciaigényét.

IAN: 434725\_2304

**(HU)** Szerviz Magyarország

Tel.: 06800 21225

E-Mail: [deltasport@lidl.hu](mailto:deltasport@lidl.hu)









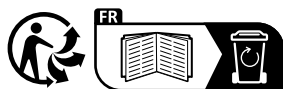

**DELTA-SPORT HANDELSKONTOR GMBH**

Wragekamp 6 • 22397 Hamburg

GERMANY



Delta-Sport Nr.: KH-13365

---

08.11.2023 / PM.2:49

IAN 434725\_2304

