

**POWERFIX®**

**Profi+**

[www.lidl-service.com](http://www.lidl-service.com)



**NIETPISTOOL SET**

**PHTS 14 A1**

NL BE

**NIETPISTOOL SET**

Gebruiksaanwijzingen en veiligheidsvoorschriften

IAN 315367

NL BE

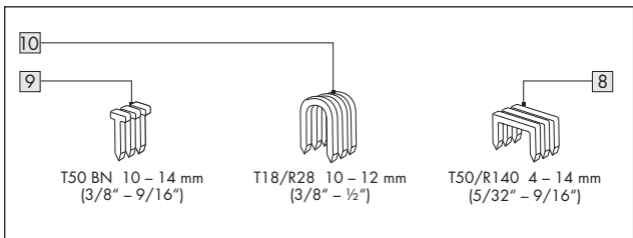
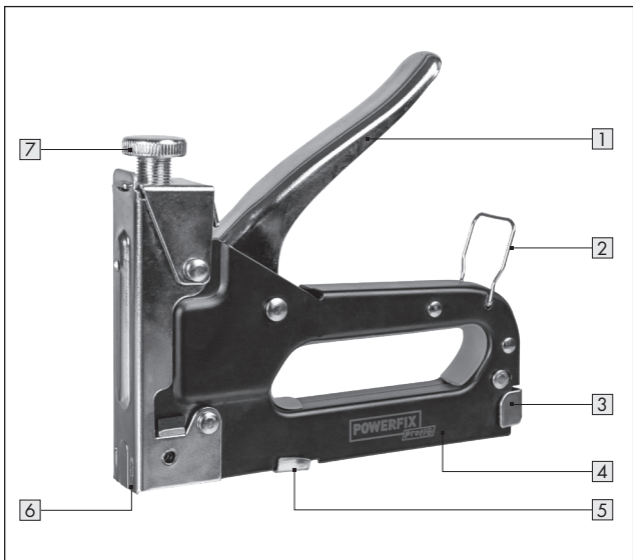

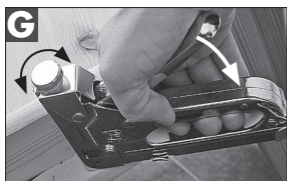
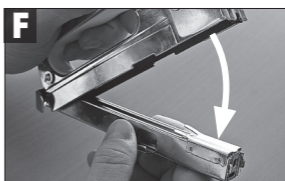
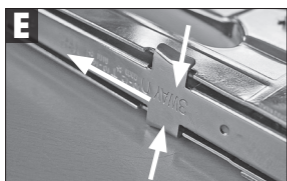
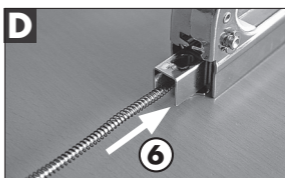
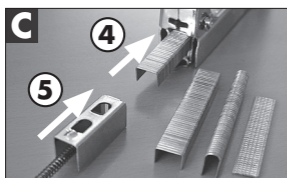
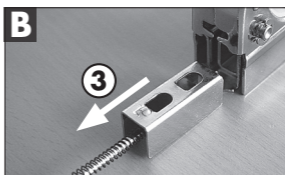
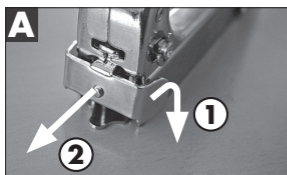

## Inhoudsopgave

<b>1. Inleiding .....</b>	<b>4</b>
<b>2. Inhoud van het pakket / omschrijving onderdelen.....</b>	<b>4</b>
<b>3. Technische gegevens voor mod. nr. PHTS 14 A1 .....</b>	<b>5</b>
<b>4. Gebruikte symbolen .....</b>	<b>5</b>
<b>5. Veiligheidsvoorschriften .....</b>	<b>6</b>
<b>6. Normaal gebruik.....</b>	<b>6</b>
<b>7. Voor inbedrijfstelling .....</b>	<b>7</b>
Nietjes en nagels laden.....	7
Instellen van de slagkracht.....	7
<b>8. Ingebruikneming .....</b>	<b>7</b>
Bevestigen.....	7
Toepassingsvoorbeelden.....	8
Vastgeklemd bevestigingsmateriaal verwijderen .....	8
<b>9. Onderhoud / Reiniging .....</b>	<b>8</b>
<b>10. Afvoer .....</b>	<b>8</b>
<b>11. Service .....</b>	<b>9</b>

## 1. Inleiding

Gefeliciteerd!

Met deze aankoop hebt u voor een hoogwaardig product gekozen. Zorg ervoor dat u met het product vertrouwd bent voor u het voor het eerst gebruikt. Lees hiervoor aandachtig de volgende handleiding. Gebruik het product uitsluitend zoals beschreven en voor de opgegeven toepassingsgebieden.

Bewaar deze gebruiksaanwijzing op een veilige plek. Geef alle documenten ook mee als u het product doorgeeft aan derden.

## 2. Inhoud van het pakket / omschrijving onderdelen

1. Bedieningshendel
2. Fixatiebeugel
3. Veerstoter
4. Magazijn (binnenin)
5. Magazijnlade met zijvleugels
6. Schietopening
7. Instelschroef slagkracht
8. 500 x 8 mm nietjes
9. 500 x 10 mm T-nagels
10. 500 x 12 mm U-klemmen

### 3. Technische gegevens voor mod. nr. PHTS 14 A1

Soorten nietjes:	T50/R140 4 – 14 mm (5/32" – 9/16") T18/R28 10 – 12 mm (3/8" – 1/2") T50 BN 10 – 14 mm (3/8" – 9/16")
Capaciteit magazijn:	50 stuks

### 4. Gebruikte symbolen

Volgende symbolen en signaalwoorden worden in deze gebruiksaanwijzing gebruikt voor het nietpistool of op de verpakking.

 <b>WAARSCHUWING!</b>	Wijst op een gevaar dat wanneer het niet vermeden wordt, de dood of een zwaar letsel tot gevolg kan hebben.
 <b>LET OP!</b>	Waarschuwt voor mogelijke materiële schade.
	Lees de gebruiksaanwijzing
	Draag veiligheidsbril
	Richt niet op personen of dieren
	Activeer het nietpistool alleen als de schietopening tegen het doel wordt gedrukt
	Het symbool „GS” wijst op geteste veiligheid. Producten die voorzien zijn van dit teken voldoen aan de vereisten van de Duitse Productveiligheidswet (ProdSG).

## 5. Veiligheidsvoorschriften

### **⚠ WAARSCHUWING!**

#### **Lees alle veiligheidsrichtlijnen en -aanwijzingen.**

*Menselijke fouten bij het niet-opvolgen van de veiligheidsrichtlijnen en -aanwijzingen kunnen zware lichamelijke letsels veroorzaken.*

- Draag altijd een veiligheidsbril!
- Bewaar het nietpistool buiten het bereik van kinderen.
- Richt het nietpistool nooit op mensen of dieren.
- Hou de hand die het werkstuk vasthoudt altijd uit de buurt van de schietopening 
- Activeer het nietpistool alleen als de schietopening stevig tegen het werkstuk wordt geduwd.
- Verwijder alle nietjes / nagels altijd voor transport of voor u het apparaat opbergt.
- Let er als u het nietpistool gebruikt op dat hij stevig staat.
- Scherpe nietjes kunnen tijdens het laden en verwijderen letsels veroorzaken.
- Bevestig het nietpistool nooit op een werktafel of op een andere drager.

## 6. Normaal gebruik



Het nietpistool is uitsluitend bedoeld om eenvoudig stoffen, folies, tapijten e.d. te bevestigen en voor doe-het-zelven met hout en mag voor geen enkel ander doel worden ingezet. Controleer vooraf met een test dat het materiaal geschikt is voor het gebruik van het nietpistool en zijn nietjes.

Het nietpistool is bedoeld voor de huiselijke omgeving, uitsluitend voor privégebruik en niet geschikt voor commercieel gebruik.



## 7. Voor inbedrijfstelling

### Nietjes en nagels laden

 **LET OP!** Gebruik alleen nietjes en nagels die aan de specificaties voldoen.

- Druk de veerstoter  naar binnen, trek een beetje naar onder en neem hem daarna helemaal naar achter weg (zie afb. A en B).
- Schuif nietjes / nagels in het magazijn  (zie afb. C).
- Breng de veerstoter weer in en zet hem vast (zie afb. D).

### Instellen van de slagkracht



 **LET OP!** Draai de instelschroef  er nooit helemaal uit.



Met behulp van de instelschroef  aan de bovenkant kan de slagkracht van het nietpistool gevarieerd worden (zie afb. G):



- Draai met de klok mee om de slagkracht te verhogen.
- Draai tegen de klok in om de slagkracht te verlagen. De geschikte slagkracht wordt het beste berekend op een stuk overtollig materiaal.

## 8. Ingebruikneming

### Bevestigen

- Druk de schietopening  op de plaats die u wilt bevestigen.
- Pas indien nodig de slagkracht aan de materialen, nietjes of nagels aan.
- Duw de bedieningshendel  helemaal naar beneden.

Zet de bedieningshendel  vast na het beëindigen van het werk en voor het opbergen met de fixatiebeugel .



 **LET OP!** Maak het magazijn  eerst leeg voor u het blokkeert!

## Toepassingsvoorbeelden

Het nietpistool is onder meer geschikt voor de volgende toepassingen:

- bevestiging van overtrekmateriaal op zittingen van stoelen;
- spannen en bevestigen van linnen wanden tegen schilderlijsten;
- bevestigen van beschermende folie voor isolatiematerialen bij de warmte-isolatie;
- Bevestigen van decomaterialen.

## Vastgeklemd bevestigingsmateriaal verwijderen

- Neem de veerstoter  weg (zie hoofdstuk 'Nietjes en nagels laden') en draai het nietpistool om.
- Druk de magazijnlade  aan de zijvleugels naar achter en klap hem van het apparaat weg (zie afb. E en F).
- Verwijder hinderlijke nietjes / nagels met een geschikte tang.
- Om de magazijnlade  te sluiten weer op de zijvleugels naar achter drukken en naar het apparaat duwen tot de lade vastklikt.

## 9. Onderhoud / Reiniging

Bewaar het nietpistool in een droge ruimte om hem tegen roest te beschermen. Gebruik een droge doek om het nietpistool te reinigen.

Het nietpistool is grotendeels onderhoudsvrij.

Neem bij storingen het nietpistool uit bedrijf en laat hem door een gekwalificeerde vakman controleren of repareren. Gebruik bij reparaties allen originele vervangonderdelen.

## 10. Afvoer



Voer het artikel overeenkomstig de bepalingen van de lokale overheid af.



## 11. Service

**NL**

WALTER Benelux

E-Mail : [service-walter@rothenberger.com](mailto:service-walter@rothenberger.com)

Tél.: +32 3 871 99 94; 00800 925 837 88

**IAN 315367**

**BE**

WALTER Benelux

E-Mail : [service-walter@rothenberger.com](mailto:service-walter@rothenberger.com)

Tél.: +32 3 871 99 94

**IAN 315367**

### Leverancier

Gelieve er rekening mee te houden dat het onderstaand adres geen serviceadres is. Contacteer eerst de hierboven vermelde servicediensten.

Walter Werkzeuge Salzburg GmbH

Gewerbeparkstr. 9

5081 Anif

Oostenrijk

**Walter Werkzeuge Salzburg GmbH**

Gewerbeparkstr. 9

5081 Anif, Austria

V. 1.0

Status van de informatie:

07/2019