



MINI-TURMVENTILATOR STVM 30 B2

DE AT CH

MINI-TURMVENTILATOR

Bedienungsanleitung und Sicherheitshinweise

FR CH

MINI-VENTILATEUR COLONNE

Mode d'emploi et consignes de sécurité

IT CH

MINI VENTILATORE A TORRE

Istruzioni d'uso e disposizioni di sicurezza

TARGA GMBH
Coesterweg 45
59494 Soest
GERMANY

Stand der Informationen - Version des informations
Versione delle informazioni:
09/2022 - Ident.-No.: STVM 30 B2 092022-1

IAN 410053_2207



IAN 410053_2207

AT CH

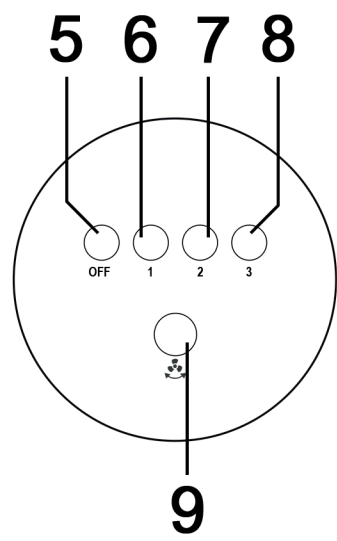
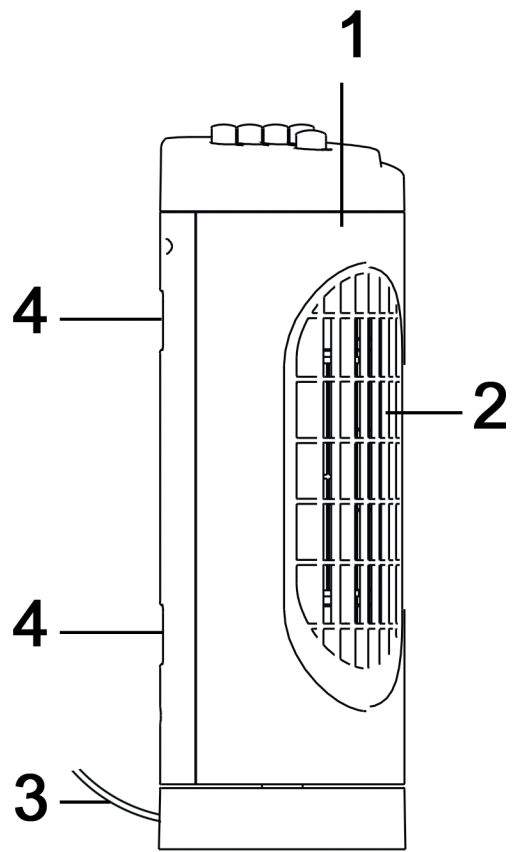

Deutsch	2
Français.....	15
Italiano.....	31

Inhaltsverzeichnis

1. Bestimmungsgemäße Verwendung	3
2. Lieferumfang	3
3. Übersicht	3
4. Technische Daten	4
4.1 Informationsanforderungen.....	4
5. Sicherheitshinweise	4
6. Urheberrecht	9
7. Vor der Inbetriebnahme	9
8. Inbetriebnahme	9
8.1 Ventilator ein- und ausschalten/Gebälsestufe einstellen.....	9
8.2 Oszillation	10
9. Wartung/Reinigung.....	10
10. Lagerung bei Nichtbenutzung.....	10
11. Umwelthinweise und Entsorgungsangaben	11
12. Konformitätsvermerke	12
13. Hinweise zu Garantie und Serviceabwicklung.....	13

Herzlichen Glückwunsch!

Mit dem Kauf des Mini-Turmventilators SilverCrest STVM 30 B2, nachfolgend als Ventilator bezeichnet, haben Sie sich für ein hochwertiges Produkt entschieden.

Machen Sie sich vor der ersten Inbetriebnahme mit dem Ventilator vertraut und lesen Sie diese Bedienungsanleitung aufmerksam durch. Beachten Sie vor allem die Sicherheitshinweise und benutzen Sie den Ventilator nur wie in dieser Bedienungsanleitung beschrieben und für die angegebenen Einsatzbereiche.

Bewahren Sie diese Bedienungsanleitung gut auf. Händigen Sie alle Unterlagen bei Weitergabe des Ventilators an Dritte ebenfalls mit aus.

1. Bestimmungsgemäße Verwendung

Dieser Ventilator dient zur Erzeugung einer kühlenden Luftzirkulation. Der Ventilator darf nicht außerhalb von geschlossenen Räumen und in tropischen Klimaregionen genutzt werden. Dieser Ventilator ist nicht für den Betrieb in einem Unternehmen bzw. den gewerblichen Einsatz vorgesehen. Verwenden Sie den Ventilator ausschließlich in Wohnbereichen für den privaten Gebrauch, jede andere Verwendung ist nicht bestimmungsgemäß. Dieser Ventilator erfüllt alle, im Zusammenhang mit der CE-Konformität, relevanten Normen und Standards. Bei einer nicht mit dem Hersteller abgestimmten Änderung des Ventilators ist die Einhaltung dieser Normen nicht mehr gewährleistet. Aus hieraus resultierenden Schäden oder Störungen ist jegliche Haftung seitens des Herstellers ausgeschlossen. Benutzen Sie nur das vom Hersteller angegebene Zubehör.

Bitte beachten Sie die Landesvorschriften bzw. Gesetze des Einsatzlandes.

2. Lieferumfang

- Mini-Turmventilator SilverCrest STVM 30 B2
- Diese Bedienungsanleitung

3. Übersicht

Diese Bedienungsanleitung ist mit einem ausklappbaren Umschlag versehen. Auf der Innenseite des Umschlags ist der Ventilator mit einer Bezifferung abgebildet. Die Ziffern haben folgende Bedeutung:

1	Mini-Turmventilator
2	Schutzgitter
3	Netzkabel
4	Lüftungsgitter (Rückseite)
5	Taste OFF - Ausschalten
6	Taste 1 - schwache Gebläsestufe

7	Taste 2 - mittlere Gebläsestufe
8	Taste 3 - starke Gebläsestufe
9	Taste  (Schwenkfunktion)

4. Technische Daten

Eingangsspannung	220 V - 240 V~, 50 – 60 Hz
Leistungsaufnahme	30 W
Schutzklasse	II / 
Abmessungen (B x H x T)	ca. 12 x 36 x 12 cm
Gewicht	ca. 1,1 kg

Änderungen der technischen Daten sowie des Designs können ohne Ankündigung erfolgen.

4.1 Informationsanforderungen

Informationen zur Angabe des Modells/der Modelle, auf das/die sich die Informationen beziehen: SilverCrest STVM 30 B2, IAN 410053_2207			
Bezeichnung	Symbol	Wert	Einheit
Maximaler Volumenstrom	F	10,60	m ³ / min
Ventilator-Leistungsaufnahme	P	23,6	W
Serviceverhältnis	SV	0,45	(m ³ / min) / W
Leistungsaufnahme im Bereitschaftszustand	P _{SB}	–	W
Leistungsaufnahme im ausgeschalteten Zustand	P _{OFF}	0	W
Ventilator-Schalleistungspegel	L _{WA}	53,02	dB(A)
Maximale Luftgeschwindigkeit	c	1,52	m / s
Saisonaler Energieverbrauch	Q	7,55	kWh/a
Messnorm für die Ermittlung des Serviceverhältnisses	EN IEC 60879: 2019		
Kontaktadresse für weitere Informationen	TARGA GmbH, Coesterweg 45, 59494 Soest, DEUTSCHLAND		

5. Sicherheitshinweise

Vor der ersten Verwendung des Ventilators lesen Sie die folgenden Anweisungen genau durch und beachten Sie alle Warnhinweise, selbst wenn Ihnen der Umgang mit elektronischen Geräten vertraut ist. Bewahren Sie diese Bedienungsanleitung sorgfältig als zukünftige Referenz auf.

Wenn Sie den Ventilator verkaufen oder weitergeben, händigen Sie unbedingt auch diese Bedienungsanleitung aus.



GEFAHR! Dieses Signalwort bezeichnet eine Gefährdung mit einem hohen Risikograd, die, wenn sie nicht vermieden wird, den Tod oder schwere Verletzung zur Folge hat.



WARNUNG! Dieses Signalwort bezeichnet eine Gefährdung mit einem mittleren Risikograd, die, wenn sie nicht vermieden wird, den Tod oder schwere Verletzung zur Folge haben kann.



ACHTUNG! Dieses Signalwort kennzeichnet wichtige Hinweise zum Schutz vor Sachschäden.



Dieses Symbol kennzeichnet weitere informative Hinweise zum Thema.



Wechselspannung



Stromschlaggefahr!



Schutzklasse II



Herstelleradresse



GEFAHR! Personensicherheit

Dieser Ventilator kann von Kindern ab 8 Jahren und darüber sowie von Personen mit verringerten physischen, sensorischen oder mentalen Fähigkeiten oder Mangel an Erfahrung und Wissen benutzt werden, wenn sie beaufsichtigt oder bezüglich

des sicheren Gebrauchs des Ventilators unterwiesen wurden und die daraus resultierenden Gefahren verstehen. Kinder dürfen nicht mit dem Ventilator spielen. Reinigung und Benutzerwartung dürfen nicht von Kindern ohne Beaufsichtigung durchgeführt werden. Halten Sie auch die Verpackungsfolien von Kindern fern. Es besteht Erstickungsgefahr.



GEFAHR! Gefahr eines Stromschlags!

- Schützen Sie das Produkt vor Nässe und Feuchtigkeit, Tropf- oder Spritzwasser. Niemals in Wasser oder andere Flüssigkeiten tauchen!
- Sollte Flüssigkeit in das Produkt gelangen, ziehen Sie sofort den Netzstecker. Lassen Sie das Produkt vor einer erneuten Inbetriebnahme durch eine entsprechende Fachkraft prüfen.
- Bedienen Sie das Produkt nicht mit feuchten oder nassen Händen.
- Greifen Sie nicht nach dem Produkt, wenn es sich in Wasser oder anderen Flüssigkeiten befindet. Ziehen Sie in einem solchen Fall sofort den Netzstecker aus der Steckdose.
- Verwenden Sie das Produkt nicht, wenn der Netzstecker oder die Netzanschlussleitung beschädigt sind, es nicht bestimmungsgemäß funktioniert, wenn es zu Boden oder in Wasser gefallen ist oder sonstige Beschädigungen aufweist. Wenden Sie sich in einem solchen Fall zur Reparatur an eine entsprechende Fachkraft.
- Schließen Sie den Netzstecker nur an eine ordnungsgemäß installierte, leicht zugängliche Steckdose an, deren Spannung der Angabe entsprechend dem Kapitel „Technische Daten“

entspricht. Es ist keine Aktion seitens der Benutzer erforderlich, um das Produkt zwischen 50 und 60 Hz umzustellen. Das Produkt passt sich sowohl für 50 als auch für 60 Hz an. Die Steckdose muss auch nach dem Anschließen weiterhin leicht zugänglich sein.

- Achten Sie darauf, dass die Netzanschlussleitung nicht durch scharfe Kanten oder heiße Stellen beschädigt werden kann.
- Achten Sie beim Gebrauch des Produktes darauf, dass die Netzanschlussleitung nicht eingeklemmt oder gequetscht wird.
- Das Produkt ist auch nach dem Ausschalten nicht vollständig von der Stromversorgung getrennt. Um dies zu tun, ziehen Sie den Netzstecker. Ziehen Sie immer am Netzstecker, nie an der Leitung.
- Ziehen Sie den Netzstecker aus der Steckdose,
 - wenn eine Störung auftritt,
 - wenn Sie das Produkt nicht benutzen,
 - bei der Montage,
 - bevor Sie das Produkt reinigen und
 - bei Gewitter.
- Versuchen Sie nicht, das Produkt selbst zu reparieren. Schalten Sie das Produkt im Falle eines Defekts aus, ziehen Sie den Netzstecker und wenden Sie sich an unseren Kundendienst.
- Wenn die Netzanschlussleitung dieses Produktes beschädigt wird, muss sie durch den Hersteller oder seinen Kundendienst oder eine ähnlich qualifizierte Person ersetzt werden, um Gefährdungen zu vermeiden.



WARNUNG! Verletzungsgefahr!

- Stecken Sie keine Finger oder irgendwelche Gegenstände während des Betriebs in das Produkt.
- Verwenden Sie das Produkt nicht in der Nähe von explosiven oder entflammbaren Stoffen.
- Halten Sie während des Betriebs Haare, Kleidung und andere Gegenstände vom Schutzgitter (2) und den Lüftungsgittern (4) fern.
- Transportieren Sie das Produkt nicht während des Betriebs.



ACHTUNG! Sachschäden!

- Dieses Produkt ist nicht dafür bestimmt, mit einer externen Zeitschaltuhr oder einem separaten Fernwirksystem betrieben zu werden.
- Stellen Sie das Produkt niemals auf heiße Oberflächen (z. B. Herdplatten) oder in die Nähe von Wärmequellen oder offenem Feuer.
- Verwenden Sie nur das Originalzubehör.
- Hängen oder montieren Sie das Produkt nicht an die Decke bzw. an der Wand.
- Betreiben Sie das Produkt nur auf einer ebenen, stabilen Oberfläche.
- Verwenden Sie das Produkt niemals in der Nähe von leicht entzündbaren Materialien, wie zum Beispiel Gardinen, Vorhängen etc. Halten Sie einen Abstand von mindestens 50 cm rund um das Produkt zu entzündlichen und brennbaren Materialien ein.

Das Produkt darf keinen direkten Wärmequellen (z. B. Heizungen) oder keinem direkten Sonnenlicht oder Kunstlicht ausgesetzt werden. Vermeiden Sie auch den Kontakt mit Spritz- und Tropfwasser und aggressiven Flüssigkeiten. Betreiben Sie das Produkt nicht in der Nähe von Wasser. Das Produkt darf insbesondere niemals untergetaucht werden (stellen Sie keine mit Flüssigkeiten gefüllten Gegenstände, z. B. Vasen oder Getränke auf das Produkt). Achten Sie weiterhin darauf, dass das Produkt keinen übermäßigen Erschütterungen und Vibrationen ausgesetzt wird. Außerdem dürfen keine Fremdkörper eindringen.

6. Urheberrecht

Alle Inhalte dieser Bedienungsanleitung unterliegen dem Urheberrecht und werden dem Leser ausschließlich als Informationsquelle bereitgestellt. Jegliches Kopieren oder Vervielfältigen von Daten und Informationen ist ohne ausdrückliche und schriftliche Genehmigung durch den Autor verboten. Dies betrifft auch die gewerbliche Nutzung der Inhalte und Daten. Text und Abbildungen entsprechen dem technischen Stand bei Drucklegung. Änderungen vorbehalten.

7. Vor der Inbetriebnahme

Auspacken

- Nehmen Sie das Produkt aus der Verpackung.
- Entfernen Sie alle Verpackungsmaterialien vollständig.
- Überprüfen Sie den Lieferumfang auf Vollständigkeit. Fehlende Teile müssen umgehend beim Service reklamiert werden.

8. Inbetriebnahme

8.1 Ventilator ein- und ausschalten/Gebälsestufe einstellen



Gehen Sie wie folgt vor, um den Ventilator in Betrieb zu nehmen:

- Wählen Sie einen Standort, der den Angaben in den Sicherheitshinweisen entspricht.
- Betreiben Sie den Ventilator auf einer ebenen, stabilen Oberfläche.
- Stecken Sie den Netzstecker in eine ordnungsgemäß installierte Steckdose.
- Schwache Gebälsestufe: Drücken Sie hierzu die Taste **1** (6), bis diese einrastet.
- Mittlere Gebälsestufe: Drücken Sie hierzu die Taste **2** (7), bis diese einrastet.

- Starke Gebläsestufe: Drücken Sie hierzu die Taste **3** (8), bis diese einrastet.
- Stoppen Sie die Ventilation, indem Sie die Taste **OFF** (5) drücken.

8.2 Oszillation

Sie können den Ventilator horizontal oszillieren lassen:

- Drücken Sie die Taste  (9) in die untere Position, um die Oszillation einzuschalten.
- Drücken Sie die Taste  (9) erneut, um die Oszillation auszuschalten. Die Taste  (9) befindet sich nun in der oberen Position.

9. Wartung/Reinigung



GEFAHR! Gefahr eines Stromschlags!

- Trennen Sie den Ventilator vor jeder Reinigung vom Stromnetz.
- Tauchen Sie den Ventilator nicht ins Wasser.
- Lassen Sie kein Wasser oder Reinigungsmittel in den Ventilator laufen.



Wartungsarbeiten sind erforderlich, wenn der Ventilator beschädigt wurde, z. B. wenn das Gerätegehäuse beschädigt ist, Flüssigkeit oder Gegenstände ins Innere des Ventilators gelangt sind oder wenn er Regen oder Feuchtigkeit ausgesetzt war. Wartungsarbeiten sind auch erforderlich, wenn er nicht einwandfrei funktioniert oder heruntergefallen ist. Falls Sie Rauchentwicklung, ungewöhnliche Geräusche oder Gerüche feststellen, trennen Sie den Ventilator sofort vom Stromnetz. In diesen Fällen darf der Ventilator nicht länger verwendet werden, bevor eine Überprüfung durch einen Fachmann durchgeführt wurde. Lassen Sie alle Wartungsarbeiten nur von qualifiziertem Fachpersonal durchführen. Öffnen Sie niemals das Gehäuse des Ventilators.



- Entfernen Sie grobe Staubablagerungen mit einem Staubsauger.
- Reinigen Sie den Ventilator nur mit einem sauberen, leicht angefeuchteten Tuch, niemals mit aggressiven Flüssigkeiten.
- Bei hartnäckigen Verschmutzungen geben Sie etwas Spülmittel auf das angefeuchtete Tuch.
- Das Schutzgitter (2) und die Lüftungsgitter (4) können Sie bei Bedarf auch mit einem weichen Pinsel reinigen.

10. Lagerung bei Nichtbenutzung

Wenn Sie den Mini-Turmventilator (1) für einen längeren Zeitraum nicht verwenden, reinigen Sie ihn und lagern Sie ihn an einem sicheren und staubfreien Ort.

11. Umwelthinweise und Entsorgungsangaben

	<p>Das Symbol der durchgestrichenen Mülltonne bedeutet, dass dieses Gerät am Ende der Nutzungszeit nicht über den Hausmüll entsorgt werden darf. Das Gerät ist bei eingerichteten Sammelstellen, Wertstoffhöfen oder Entsorgungsbetrieben abzugeben. Zudem sind Vertrieber von Elektro- und Elektronikgeräten sowie Vertrieber von Lebensmitteln zur Rücknahme verpflichtet. LIDL bieten Ihnen Rückgabemöglichkeiten direkt in den Filialen und Märkten an. Rückgabe und Entsorgung sind für Sie kostenfrei.</p> <p>Beim Kauf eines Neugerätes haben Sie das Recht, ein entsprechendes Altgerät unentgeltlich zurückzugeben.</p> <p>Zusätzlich haben Sie die Möglichkeit, unabhängig vom Kauf eines Neugerätes, unentgeltlich (bis zu drei) Altgeräte abzugeben, die in keiner Abmessung größer als 25 cm sind.</p> <p>Bitte löschen Sie vor der Rückgabe alle personenbezogenen Daten.</p> <p>Bitte entnehmen Sie vor der Rückgabe Batterien oder Akkumulatoren, die nicht vom Altgerät umschlossen sind, sowie Lampen, die zerstörungsfrei entnommen werden können und führen diese einer separaten Sammlung zu.</p>
	<p>Das Symbol mit der durchgekreuzten Mülltonne auf Batterien und Akkus zeigt, dass diese nicht im Hausmüll entsorgt werden dürfen, sondern getrennt gesammelt werden müssen.</p> <p>Unter diesem Symbol finden Sie bei schadstoffhaltigen Batterien zusätzlich das chemische Symbol des Schadstoffes mit folgender Bedeutung:</p> <ul style="list-style-type: none"> - Pb: Batterie enthält Blei - Cd: Batterie enthält Cadmium - Hg: Batterie enthält Quecksilber <p>Sie sind zur Rückgabe gebrauchter Batterien und Akkus gesetzlich verpflichtet. Altbatterien können Schadstoffe enthalten, die bei nicht sachgemäßer Lagerung oder Entsorgung die Umwelt oder Ihre Gesundheit schädigen können. Batterien enthalten aber auch wichtige Rohstoffe, wie z.B. Eisen, Zink, Mangan oder Nickel und können verwertet werden.</p> <p>Sie können die Batterien nach Gebrauch entweder an uns oder bei Stellen in Ihrer unmittelbaren Nähe (z. B. im Handel oder in kommunalen Sammelstellen) unentgeltlich zurückgeben. Bitte beachten Sie, dass Batterien nur im entladenen Zustand in die Sammelbehälter für Geräte-Altbatterien gegeben werden dürfen bzw. bei nicht vollständig entladenen Batterien Vorsorge gegen Kurzschlüsse getroffen werden muss.</p>

	<p>Führen Sie auch die Verpackung einer umweltgerechten Entsorgung zu. Kartonagen können bei Altpapiersammlungen oder an öffentlichen Sammelplätzen zur Wiederverwertung abgegeben werden. Folien und Kunststoffe des Lieferumfangs werden über Ihr örtliches Entsorgungsunternehmen eingesammelt und umweltgerecht entsorgt.</p>
	

Nur relevant für Frankreich:



„Sortieren einfacher gemacht“



Das Produkt ist recycelbar, unterliegt einer erweiterten Herstellerverantwortung und wird sortiert und getrennt gesammelt.



Beachten Sie die Kennzeichnung der Verpackungsmaterialien bei der Abfalltrennung, diese sind gekennzeichnet mit Abkürzungen (a) und Nummern (b) mit folgender Bedeutung:



1-7: Kunststoffe / 20-22: Papier und Pappe / 80-98: Verbundstoffe.

Symbol	Werkstoff	Enthalten in folgenden Verpackungsbestandteilen dieses Produktes
	Wellpappe	Verkaufsverpackung
	Papier	Seidenpapier innerhalb der Verkaufsverpackung

12. Konformitätsvermerke



Dieses Produkt erfüllt die Anforderungen der geltenden europäischen und nationalen Richtlinien. Die Konformität wurde nachgewiesen. Entsprechende Erklärungen und Unterlagen sind beim Hersteller hinterlegt.



Dieses Produkt erfüllt die Anforderungen der geltenden nationalen Richtlinien Großbritanniens.

Die vollständige EU-Konformitätserklärung kann unter folgendem Link heruntergeladen werden:

https://www.targa.gmbh/downloads/conformity/410053_2207.pdf

13. Hinweise zu Garantie und Serviceabwicklung

Garantie der TARGA GmbH

Sehr geehrte Kundin, sehr geehrter Kunde,

Sie erhalten auf dieses Gerät 3 Jahre Garantie ab Kaufdatum. Im Falle von Mängeln dieses Produkts stehen Ihnen gegen den Verkäufer des Produkts gesetzliche Rechte zu. Diese gesetzlichen Rechte werden durch unsere im Folgenden dargestellte Garantie nicht eingeschränkt.

Garantiebedingungen

Die Garantiefrist beginnt mit dem Kaufdatum. Bitte bewahren Sie den originalen Kassenbon gut auf. Diese Unterlage wird als Nachweis für den Kauf benötigt. Tritt innerhalb von drei Jahren ab dem Kaufdatum dieses Produkts ein Material- oder Fabrikationsfehler auf, wird das Produkt von uns – nach unserer Wahl – für Sie kostenlos repariert oder ersetzt.

Garantiezeit und gesetzliche Mängelansprüche

Die Garantiezeit wird durch die Gewährleistung nicht verlängert. Dies gilt auch für ersetzte und reparierte Teile. Eventuell schon beim Kauf vorhandene Schäden und Mängel müssen sofort nach dem Auspacken gemeldet werden. Nach Ablauf der Garantiezeit anfallende Reparaturen sind kostenpflichtig.

Garantieumfang

Das Gerät wurde nach strengen Qualitätsrichtlinien sorgfältig produziert und vor Auslieferung gewissenhaft geprüft. Die Garantieleistung gilt für Material- oder Fabrikationsfehler. Diese Garantie erstreckt sich nicht auf Produktteile, die normaler Abnutzung ausgesetzt sind und daher als Verschleißteile angesehen werden können oder für Beschädigungen an zerbrechlichen Teilen, z. B. Schalter, Akkus oder die aus Glas gefertigt sind. Diese Garantie verfällt, wenn das Produkt beschädigt, nicht sachgemäß benutzt oder gewartet wurde. Für eine sachgemäße Benutzung des Produkts sind alle in der Bedienungsanleitung aufgeführten Anweisungen genau einzuhalten. Verwendungszwecke und Handlungen, von denen in der Bedienungsanleitung abgeraten oder vor denen gewarnt wird, sind unbedingt zu vermeiden. Das Produkt ist nur für den privaten und nicht für den gewerblichen Gebrauch bestimmt. Bei missbräuchlicher und unsachgemäßer Behandlung, Gewaltanwendung und bei Eingriffen, die nicht von unserer autorisierten Service-Niederlassung vorgenommen wurden, erlischt die Garantie. Mit Reparatur oder Austausch des Produkts beginnt kein neuer Garantiezeitraum.

Abwicklung im Garantiefall

Um eine schnelle Bearbeitung Ihres Anliegens zu gewährleisten, folgen Sie bitte den folgenden Hinweisen:

- Bitte lesen Sie vor Inbetriebnahme Ihres Produktes sorgfältig die beigelegte Dokumentation. Sollte es einmal zu einem Problem kommen, welches auf diese Weise nicht gelöst werden kann, wenden Sie sich bitte an unsere Hotline.
- Bitte halten Sie für alle Anfragen den Kassenbon und die Artikelnummer bzw. wenn vorhanden die Seriennummer als Nachweis für den Kauf bereit.

- Für den Fall, dass eine telefonische Lösung nicht möglich ist, wird durch unsere Hotline in Abhängigkeit der Fehlerursache ein weiterführender Service veranlasst.
- Auf www.lidl-service.com können Sie dieses und viele weitere Handbücher, Produktvideos und Installationssoftware herunterladen. Mit diesem QR-Code gelangen Sie direkt auf die LIDL-Service-Seite (www.lidl-service.com) und können mittels Eingabe der Artikelnummer (IAN) Ihre Bedienungsanleitung öffnen.



Service

DE Telefon: 0800 5435111
E-Mail: targa@lidl.de

AT Telefon: 0800 447744
E-Mail: targa@lidl.at

CH Telefon: 0800 56 44 33
E-Mail: targa@lidl.ch

IAN: 410053_2207



Hersteller

Bitte beachten Sie, dass die folgende Anschrift keine Serviceanschrift ist. Kontaktieren Sie zunächst die oben benannte Servicestelle.

TARGA GmbH
Coesterweg 45
59494 Soest
DEUTSCHLAND

Table des matières

1. Utilisation prévue	16
2. Contenu de l’emballage.....	16
3. Description de l’appareil	16
4. Spécifications techniques	17
4.1 Exigences en matière d’informations	17
5. Consignes de sécurité	17
6. Droits d’auteur	22
7. Avant de commencer	22
8. Mise en route.....	22
8.1 Mise en marche et arrêt du ventilateur/Réglage de la vitesse de ventilation	22
8.2 Oscillation.....	22
9. Entretien/nettoyage	23
10. Stockage en cas de non-utilisation	23
11. Réglementation environnementale et informations sur la mise au rebut	24
12. Avis de conformité.....	25
13. Informations relatives à la garantie et à l’assistance	26

Félicitations !

En achetant le mini ventilateur colonne SilverCrest STVM 30 B2, dénommé ci-après le ventilateur, vous avez choisi un produit de qualité.

Avant de l'utiliser, veuillez vous familiariser avec son fonctionnement et lire ce manuel d'utilisation avec la plus grande attention. Veuillez à respecter les consignes de sécurité et n'utilisez le ventilateur que de la manière décrite dans le manuel d'utilisation et pour les usages indiqués.

Conservez ce manuel d'utilisation dans un endroit sûr. Si vous cédez le ventilateur à quelqu'un d'autre, veuillez à lui remettre également tous les documents qui s'y rapportent.

1. Utilisation prévue

Ce ventilateur a été conçu pour fournir une circulation d'air frais. Ce ventilateur ne peut pas être utilisé à l'extérieur ou sous des climats tropicaux. Ce ventilateur n'a pas été conçu pour être utilisé à des fins professionnelles ou commerciales. Utilisez le ventilateur uniquement dans un environnement domestique et pour un usage privé. Toute autre utilisation est contraire à l'utilisation prévue. Ce ventilateur satisfait à l'ensemble des normes et standards de conformité CE. Toute modification apportée au ventilateur et non expressément approuvée par le fabricant peut avoir pour conséquence le non respect de ces normes. Le fabricant ne pourra pas être tenu responsable des dommages ou dysfonctionnements pouvant résulter de ces modifications. Utilisez uniquement les accessoires recommandés par le fabricant.

Veuillez respecter les réglementations et législations en vigueur dans le pays d'utilisation.

2. Contenu de l'emballage

- Mini ventilateur colonne SilverCrest STVM 30 B2
- Ce manuel d'utilisation

3. Description de l'appareil

Ce manuel d'utilisation inclut une couverture dépliant. À l'intérieur de la couverture, vous trouverez un schéma du ventilateur avec toutes les pièces numérotées. Voici la liste des éléments auxquels correspondent les numéros :

1	Mini ventilateur colonne
2	Grille de protection
3	Cordon d'alimentation
4	Grilles de ventilation (panneau arrière)
5	Bouton OFF - Arrêt
6	Bouton 1 - Ventilation petite vitesse
7	Bouton 2 - Ventilation moyenne vitesse

8	Bouton 3 - Ventilation grande vitesse
9	Bouton  (mouvement de l'oscillation)

4. Spécifications techniques

Tension d'entrée	220 V - 240 V~, 50 - 60 Hz
Consommation électrique	30 W
Classe de protection	II / 
Dimensions (L x H x P)	env. 12 x 36 x 12 cm
Poids	env. 1,1 kg

Les informations techniques et le design peuvent faire l'objet de modifications sans préavis.

4.1 Exigences en matière d'informations

Informations d'identification du ou des modèles : SilverCrest STVM 30 B2 , IAN 410053_2207			
Nom	Symbole	Valeur	Unité
Débit d'air maximal	F	10,60	m ³ /min
Puissance absorbée	P	23,6	W
Valeur de service	SV	0,45	(m ³ /min)/W
Consommation électrique en veille	P _{SB}	-	W
Consommation électrique lorsque l'appareil est éteint	DÉSACTIVÉ	0	W
Niveau de pression acoustique du ventilateur	L _{WA}	53,02	dB(A)
Vitesse maximale de l'air	c	1,52	m/s
Consommation électrique saisonnière	Q	7,55	kWh/a
Norme de mesure de la valeur de service	EN IEC 60879: 2019		
Coordonnées de contact pour tout complément d'information	TARGA GmbH, Coesterweg 45, 59494 Soest, ALLEMAGNE		

5. Consignes de sécurité

Avant d'utiliser ce ventilateur pour la première fois, veuillez lire attentivement les remarques ci-dessous et tenir compte de tous les avertissements, même si vous avez l'habitude de manipuler des appareils électroniques. Conservez ce manuel d'utilisation en

lieu sûr afin de pouvoir vous y reporter à tout moment. Si vous vendez ou cédez le ventilateur à une tierce personne, veillez à lui remettre également ce mode d'emploi.



DANGER ! Ce mot d'avertissement indique un danger impliquant un risque élevé, qui entraînera la mort ou des blessures graves s'il n'est pas évité.



AVERTISSEMENT ! Ce mot d'avertissement indique un danger impliquant un risque modéré, qui peut entraîner la mort ou des blessures graves s'il n'est pas évité.



ATTENTION ! Ce mot d'avertissement indique des instructions importantes à respecter pour éviter les dommages matériels.



Ce symbole signale la présence d'informations supplémentaires sur le sujet.



Tension CA



Risque d'électrocution !



Classe de protection II



Adresse du fabricant



DANGER ! Sécurité des personnes

Ce ventilateur peut être utilisé par les enfants de plus de 8 ans, par les personnes souffrant de handicaps physiques, sensoriels ou mentaux, ou qui ne possèdent pas les connaissances ou

l'expérience nécessaires, à condition qu'ils soient supervisés ou qu'ils aient reçu les instructions nécessaires pour une bonne utilisation du ventilateur et qu'ils aient compris les risques existants. Ne laissez pas les enfants jouer avec le ventilateur. Le produit ne doit pas être nettoyé ou entretenu par des enfants sans surveillance. Conservez les matériaux d'emballage hors de portée des enfants. Risque d'asphyxie.



DANGER ! Risque d'électrocution !

- Protégez le produit de l'humidité, des gouttes et des éclaboussures d'eau. Ne le plongez jamais dans de l'eau ou dans d'autres liquides !
- Si un liquide pénètre dans l'appareil, débranchez immédiatement la fiche d'alimentation. Faites contrôler le produit par un expert avant de l'utiliser à nouveau.
- N'utilisez jamais le produit avec les mains mouillées ou humides.
- Ne touchez pas le produit s'il est dans l'eau ou dans un autre liquide. Au lieu de cela, débranchez la fiche de la prise de courant.
- N'utilisez pas le produit si la fiche d'alimentation ou le cordon d'alimentation est endommagé, s'il ne fonctionne pas correctement, s'il est tombé dans l'eau ou par terre, ou s'il présente tout autre signe de dommage. Si tel est le cas, veuillez consulter un expert pour réparer le produit.
- Ne branchez le cordon d'alimentation que sur une prise de courant correctement installée et facile d'accès dont la tension correspond à celle indiquée au chapitre « Spécifications

techniques ». Aucune action de la part de l'utilisateur n'est requise pour régler le produit à 50 ou 60 Hz. Le produit s'ajuste automatiquement à 50 et à 60 Hz. La prise de courant doit aussi être facile d'accès une fois le branchement effectué.

- Veillez à ce que le cordon d'alimentation ne puisse pas être endommagé par des arêtes tranchantes ou des points chauds.
- Lors de l'utilisation du produit, assurez-vous que le cordon d'alimentation n'est ni coincé ni écrasé, de quelque manière que ce soit.
- Même lorsqu'elle est éteinte, la lampe de luminothérapie à LED n'est pas totalement déconnectée de l'alimentation. Tirez sur la fiche d'alimentation pour le déconnecter complètement. Tirez toujours sur la fiche d'alimentation elle-même et non sur le cordon.
- Débranchez la fiche d'alimentation de la prise de courant :
 - si un problème se produit,
 - si vous n'utilisez pas le produit,
 - pour l'installation,
 - avant de nettoyer le produit et
 - en cas d'orage.
- Ne tentez jamais de réparer vous-même le produit. En cas de problème, éteignez le produit, débranchez la fiche d'alimentation et contactez notre service client.
- Si le cordon d'alimentation de ce produit se trouve endommagé, il doit être remplacé par le fabricant, son service client ou un technicien qualifié, afin d'éviter tout danger éventuel.

**AVERTISSEMENT ! Risque de blessure !**

- Ne mettez pas vos doigts et n'insérez aucun objet dans le produit pendant qu'il est en marche.
- N'utilisez pas le produit à proximité de matériaux explosifs ou inflammables.
- Gardez vos cheveux, vêtements et autres objets éloignés de la grille de protection (2) et des grilles de ventilation (4) lorsque l'appareil est allumé.
- Ne déplacez pas le produit lorsqu'il est utilisé.

**AVIS ! Dommage matériel !**

- Ce produit n'est pas conçu pour être utilisé avec une minuterie externe ou avec un système de commande à distance séparé.
- Ne placez jamais le produit sur une surface chaude (ex : une cuisinière) ou à proximité de sources de chaleur ou du feu.
- Utilisez uniquement des accessoires d'origine.
- Ne suspendez pas ce produit et ne le fixez pas sur un mur.
- Placez toujours le produit sur une surface plane et stable.
- N'utilisez jamais le produit à proximité de matériaux inflammables, par exemple des rideaux. Ménagez un espace autour du produit d'au moins 50 cm dans lequel il n'y a pas de matériaux inflammables et combustibles.

N'exposez pas le ventilateur à des sources de chaleur directes (radiateurs, par exemple), à la lumière directe du soleil ou à une lumière artificielle. Évitez tout contact avec l'eau ou les

liquides abrasifs, quelle que soit leur forme. N'utilisez pas le produit à proximité de l'eau. Il est particulièrement important de ne jamais immerger le produit (ne placez aucun récipient contenant du liquide tel que des boissons, ou des vases sur le produit). Veillez à ne pas exposer le produit à des vibrations ou des chocs excessifs. N'introduisez pas de corps étrangers dans l'appareil.

6. Droits d'auteur

L'ensemble du présent manuel d'utilisation est protégé par copyright et est fourni au lecteur uniquement à titre d'information. La copie des données et des informations, sans l'autorisation écrite et explicite préalable de l'auteur, est strictement interdite. Cela s'applique également à toute utilisation commerciale du contenu et des informations. Tous les textes et les illustrations sont à jour à la date d'impression. Ils peuvent faire l'objet de modifications sans préavis.

7. Avant de commencer

Déballage

- Sortez le produit de l'emballage.
- Retirez l'intégralité des matériaux d'emballage.
- Vérifiez qu'il ne manque rien dans l'emballage. Veuillez contacter le Service client immédiatement s'il manque des éléments.

8. Mise en route



8.1 Mise en marche et arrêt du ventilateur/Réglage de la vitesse de ventilation

Procédez comme suit pour utiliser le ventilateur :

- Sélectionnez un emplacement conformément aux consignes de sécurité.
- Placez le ventilateur sur une surface plane et stable.
- Insérez la fiche d'alimentation dans une prise de courant correctement installée.
- Ventilation petite vitesse : Appuyez sur le bouton **1** (6) jusqu'à ce qu'il se verrouille.
- Ventilation moyenne vitesse : Appuyez sur le bouton **2** (7) jusqu'à ce qu'il se verrouille.
- Ventilation grande vitesse : Appuyez sur le bouton **3** (8) jusqu'à ce qu'il se verrouille.
- Pour arrêter la circulation d'air, appuyez sur le bouton **OFF** (5).

8.2 Oscillation

Vous pouvez orienter le ventilateur pour qu'il produise des mouvements horizontaux (oscillations) :

-
- Appuyez sur le bouton  (9) pour le mettre en position basse et activer l'oscillation.
 - Appuyez à nouveau sur le bouton  (9) pour désactiver l'oscillation. Le bouton  (9) revient sur la position haute.

9. Entretien/nettoyage



DANGER ! Risque d'électrocution !

- Débranchez le ventilateur de la prise de courant avant de le nettoyer.
- N'immergez jamais le ventilateur dans l'eau pour le nettoyer.
- Ne mettez pas directement d'eau ou de détergent dans le ventilateur.





Le ventilateur doit être réparé lorsqu'il a été endommagé, par exemple si le boîtier a été abîmé, si du liquide ou des objets ont pénétré à l'intérieur ou si le ventilateur a été exposé à la pluie ou à l'humidité. Il doit également être réparé s'il ne fonctionne pas normalement ou s'il est tombé. En cas de fumée, d'odeur ou de bruit inhabituel, débranchez immédiatement le ventilateur de l'alimentation secteur. Si une telle situation se produit, cessez d'utiliser le ventilateur jusqu'à ce qu'il ait été inspecté par un technicien agréé. Les opérations de réparation doivent exclusivement être réalisées par du personnel technique qualifié. N'ouvrez en aucun cas le boîtier du ventilateur.

- Vous pouvez retirer les quantités de poussières importantes à l'aide d'un aspirateur.
- Utilisez uniquement un chiffon propre et légèrement humide pour nettoyer le ventilateur. N'utilisez jamais de liquides agressifs.
- En cas de saleté tenace, ajoutez un petit peu de détergent sur le chiffon humide.
- Si nécessaire, vous pouvez également nettoyer la grille de protection (2) et les grilles de ventilation (4) avec une brosse souple.

10. Stockage en cas de non-utilisation

Si vous n'utilisez pas le mini ventilateur colonne (1) pendant une période prolongée, nettoyez-le et rangez-le dans un endroit sec et à l'abri de la poussière.

11. Réglementation environnementale et informations sur la mise au rebut

	<p>Les appareils portant ce symbole sont soumis à la directive européenne 2012/19/EU. Les appareils électriques ou électroniques usagés ne doivent en aucun cas être jetés avec les déchets ménagers, mais déposés dans des centres de collecte officiels. Protégez l'environnement et préservez votre santé en recyclant correctement les appareils usagés. Pour plus d'informations sur les normes de mise au rebut et de recyclage en vigueur, contactez votre mairie, vos services locaux de gestion des déchets ou le magasin où vous avez acheté l'appareil.</p>
	<p>Le symbole de la poubelle à roulettes barrée sur les piles/batteries conventionnelles et rechargeables indique qu'elles ne peuvent pas être jetées avec les déchets ménagers mais doivent être mises au rebut séparément.</p> <p>Lorsque les piles/batteries contiennent des matières toxiques, le symbole chimique de la substance toxique est présent sous le symbole, avec les significations suivantes :</p> <ul style="list-style-type: none"> - Pb : La pile/batterie contient du plomb - Cd : La pile/batterie contient du cadmium - Hg : La pile/batterie contient du mercure <p>Vous avez l'obligation légale de ramener les piles/batteries usagées. Les anciennes piles/batteries peuvent contenir des substances toxiques susceptibles de nuire à la santé ou à l'environnement si elles ne sont pas correctement mises au rebut. Les piles/batteries contiennent aussi d'importantes matières premières, telles que le fer, le zinc, le manganèse et le nickel, qui peuvent être réutilisées.</p> <p>Après l'utilisation, vous pouvez nous ramener les piles/batteries ou les déposer dans un point de collecte local (ex : point de vente ou centre de collecte local), et ce gratuitement. Sachez que les piles/batteries doivent être complètement déchargées avant d'être mises au rebut dans des points de collecte appropriés pour les piles/batteries usagées. Si vous jetez des piles/batteries qui ne sont pas complètement déchargées, veillez à prendre les précautions nécessaires afin d'éviter les courts-circuits.</p>
  <p>ES/PT</p>	<p>Les matériaux d'emballage doivent être mis au rebut de manière respectueuse de l'environnement. Les cartons d'emballage peuvent être déposés dans des centres de recyclage du papier ou dans des points de collecte publics destinés au recyclage. Tous les films ou plastiques contenus dans l'emballage doivent être déposés dans des points de collecte publics.</p>

Valable uniquement pour la France :**« Le tri simplifié »**

Le produit est recyclable, soumis à la responsabilité avancée du fabricant et fait l'objet de procédures de tri sélectif.



Veillez tenir compte des marquages présents sur le matériau d'emballage lors de sa mise au rebut. Il comporte des abréviations (a) et des numéros (b), qui ont la signification suivante :



1-7 : plastique / 20-22 : papier et carton / 80-98 : matériaux composites.

Symbole	Matériau	Contenu dans les éléments d'emballage suivants pour ce produit
	Carton ondulé	Emballage de vente
	Papier	Papier de soie à l'intérieur de l'emballage de vente

12. Avis de conformité

Le produit est conforme aux exigences des directives européennes et nationales applicables. La preuve de la conformité a été fournie. Le fabricant possède les déclarations et la documentation correspondantes.



Le produit est conforme aux exigences des directives nationales applicables au Royaume-Uni.

La déclaration de conformité UE complète est disponible en téléchargement depuis le lien suivant : https://www.targa.gmbh/downloads/conformity/410053_2207.pdf

13. Informations relatives à la garantie et à l'assistance

Vous pouvez télécharger ce manuel et bien d'autres ainsi que des vidéos sur les produits et des logiciels d'installation sur www.lidl-service.com. Ce code QR vous permet d'arriver directement sur le site du service après-vente LIDL (www.lidl-service.com) ; vous pouvez y ouvrir votre mode d'emploi en saisissant le numéro d'article (IAN).



Garantie de TARGA GmbH



Cher client, chère cliente,

La garantie accordée sur ce produit est de trois ans à partir de la date d'achat. En cas de vice sur ce produit, vous disposez de droits que vous pouvez faire valoir vis-à-vis du vendeur du produit. L'exercice de ces droits n'est pas limité par notre garantie exposée ci-après.

Conditions de garantie

La période de garantie commence à la date d'achat. Merci de conserver soigneusement le ticket de caisse d'origine. Il vous sera demandé comme preuve d'achat. Si un vice matériel ou de fabrication survient dans les trois ans qui suivent la date d'achat de ce produit, le produit sera réparé ou remplacé gratuitement, le choix restant à notre discrétion.

Période de garantie et droits résultant de vices

La période de garantie n'est pas prolongée en cas de son exercice. La même chose s'applique pour les pièces remplacées et réparées. Les dégâts et vices éventuellement présents dès l'achat doivent être signalés immédiatement dès le déballage. Une fois la période de garantie écoulée, toute réparation est payante.

Prestations incluses dans la garantie

L'appareil a été fabriqué selon des directives qualité strictes et a été soigneusement contrôlé avant d'être livré. La garantie s'applique aux défauts matériels ou de fabrication. Cette garantie ne s'étend pas aux pièces soumises à une usure normale et qui peuvent donc être considérées comme des pièces d'usure, ni aux dégâts sur les pièces fragiles comme p. ex. les interrupteurs, les piles rechargeables ou les pièces en verre. Cette garantie est invalidée si le produit est endommagé, est utilisé ou entretenu de manière inappropriée. Pour assurer une utilisation conforme du produit, toutes

les instructions indiquées dans le mode d'emploi doivent être soigneusement respectées. Les utilisations et manipulations non conseillées dans le mode d'emploi ou qui font l'objet d'un avertissement doivent impérativement être évitées. Ce produit est destiné exclusivement à une utilisation privée et non commerciale. La garantie prend fin en cas de manipulation abusive et inappropriée, de recours à la force et d'interventions qui ne sont pas effectuées par notre service technique autorisé. La réparation ou le remplacement du produit ne prolonge pas d'autant la période de garantie.

Processus d'application de la garantie

Afin de permettre un traitement rapide de votre demande, nous vous prions de suivre les indications suivantes :

- Avant de mettre votre produit en service, merci de lire avec attention la documentation jointe. Si un problème survient qui ne peut être résolu de cette manière, merci de vous adresser à notre assistance téléphonique.
- Pour toute demande, ayez la référence de l'article et si disponible, le numéro de série, à portée de main pour apporter la preuve de votre achat.
- S'il est impossible d'apporter une solution par téléphone, notre assistance téléphonique organisera une intervention technique en fonction de l'origine de la panne.

Indépendamment de la garantie commerciale souscrite, le vendeur reste tenu des défauts de conformité du bien et des vices rédhibitoires dans les conditions prévues aux articles L217-4 à L217-13 du Code de la consommation et aux articles 1641 à 1648 et 2232 du Code Civil.

Article L217-16 du Code de la consommation

Lorsque l'acheteur demande au vendeur, pendant le cours de la garantie commerciale qui lui a été consentie lors de l'acquisition ou de la réparation d'un bien meuble, une remise en état couverte par la garantie, toute période d'immobilisation d'au moins sept jours vient s'ajouter à la durée de la garantie qui restait à courir. Cette période court à compter de la demande d'intervention de l'acheteur ou de la mise à disposition pour réparation du bien en cause, si cette mise à disposition est postérieure à la demande d'intervention.

Article L217-4 du Code de la consommation

Le vendeur livre un bien conforme au contrat et répond des défauts de conformité existant lors de la délivrance.

Il répond également des défauts de conformité résultant de l'emballage, des instructions de montage ou de l'installation lorsque celle-ci a été mise à sa charge par le contrat ou a été réalisée sous sa responsabilité.

Article L217-5 du Code de la consommation

Le bien est conforme au contrat :

1° S'il est propre à l'usage habituellement attendu d'un bien semblable et, le cas échéant :

- s'il correspond à la description donnée par le vendeur et possède les qualités que celui-ci a présentées à l'acheteur sous forme d'échantillon ou de modèle ;
- s'il présente les qualités qu'un acheteur peut légitimement attendre eu égard aux déclarations publiques faites par le vendeur, par le producteur ou par son représentant, notamment dans la publicité ou l'étiquetage ;

2° Ou s'il présente les caractéristiques définies d'un commun accord par les parties ou être propre à tout usage spécial recherché par l'acheteur, porté à la connaissance du vendeur et que ce dernier a accepté.

Article L217-12 du Code de la consommation

L'action résultant du défaut de conformité se prescrit par deux ans à compter de la délivrance du bien.

Article 1641 du Code civil

Le vendeur est tenu de la garantie à raison des défauts cachés de la chose vendue qui la rendent impropre à l'usage auquel on la destine, ou qui diminuent tellement cet usage que l'acheteur ne l'aurait pas acquise, ou n'en aurait donné qu'un moindre prix, s'il les avait connus.

Article 1648 1er alinéa du Code civil

L'action résultant des vices rédhibitoires doit être intentée par l'acquéreur dans un délai de deux ans à compter de la découverte du vice.

Les pièces détachées indispensables à l'utilisation du produit sont disponibles pendant la durée de la garantie du produit.



Service

FR

Téléphone : 0800 919270

E-Mail : targa@lidl.fr

IAN: 410053_2207



Fabricant

Important : l'adresse suivante n'est pas l'adresse de notre service technique. Contactez d'abord notre service technique aux coordonnées ci-dessus.

TARGA GmbH
Coesterweg 45
59494 Soest
ALLEMAGNE

Garantie de TARGA GmbH

Cher client, chère cliente,

La garantie accordée sur ce produit est de trois ans à partir de la date d'achat. En cas de vice sur ce produit, vous disposez de droits que vous pouvez faire valoir vis-à-vis du vendeur du produit. L'exercice de ces droits n'est pas limité par notre garantie exposée ci-après.

Conditions de garantie

La période de garantie commence à la date d'achat. Merci de conserver soigneusement le ticket de caisse d'origine. Il vous sera demandé comme preuve d'achat. Si un vice matériel ou de fabrication survient dans les trois ans qui suivent la date d'achat de ce produit, le produit sera réparé ou remplacé gratuitement, le choix restant à notre discrétion.

Période de garantie et droits résultant de vices

La période de garantie n'est pas prolongée en cas de son exercice. La même chose s'applique pour les pièces remplacées et réparées. Les dégâts et vices éventuellement présents dès l'achat doivent être signalés immédiatement dès le déballage. Une fois la période de garantie écoulee, toute réparation est payante.

Prestations incluses dans la garantie

L'appareil a été fabriqué selon des directives qualité strictes et a été soigneusement contrôlé avant d'être livré. La garantie s'applique aux défauts matériels ou de fabrication. Cette garantie ne s'étend pas aux pièces soumises à une usure normale et qui peuvent donc être considérées comme des pièces d'usure, ni aux dégâts sur les pièces fragiles comme p. ex. les interrupteurs, les piles rechargeables ou les pièces en verre. Cette garantie est invalidée si le produit est endommagé, est utilisé ou entretenu de manière inappropriée. Pour assurer une utilisation conforme du produit, toutes les instructions indiquées dans le mode d'emploi doivent être soigneusement respectées. Les utilisations et manipulations non conseillées dans le mode d'emploi ou qui font l'objet d'un avertissement doivent impérativement être évitées. Ce produit est destiné exclusivement à une utilisation privée et non commerciale. La garantie prend fin en cas de manipulation abusive et inappropriée, de recours à la force et d'interventions qui ne sont pas effectuées par notre service technique autorisé. La réparation ou le remplacement du produit ne prolonge pas d'autant la période de garantie.

Processus d'application de la garantie

Afin de permettre un traitement rapide de votre demande, nous vous prions de suivre les indications suivantes :

- Avant de mettre votre produit en service, merci de lire avec attention la documentation jointe. Si un problème survient qui ne peut être résolu de cette manière, merci de vous adresser à notre assistance téléphonique.
- Pour toute demande, ayez la référence de l'article et si disponible, le numéro de série, à portée de main pour apporter la preuve de votre achat.
- S'il est impossible d'apporter une solution par téléphone, notre assistance téléphonique organisera une intervention technique en fonction de l'origine de la panne.



Service

BE Téléphone : 0800 12089
E-Mail : targa@lidl.be

LU Téléphone : 8002 5142
E-Mail : targa@lidl.be

CH Téléphone : 0800 56 44 33
E-Mail : targa@lidl.ch

IAN: 410053_2207



Fabricant

Important : l'adresse suivante n'est pas l'adresse de notre service technique. Contactez d'abord notre service technique aux coordonnées ci-dessus.

TARGA GmbH
Coesterweg 45
59494 Soest
ALLEMAGNE

Indice

1. Utilizzo previsto.....	32
2. Contenuto della confezione	32
3. Panoramica	32
4. Specifiche tecniche	33
4.1 Prescrizioni relative alle informazioni	33
5. Istruzioni di sicurezza	33
6. Copyright	37
7. Prima di iniziare	38
8. Introduzione	38
8.1 Accensione e spegnimento del ventilatore/regolazione della velocità del ventilatore.....	38
8.2 Oscillazione	38
9. Manutenzione/pulizia	39
10. Conservazione del dispositivo inutilizzato	39
11. Normativa in materia ambientale e informazioni sullo smaltimento	40
12. Note di conformità.....	41
13. Informazioni sull'assistenza e sulla garanzia.....	42

Congratulazioni!

Acquistando il mini ventilatore a colonna SilverCrest STVM 30 B2 , da qui in poi indicato come ventilatore, avete scelto un prodotto di qualità.

Prima di utilizzarlo, si consiglia di familiarizzare con il dispositivo e di leggere attentamente queste istruzioni operative. Seguire attentamente le istruzioni di sicurezza e utilizzare il ventilatore solo per le finalità e nei modi descritti nelle istruzioni operative.

Conservare queste istruzioni operative in un luogo sicuro. In caso di cessione o vendita del dispositivo, accertarsi di consegnare con esso tutta la documentazione relativa.

1. Utilizzo previsto

Questo ventilatore è stato progettato per favorire la circolazione di aria fredda. Questo ventilatore non può essere fatto funzionare all'esterno o in climi tropicali. Questo ventilatore non è stato progettato per un impiego aziendale o commerciale. Utilizzare il ventilatore solo in ambiente domestico e a scopo privato. Qualsiasi impiego diverso da quello summenzionato non corrisponde all'utilizzo previsto. Questo ventilatore è conforme a tutte le norme e gli standard di conformità CE. Qualsiasi modifica al ventilatore, diversa da quelle consigliate dal produttore, potrà annullare la conformità a tali standard. Il produttore non si assume alcuna responsabilità per eventuali danni o malfunzionamenti derivanti da tali modifiche. Utilizzare esclusivamente gli accessori indicati dal produttore.

Rispettare le leggi e la normativa in materia vigenti nel paese di utilizzo.

2. Contenuto della confezione

- Mini ventilatore a colonna SilverCrest STVM 30 B2
- Queste istruzioni operative

3. Panoramica

Queste istruzioni sono dotate di una parte pieghevole della copertina. All'interno della copertina è presente un'illustrazione del ventilatore con i componenti numerati. Il significato dei numeri è il seguente:

1	Mini ventilatore a colonna
2	Griglia di protezione
3	Cavo d'alimentazione
4	Griglie di ventilazione (pannello posteriore)
5	Pulsante OFF - spegnimento
6	Pulsante 1 - velocità bassa
7	Pulsante 2 - velocità media

8	Pulsante 3 - velocità alta
9	Pulsante  (oscillazione)

4. Specifiche tecniche

Tensione d'ingresso	220 V - 240 V~, 50 - 60 Hz
Consumo elettrico	30 W
Classe di protezione	II / □
Dimensioni (L x H x P)	Circa 12 x 36 x 12 cm
Peso	circa 1,1 kg

Le specifiche tecniche e il design sono soggetti a modifiche senza preavviso.

4.1 Prescrizioni relative alle informazioni

Informazioni identificative dei modelli cui sono riferibili le informazioni: SilverCrest STVM 30 B2 , IAN 410053_2207			
Nome	Simbolo	Valore	Unità
Portata massima d'aria	F	10,60	m ³ / min
Potenza assorbita dal ventilatore	P	23,6	W
Valore di esercizio	SV	0,45	(m ³ / min) / W
Consumo elettrico in Standby	P _{SB}	-	W
Consumo elettrico da spento	P _{OFF}	0	W
Livello di pressione sonora del ventilatore	L _{WA}	53,02	dB(A)
Velocità massima dell'aria	c	1,52	m/s
Consumo elettrico stagionale	Q	7,55	kWh/a
Norme di misura per il valore di esercizio	EN IEC 60879: 2019		
Referente per ulteriori informazioni	TARGA GmbH, Coesterweg 45, 59494 Soest, GERMANIA		

5. Istruzioni di sicurezza

Quando si utilizza questo dispositivo per la prima volta, leggere le seguenti note e rispettare tutti gli avvertimenti, anche se si ha dimestichezza con i dispositivi elettronici. Conservare queste istruzioni in un luogo sicuro per un eventuale utilizzo futuro. In caso di vendita o cessione del dispositivo, consegnare anche le istruzioni.



PERICOLO! Questo segnale indica un pericolo ad alto rischio di morte o ferite gravi.



ATTENZIONE! Questo segnale indica un pericolo a medio rischio di morte o ferite gravi.



AVVERTENZA! Questo segnale indica importanti istruzioni per la protezione da danni alle cose.



Questo simbolo indica ulteriori informazioni sull'argomento.



Tensione CA



Rischio di scossa elettrica!



Classe di protezione II



Indirizzo del produttore



PERICOLO! Sicurezza personale

Questo ventilatore può essere utilizzato da bambini di età superiore agli 8 anni, da persone con abilità fisiche, sensorie o mentali ridotte, o da persone inesperte unicamente sotto supervisione o dopo aver ricevuto istruzioni riguardo all'uso corretto del ventilatore e dopo aver compreso i rischi ad esso associati. Non permettere ai bambini di giocare con il dispositivo. Non far pulire o mantenere il dispositivo da bambini senza supervisione. Tenere il materiale d'imballaggio fuori dalla portata dei bambini. Rischio di soffocamento.



PERICOLO! Rischio di scossa elettrica!

- Proteggere il dispositivo da condensa e umidità e da gocce o spruzzi d'acqua. Non immergerlo in acqua o in altri liquidi!

- Se un liquido dovesse penetrare nel dispositivo, disconnettere immediatamente la spina d'alimentazione. Far ispezionare il dispositivo da un tecnico specializzato prima di utilizzarlo nuovamente.
- Non toccare mai il dispositivo con le mani bagnate.
- Non toccare il dispositivo se si trova immerso in liquidi, ma scollegare la spina dall'alimentazione di rete.
- Non utilizzare il dispositivo se la spina o il cavo d'alimentazione sono danneggiati, in caso di malfunzionamento, di caduta nell'acqua, di caduta, o se appare danneggiato. In questo caso, rivolgersi a un tecnico specializzato per la riparazione del prodotto.
- Collegare il cavo d'alimentazione solo a prese installate correttamente e facilmente accessibili, con una tensione corrispondente a quella indicata nel capitolo "Specifiche tecniche". L'utente non deve eseguire alcuna azione per impostare il prodotto su 50 o 60 Hz. Il dispositivo si regola automaticamente su 50 o 60 Hz. La presa d'alimentazione deve rimanere accessibile anche dopo il collegamento.
- Accertarsi che il cavo di alimentazione non venga danneggiato da oggetti taglienti o caldi.
- Quando si utilizza il dispositivo, accertarsi che il cavo d'alimentazione non sia bloccato o schiacciato in alcun modo.
- Anche se spento, il dispositivo non è completamente scollegato dall'alimentazione di rete. Per scollegarlo completamente, estrarre la spina dalla presa. Impugnare sempre la spina e non tirare il cavo.

- Scollegare la spina dalla presa d'alimentazione:
 - se si presenta un problema,
 - se non si utilizza il dispositivo,
 - per l'installazione,
 - prima di pulire il prodotto e
 - in caso di temporale.
- Non tentare di riparare da soli il dispositivo. In caso di problemi, spegnere il dispositivo, scollegare la spina e contattare l'assistenza clienti.
- Nel caso in cui il cavo d'alimentazione risultasse danneggiato, farlo sostituire dal produttore, dall'assistenza clienti o da personale qualificato, onde evitare possibili rischi.



ATTENZIONE! Rischio di lesioni personali!

- Non inserire dita od oggetti nel dispositivo acceso.
- Non utilizzare il dispositivo vicino a materiali esplosivi o infiammabili.
- Quando il dispositivo è acceso, tenere lontani dalla griglia di protezione (2) e dalle griglie di ventilazione (4) capelli, vestiti o altri oggetti.
- Non spostare il dispositivo quando è in uso.



AVVERTENZA! Danni al dispositivo!

- Questo prodotto non è progettato per funzionare con un timer esterno o un sistema di controllo da remoto esterno.

- Non posizionare mai il dispositivo su una superficie calda (per es. una piastra), in prossimità di fonti di calore o fiamme libere.
- Utilizzare solo accessori originali.
- Non appendere o montare a parete il dispositivo.
- Mettere in funzione il dispositivo solo su una superficie piana e stabile.
- Non utilizzare mai il prodotto in prossimità di materiali infiammabili, come tende. Mantenere i materiali infiammabili e combustibili a una distanza minima di almeno 50 cm intorno al dispositivo.

Non esporre il ventilatore a fonti dirette di calore (per es. termosifoni), a luce solare diretta o a luci artificiali. Non esporre il dispositivo a schizzi o spruzzi d'acqua o liquidi abrasivi. Non utilizzare il dispositivo in prossimità dell'acqua. Soprattutto, il dispositivo non deve mai essere immerso in liquidi (non posizionare oggetti contenenti liquidi, come vasi, bicchieri, ecc. sopra al prodotto). Assicurarsi che il prodotto non sia sottoposto a forti vibrazioni o urti. Non introdurre corpi estranei nel dispositivo.

6. Copyright

Tutti i contenuti del presente manuale d'uso sono coperti da copyright e vengono forniti unicamente a scopo informativo. È rigorosamente vietato copiare qualsiasi dato o informazione senza precedente autorizzazione scritta ed esplicita dell'autore. Questo si applica anche a un qualsiasi uso commerciale dei contenuti e delle informazioni. Tutti i testi e le illustrazioni sono aggiornati alla data di pubblicazione. Soggetto a cambiamenti senza preavviso.

7. Prima di iniziare

Apertura della confezione

- Estrarre il dispositivo dall'imballaggio.
- Rimuovere tutto il materiale da imballaggio.
- Verificare che tutti i componenti siano presenti nella confezione. Nel caso in cui alcuni articoli risultassero mancanti, rivolgersi immediatamente all'Assistenza clienti.

8. Introduzione



8.1 Accensione e spegnimento del ventilatore/regolazione della velocità del ventilatore

Per utilizzare il ventilatore, procedere come segue:

- Scegliere un luogo basandosi sulle istruzioni di sicurezza.
- Posizionare il ventilatore su una superficie piana e stabile.
- Inserire la spina in una presa d'alimentazione adatta.
- Velocità bassa: Premere il pulsante **1** (6) fino a quando non si blocca.
- Velocità media: Premere il pulsante **2** (7) fino a quando non si blocca.
- Velocità alta: Premere il pulsante **3** (8) fino a quando non si blocca.
- Per interrompere la circolazione dell'aria, premere il pulsante **OFF** (5).

8.2 Oscillazione

Il ventilatore può compiere dei movimenti orizzontali (oscillazioni):

- Premere il pulsante  (9) fino alla posizione inferiore per attivare l'oscillazione.
- Premere nuovamente il pulsante  (9) per disattivare l'oscillazione. Il pulsante  (9) tornerà in posizione superiore.

9. Manutenzione/pulizia



PERICOLO! Rischio di scossa elettrica!

- Scollegare il ventilatore dalla rete elettrica prima di procedere alla sua pulizia.
- Non immergere mai il ventilatore in acqua per pulirlo.
- Non spruzzare acqua o detersivi direttamente sul ventilatore.





Le riparazioni sono necessarie quando il dispositivo ha subito danni di qualsiasi tipo, come, per esempio, quando l'esterno appare danneggiato, quando liquidi od oggetti sono penetrati all'interno del dispositivo o quando il prodotto è stato esposto a pioggia o umidità. Inoltre, in caso di malfunzionamenti o cadute portare il dispositivo in assistenza. In presenza di fumo, rumori od odori insoliti scollegare immediatamente il dispositivo dall'alimentazione di rete. In questo caso, non utilizzare ulteriormente il prodotto fino a quando non verrà controllato da personale dell'assistenza autorizzato. Tutte le operazioni di assistenza devono essere eseguite da personale specializzato. Non smontare il dispositivo.

- Grosse quantità di polvere accumulate possono essere rimosse con un aspirapolvere.
- Per la pulizia, utilizzare solo un panno pulito e leggermente inumidito. Non impiegare mai liquidi aggressivi.
- In caso di sporco ostinato, aggiungere poco detersivo al panno inumidito.
- Se necessario, la griglia di protezione (2) e le griglie di ventilazione (4) possono essere pulite con una spazzola morbida.

10. Conservazione del dispositivo inutilizzato

Nel caso in cui non si intenda utilizzare il mini ventilatore (1) a colonna per un lungo periodo di tempo, pulirlo e riporlo in un luogo asciutto e privo di polvere.

11. Normativa in materia ambientale e informazioni sullo smaltimento

	<p>I dispositivi contrassegnati da questo simbolo sono soggetti alla Direttiva Europea 2012/19/EU. Tutti i dispositivi elettrici ed elettronici devono essere smaltiti separatamente dai rifiuti domestici, presso i centri di smaltimento ufficiali. Evitare danni all'ambiente e pericoli per la salute delle persone smaltendo il dispositivo in maniera appropriata. Per ulteriori informazioni su uno smaltimento appropriato, contattare i locali enti di smaltimento, le autorità competenti o il negozio dove è stato acquistato l'apparecchio.</p>
	<p>Il simbolo di un cassonetto dei rifiuti sbarrato, sulle batterie tradizionali e ricaricabili, indica che non devono essere smaltite con i normali rifiuti domestici, ma devono essere smaltite separatamente.</p> <p>Se le batterie contengono materiali tossici, sotto al simbolo viene riportato il simbolo chimico del materiale tossico, come segue:</p> <ul style="list-style-type: none"> - Pb: la batteria contiene piombo - Cd: la batteria contiene cadmio - Hg: la batteria contiene mercurio <p>Per legge, le batterie usate devono essere riportate. Le batterie usate possono contenere materiali tossici, che possono danneggiare la salute delle persone o l'ambiente, se non vengono conservate o smaltite correttamente. Inoltre, le batterie contengono importanti materiali grezzi, come ferro, zinco, manganese e nichel, che possono essere riutilizzati.</p> <p>Dopo l'uso, è possibile riportare le batterie a noi o a un punto di raccolta locale (per es. nei negozi o a un punto di raccolta locale) gratuitamente. Attenzione! Le batterie devono essere smaltite, totalmente scariche, negli appositi punti di raccolta differenziata. Nel caso in cui si gettino batterie non completamente scariche, prendere le necessarie precauzioni per prevenire cortocircuiti.</p>
 	<p>Smaltire i materiali d'imballaggio in maniera eco-compatibile. I cartoni dell'imballaggio possono essere portati ai cassonetti per la carta o nei punti di raccolta pubblica per essere riciclati. Eventuali pellicole o plastiche contenute nell'imballaggio possono essere portate nei punti di raccolta pubblica per lo smaltimento.</p>

Valido solo per la Francia:**"Smistamento semplificato"**

Il prodotto è riciclabile, soggetto a responsabilità avanzata del produttore e viene smistato e raccolto separatamente.



In caso di smaltimento, prestare attenzione ai simboli sull'imballaggio, contrassegnato con abbreviazioni (a) e numeri (b), i cui significati sono i seguenti:
1-7: plastica / 20-22: carta e cartone / 80-98: materiale composito.

Simbolo	Materiale	Contenuto nei seguenti elementi di imballaggio di questo prodotto
	Cartone ondulato	Confezione di vendita
	Carta	Carta velina dentro alla confezione di vendita

12. Note di conformità

Il dispositivo è conforme ai requisiti delle direttive europee e nazionali in materia. L'attestato di conformità è stato fornito. Il produttore è in possesso delle relative dichiarazioni e della documentazione in materia.



Il prodotto è conforme ai requisiti delle direttive nazionali in materia della Gran Bretagna.

La Dichiarazione di conformità EU completa può essere scaricata al seguente indirizzo:
https://www.targa.gmbh/downloads/conformity/410053_2207.pdf

13. Informazioni sull'assistenza e sulla garanzia

Garanzia di TARGA GmbH

Gentile cliente,

con questo apparecchio riceve 3 anni di garanzia a partire dalla data di acquisto. Nel caso in cui dovesse riscontrare difetti del presente prodotto, Lei gode di diritti legali nei confronti del venditore del prodotto. Tali diritti non sono in alcun modo limitati dalla garanzia qui di seguito riportata.

Condizioni di garanzia

Il periodo di validità della garanzia ha inizio con la data di acquisto. Conservare lo scontrino fiscale originale come prova d'acquisto. Se entro tre anni dalla data di acquisto dovessero essere riscontrati difetti di materiale o di fabbricazione, il prodotto sarà, a nostra discrezione, riparato o sostituito gratuitamente.

Durata della garanzia e diritti per difetti

La durata della presente garanzia non viene prolungata dalla garanzia legale. Ciò vale anche per i pezzi sostituiti e riparati. Eventuali danni e difetti già presenti al momento dell'acquisto devono essere notificati immediatamente dopo l'apertura della confezione. Allo scadere della garanzia le riparazioni saranno a carico del cliente.

Copertura della garanzia

L'apparecchio è stato accuratamente prodotto nel rispetto di elevati standard qualitativi e controllato scrupolosamente prima della consegna. La prestazione in garanzia vale per difetti del materiale o di fabbricazione. Questa garanzia non si estende a componenti del prodotto esposti a normale logorio, che possono pertanto essere considerati come componenti soggetti a usura (esempio capacità della batteria, calcificazione, lampade, pneumatici, filtri, spazzole...). La garanzia non si estende altresì a danni che si verificano su componenti delicati (esempio interruttori, batterie, parti realizzate in vetro, schermi, accessori vari) nonché danni derivanti dal trasporto o altri incidenti. La presente garanzia decade se il prodotto viene danneggiato, non utilizzato correttamente o sottoposto a manutenzione. Per un corretto utilizzo del prodotto, attenersi scrupolosamente alle istruzioni descritte nel manuale d'uso. Evitare nel modo più assoluto utilizzi e azioni sconsigliate o segnalate come pericolose nelle istruzioni d'uso. Il prodotto è destinato esclusivamente all'uso privato e non commerciale. In caso di utilizzo improprio, scorretto o violento e in caso di interventi non eseguiti dal nostro centro di assistenza autorizzato, la garanzia è da considerarsi nulla. La riparazione o sostituzione del prodotto non comporta l'inizio di un nuovo periodo di garanzia.

Gestione in caso di garanzia

Per una rapida soddisfazione della Sua richiesta, si attenga alle seguenti istruzioni:

- Prima della messa in funzione del prodotto, leggere attentamente la documentazione allegata. Se dovesse presentarsi un problema che non si riesce a risolvere con i mezzi indicati, contattare la nostra assistenza clienti.
- Per ogni richiesta, si prega di custodire come prova d'acquisto lo scontrino fiscale e il codice articolo oppure il numero di serie, se esistente.
- Nel caso in cui non sia possibile trovare una soluzione per via telefonica, tramite la nostra assistenza clienti viene contattata una seconda assistenza, in base alla causa del difetto.
- Su www.lidl-service.com è possibile scaricare questo e molti altri manuali, video dei prodotti e software di installazione. Scansionare questo codice QR per accedere direttamente alla pagina di assistenza di LIDL (www.lidl-service.com): qui è possibile consultare le istruzioni per l'uso inserendo il codice articolo (IAN).



Assistenza

- IT** Telefono: 800781188
E-Mail: targa@lidl.it
- CH** Telefono: 0800 56 44 33
E-Mail: targa@lidl.ch
- MT** Telefono: 800 62230
E-Mail: targa@lidl.com.mt

IAN: 410053_2207



Produttore

Considerare che il seguente indirizzo non coincide con l'indirizzo dell'assistenza. Contattare in primo luogo il centro di assistenza sopra indicato.

TARGA GmbH
Coesterweg 45
59494 Soest
GERMANIA

