



TOASTER / TOASTER / GRILLE-PAIN STB 950 A1

For EU market:
HOYER Handel GmbH
Tasköprüstraße 3
22761 Hamburg
GERMANY

Imported for GB market by:
Lidl Great Britain Ltd
Lidl House · 14 Kingston Road
Surbiton · KT5 9NU

Stand der Informationen · Status of information · Version des informations · Stand van de informatie
Stan informacj · Stav informacj · Stav informacj · Estado de las informaciones · Informationernes stand:

12/2021 ID: STB 950 A1_21_V1.2

DE Kurzanleitung
TOASTER

FR **BE** Guide de démarrage rapide
GRILLE-PAIN

PL Skrócona instrukcja obsługi
TOSTER

SK Krátky návod
HRIANKOVAČ

DK Kort vejledning
BRØDRISTER

GB Short manual
TOASTER

NL **BE** Beknopte gebruiksaanwijzing
BROODROOSTER

CZ Stručný návod
TOPINKOVAČ

ES Guía breve
TOSTADOR

IAN 388811_2107



IAN 388811_2107



Deutsch	2
English	8
Français	14
Nederlands	20
Polski	26
Česky	32
Slovenčina	38
Español	44
Dansk	50



Übersicht / Overview / Aperçu de l'appareil / Overzicht / Przegląd / Přehled / Vista general / Oversigt

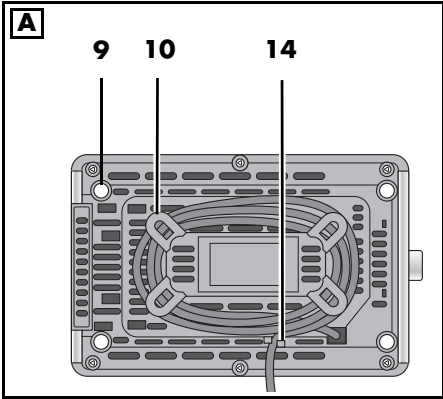
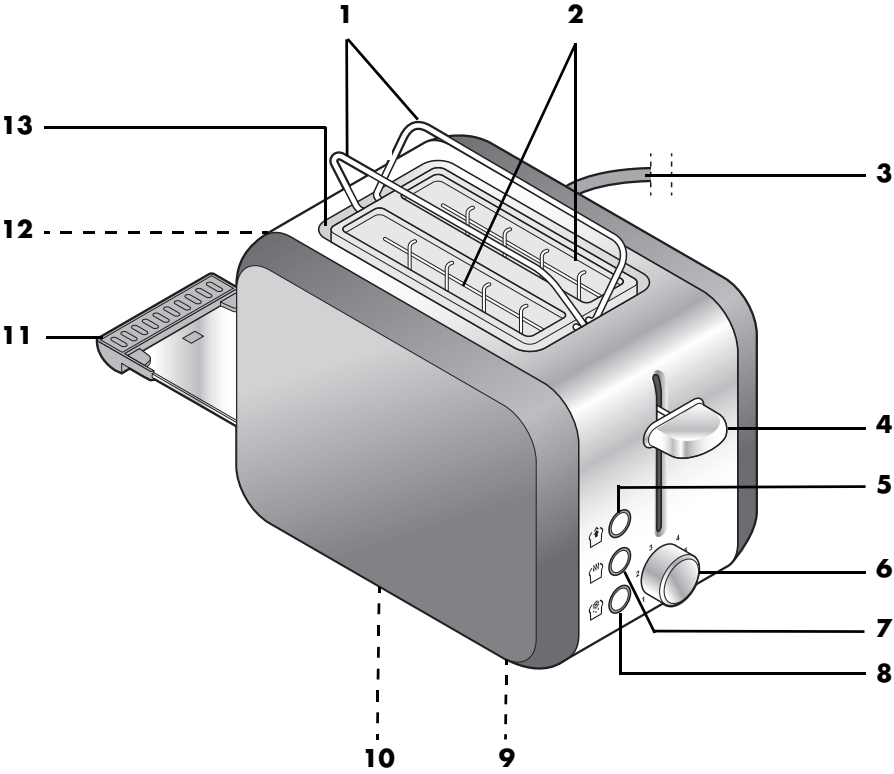

Kurzanleitung



Bei diesem Dokument handelt es sich um eine verkürzte Druckausgabe der vollständigen Bedienungsanleitung. Durch das Scannen des QR-Codes gelangen Sie direkt auf die Lidl-Service-Seite (www.lidl-service.com) und können durch die Eingabe der Artikelnummer (IAN) **388811_2107** die vollständige Bedienungsanleitung einsehen und herunterladen.

WARNUNG! Beachten Sie die vollständige Bedienungsanleitung und die Sicherheitshinweise, um Personen- und Sachschäden zu vermeiden. Die Kurzanleitung ist Bestandteil dieses Produktes. Machen Sie sich vor der Benutzung des Produktes mit allen Bedien- und Sicherheitshinweisen vertraut. Bewahren Sie die Kurzanleitung gut auf und händigen Sie alle Unterlagen bei Weitergabe des Produktes an Dritte mit aus.

Lieferumfang

- 1 Toaster
- 1 Kurzanleitung

Übersicht

- 1 Integrierter Brötchenaufsatz
- 2 Röstfächer
- 3 Netzkabel mit Netzstecker
- 4 Absenkehebel
- 5  Stopp-Taste
- 6 Drehknopf für Röstgradeinstellung
- 7  Aufwärm-Taste
- 8  Auftau-Taste
- 9 Standfüße
- 10 Kabelaufwicklung
- 11 Krümelschubblade
- 12 Ausklapphebel (für den Brötchenaufsatz)
- 13 Vertiefung (zum Versenken des Brötchenaufsatzes)
- 14 Kabelklemme

Technische Daten

Modell:	STB 950 A1
Netzspannung:	220 - 240 V ~ 50 - 60 Hz
Schutzklasse:	I
Leistung:	800 - 950 W

Symbol am Gerät



Das Symbol gibt an, dass so ausgezeichnete Materialien, Lebensmittel weder im Geschmack noch im Geruch verändern.

Bestimmungsgemäßer Gebrauch

Verwenden Sie den Toaster ausschließlich zum Rösten von unbehandeltem Brot und Brötchen.

Das Gerät ist für den privaten Haushalt konzipiert und darf nicht für gewerbliche Zwecke eingesetzt werden.

Das Gerät darf nur in Innenräumen benutzt werden.

Sicherheitshinweise

Warnhinweise

Falls erforderlich, werden folgende Warnhinweise in dieser Bedienungsanleitung verwendet:



GEFAHR! Hohes Risiko: Missachtung der Warnung kann Schaden für Leib und Leben verursachen.

WARNUNG! Mittleres Risiko: Missachtung der Warnung kann Verletzungen oder schwere Sachschäden verursachen.

VORSICHT: Geringes Risiko: Missachtung der Warnung kann leichte Verletzungen oder Sachschäden verursachen.

HINWEIS: Sachverhalte und Besonderheiten, die im Umgang mit dem Gerät beachtet werden sollten.

Anweisungen für den sicheren Betrieb

- ⊙ Dieses Gerät kann von Kindern ab 8 Jahren und von Personen mit reduzierten physischen, sensorischen oder mentalen Fähigkeiten oder Mangel an Erfahrung und/oder Wissen benutzt werden, wenn sie beaufsichtigt oder bezüglich des sicheren Gebrauches des Gerätes unterwiesen wurden und die daraus resultierenden Gefahren verstanden haben. Kinder dürfen nicht mit dem Gerät spielen. Reinigung und Benutzer-Wartung dürfen nicht durch Kinder durchgeführt werden, es sei denn, sie sind älter als 8 Jahre und beaufsichtigt.
- ⊙ Kinder, jünger als 8 Jahre, sind vom Gerät und der Anschlussleitung fernzuhalten.
-  ⊙ Brot kann brennen. Deshalb den Toaster nie in der Nähe oder unterhalb von brennbaren Materialien wie Gardinen verwenden.
- ⊙ Wenn Sie kein Standard-Toastbrot verwenden, besteht bei kleineren Größen oder besonderen Formen die Gefahr heiße Teile des Toasters zu berühren.
- ⊙ Wenn die Netzanschlussleitung dieses Gerätes beschädigt wird, muss sie durch den Hersteller oder seinen Kundendienst oder eine ähnlich qualifizierte Person ersetzt werden, um Gefährdungen zu vermeiden.
- ⊙ Dieses Gerät ist nicht dafür bestimmt, mit einer externen Zeitschaltuhr oder einem separaten Fernwirksystem betrieben zu werden.
- ⊙ Zum Entfernen der Brotkrumen lesen Sie das Kapitel zur Reinigung.

- ⊙ Verpackungsmaterial ist kein Kinderspielzeug. Kinder dürfen nicht mit den Kunststoffbeuteln spielen. Es besteht Erstickungsgefahr.
- ⊙ Von Elektrogeräten können Gefahren für Haus- und Nutztiere ausgehen. Des Weiteren können Tiere auch einen Schaden am Gerät verursachen. Halten Sie deshalb Tiere grundsätzlich von Elektrogeräten fern.
- ⊙ Schützen Sie das Gerät vor Feuchtigkeit, Tropf- oder Spritzwasser.
- ⊙ Das Gerät, das Kabel und der Netzstecker dürfen nicht in Wasser oder andere Flüssigkeiten getaucht werden.
- ⊙ Sollte Flüssigkeit in das Gerät gelangen, sofort den Netzstecker ziehen. Vor einer erneuten Inbetriebnahme das Gerät prüfen lassen.
- ⊙ Sollte das Gerät doch einmal ins Wasser gefallen sein, ziehen Sie sofort den Netzstecker und nehmen Sie erst danach das Gerät heraus. Benutzen Sie das Gerät in diesem Fall nicht mehr, sondern lassen Sie es von einer Fachwerkstatt überprüfen.
- ⊙ Bedienen Sie das Gerät nicht mit nassen Händen.
- ⊙ Nehmen Sie das Gerät nicht in Betrieb, wenn das Gerät oder die Anschlussleitung sichtbare Schäden aufweist oder wenn das Gerät zuvor fallen gelassen wurde.
- ⊙ Verlegen Sie die Anschlussleitung so, dass niemand auf diese treten, daran hängen bleiben oder darüber stolpern kann.
- ⊙ Schließen Sie den Netzstecker nur an eine ordnungsgemäß installierte, gut zugängliche Steckdose mit Schutzkontakten an, deren Spannung der Angabe auf dem Typenschild entspricht. Die Steckdose muss auch nach dem Anschließen weiterhin gut zugänglich sein.
- ⊙ Achten Sie darauf, dass die Anschlussleitung nicht durch scharfe Kanten oder heiße Stellen beschädigt werden kann. Wickeln Sie die Anschlussleitung nicht um das Gerät (Gefahr von Kabelbruch!).
- ⊙ Achten Sie darauf, dass die Anschlussleitung nicht eingeklemmt oder gequetscht wird.
- ⊙ Um den Netzstecker aus der Steckdose zu ziehen, immer am Netzstecker, nie an der Anschlussleitung ziehen.
- ⊙ Ziehen Sie den Netzstecker aus der Steckdose:
 - nach jedem Gebrauch
 - wenn eine Störung auftritt
 - wenn Sie das Gerät nicht benutzen
 - bevor Sie das Gerät reinigen
 - bei Gewitter
- ⊙ Um Gefährdungen zu vermeiden, nehmen Sie keine Veränderungen am Artikel vor. Lassen Sie Reparaturen nur von einer Fachwerkstatt bzw. im Service-Center durchführen.
- ⊙ Lassen Sie das angeschlossene Gerät niemals unbeaufsichtigt.
- ⊙ Gerät niemals abdecken oder auf weichen Gegenständen (wie z. B. Handtüchern) abstellen.
- ⊙ Toasten Sie kein gebuttertes Brot. Das Fett könnte entzündet werden.
- ⊙ Backen Sie keine gefüllten, belegten, gezuckerten oder mit Käse überbackenen Brötchen auf. Diese Zutaten können in den Toaster geraten und sich dort entzünden.
- ⊙ Berühren Sie nicht die heißen Oberflächen des Gerätes.
- ⊙ Lassen Sie das Gerät vollständig abkühlen, bevor Sie es reinigen oder wegräumen.
- ⊙ Verwenden Sie nur das Original-Zubehör.
- ⊙ Stellen Sie das Gerät niemals auf heiße Oberflächen (z. B. Herdplatten) oder in die Nähe von Wärmequellen oder offenem Feuer.
- ⊙ Hantieren Sie nicht mit Messern, Gabeln oder anderen metallischen Gegenständen im Röstfach.

- ⊙ Vergewissern Sie sich, dass der Toaster nach dem Röstvorgang abschalten kann. Behinderungen können u. a. auftreten durch:
 - zu dicke Brotscheiben
 - sehr unregelmäßig geformte Brotscheiben
 - Gegenstände, die den Absenkhebel blockieren
- ⊙ Verwenden Sie keine scharfen oder kratzenden Reinigungsmittel.
- ⊙ Setzen Sie das Gerät nicht Temperaturen unter -10 °C oder über +40 °C aus.
- ⊙ Das Gerät ist mit rutschfesten Kunststofffüßen ausgestattet. Da Möbel mit einer Vielfalt von Lacken und Kunststoffen beschichtet sind und mit unterschiedlichen Pflegemitteln behandelt werden, kann nicht völlig ausgeschlossen werden, dass manche dieser Stoffe Bestandteile enthalten, die die Kunststofffüße angreifen und aufweichen. Legen Sie ggf. eine rutschfeste Unterlage unter das Gerät.

Vor dem ersten Gebrauch

1. Entfernen Sie das Verpackungsmaterial.
2. Wickeln Sie die gewünschte Kabellänge von der Kabelaufwicklung **10** ab.
3. **Bild A:** Führen Sie das Netzkabel **3** seitlich heraus und fixieren Sie das Kabel in der Kabelklemme **14**.
4. Stecken Sie den Netzstecker **3** in eine Steckdose mit Schutzkontakten.

Toasten

Brot rösten

1. Legen Sie das Brot in die Röstfächer **2**. Verwenden Sie keine zu dicken Scheiben. Das Brot darf nicht im Röstfach **2** eingeklemmt sein.
2. Stellen Sie mit dem Drehknopf **6** den gewünschten Röstgrad ein. Der Röstgrad kann zwischen
 - 1 = sehr leichtes Rösten / helle Bräunung und
 - 6 = sehr starkes Rösten / sehr starke Bräunung eingestellt werden.

Das Ergebnis ist unter anderem abhängig von der Brotsorte und Frische des Brotes.

3. Drücken Sie den Absenkhebel **4** herunter, bis er einrastet. Das Brot wird abgesenkt und das Gerät eingeschaltet. Die Stopp-Taste **5** beginnt zu leuchten.
4. Am Ende der Röstzeit erlischt die Stopp-Taste **5** und das Brot wird angehoben. Entnehmen Sie das Brot.

Röstvorgang abbrechen

Drücken Sie die Stopp-Taste **5**, um den Röstvorgang vorzeitig abzubrechen. Die Stopp-Taste **5** erlischt und das Brot wird angehoben.

Eingefrorenes Brot rösten

Um eingefrorenes Brot zu rösten, müssen Sie nicht den Röstgrad ändern. Drücken Sie einfach die Auftau-Taste **8** sofort, nachdem der Absenkhebel **4** eingerastet ist. Die Auftau-Taste **8** und die Stopp-Taste **5** beginnen zu leuchten. Der Röstvorgang wird verlängert.

Brot aufwärmen

Wenn Sie ein schon getoastetes, aber abgekühltes Brot wieder aufwärmen möchten, drücken Sie die Aufwärm-Taste **7** sofort, nachdem der Absenkhebel **4** eingerastet ist. Die Aufwärm-Taste **7** und die Stopp-Taste **5** leuchten während des Aufwärmens.

Brötchen aufbacken

Zum Aufbacken von Brötchen hat der Toaster einen integrierten Brötchenaufsatz **1**.

1. Drücken Sie den Ausklapphebel **12** herunter, um den Brötchenaufsatz **1** auszuklappen.
2. Legen Sie die Brötchen auf den ausgeklappten Brötchenaufsatz **1**.
3. Stellen Sie mit dem Drehknopf **6** den gewünschten Röstgrad ein. Wir empfehlen Röstgrad 1.

Das Ergebnis ist unter anderem abhängig von Sorte und Frische der Brötchen.

4. Lassen Sie die Brötchen von beiden Seiten rösten. Anschließend nehmen Sie sie vom Brötchenaufsatz **1** herunter.
5. Nach dem Aufbacken der Brötchen drücken Sie den Ausklapphebel **12** wieder nach oben, um den Brötchenaufsatz **1** wieder einzuklappen.

Reinigen

Ziehen Sie den Netzstecker **3** aus der Steckdose, bevor Sie den Toaster reinigen.

Krümelschublade

1. Ziehen Sie die Krümelschublade **11** vorsichtig heraus.
2. Entfernen Sie die Krümel und wischen Sie die Krümelschublade **11** ggf. mit einem feuchten Tuch aus.

Integrierter Brötchenaufsatz

1. Drücken Sie den Ausklapphebel **12** herunter, um den Brötchenaufsatz **1** auszuklappen.
2. Halten Sie den Toaster über Kopf und entfernen Sie die Krümel aus der Vertiefung **13**.

Zusätzliche Informationen zur Reinigung und Pflege des Geräts und der Zubehörteile entnehmen Sie bitte der Online-Bedienungsanleitung.

Entsorgen

Verpackung und Gerät müssen gemäß den Umweltvorschriften Ihres Landes entsorgt werden.

Problemlösungen

Sollte Ihr Gerät einmal nicht wie gewünscht funktionieren, lesen Sie das entsprechende Kapitel in der Online-Bedienungsanleitung.

Verwendete Symbole

	<p>Geprüfte Sicherheit: Geräte müssen den allgemein anerkannten Regeln der Technik genügen und gehen mit dem Produktsicherheitsgesetz (ProdSG) konform.</p>
	<p>Mit der CE-Kennzeichnung erklärt die HOYER Handel GmbH die EU-Konformität.</p>
	<p>Dieses Symbol erinnert daran, die Verpackung umweltfreundlich zu entsorgen.</p>
	<p>Mit dem Recyclingsymbol (3 Pfeile) sind wiederverwertbare Materialien gekennzeichnet. Das Material kann durch die Recycling-Nummer in der Mitte (hier: 21) und/oder ein Kürzel (hier: PAP) spezifiziert werden.</p>
	<p>Wechselspannung</p>
	<p>Es handelt sich um ein wiederverwertbares Produkt, das der erweiterten Herstellerverantwortung sowie der Abfalltrennung unterliegt.</p>

Technische Änderungen vorbehalten.

Service-Center

Im Servicefall kontaktieren Sie bitte unser Service Center:

DE Service Deutschland
Tel.: 0800 5435 111 (kostenfrei)
E-Mail: hoyer@lidl.de

AT Service Österreich
Tel.: 0820 201 222 (0,15 EUR/Min.)
E-Mail: hoyer@lidl.at

CH Service Schweiz
Tel.: 0842 665566 (0,08 CHF/Min.,
Mobilfunk max. 0,40 CHF/Min.)
E-Mail: hoyer@lidl.ch

IAN: 388811_2107

Short manual







This document is an abridged print version of the complete user instructions. Scanning the QR code will take you directly to the Lidl service page (www.lidl-service.com) and by entering the article number (IAN) **388811_2107** you can view and download the complete user instructions.

WARNING! Observe the complete user instructions and the safety information to avoid personal injury and damage to property. The quick reference guide is a component of this product. Familiarise yourself with all user and safety information before using the product. Keep the quick reference guide in a safe place and hand over all documents when passing the product on to third parties.

Items supplied

- 1 Toaster
- 1 Short manual

Overview

- 1 Integrated bun warmer
- 2 Toasting compartments
- 3 Power cable with mains plug
- 4 Lowering lever
- 5  Stop button
- 6  Knob to set the toasting level
- 7  Reheat button
- 8  Defrost button
- 9 Base
- 10 Cable spool
- 11 Crumb drawer
- 12 Fold-out lever (for the bun warmer)
- 13 Recess (for countersinking the bun warmer)
- 14 Cable clamp

Technical specifications

Model:	STB 950 A1
Mains voltage:	220 - 240 V ~ 50 - 60 Hz
Protection class:	I
Power rating:	800 - 950 W

Symbol on your device



The food-safe material of devices with this symbol will not change the taste or smell of food.

Intended purpose

Only use the toaster for toasting untreated bread and rolls.
The device is designed for private home use and must not be used for commercial purposes.
The device must only be used indoors.

Safety information

Warnings

If necessary, the following warnings will be used in these operating instructions:



DANGER! High risk: failure to observe this warning may result in injury to life and limb.

WARNING! Moderate risk: Failure to observe this warning may result in injury or serious material damage.

CAUTION: Low risk: failure to observe this warning may result in minor injury or material damage.

NOTE: circumstances and specifics that must be observed when handling the device.

Instructions for safe operation

- ⊙ This device can be used by children from the age of 8 and people with restricted physical, sensory or intellectual abilities or people without adequate experience and/or understanding, if they are supervised or instructed on how to use this device safely and if they are aware of the resulting danger. Children must not play with the device. Cleaning and user maintenance must not be performed by children unless they are older than 8 years and supervised.
- ⊙ Children under the age of 8 must be kept away from the device and the power cable.
-  ⊙ Bread can burn. Never use the toaster near to or underneath flammable materials such as curtains.
- ⊙ If you are not using a normal slice of toast, there is a risk of touching the hot parts of the toaster in the case of smaller sizes or unusual shapes.
- ⊙ If the mains power cable of this device should become damaged, it must be replaced by the manufacturer, the manufacturer's customer service department or a similarly qualified specialist, in order to avoid any hazards.
- ⊙ This device is not intended to be operated using an external timer clock or a separate remote control system.
- ⊙ See the chapter on cleaning for how to remove the breadcrumbs.
- ⊙ Packing materials are not children's toys. Children should not be allowed to play with the plastic bags: There is a risk of suffocation.
- ⊙ Electrical devices can represent a hazard to pets and livestock. In addition, animals can also cause damage to the device. For this reason you should keep animals away from electrical devices at all times.

- ⊙ Protect the device from moisture, water drops and water spray.
- ⊙ The device, the cable and the mains plug must not be immersed in water or any other liquids.
- ⊙ If liquid gets into the device, remove the mains plug immediately. Have the device checked before reusing.
- ⊙ If the device has fallen into water, pull out the mains plug immediately, and only then remove the device from the water. Do not use the device again, and have it checked by a specialist.
- ⊙ Never touch the device with wet hands.
- ⊙ Do not use the device if the device or the power cable has any visible damage, or if the device has previously been dropped.
- ⊙ Lay the power cable such that no one can step on it, get caught on it, or trip over it.
- ⊙ Connect the mains plug only to a correctly installed, easily accessible wall socket with an earthing contact with voltage corresponding to the rating plate. The wall socket must continue to be easily accessible after the device is plugged in.
- ⊙ Ensure that the power cable cannot be damaged by sharp edges or hot points. Do not wrap the power cable around the device (Danger! Risk of cable damage!).
- ⊙ Ensure that the power cable cannot be trapped or crushed.
- ⊙ To pull the mains plug out of the wall socket, always pull on the mains plug, and never on the power cable.
- ⊙ Disconnect the mains plug from the wall socket, ...
 - ... after every use,
 - ... if there is a fault,
 - ... when you are not using the device,
 - ... before you clean the device and
 - ... during thunderstorms.
- ⊙ To avoid any risk, do not make modifications to the product. Repairs must be carried out by a specialist workshop or the Service Centre.
- ⊙ Never leave the device unattended while it is plugged in.
- ⊙ Never cover the device or place it on soft objects (e.g. towels).
- ⊙ Do not toast buttered bread. The fat could catch fire.
- ⊙ Never warm up filled or sugar-coated rolls, those topped with melted cheese or sandwiches. These ingredients might fall into the toaster and ignite.
- ⊙ Do not touch the hot surfaces of the device.
- ⊙ Allow the device to cool down completely before you clean it or put it away.
- ⊙ Use the original accessories only.
- ⊙ Never place the device on hot surfaces (e.g. hob plates) or near heat sources or open fire.
- ⊙ Do not insert knives, forks or other metal objects into the toasting compartment.
- ⊙ Check that the toaster can switch off after the toasting process. Obstructions could be caused by
 - slices of bread that are too thick,
 - very irregularly formed slices of bread,
 - objects that block the lowering lever.
- ⊙ Do not use any astringent or abrasive cleaning agents.
- ⊙ Do not expose the device to temperatures below -10 °C or above +40 °C.
- ⊙ The device is fitted with non-slip plastic feet. As furniture is coated with a variety of different varnishes and acrylics and treated with different cleaning agents, we cannot rule out that some of these substances could damage and soften the rubber feet. If necessary, place a non-slip mat under the device.

the toasting compart-

that are too thick. The
e trapped in the toast-
2.

o set the desired toast-
sting level can be set

oasting / slight brown-

toasting / very
g.

Among other factors, on
s of the bread.

lever **4** down until it
The bread is lowered
itches on. The stop

Reheating bread

If you would like to reheat a
ed piece of bread, press
the reheat button **7**.
lever **4** has locked
button **7** and the stop
reheating.

Warming up

To warm up rolls, the toaster has
an integrated bun warmer.

1. Press down the lever to
out the bun warmer.
2. Place the roll on the
er **1**.
3. Use the knob **6** to set
level. We recommend level 1.
The result depends on the
tors, on the type of
roll.
4. Toast the rolls. After
move them from the
warmer.
5. After warming up, the

Cleaning

Remove the mains plug **3** from the wall socket before you clean the toaster.

Crumb drawer

1. Carefully pull out the crumb drawer **11**.
2. Remove the crumbs and wipe the crumb drawer **11** with a damp cloth if needed.

Integrated bun warmer

1. Press down the fold-out lever **12** to fold out the bun warmer **1**.
2. Turn the toaster upside down and remove the crumbs from the recess **13**.

For additional information on cleaning and looking after the device and accessories, please see the online user instructions.







Disposal

Packaging and device must be disposed of according to the environmental regulations of your country.

Trouble-shooting

If your device fails to function as required, please read the corresponding chapter in the online user instructions.

Symbols used

	Geprüfte Sicherheit (certified safety): devices must comply with the generally acknowledged rules of technology and the German Product Safety Act (Produktsicherheitsgesetz - ProdSG). (Not for UK)
	With the CE marking, HOYER Handel GmbH declares the conformity with EU guidelines.
	This symbol reminds you to dispose of the packaging in an environmentally friendly manner.
	Recyclable materials are marked with the recycling symbol (3 arrows). The material can be specified by the recycling number in the centre (here: 21) and/or an abbreviation (here: PAP).
	AC voltage
	It is a recyclable product which is subject to an extended producer responsibility and for which the rules of waste separation apply.

Subject to technical modifications.

Service Centre

If you require service, please contact our
Service Centre:

GB Service Great Britain
Tel.: 0800 404 7657
E-Mail: hoyer@lidl.co.uk

IE Service Ireland
Tel.: 1890 930 034
(0,08 EUR/Min., (peak))
(0,06 EUR/Min., (off peak))
E-Mail: hoyer@lidl.ie

CY Service Cyprus
Tel.: 8009 4409
E-Mail: hoyer@lidl.com.cy

MT Service Malta
Tel.: 80062230
E-Mail: hoyer@lidl.com.mt

IAN: 388811_2107

Guide de démarrage rapide





Ce document est une version imprimée abrégée du mode d'emploi complet. En scannant le code QR vous accédez directement à la page du service client Lidl (www.lidl-service.com) et pouvez consulter et télécharger le mode d'emploi complet en saisissant le numéro d'article (IAN) **388811_2107**.

AVERTISSEMENT ! Respectez le mode d'emploi complet et les consignes de sécurité pour éviter des dommages physiques et matériels. La notice succincte fait partie intégrale de ce produit. Avant d'utiliser le produit, familiarisez-vous avec toutes les consignes d'emploi et de sécurité. Conservez bien la notice succincte et, en cas de transmission du produit à des tiers, remettez également l'ensemble des documents.

Éléments livrés

- 1 grille-pain
- 1 guide de démarrage rapide

Aperçu de l'appareil

- 1 Support de petits pains intégré
- 2 Compartiments de grillage
- 3 Câble d'alimentation avec fiche secteur
- 4 Levier d'abaissement
- 5  Touche d'arrêt
- 6 Sélecteur rotatif pour le réglage du degré de grillage
- 7  Touche de réchauffage
- 8  Touche de décongélation
- 9 Pieds
- 10 Enrouleur pour le câble
- 11 Tiroir ramasse-miettes
- 12 Levier dépliable (pour le support de petits pains)
- 13 Renforcement (pour abaisser le support de petits pains)
- 14 Serre-câble

Caractéristiques techniques

Modèle :	STB 950 A1
Tension secteur :	220 - 240 V ~ 50 - 60 Hz
Classe de protection :	I
Puissance :	800 - 950 W

Symboles sur l'appareil



Ce symbole indique que ces excellents matériaux ne peuvent pas dénaturer le goût ni l'odeur des aliments.

Utilisation conforme

N'utilisez le grille-pain que pour faire griller du pain et des petits pains simples.

L'appareil est conçu pour un usage domestique privé et ne peut être utilisé à des fins commerciales.

L'appareil doit être utilisé uniquement à l'intérieur.

Consignes de sécurité

Avertissements

Les avertissements suivants sont utilisés si nécessaire dans le présent mode d'emploi :



DANGER ! Risque élevé : le non-respect de l'avertissement peut provoquer des blessures graves, voire la mort.

AVERTISSEMENT ! Risque moyen : le non-respect de l'avertissement peut provoquer des blessures ou des dommages matériels graves.

ATTENTION ! Risque faible : le non-respect de l'avertissement peut provoquer des blessures légères ou entraîner des dommages matériels.

REMARQUE ! Remarques et particularités dont il faut tenir compte en manipulant l'appareil.

Instructions pour une utilisation en toute sécurité

- ⊙ Cet appareil peut être utilisé par des enfants de plus de 8 ans et des personnes ayant des capacités physiques, sensorielles ou mentales réduites ou un manque d'expérience et/ou de connaissance lorsqu'ils sont surveillés ou qu'ils ont été informés de l'utilisation sûre de l'appareil et ont compris les risques qui en résultent. Les enfants ne doivent pas jouer avec l'appareil. Les enfants ne doivent pas nettoyer ni faire l'entretien de l'appareil sauf s'ils sont âgés de plus de 8 ans et surveillés.
- ⊙ L'appareil et le câble de raccordement doivent être hors de portée des enfants de moins de 8 ans.
 - ⊙ Le pain peut brûler. Il ne faut donc pas utiliser le grille-pain près ou sous des matériaux inflammables comme par exemple des rideaux.
- ⊙ Si vous n'utilisez pas des tranches de pain de taille normale mais des tranches plus petites ou de forme particulière, ces dernières risquent d'entrer en contact avec les parties chaudes du grille-pain.
- ⊙ Si le câble de raccordement au secteur de cet appareil est endommagé, il faut le faire remplacer par le fabricant, son service après-vente ou une personne ayant une qualification similaire pour éviter les mises en danger.
- ⊙ Cet appareil n'est pas conçu pour être utilisé avec une minuterie externe ou un système de commande à distance séparé.
- ⊙ Pour savoir comment éliminer les miettes de pain, consultez le chapitre portant sur le nettoyage.

- ⊙ Le matériel d'emballage n'est pas un jouet. Les enfants ne doivent pas jouer avec les sachets en plastique. Ceux-ci présentent un risque d'asphyxie.
- ⊙ Les appareils électriques peuvent présenter des dangers pour les animaux domestiques et d'élevage. De plus, ceux-ci peuvent endommager l'appareil. Maintenez par conséquent les animaux éloignés des appareils électriques.
- ⊙ Protégez l'appareil contre l'humidité, les gouttes et les éclaboussures.
- ⊙ Ne plongez pas l'appareil ni la fiche secteur dans l'eau ou dans un autre liquide.
- ⊙ Si du liquide pénètre dans l'appareil, débranchez immédiatement la fiche secteur. Faites contrôler l'appareil avant de le remettre en service.
- ⊙ En cas de chute de l'appareil dans l'eau, débranchez immédiatement la fiche secteur avant de retirer l'appareil. Dans ce cas, cessez d'utiliser l'appareil, faites-le vérifier par un atelier spécialisé.
- ⊙ N'utilisez pas l'appareil avec des mains mouillées.
- ⊙ Ne mettez pas l'appareil en service si l'appareil ou le câble de raccordement présente des dommages visibles ou si l'appareil a subi une chute.
- ⊙ Disposez le câble de raccordement de façon à ce que personne ne puisse marcher dessus, se prendre dedans ou trébucher.
- ⊙ Ne branchez la fiche secteur qu'à une prise de courant facilement accessible installée dans les règles, dotée de contacts de protection et dont la tension correspond aux indications de la plaque signalétique. Après avoir branché l'appareil, la prise de courant doit rester facilement accessible.
- ⊙ Évitez toute détérioration du câble de raccordement par des arêtes vives ou des surfaces brûlantes. N'enroulez pas le câble de raccordement autour de l'appareil (risque de rupture du câble !).
- ⊙ Veillez à ne pas coincer ou écraser le câble de raccordement.
- ⊙ Pour débrancher la fiche secteur de la prise de courant, tirez toujours sur la fiche secteur, jamais sur le câble de raccordement.
- ⊙ Débranchez la fiche secteur de la prise de courant ...
 - ... après chaque utilisation,
 - ... lorsqu'une panne survient,
 - ... quand vous n'utilisez pas l'appareil,
 - ... avant de nettoyer l'appareil et
 - ... en cas d'orage.
- ⊙ Afin d'éviter tout risque d'accident, n'effectuez aucune modification au niveau de l'article. Confiez les réparations uniquement à un atelier spécialisé ou au service après-vente.
- ⊙ Ne laissez jamais l'appareil sans surveillance lorsqu'il est branché.
- ⊙ Ne couvrez jamais l'appareil et ne le posez jamais sur des objets mous (comme des serviettes de toilettes par ex.).
- ⊙ Ne grillez pas de pain beurré. La graisse pourrait s'enflammer.
- ⊙ Ne faites pas griller des petits pains garnis, tartinés, recouverts de sucre ou de fromage fondu. Les ingrédients peuvent tomber dans le grille-pain et s'enflammer.
- ⊙ Ne touchez pas les surfaces chaudes de l'appareil.
- ⊙ Laissez complètement refroidir l'appareil avant de le nettoyer ou de le ranger.
- ⊙ Utilisez uniquement les accessoires d'origine.
- ⊙ Ne placez jamais l'appareil sur des surfaces très chaudes (comme les plaques de cuisson) ni à proximité de sources de chaleur ou d'un feu ouvert.

- ⊙ N'introduisez pas de couteaux, fourchettes ou autres objets métalliques dans le compartiment de grillage.
- ⊙ Assurez-vous que le grille-pain peut s'arrêter une fois que le pain est grillé. Des dysfonctionnements peuvent survenir entre autres si
 - les tranches de pain sont trop épaisses,
 - les tranches de pain sont de forme trop inégale,
 - des objets bloquent le levier d'abaissement.
- ⊙ N'utilisez pas de produit de nettoyage corrosif ou abrasif.
- ⊙ N'exposez pas l'appareil à des températures inférieures à -10 °C ou supérieures à +40 °C.
- ⊙ L'appareil est équipé de pieds en plastique antidérapants. Etant donné que les meubles sont recouverts d'une variété de laques et de matières synthétiques et sont traités avec différents produits d'entretien, il ne peut pas être totalement exclu que certaines de ces substances contiennent des composants qui attaquent et ramollissent les pieds antidérapants en plastique. Le cas échéant, placez un support antidérapant sous l'appareil.

Avant la première utilisation

1. Ôtez le matériau d'emballage.
2. Déroulez le câble de l'enrouleur **10** sur la longueur souhaitée.
3. **Figure A** : Sortez le câble d'alimentation **3** par le côté et fixez-le dans le serre-câble **14**.
4. Branchez la fiche secteur **3** à une prise de courant munie de contacts de protection.

Griller du pain

Griller du pain

1. Insérez le pain dans les compartiments de grillage **2**.
N'utilisez pas de tranches trop épaisses. Le pain ne doit pas se coincer dans le compartiment de grillage **2**.
2. À l'aide du sélecteur rotatif **6**, réglez le degré de grillage souhaité. Le degré de grillage peut varier entre
 - 1 = grillage très léger / brunissement léger et
 - 6 = grillage très intense / brunissement très intense.

Le résultat dépend entre autres du type de pain et de sa fraîcheur.

3. Appuyez sur le levier d'abaissement **4** jusqu'à ce qu'il s'enclenche. Le pain est abaissé et l'appareil se met en marche. La touche d'arrêt **5** s'allume.
4. Une fois le temps de grillage écoulé, la touche d'arrêt **5** s'éteint et le pain est remonté. Retirez le pain.

Interrompre le grillage

Appuyez sur la touche d'arrêt **5** pour arrêter prématurément le grillage. La touche d'arrêt **5** s'éteint et le pain est remonté.

Griller du pain congelé

Pour faire griller du pain congelé, vous ne devez pas modifier le degré de grillage. Appuyez simplement sur la touche de décongélation **8** immédiatement après l'enclenchement du levier d'abaissement **4**. La touche de décongélation **8** et la touche d'arrêt **5** s'allument. Le temps de grillage est prolongé.

Réchauffer du pain

Si vous souhaitez réchauffer du pain déjà grillé mais refroidi, appuyez sur la touche de réchauffage **7** dès que le levier d'abaissement **4** est enclenché. La touche de réchauffage **7** et la touche d'arrêt **5** s'allument pendant le réchauffage.

Réchauffer des petits pains

Pour réchauffer des petits pains, le grille-pain dispose d'un support de petits pains intégré **1**.

1. Appuyez sur le levier dépliant **12** vers le bas pour déplier le support de petits pains **1**.
2. Posez les petits pains sur le support de petits pains **1** dépliant.
3. À l'aide du sélecteur rotatif **6**, réglez le degré de grillage souhaité. Nous conseillons le niveau de grillage 1. Le résultat dépend entre autres du type des petits pains et de leur fraîcheur.
4. Faites griller les petits pains des deux côtés. Puis retirez-les du support de petits pains **1**.
5. Après avoir réchauffé les petits pains, appuyez à nouveau sur le levier dépliant **12** vers le haut pour replier le support de petits pains **1**.

Nettoyage

Débranchez la fiche secteur **3** de la prise de courant avant de nettoyer le grille-pain.

Tiroir ramasse-miettes

1. Sortez le tiroir ramasse-miettes **11** avec précaution.
2. Éliminez les miettes puis essuyez au besoin le tiroir ramasse-miettes **11** à l'aide d'un chiffon humide.

Support de petits pains intégré

1. Appuyez sur le levier dépliant **12** vers le bas pour déplier le support de petits pains **1**.
2. Basculez le grille-pain tête en bas et retirez les miettes du renforcement **13**.

Vous trouverez des informations supplémentaires concernant le nettoyage et l'entretien de l'appareil et des accessoires dans le mode d'emploi en ligne.





Mise au rebut

L'emballage et l'appareil doivent être éliminés conformément aux prescriptions environnementales de votre pays.

Dépannage

Si votre appareil ne fonctionne pas correctement, veuillez vous référer au chapitre correspondant du mode d'emploi en ligne.

Symboles utilisés

	<p>Geprüfte Sicherheit (sécurité contrôlée): les appareils doivent satisfaire aux Règles techniques reconnues en vigueur et être conformes à la Loi sur la sécurité des produits (Produktsicherheitsgesetz - ProdSG).</p>
	<p>Avec ce marquage CE, la société HOYER Handel GmbH déclare la conformité avec la réglementation de l'Union européenne.</p>
	<p>Ce symbole rappelle qu'il faut éliminer l'emballage en respectant l'environnement.</p>
	<p>Les matériaux recyclables sont marqués par le symbole du recyclage (3 flèches). Le matériau peut être spécifié par le numéro de recyclage au milieu (ici : 21) et/ou un sigle (ici : PAP).</p>
	<p>Tension alternative</p>
	<p>Le produit est recyclable, soumis à la responsabilité élargie du producteur et doit faire l'objet d'un tri sélectif.</p>

Sous réserves de modifications techniques.

Centre de service

En cas de problème requérant une assistance, veuillez contacter notre centre de service :

(FR) Service France
Tel.: 0800 919270
E-Mail: hoyer@lidl.fr

(CH) Service Suisse
Tel.: 0842 665566 (0,08 CHF/Min., mobile max. 0,40 CHF/Min.)
E-Mail: hoyer@lidl.ch

(BE) Service Belgique
Tel.: 070 270 171 (0,15 EUR/Min.)
E-Mail: hoyer@lidl.be

IAN : 388811_2107

Beknopte gebruiksaanwijzing



Dit document is een beknopt, gedrukt exemplaar van de volledige handleiding. Door het scannen van de QR-code gaat u direct naar de Lidl-service-pagina (www.lidl-service.com) en kunt u door middel van het invoeren van het artikelnummer (IAN) **388811_2107** de volledige handleiding bekijken en downloaden.

WAARSCHUWING! Neem de volledige handleiding en de veiligheidsinstructies in acht om lichamelijk letsel en materiële schade te vermijden. De korte handleiding vormt een onderdeel van dit product. Leer vóór het gebruik van het product alle bedienings- en veiligheidsinstructies kennen. Berg de korte handleiding goed op en geef alle documentatie mee, wanneer u het product aan een ander overdraagt.

Levering

- 1 toaster
- 1 beknopte gebruiksaanwijzing

Overzicht

- 1 Geïntegreerd broodjesopzetstuk
- 2 Toastvakken
- 3 Snoer met stekker
- 4 Roosterhendel
- 5  Stop-toets
- 6  Draaiknop voor de toastinstelling
- 7  Opwarmen-toets
- 8  Ontdooien-toets
- 9 Pootjes
- 10 Snoeropwikkeling
- 11 Kruimellade
- 12 Uitklaphendel (voor het broodjesopzetstuk)
- 13 Uitsparing (om het broodjesopzetstuk in te klappen)
- 14 Snoerklem

Technische gegevens

Model:	STB 950 A1
Netspanning:	220 - 240 V ~ 50 - 60 Hz
Beschermingsklasse:	I
Vermogen:	800 - 950 W

Symbol op het apparaat



Dit symbool geeft aan, dat materialen die ermee zijn gemarkeerd, noch de smaak noch de geur van levensmiddelen veranderen.

Correct gebruik

Gebruik de toaster uitsluitend voor het roosteren van ongesmeerd en onbelegd brood en broodjes.

Het apparaat is ontworpen voor privé-gebruik en mag niet voor commerciële doeleinden worden gebruikt.

Het apparaat mag uitsluitend binnenshuis worden gebruikt.

Veiligheidsinstructies

Waarschuwingen

Indien nodig vindt u de volgende waarschuwingen in deze handleiding:



GEVAAR! Hoog risico: het niet in acht nemen van de waarschuwing kan tot letsel leiden.

WAARSCHUWING! Matig risico: het niet in acht nemen van de waarschuwing kan verwondingen of ernstige materiële schade veroorzaken.

LET OP: Gering risico: het niet in acht nemen van de waarschuwing kan lichte verwondingen of materiële schade veroorzaken.

AANWIJZING: toedrachten en bijzonderheden waarop tijdens het gebruik van het apparaat moet worden gelet.

Instructies voor een veilig gebruik

⊙ Dit apparaat kan worden gebruikt door kinderen vanaf 8 jaar en door personen met verminderde fysieke, sensorische of mentale capaciteiten of een gebrek aan ervaring en/of kennis, wanneer zij onder toezicht staan of met betrekking tot het veilige gebruik van het apparaat instructies hebben gekregen en de daaruit voortvloeiende risico's hebben begrepen. Kinderen mogen niet met het apparaat spelen. Het apparaat mag niet door kinderen worden gereinigd en onderhouden, tenzij ze ouder zijn dan 8 jaar en onder toezicht staan.

⊙ Kinderen jonger dan 8 jaar moeten uit de buurt worden gehouden van het apparaat en het aansluitsnoer.



⊙ Brood kan branden. Gebruik de toaster daarom nooit onder of in de buurt van brandbare materialen zoals gordijnen.

⊙ Wanneer u geen standaard toastbrood gebruikt, bestaat bij kleinere afmetingen of bij speciale vormen het risico dat u hete onderdelen van de toaster aanraakt.

⊙ Wanneer het netaansluitsnoer van dit apparaat beschadigd is, moet dit door de fabrikant of diens klantenservice of een gelijkwaardig gekwalificeerde persoon worden vervangen, om gevaar te voorkomen.

⊙ Dit apparaat is niet bedoeld om te gebruiken met een externe tijdschakelklok of een afzonderlijk op afstand bestuurbaar systeem.

⊙ Om broodkruimels te verwijderen, dient u het hoofdstuk voor schoonmaken te lezen.

- . ⊙ Verpakkingsmateriaal is geen speelgoed. Kinderen mogen niet met de plastic zakken spelen. Er bestaat verstikkingsgevaar.
- ⊙ Er kunnen gevaren voor huis- en gebruiksdieren van elektrische apparaten uitgaan. Verder kunnen dieren ook schade aan het apparaat veroorzaken. Houd dieren daarom altijd uit de buurt van elektrische apparaten.
- ⊙ Bescherm het apparaat tegen vocht, druppel- of spatwater.
- ⊙ Het apparaat, het snoer en de stekker mogen niet in water of andere vloeistoffen worden gedompeld.
- ⊙ Wanneer er vloeistof in het apparaat terecht komt, moet de stekker direct uit het stopcontact worden getrokken. Voor een volgende ingebruikname het apparaat laten controleren.
- ⊙ Mocht het apparaat toch ooit in het water vallen, trek dan onmiddellijk de stekker uit het stopcontact en pak daarna het apparaat pas uit het water. Gebruik het apparaat in dat geval niet meer, maar laat het door een gespecialiseerd bedrijf controleren.
- ⊙ Bedien het apparaat niet met natte handen.
- ⊙ Neem het apparaat niet in gebruik, wanneer het apparaat of het aansluitsnoer zichtbaar beschadigd is of wanneer het apparaat voorheen is gevallen.
- ⊙ Leg het aansluitsnoer zodanig neer, dat niemand erop kan trappen, erachter blijft hangen of erover kan struikelen.
- ⊙ Stop de stekker alleen in een correct geïnstalleerd, goed toegankelijk stopcontact met aardingscontacten, waarvan de spanning met de gegevens op het typeplaatje overeenkomt. Het stopcontact moet ook na het aansluiten goed toegankelijk blijven.
- ⊙ Let erop, dat het aansluitsnoer niet door scherpe randen of hete plaatsen kan worden beschadigd. Wikkel het aansluitsnoer niet rond het apparaat (risico op kabelbreuk!).
- ⊙ Let erop, dat het aansluitsnoer niet vastgeklemd wordt of bekneld raakt.
- ⊙ Om de stekker uit het stopcontact te trekken, moet u altijd aan de stekker trekken, nooit aan het aansluitsnoer.
- ⊙ Trek de stekker uit het stopcontact, ...
 - ... na elk gebruik,
 - ... wanneer zich een storing voordoet,
 - ... wanneer u het apparaat niet gebruikt,
 - ... voordat u het apparaat reinigt en ... bij onweer.
- ⊙ Om gevaar te voorkomen, brengt u geen veranderingen aan het artikel aan. Laat reparaties alleen door een gespecialiseerd bedrijf of in het servicecenter uitvoeren.
- ⊙ Laat het aangesloten apparaat nooit zonder toezicht achter.
- ⊙ Dek het apparaat nooit af en leg het nooit op zachte voorwerpen (zoals bijv. handdoeken) neer.
- ⊙ Rooster geen brood dat met boter besmeerd is. Het vet zou vlam kunnen vatten.
- ⊙ Bak geen gevuld, belegd, gesuikerd of met kaas gegratineerd brood af. Deze ingrediënten kunnen in de toaster terecht komen en daar ontbranden.
- ⊙ Raak de hete oppervlakken van het apparaat niet aan.
- ⊙ Laat het apparaat volledig afkoelen, voordat u het schoonmaakt op opbergt.
- ⊙ Gebruik uitsluitend de originele accessoires.
- ⊙ Plaats het apparaat nooit op hete oppervlakken (bijv. fornuisplaten) of in de buurt van warmtebronnen of open vuur.
- ⊙ Stop geen messen, vorken of andere metalen voorwerpen in het toastvak.

- ⊙ Verzeker u ervan, dat de toaster na het roosteren kan uitschakelen. Er kunnen zich belemmeringen voordoen, o.a. door
 - te dikke boterhammen,
 - zeer onregelmatig gevormde boterhammen,
 - voorwerpen die de roosterhendel blokkeren.
- ⊙ Gebruik geen scherpe of schurende schoonmaakmiddelen.
- ⊙ Stel het apparaat niet bloot aan temperaturen lager dan -10 °C of hoger dan +40 °C.
- ⊙ Het apparaat is voorzien van kunststof antislipvoeten. Omdat meubels zijn gecoat met een grote verscheidenheid van lakken en kunststoffen en worden behandeld met verschillende onderhoudsmiddelen, kan niet volledig worden uitgesloten dat sommige van deze stoffen bestanddelen bevatten, die de kunststof voeten aantasten en zacht maken. Leg indien nodig een antislipmatje onder het apparaat.

Vóór het eerste gebruik

1. Verwijder het verpakkingsmateriaal.
2. Wikkel de gewenste snoerlengte van de snoeropwikkeling **10** af.
3. **Afbeelding A:** Voer het snoer **3** aan de zijkant naar buiten en zet het vast in de snoerklem **14**.
4. Steek de stekker **3** in een stopcontact met aardingscontacten.

Roosteren

Brood roosteren

1. Plaats het brood in de toastvakken **2**. Maak de boterhammen niet al te dik. Het brood mag niet in het toastvak **2** vastgeklemd zitten.
2. Stel met de draaiknop **6** het gewenste roosterniveau in. Het roosterniveau kan worden ingesteld tussen
 - 1 = heel licht roosteren / lichte bruining en
 - 6 = zeer sterk roosteren / heel donkere bruining.

Het resultaat is onder andere afhankelijk van de broodsoort en de versheid van het brood.

3. Druk de roosterhendel **4** naar beneden totdat deze vastklikt. Het brood gaat naar beneden en het apparaat wordt ingeschakeld. De stop-toets **5** gaat branden.
4. Aan het eind van de roostertijd dooft de stop-toets **5** en komt het brood omhoog. Neem het brood uit de toaster.

Roosteren afbreken

Druk op de stop-toets **5** om het roosteren voortijdig af te breken. De stop-toets **5** dooft en het brood komt omhoog.

Bevroren brood roosteren

Om bevroren brood te roosteren, hoeft u het roosterniveau niet te veranderen. Druk gewoon op de ontdooien-toets **8**, meteen nadat de roosterhendel **4** is vastgeklikt. De ontdooien-toets **8** en de stop-toets **5** gaan branden. Het roosteren duurt wat langer.

Brood opwarmen

Wanneer u een boterham die al geroosterd is, maar weer is afgekoeld weer wilt opwarmen, drukt u op de opwarmen-toets **7**, direct nadat de roosterhendel **4** is vastgeklikt. De opwarmen-toets **7** en de stop-toets **5** branden tijdens het opwarmen.

Broodjes afbakken

Om broodjes af te bakken, beschikt de toaster over een geïntegreerd broodjesopzetstuk **1**.

1. Druk de uitklaphendel **12** naar beneden, om het broodjesopzetstuk **1** uit te klappen.
2. Leg de broodjes op het uitgeklapte broodjesopzetstuk **1**.
3. Stel met de draaiknop **6** het gewenste roosterniveau in. We raden roosterniveau 1 aan.
Het resultaat is onder andere afhankelijk van de soort en de versheid van de broodjes.
4. Laat de broodjes langs weerszijden roosteren. Verwijder dit vervolgens van het broodjesopzetstuk **1**.
5. Na het afbakken van de broodjes drukt u de uitklaphendel **12** weer naar boven om het broodjesopzetstuk **1** weer in te klappen.

Reinigen

Trek de stekker **3** uit het stopcontact, voordat u de toaster schoonmaakt.

Kruimellade

1. Trek de kruimellade **11** voorzichtig naar buiten.
2. Verwijder de kruimels en veeg de kruimellade **11** evt. schoon met een vochtige doek.

Geïntegreerd broodjesopzetstuk

1. Druk de uitklaphendel **12** naar beneden, om het broodjesopzetstuk **1** uit te klappen.
2. Houd de toaster ondersteboven en schud de kruimels uit de uitsparing **13**.

Zie de onlinehandleiding voor aanvullende informatie over de reiniging en verzorging van het apparaat en de accessoires.

Weggoien

Verpakking en apparaat moeten volgens de milieuvoorschriften van uw land weggegooid worden.

Problemen oplossen

Wanneer uw apparaat een keer niet functioneert zoals gewenst, lees het bijbehorende hoofdstuk in de online handleiding.

Gebruikte symbolen

	<p>Geprüfte Sicherheit (geteste veiligheid): apparaten moeten aan de algemeen erkende regels van de techniek voldoen en zijn conform de Wet betreffende productveiligheid (Produktsicherheitsgesetz - ProdSG).</p>
	<p>Met het CE-keurmerk verklaart HOYER Handel GmbH de EU-conformiteit.</p>
	<p>Dit symbool herinnert u eraan om de verpakking op een milieuvriendelijke manier weg te gooien.</p>
	<p>Herbruikbare materialen zijn gemarkeerd met het recyclingsymbool (3 pijlen). Het materiaal kan aan de hand van het recyclingnummer in het midden (hier: 21) en/of aan een afkorting (hier: PAP) worden gespecificeerd.</p>
	<p>Wisselspanning</p>
	<p>Dit is een recyclebaar product, waarop de uitgebreide verantwoordelijkheid van de fabrikant, alsmede de afvalscheiding van toepassing zijn.</p>

Technische wijzigingen voorbehouden.

Servicecenters

Neem contact op met ons servicecenter in geval van service:

(NL) Service Nederland
Tel.: 0900 0400223 (0,10 EUR/Min.)
E-Mail: hoyer@lidl.nl

(BE) Service Belgique
Tel.: 070 270 171 (0,15 EUR/Min.)
E-Mail: hoyer@lidl.be

IAN: 388811_2107

Skrócona instrukcja obsługi







Niniejszy dokument jest skróconą drukowaną wersją kompletnej instrukcji obsługi. Po zeskanowaniu kodu QR przejdziesz bezpośrednio do strony serwisowej marki Lidl (www.lidl-service.com) a wpisując numer artykułu (IAN) **388811_2107**, możesz przejrzeć i pobrać kompletną instrukcję obsługi.

OSTRZEŻENIE! Przestrzegaj kompletnej instrukcji obsługi i wskazówek dotyczących bezpieczeństwa, aby uniknąć obrażeń u osób oraz szkód rzeczowych. Skrócona instrukcja obsługi jest częścią tego produktu. Przed użyciem produktu zapoznaj się ze wszystkimi instrukcjami w zakresie obsługi i bezpieczeństwa. Przechowuj krótką instrukcję obsługi w bezpiecznym miejscu i przekazaj wszystkie dokumenty osobom trzecim w przypadku przekazania produktu.

Zakres dostawy

- 1 toster
- 1 skrócona instrukcja obsługi

Przegląd

- 1 Zintegrowana nakładka do bułek
- 2 Wnęki do opiekania
- 3 Przewód zasilający z wtyczką sieciową
- 4 Dźwignia opuszczająca
- 5  Klawisz zatrzymania
- 6  Pokrętko do ustawiania stopnia opiekania
- 7  Klawisz nagrzewania
- 8  Klawisz rozmrażania
- 9 Nóżki
- 10 Podstawa do nawijania przewodu
- 11 Tacka na okruchy
- 12 Rozkładana dźwignia (do nakładki do bułek)
- 13 Wgłębienie (do chowania nakładki do bułek)
- 14 Zacisk przewodowy

Dane techniczne

Model:	STB 950 A1
Napięcie sieciowe:	220 – 240 V ~ 50 – 60 Hz
Klasa ochrony:	I
Moc:	800 – 950 W

Symbol na urządzeniu



Symbol informuje, że użyte wysokiej jakości materiały nie zmieniają smaku i zapachu produktów spożywczych.

Zakres użytkowania

Tostera należy używać wyłącznie do opiekania samego chleba i bułek. Urządzenie przeznaczone jest do prywatnego użytkowania i nie wolno używać go do celów przemysłowych. Urządzenie może być używane wyłącznie wewnątrz pomieszczeń.

Wskazówki bezpieczeństwa

Ostrzeżenia

Jeżeli jest to konieczne, w niniejszej instrukcji obsługi stosuje się następujące ostrzeżenia:



NIEBEZPIECZEŃSTWO! Wysokie ryzyko: Niestosowanie się do ostrzeżenia może być przyczyną zagrożeń dla ciała i zdrowia użytkownika.

OSTRZEŻENIE! Średnie ryzyko: Zlekceważenie tego ostrzeżenia może być przyczyną obrażeń lub strat materialnych.

OSTROŻNIE: Niskie ryzyko: Zlekceważenie tego ostrzeżenia może być przyczyną niewielkich obrażeń lub strat materialnych.

WSKAZÓWKA: Sytuacje i cechy, które powinny być brane pod uwagę podczas pracy z urządzeniem.

Instrukcje gwarantujące bezpieczną pracę

⊙ To urządzenie może być używane przez dzieci powyżej 8. roku życia i osoby z ograniczonymi zdolnościami psychicznymi, sensorycznymi lub umysłowymi lub brakiem doświadczenia i/lub odpowiedniej wiedzy, jeżeli zostały poinstruowane w zakresie bezpiecznego używania urządzenia i zrozumiały wynikające z tego zagrożenia. Dzieci nie mogą bawić się urządzeniem. Czynności związane z czyszczeniem i konserwacją nie mogą być przeprowadzane przez dzieci, chyba że mają one ponad 8 lat i pozostają pod nadzorem.

⊙ Urządzenie oraz przewód zasilający należy trzymać z dala od dzieci poniżej 8. roku życia.



⊙ Chleb może się zapalić. Dlatego tostera nie wolno nigdy używać w pobliżu palnych materiałów lub pod nimi, jak np. firanki.

⊙ W razie niestosowania standardowego chleba tostowego w przypadku mniejszych rozmiarów lub wyjątkowych kształtów istnieje niebezpieczeństwo dotknięcia gorących części tostera.

⊙ W przypadku uszkodzenia przewodu sieciowego urządzenia musi być on wymieniony przez producenta, jego serwis lub wykwalifikowaną osobę, co wykluczy ewentualne zagrożenia.

⊙ Niniejsze urządzenie nie jest przeznaczone do pracy z zewnętrznym zegarem sterującym lub osobnym zdalnym systemem sterującym.

⊙ Więcej na temat usuwania okruchów chleba patrz rozdział dotyczący czyszczenia.

- ⊙ Materiał opakowania nie jest zabawką dla dzieci. Dzieci nie mogą bawić się workami z tworzywa sztucznego. Istnieje niebezpieczeństwo uduszenia.
- ⊙ Urządzenia elektryczne mogą być źródłem zagrożeń dla zwierząt domowych i hodowlanych. Również same zwierzęta mogą spowodować uszkodzenie urządzenia. Z tego względu nie pozwalają na zbliżanie się zwierząt do urządzeń elektrycznych.
- ⊙ Urządzenie należy chronić przed wilgocią lub wodą natryskową.
- ⊙ Urządzenia, kabla i wtyczki sieciowej nie wolno zanurzać w wodzie lub innych cieczach.
- ⊙ W przypadku dostania się cieczy do urządzenia należy natychmiast wyciągnąć wtyczkę sieciową. Przed ponownym uruchomieniem należy zlecić sprawdzenie urządzenia.
- ⊙ Jeżeli urządzenie jednak wpadnie do wody, to należy natychmiast wyciągnąć wtyczkę sieciową z gniazdka, a dopiero później samo urządzenie. W takim przypadku urządzenia nie wolno używać, lecz należy zlecić jego sprawdzenie przez specjalistyczny serwis.
- ⊙ Urządzenia nie wolno obsługiwać mokrymi rękoma.
- ⊙ Urządzenia nie wolno włączać, jeżeli urządzenie lub przewód zasilający będą miały widoczne uszkodzenia lub jeżeli wcześniej urządzenie upadło z wysokości.
- ⊙ Przewód zasilający należy układać w taki sposób, aby wykluczyć ryzyko ewentualnego nadeptnięcia, zaczepienia lub potknięcia.
- ⊙ Wtyczkę sieciową należy podłączać do prawidłowo zainstalowanego, dobrze dostępnego gniazdka z bolcami ochronnymi, którego napięcie będzie zgodne z parametrami podanymi na tabliczce znamionowej. Gniazdko musi być dobrze dostępne również po podłączeniu.
- ⊙ Należy uważać na to, aby nie uszkodzić przewodu zasilającego o ostre krawędzie lub gorące miejsca. Przewodu zasilającego nie wolno owijać wokół urządzenia (niebezpieczeństwo zerwania przewodu!).
- ⊙ Należy uważać na to, aby przewód zasilający nie był zakleszczony lub zgniatany.
- ⊙ Aby wyciągnąć wtyczkę sieciową z gniazdka, należy zawsze ciągnąć za wtyczkę, w żadnym wypadku za przewód zasilający.
- ⊙ Wtyczkę sieciową należy wyciągać z gniazdka, ...
 - ... po każdym użyciu,
 - ... w przypadku wystąpienia usterki,
 - ... w przypadku nieużywania urządzenia,
 - ... przed czyszczeniem urządzenia oraz
 - ... podczas burzy.
- ⊙ Aby zapobiec zagrożeniom, nie wolno w urządzeniu wprowadzać żadnych zmian. Urządzenie należy oddać do naprawy wyłącznie do specjalistycznego warsztatu lub centrum serwisowego.
- ⊙ Podłączonego urządzenia nie wolno pozostawiać bez nadzoru.
- ⊙ Urządzenia nie wolno zakrywać lub ustawiać na miękkich przedmiotach (np. ręcznikach).
- ⊙ Nie wolno opiekać chleba posmarowanego masłem. W przeciwnym wypadku mogłoby dojść do zapalenia się tłuszczu.
- ⊙ Nie odgrzewać butek z nadzieniem, z dodatkami, z cukrem lub z żółtym serem zapieczonym na wierzchu. Te dodatki mogą dostać się do wnętrza tostera i zapalić się tam.
- ⊙ Nie wolno dotykać gorących powierzchni urządzenia.

- ⊙ Przed przystąpieniem do czyszczenia lub schowaniem urządzenie należy całkowicie schłodzić.
- ⊙ Należy używać wyłącznie oryginalnych akcesoriów.
- ⊙ W żadnym wypadku nie wolno ustawiać urządzenia na gorących powierzchniach (np. płytach kuchennych) lub w pobliżu źródeł ciepła lub otwartego ognia.
- ⊙ Do wnęki do opiekania nie wolno wkładać noży, widelców lub innych metalowych przedmiotów.
- ⊙ Należy upewnić się, czy toster może wyłączyć się po zakończeniu opiekania. Utrudnienia mogą powstawać między innymi w wyniku:
 - zbyt grubych kromek chleba,
 - nieregularnych kształtów kromek chleba,
 - przedmiotów blokujących dźwignię opuszczającą.
- ⊙ Nie wolno używać ostrych lub rysujących środków czyszczących.
- ⊙ Urządzenia nie wolno wystawiać na temperatury poniżej -10 °C lub powyżej +40 °C.
- ⊙ Urządzenie jest wyposażone w antypoślizgowe nóżki z tworzywa sztucznego. Ponieważ meble pokryte są różnymi rodzajami lakierów i tworzyw sztucznych oraz pielęgnowane są różnymi środkami, nie można do końca wykluczyć, że niektóre z tych materiałów będą zawierać składniki uszkadzające i rozmiękczające nóżki z tworzywa sztucznego. Pod urządzenie można w razie potrzeby podłożyć podkładkę antypoślizgową.

Przed pierwszym użyciem

1. Zdjąć materiał opakowaniowy.
2. Odwinąć żądaną długość przewodu z podstawy do nawijania **10**.
3. **Rys. A:** Wyprowadzić przewód zasilający **3** z boku i zamocować go w zacisku przewodowym **14**.
4. Włożyć wtyczkę sieciową **3** do gniazdka z bolcami ochronnymi.

Opiekanie

Opiekanie chleba

1. Włożyć chleb do wnęki do opiekania **2**.
Nie używać zbyt grubych kromek. Nie może dochodzić do zakleszczania się chleba we wnęcie do opiekania **2**.
2. Pokrętką **6** ustawić żądany stopień opiekania. Stopień opiekania można ustawiać pomiędzy
 - 1 = bardzo lekkie opiekanie / jasne zarumienienie oraz
 - 6 = bardzo mocne opiekanie / bardzo silne zarumienienie.

Wynik zależy między innymi od rodzaju chleba oraz jego świeżości.

3. Wcisnąć dźwignię opuszczającą **4** w dół do momentu jej zablokowania. Następuje opuszczenie chleba w dół i włączenie urządzenia. Klawisz zatrzymania **5** zaczyna świecić.
4. Na koniec czasu opiekania klawisz zatrzymania **5** gaśnie i chleb jest podnoszony do góry. Wyjąć chleb z tosterka.

Proces opiekania
żany.

ba

chłodzony chleb,
any, należy naci-

7 natychmiast po
uszczającej **4**.

klawisz zatrzyma-
odgrzewania.

ek

oster posiada zin-
bęłek **1**.

ę dźwignię **12** w
dki do bębnek **1**.

żonej nakładce

nia stopnia opie-
any stopień opie-
pień opiekania.
iędzy innymi od
ci bębnek.

butek

1. Nacisnąć rozkładaczkę w celu rozłożenia naczynia.
2. Przytrzymać toster, aby okruszki z wnętrza wypały.

Dodatkowe informacje o czyszczeniu i pielęgnacji i jego akcesoriów
Internetowej instrukcji obsługi







Utylizacja

Opakowanie i urządzenia
zowane zgodnie z prze-
środowiska w danym

Rozwiązywanie problemów

Jeżeli urządzenie nie
oczekiwania, należy

Użyte symbole

	Geprüfte Sicherheit (potwierdzone bezpieczeństwo): urządzenia muszą spełniać wymagania ogólnych zasad techniki i ustawy o bezpieczeństwie produktów (Produktsicherheitsgesetz - ProdSG).
	Używając oznaczenia CE, firma HOYER Handel GmbH oświadcza, że produkt jest zgodny z wymogami UE.
	Symbol ten przypomina o utylizacji opakowania zgodnie z zasadami ochrony środowiska.
	Symbolem recyklingu (3 strzałki) oznakowane są materiały nadające się do ponownego przetworzenia. Materiał można zidentyfikować na podstawie numeru recyklingowego w środku (tutaj: 21) i/lub skrótu (tutaj: PAP).
	Prąd przemienny
	Jest to produkt nadający się do recyklingu, który podlega rozszerzonej odpowiedzialności producenta i segregacji odpadów.

Zmiany techniczne zastrzeżone.

Centrum Serwisowe

W kwestiach związanych z serwisowaniem produktu prosimy o kontakt z naszym centrum serwisowym:

 Serwis Polska
Tel.: 22 397 4996
E-Mail: hoyer@lidl.pl

IAN: 388811_2107

Stručný návod







Tento dokument je zkrácenou tiskovou verzí úplného návodu k použití. Naskenováním QR kódu se dostanete přímo na stránku Lidl-Service (www.lidl-service.com) a zadáním čísla výrobku (IAN) **388811_2107** si můžete prohlédnout a stáhnout kompletní návod k použití.

VÝSTRAHA! Dodržujte pokyny v kompletním návodu k použití a bezpečnostní pokyny, aby nedošlo ke zranění osob a věcným škodám. Stručný návod je součástí tohoto výrobku. Před použitím výrobku se seznamte se všemi provozními a bezpečnostními pokyny. Stručný návod dobře uschovejte a při předání výrobku dalším osobám předejte všechny dokumenty.

Rozsah dodávky

- 1 topinkovač
- 1 stručný návod

Přehled

- 1 Integrovaný nástavec na housky
- 2 Otvory pro pečivo
- 3 Síťový kabel se síťovou zástrčkou
- 4 Páka na spuštění
- 5  Tlačítko stop
- 6  Otočný knoflík pro nastavení stupně opékání
- 7  Tlačítko ohřívání
- 8  Tlačítko rozmrazování
- 9 Stojací nožky
- 10 Navíjení kabelu
- 11 Táček na drobky
- 12 Vyklápěcí páčka (pro nástavec na housky)
- 13 Prohlubeň (pro zapuštění nástavce na housky)
- 14 Kabelová svorka

Technické parametry

Model:	STB 950 A1
Síťové napětí:	220 – 240 V ~ 50 - 60 Hz
Ochranná třída:	I
Výkon:	800 - 950 W

Symbole na přístroji



Symbol udává, že takto označené materiály nemění chuť ani vůni potravin.

Použití k určenému účelu

Používejte topinkovač pouze k opékání ničím nenamazaného chleba a housek. Přístroj je určen pro použití v domácnosti a nesmí se používat ke komerčním účelům. Přístroj se smí používat pouze ve vnitřních prostorách.

Bezpečnostní pokyny

Výstražné pokyny

V případě potřeby jsou v tomto návodu k použití uvedena následující výstražná upozornění:



NEBEZPEČÍ! Vysoké riziko: nerespektování výstrahy může mít za následek poranění a ohrožení života.

VÝSTRAHA! Středně velké riziko: nerespektování výstrahy může mít za následek zranění nebo těžké věcné škody.

POZOR: Nízké riziko: nerespektování výstrahy může mít za následek lehká zranění nebo věcné škody.

UPOZORNĚNÍ: Skutečnosti a zvláštnosti, které by měly být respektovány při zacházení s přístrojem.

Pokyny pro bezpečný provoz

- ⊙ Tento přístroj smí používat děti starší 8 let a osoby s omezenými fyzickými, sensorickými nebo duševními schopnostmi nebo osoby, které nemají dostatek zkušeností anebo znalostí, pouze pod dohledem nebo pokud byly poučeny, jak přístroj bezpečně používat, a pochopily, jaké nebezpečí při tom hrozí. Děti si s přístrojem nesmí hrát. Čištění a údržbu nesmí provádět děti, jen pokud jsou starší 8 let a pod dohledem.
- ⊙ Nepouštějte děti mladší 8 let k přístroji a napájecímu vedení.
-  ⊙ Chleba může vzplanout. Proto topinkovač nikdy nepoužívejte v blízkosti hořlavých materiálů jako jsou např. záclony nebo pod nimi.
- ⊙ Pokud nebudete používat standardní toastový chleba, hrozí u menších velikostí nebo zvláštních tvarů chleba, že se bude dotýkat horkých součástí topinkovače.
- ⊙ Pokud je síťové napájecí vedení tohoto přístroje poškozeno, musí ho vyměnit výrobce, zákaznický servis nebo jiná kvalifikovaná osoba, aby se předešlo rizikům.
- ⊙ Tento přístroj není určen k použití s externími spínacími hodinami nebo odděleným systémem dálkového ovládní.
- ⊙ Pro odstranění drobků chleba si přečtěte kapitolu o čištění.
- ⊙ Obalový materiál není hračka pro děti. Děti si nesmí hrát s plastovými sáčky. Hrozí nebezpečí udušení.
- ⊙ Elektrospotřebiče mohou představovat nebezpečí pro domácí a užitková zvířata. Kromě toho mohou zvířata způsobit škodu na přístroji. Držte proto zvířata zásadně dále od elektrospotřebičů.

Před prvním použitím

1. Odstraňte obalový materiál.
2. Odmotejte požadovanou délku kabelu z navíjení kabelu **10**.
3. **Obrázek A:** Síťový kabel **3** vytáhněte po straně ven a upevněte ho kabelovou svorkou **14**.
4. Síťovou zástrčku **3** zasuněte do zásuvky s ochrannými kontakty.

Opékání

Opékání chleba

1. Vložte chleba do otvorů pro pečivo **2**. Nepoužívejte příliš silné krajíce. Chleba se v otvorech pro pečivo **2** nesmí zaseknout.
2. Nastavte otočným knoflíkem **6** požadovaný stupeň opékání. Stupeň opékání můžete nastavit mezi
 - 1 = velmi slabé opékání / světlé zhnědnutí a
 - 6 = velmi silné opékání / velmi silné zhnědnutí.

Výsledek je mimo jiné závislý na druhu a čerstvosti chleba.

3. Stlačte páku na spuštění **4** dolů, dokud nezapadne. Chleba zapadne dolů a přístroj se zapne. Tlačítko stop **5** začne svítit.
4. Na konci opékání zhasne tlačítko stop **5** a chleba vyskočí ven. Odeberte chleba.

Přerušeni opékání

Pro předčasné přerušeni opékání stiskněte tlačítko stop **5**. Tlačítko stop **5** zhasne a chleba vyskočí ven.

Opékání zmraženého chleba

Pro opékání zmraženého chleba nemusíte měnit stupeň opékání. Stiskněte jednoduše tlačítko rozmrazování **8** ihned poté, co páka na spuštění **4** zapadne. Tlačítko rozmrazování **8** a tlačítko stop **5** začnou svítit. Doba opékání se prodlouží.

Ohřívání chleba

Pokud chcete znovu ohřát už opečený ale vychladlý chleba, stiskněte tlačítko ohřívání **7** ihned poté, co páka na spuštění **4** zapadne. Tlačítko ohřívání **7** a tlačítko stop **5** svítí během ohřívání.

Opékání housek

Pro opékání housek má topinkovač integrovaný nástavec na housky **1**.

1. Pro vyklopení nástavce na housky **1** stlačte vyklápěcí páčku **12** dolů.
2. Položte housky na vyklopený nástavec na housky **1**.
3. Nastavte otočným knoflíkem pro nastavení stupně opékání **6** požadovaný stupeň opékání. Doporučujeme stupeň opékání **1**.
Výsledek je mimo jiné závislý na druhu a čerstvosti housky.
4. Nechejte housku opéci z obou stran. Následně je sundejte z nástavce na housky **1**.
5. Pro opětovné zaklapnutí nástavce na housky **1** stlačte po opékání housek vyklápěcí páčku **12** opět nahoru.

Čištění

Vytáhněte síťovou zástrčku **3** ze zásuvky předtím, než budete topinkovač čistit.

Tácek na drobký

1. Vytáhněte tácek na drobký **11** opatrně ven.
2. Odstraňte drobký a ořete tácek na drobký **11** v případě potřeby navlhčeným hadříkem.

Integrovaný nástavec na housky

1. Pro vyklopení nástavce na housky **1** stlačte vyklápěcí páčku **12** dolů.
2. Otočte topinkovač vzhůru nohama a odstraňte drobký z prohlubně **13**.

Dodatečné informace týkající se čištění a ošetřování přístroje a dílů příslušenství naleznete v on-line návodu k použití.

Likvidace

Obal a přístroj musí být zlikvidovány v souladu s předpisy na ochranu životního prostředí ve vaší zemi.

Řešení problémů

Pokud váš přístroj nefunguje podle očekávání, přečtěte si odpovídající kapitolu v on-line návodu k použití.

Použité symboly

	Geprüfte Sicherheit (testovaná bezpečnost): přístroje musí vyhovovat obecně uznávaným normám techniky a souhlasit se Zákonem o bezpečnosti výrobku (Produktsicherheitsgesetz - ProdSG).
	Značka CE je prohlášením společnosti HOYER Handel GmbH o splnění požadavků podle směrnice EU.
	Tento symbol upozorňuje na to, aby byl obal ekologicky zlikvidován.
	Recyklovatelné materiály jsou označeny symbolem recyklace (3 šipky). Materiál lze specifikovat recyklačním číslem uprostřed (zde: 21) anebo zkratkou (zde: PAP).
	Střídací napětí
	Jedná se o recyklovatelný produkt, který podléhá rozšířené odpovědnosti výrobce a také třídění odpadu.

Technické změny vyhrazeny.

Servisní střediska

V případě servisu se obraťte na náš servisní center:

 Servis Česko
Tel.: 800143873
E-Mail: hoyer@lidl.cz

IAN: 388811_2107

Krátky návod







Tento dokument predstavuje skrátene tlačene vydanie kompletného návodu na použitie. Naskenovaním QR kódu sa dostanete priamo na stránku Lidl Service (www.lidl-service.com) a po zadaní čísla výrobku (IAN) **388811_2107** si môžete pozrieť a stiahnuť kompletný návod na použitie.

VÝSTRAHA! Prečítajte si kompletný návod na použitie a bezpečnostné pokyny, aby ste predišli osobným a vecným škodám. Pred použitím výrobku sa oboznámte so všetkými pokynmi na obsluhu a bezpečnostnými pokynmi. Stručný návod dobre si dobre uschovajte a v prípade postúpenia výrobku tretej osobe ho odovzdajte spolu s ním.

Obsah balenia

- 1 hriankovač
- 1 krátky návod

Prehľad

- 1 Integrovaný nástavec na zemle
- 2 Otvory na opekánie
- 3 Sieťový kábel so sieťovou zástrčkou
- 4 Spúšťacia páčka
- 5  Tlačidlo Stop
- 6  Otočné tlačidlo na nastavenie stupňa opekania
- 7  Tlačidlo na ohrievanie
- 8  Tlačidlo na rozmrazovanie
- 9 Pätky prístroja
- 10 Priestor na navinutie kábla
- 11 Tácka na omrvinky
- 12 Sklápacia páčka (pre nástavec na zemle)
- 13 Priehlbina (na ponorenie nástavca na zemle)
- 14 Svorka na uchytenie kábla

Technické údaje

Model:	STB 950 A1
Sieťové napätie:	220 – 240 V ~ 50 – 60 Hz
Trieda ochrany:	I
Výkon:	800 – 950 W

Symbol na prístroji



Symbol uvádza, že takto označené materiály a potraviny sa nemenia v chuti ani vo vône.

Použitie podľa určenia

Hriankovač používajte výlučne na opekánie nenatretých krajcov chleba a zemi. Prístroj je koncipovaný na používanie v domácnostiach a nesmie byť používaný na komerčné účely. Prístroj sa smie používať len vo vnútorných priestoroch.

Bezpečnostné upozornenia

Výstražné upozornenia

V prípade, že je to potrebné, sú v tomto návode na obsluhu použité nasledovné výstražné upozornenia:



NEBEZPEČENSTVO! Vysoké riziko: Nerešpektovanie tejto výstrahy môže spôsobiť poranenie a ohrozenie života.

VÝSTRAHA! Stredné riziko: Nerešpektovanie tejto výstrahy môže spôsobiť poranenia alebo rozsiahle vecné škody.

POZOR: Nízke riziko: Nerešpektovanie tejto výstrahy môže spôsobiť ľahké poranenia alebo vecné škody.

UPOZORNENIE: Skutočnosti a špecifiká, ktoré by ste mali rešpektovať pri manipulácii s prístrojom.

Pokyny pre bezpečnú prevádzku

- ⊙ Tento prístroj môže byť používaný deťmi od 8 rokov a osobami s obmedzenými fyzickými, zmyslovými alebo duševnými schopnosťami alebo s nedostatkom skúseností a/alebo vedomostí, ak sú tieto pod dozorom alebo ak boli poučené o bezpečnom používaní prístroja a pochopili riziká, ktoré sú s jeho používaním spojené. Deti sa nesmú hrať s prístrojom. Deti nesmú vykonávať čistenie a údržbu prístroja prístupnú pre používateľa, s výnimkou prípadu, ak sú staršie ako 8 rokov a sú pod dohľadom.
- ⊙ Deti mladšie ako 8 rokov by ste nemali púšťať do blízkosti prístroja a pripájacieho kábla.



⊙ Chlieb môže začať horieť. Hriankovač preto nikdy nepoužívajte v blízkosti alebo pod horľavými materiálmi, ako sú záclony a závesy.

- ⊙ Ak neopekáte štandardný hriankový chlieb a krajce chleba sú menšie alebo majú špeciálny tvar, hrozí nebezpečenstvo, že sa dotknete horúcich častí hriankovača.
- ⊙ Ak dôjde k poškodeniu pripájacieho kábla tohto prístroja, výmenu kábla musí vykonať výrobca, jeho zákaznícky servis alebo podobne kvalifikovaná osoba. Tým sa zabráni ohrozeniu, ktoré by mohlo vyplývať z poškodeného kábla.
- ⊙ Tento prístroj nie je určený na prevádzkovanie s externým časovačom alebo separátnym diaľkovým ovládacím systémom.
- ⊙ Pokyny k odstraňovaniu omrviniek nájdete v kapitole o čistení.

- ⊙ Obalový materiál nie je hračka. Deti sa nesmú hrať s plastovými vreckami. Hrozí nebezpečenstvo udusenía.
- ⊙ Elektrické prístroje môžu predstavovať nebezpečenstvo pre domáce a hospodárske zvieratá. Zároveň môžu zvieratá prístroj poškodiť. Preto im zabránite priblížiť sa k elektrickým prístrojom.
- ⊙ Prístroj chráňte pred vlhkosťou, kvapkajúcou alebo striekajúcou vodou.
- ⊙ Prístroj, kábel a sieťovú zástrčku prístroja nesmiete ponárať do vody alebo iných kvapalín.
- ⊙ Ak by sa do prístroja dostala kvapalina, okamžite vytiahnite sieťovú zástrčku. Pred opätovným uvedením do prevádzky zabezpečte vykonanie kontroly prístroja.
- ⊙ Ak by vám prístroj spadol do vody, okamžite vytiahnite sieťovú zástrčku a až potom vyberte prístroj z vody. Prístroj v takomto prípade už nepoužívajte, nechajte ho skontrolovať v odbornej servisnej dielni.
- ⊙ Prístroj neprevádzkujte s mokkými rukami.
- ⊙ Prístroj neuvádzajte do prevádzky, ak prístroj alebo pripájací kábel vykazujú viditeľné poškodenia, alebo keď vám prístroj spadol.
- ⊙ Pripájací kábel ved'te tak, aby naň nikto nemohol stúpiť, zachytiť sa oň alebo sa na ňom potknúť.
- ⊙ Sieťovú zástrčku pripájajte len na riadne inštalované, dobre prístupnú zásuvku s ochrannými kontaktmi, ktorej napätie zodpovedá údajom na typovom štítku. Zásuvka musí byť aj po pripojení dobre prístupná.
- ⊙ Dbajte na to, aby nemohlo dôjsť k poškodeniu pripájacieho kábla na ostrých hranách alebo horúcich povrchoch. Pripájací kábel neovíjajte okolo prístroja (nebezpečenstvo zalomenia kábla!).
- ⊙ Dbajte na to, aby nedošlo k priškripnutiu alebo stlačeniu pripájacieho kábla.
- ⊙ Pri vyťahovaní sieťovej zástrčky zo zásuvky ťahajte vždy za zástrčku, nikdy nie za pripájací kábel.
- ⊙ Sieťovú zástrčku vytiahnite zo zásuvky, ...
 - ... po každom použití,
 - ... pri každej poruche,
 - ... ak prístroj nepoužívate,
 - ... pred každým čistením a
 - ... počas búrky.
- ⊙ Aby sa predišlo ohrozeniu, nevykonávajte žiadne zmeny na výrobku. Vykonanie opráv zabezpečujte výlučne v odbornej opravovni, resp. v servisnom centre.
- ⊙ Napojený prístroj nikdy nenechávajte bez dozoru.
- ⊙ Prístroj nikdy nezakrývajte, ani ho neumiestňujte na mäkké podklady (napr. utierky).
- ⊙ Neopekajte chlieb natretý maslom. Tuk by sa mohol vznietiť.
- ⊙ Nerozpekajte žemle plnené, obložené, pocukrované alebo zapečené so syrom. Tieto prísady sa môžu dostať do hriankovača a vznietiť sa tam.
- ⊙ Nedotýkajte sa horúcich povrchov prístroja.
- ⊙ Pred čistením alebo uskladnením nechajte prístroj úplne vychladnúť.
- ⊙ Používajte iba originálne príslušenstvo.
- ⊙ Prístroj nikdy neklad'te na horúce povrchy (napr. platničky sporáka), ani do blízkosti zdrojov tepla alebo otvoreného ohňa.
- ⊙ Do otvoru na opekánie nesiahajte nožmi, vidličkami ani inými kovovými predmetmi.
- ⊙ Presvedčte sa, či sa hriankovač po ukončení opekáania vypol. Problémy môžu spôsobiť okrem iného
 - príliš hrubé krajce chleba,
 - veľmi nerovnomerný tvar krajcov chleba,
 - predmety, ktoré blokujú spúšťaciu páčku.

- ⊙ Nepoužívajte agresívne alebo abrazívne čistiace prostriedky.
- ⊙ Nevystavujte prístroj teplotám nižším ako -10 °C alebo vyšším ako +40 °C.
- ⊙ Prístroj je vybavený protišmykovými plastovými nožičkami. Keďže nábytok je potiahnutý rozličnými lakmi a plastmi a ošetruje sa rozličnými prostriedkami, nie je možné úplne vylúčiť, že niektoré z týchto látok obsahujú zložky, ktoré pôsobia na plastové prísavné nožičky a zmäknú ich. V prípade potreby podložte pod prístroj protišmykovú podložku.

Pred prvým použitím

1. Odstráňte obalový materiál.
2. Odviňte požadovanú dĺžku kábla z priestoru na navinutie kábla **10**.
3. **Obrázok A:** Vytiahnite sieťový kábel **3** z bočnej strany a zafixujte ho vo svorke na uchytienie kábla **14**.
4. Zasuňte sieťovú zástrčku **3** do zásuvky s ochrannými kontaktmi.

Opekanie chleba

Opekanie chleba

1. Vložte chlieb do otvorov na opekanie **2**. Nevkladajte príliš hrubé krajce. Chlieb nesmie byť zaseknutý v otvore na opekanie **2**.
2. Pomocou otočného tlačidla **6** nastavte požadovaný stupeň opekania. Stupeň opekania je možné nastaviť medzi
 - 1 = veľmi mierne opekanie / mierne zhnednutie a
 - 6 = veľmi silné opekanie / veľmi silné zhnednutie.

Výsledok závisí okrem iného od druhu a čerstvosti chleba.

3. Tlačte spúšťaciu páčku **4** smerom dole, až pokým nezapadne. Chlieb sa spustí

a prístroj sa zapne. Začne svietiť tlačidlo Stop **5**.

4. Po uplynutí času opekania zhasne tlačidlo Stop **5** a chlieb sa nadvihne. Vyberte chlieb.

Prerušenie opekania

Ak chcete predčasne prerušiť opekanie, stlačte tlačidlo Stop **5**. Tlačidlo Stop **5** zhasne a chlieb sa nadvihne.

Opekanie zmrazeného chleba

Pri opekaní zmrazeného chleba nemusíte meniť stupeň opekania. Jednoducho stlačte tlačidlo na rozmrazovanie **8** ihneď po zapadnutí spúšťacej páčky **4**. Začne svietiť tlačidlo na rozmrazovanie **8** a tlačidlo Stop **5**. Doba opekania sa predlži.

Zohrievanie chleba

Ak chcete opečený chlieb, ktorý medzičasom vychladol, znovu ohriať, stlačte tlačidlo na ohrievanie **7** okamžite po zapadnutí spúšťacej páčky **4**. Tlačidlo na ohrievanie **7** a tlačidlo Stop **5** svietia počas ohrievania.

Rozpekanie žemlí

Na rozpekanie žemlí má hriankovač integrovaný nástavec na žemle **1**.

1. Sklápaciu páčku **12** stlačte nadol, aby sa vyklopil integrovaný nástavec na žemle **1**.
2. Položte žemle na vyklopený nástavec na žemle **1**.
3. Pomocou otočného tlačidla na nastavenie stupňa opekania **6** nastavte požadovaný stupeň opekania. Odporúčame stupeň opekania **1**. Výsledok závisí okrem iného od druhu a čerstvosti žemlí.
4. Žemle dajte opekať z oboch strán. Potom dajte dolu nástavec na opekanie žemlí **1**.
5. Po rozpekaní žemlí vytlačte sklápaciu páčku **12** opäť nahor, aby sa nástavec na žemle **1** opäť sklopil.

Čistenie

Pred čistením hriankovača vyťahnite sieťovú zástrčku **3** zo zásuvky.

Tácka na omrvinky

1. Tácku na omrvinky **11** opatrne vyťahnite.
2. Odstráňte omrvinky a tácku na omrvinky **11** v prípade potreby utrite vlhkou handrou.

Integrovaný nástavec na žemle

1. Sklápaciú páčku **12** stlačte nadol, aby sa vyklpil integrovaný nástavec na žemle **1**.
2. Podržte hriankovač dolu hlavou a odstráňte omrvinky z priehlbiny **13**.

Dodatočné informácie o čistení a ošetrovaní prístroja a dielov príslušenstva nájdete v online návode na obsluhu.







Likvidácia

Obal a prístroj sa musia zlikvidovať podľa predpisov o ochrane životného prostredia vo vašej krajine.

Riešenia problémov

Ak by prístroj niekedy nefungoval ako má, prečítajte si príslušnú kapitolu v online návode na použitie.

Použité symboly

	Geprüfte Sicherheit (overená bezpečnosť): prístroje musia zodpovedať všeobecne uznávaným pravidlám techniky a sú v súlade s nemeckým zákonom o bezpečnosti výrobkov (Produktsicherheitsgesetz-ProdSG).
	S označením CE spoločnosť HOYER Handel GmbH vyhlasuje zhodu ES.
	Tento symbol pripomína, aby ste obal ekologicky zlikvidovali.
	Symbolom recyklácie (3 šípky) sú označené recyklovateľné materiály. Materiál môže byť špecifikovaný recyklačným číslom v strede (tu: 21) a/alebo skratkou (tu: PAP).
	Striedavé napätie
	Ide o recyklovateľný produkt, ktorý podlieha rozšírenej zodpovednosti výrobcu, ako aj povinnosti triedenia odpadu.

Technické zmeny vyhradené.

Servisné stredisko

V prípade servisu kontaktujte naše servisné centrum:

 Servis Slovensko
Tel.: 0850 232001
E-Mail: hoyer@lidl.sk

IAN: 388811_2107

Guía breve





Este documento es una copia impresa abreviada del manual de instrucciones completo. Escaneando el código QR accederá directamente a la página de servicio de Lidl (www.lidl-service.com) y podrá consultar y descargar el manual de instrucciones completo introduciendo el número de artículo (IAN) **388811_2107**.

¡ADVERTENCIA! Tenga en cuenta el manual de instrucciones completo y las indicaciones de seguridad para evitar daños materiales y personales. Las instrucciones breves forman parte de este producto. Familiarícese con todas las indicaciones de seguridad y manejo antes de emplear el producto. Guarde bien las instrucciones breves y entregue todos los documentos con el producto cuando lo ceda a terceros.

Volumen de suministro

- 1 tostadora
- 1 guía breve

Vista general

- 1 Soporte para calentar bollería integrado
- 2 Rendijas de tueste
- 3 Cable de red con enchufe
- 4 Palanca de descenso
- 5  Tecla de parada
- 6 Botón giratorio para ajustar el grado de tueste
- 7  Tecla de calentamiento
- 8  Tecla de descongelación
- 9 Soportes
- 10 Guardacable
- 11 Cajón para migas
- 12 Palanca de despliegue (para el soporte para calentar bollería)
- 13 Cavidad (para hundir el soporte para calentar bollería)
- 14 Sujetacables

Datos técnicos

Modelo:	STB 950 A1
Tensión de la red:	220 - 240 V ~ 50 - 60 Hz
Clase de protección:	I
Potencia:	800 - 950 W

Símbolo en el aparato



Este símbolo indica que los materiales señalados de esta forma no alteran el sabor ni el olor de los alimentos.

Uso adecuado

Utilice la tostadora únicamente para tostar pan y bollería sin tratar. El aparato está concebido para el uso doméstico y no es apto para fines industriales. El aparato solo deberá utilizarse en el interior.

Indicaciones de seguridad

Indicaciones de advertencia

En caso necesario, en este manual de instrucciones se utilizan las siguientes indicaciones de advertencia:



¡PELIGRO! Riesgo elevado: la no observación de la advertencia puede causar lesiones mortales.

¡ADVERTENCIA! Riesgo medio: la no observación de la advertencia puede causar lesiones o daños materiales graves.

PRECAUCIÓN: riesgo reducido: la no observación de la advertencia puede causar lesiones o daños materiales leves.

NOTA: circunstancias y particularidades que se deben tener en cuenta al usar el aparato.

Instrucciones para un funcionamiento seguro

⊙ Este aparato puede ser utilizado por niños mayores de 8 años y por personas con las capacidades físicas, sensoriales o mentales disminuidas o que carezcan de la experiencia y/o los conocimientos necesarios, bajo supervisión o habiendo recibido las instrucciones oportunas para el uso seguro del aparato y siendo conscientes del peligro de un uso incorrecto. Los niños no deben jugar con el aparato. Los niños sin supervisión no deben encargarse de la limpieza ni del mantenimiento del aparato, salvo que sean mayores de 8 años y estén bajo supervisión.

⊙ Mantenga el aparato y el cable de conexión fuera del alcance de los niños menores de 8 años.



⊙ El pan puede quemarse. Por ello, nunca utilice la tostadora cerca de o por debajo de materiales inflamables, como cortinas.

⊙ Si no utiliza pan estándar para tostadora existe el peligro de que entre en contacto con las partes calientes de la tostadora con pequeños tamaños o formas especiales de pan.

⊙ Si el cable de conexión de red del aparato presenta desperfectos deberá ser sustituido únicamente por el fabricante, el servicio posventa u otras personas igualmente cualificadas para evitar peligros.

⊙ Este aparato no está concebido para funcionar con un temporizador externo o con un sistema de control remoto separado.

⊙ Para retirar las migas de pan lea el capítulo sobre la limpieza.

- ⊙ El material de embalaje no es ningún juguete. Los niños no deben jugar con las bolsas de plástico. Existe peligro de asfixia.
- ⊙ Los aparatos eléctricos pueden presentar peligros para los animales de compañía y de granja. Además, los animales también pueden ocasionar daños en el aparato. Por ello, como regla general, mantenga a los animales alejados de los aparatos eléctricos.
- ⊙ Proteja el aparato de la humedad y de las gotas o las salpicaduras de agua.
- ⊙ El aparato, el cable de conexión y el enchufe no se pueden sumergir en agua ni en ningún otro líquido.
- ⊙ Si penetraran líquidos en el aparato, desenchúfelo inmediatamente. Haga revisar el aparato antes de volver a utilizarlo de nuevo.
- ⊙ Si, no obstante, el aparato cayera al agua, desenchúfelo inmediatamente y, solo después, sáquelo del agua. En tal caso, no utilice más el aparato y llévelo a revisión a un taller especializado.
- ⊙ No utilice el aparato con las manos mojadas.
- ⊙ No ponga en funcionamiento el aparato si éste o el cable de conexión presentan daños visibles o si el aparato se ha caído antes al suelo.
- ⊙ Coloque el cable de conexión de modo que nadie lo pise, se enganche o tropiece con él.
- ⊙ Conecte el enchufe sólo a una toma de corriente con tomas de tierra, correctamente instalada, fácilmente accesible y cuya tensión corresponda a la indicación en la placa de características. La toma de corriente debe seguir siendo fácilmente accesible tras la conexión.
- ⊙ Asegúrese de que el cable de conexión no resulte dañado por bordes afilados o superficies calientes. No enrolle el cable de conexión alrededor del aparato (peligro de rotura del cable).
- ⊙ Procure que el cable de conexión no se presione ni se aplaste.
- ⊙ Para sacar el enchufe de la toma de corriente, tire siempre del enchufe, nunca del cable de conexión.
- ⊙ Saque el enchufe de la toma de corriente, ...
 - ... después de cada uso,
 - ... si se produce una avería,
 - ... cuando no utilice el aparato
 - ... antes de limpiar el aparato y
 - ... en caso de tormenta.
- ⊙ Para evitar peligros, no realice ninguna modificación en el artículo. Las reparaciones solo deben ser realizadas por un taller especializado o por el servicio técnico.
- ⊙ No deje nunca el aparato enchufado sin supervisión.
- ⊙ No cubra nunca el aparato ni lo coloque sobre objetos blandos (como p. ej., toallas).
- ⊙ No tueste pan con mantequilla. La grasa podría inflamarse.
- ⊙ No hornee bollería rellena, recubierta, azucarada ni gratinada con queso. Estos ingredientes pueden introducirse en la tostadora e inflamarse en su interior.
- ⊙ No toque las superficies calientes del aparato.
- ⊙ Deje enfriar por completo el aparato antes de limpiarlo o guardarlo.
- ⊙ Utilice solamente accesorios originales.
- ⊙ No coloque el aparato sobre superficies calientes (p. ej. placas de cocina) o cerca de fuentes de calor o del fuego.
- ⊙ No manipule la rendija de tueste con cuchillos, tenedores u otros objetos metálicos.

- ⊙ Asegúrese de que la tostadora pueda apagarse después de la operación de tueste. Pueden producirse obstrucciones debido a
 - rebanadas de pan demasiado gruesas,
 - rebanadas de pan con forma muy irregular,
 - objetos que bloqueen la palanca de descenso.
- ⊙ No utilice detergentes abrasivos o productos de limpieza que produzcan arañazos.
- ⊙ No exponga el aparato a temperaturas inferiores a -10 °C o superiores a +40 °C.
- ⊙ El aparato lleva soportes de plástico antideslizantes. Dado que los muebles están recubiertos con una gran variedad de lacas y plásticos, y que se tratan con diferentes productos de conservación, puede que algunos de esos materiales contengan componentes que ataquen y reblandezcan los soportes de plástico. Si fuera necesario, coloque debajo del aparato una base de apoyo antideslizante.

Antes del primer uso

1. Retire el material de embalaje.
2. Desenrolle la longitud de cable deseada del guardacable **10**.
3. **Ilustración A:** saque el cable de red **3** por el lateral y fíjelo en el sujetacables **14**.
4. Inserte el enchufe **3** en una toma de corriente con tomas de tierra.

Tostar

Tostar pan

1. Coloque el pan en las rendijas de tueste **2**. No use rebanadas demasiado gruesas. El pan no debe quedar aprisionado en la rendija de tueste **2**.
2. Ajuste el grado de tueste deseado con el botón giratorio **6**. El grado de tueste puede ajustarse entre
 - 1 = tueste muy suave / tostado claro y
 - 6 = tueste muy fuerte / tostado muy intenso.

El resultado depende también del tipo y de la frescura del pan.

3. Baje la palanca de descenso **4** hasta que encaje. El pan descenderá y el aparato se encenderá. La tecla de parada **5** empieza a iluminarse.
4. Finalizado el tiempo de tueste, se apagará la tecla de parada **5** y el pan subirá. Retire el pan.

Interrumpir la operación de tueste

Pulse la tecla de parada **5** para interrumpir antes de tiempo la operación de tueste. Se apagará la tecla de parada **5** y subirá el pan.

Tostar pan congelado

Para tostar pan congelado no es necesario cambiar el grado de tueste. Pulse simplemente la tecla de descongelación **8** inmediatamente después de que la palanca de descenso **4** haya encajado. La tecla de descongelación **8** y la tecla de parada **5** empiezan a iluminarse. La operación de tueste se prolongará.

Calentar pan

Si desea calentar pan que ya ha sido tostado pero se ha enfriado, pulse la tecla de calentamiento **7** inmediatamente después de que la palanca de descenso **4** haya encajado. La tecla de calentamiento **7** y la tecla de parada **5** se iluminan durante el calentamiento.

Hornear bollería

Para hornear bollería la tostadora dispone de un soporte para calentar bollería integrado **1**.

1. Presione la palanca de despliegue **12** hacia abajo para desplegar el soporte para calentar bollería **1**.
2. Coloque la bollería sobre el soporte para calentar bollería **1** desplegado.
3. Ajuste el grado de tueste deseado con el botón giratorio **6**. Recomendamos el grado de tueste **1**.
El resultado depende también del tipo y de la frescura de la bollería.
4. Ponga a tostar la bollería por ambos lados. A continuación, quítela del soporte para calentar bollería **1**.
5. Tras hornear la bollería, vuelva a presionar la palanca de despliegue **12** hacia arriba para volver a replegar el soporte para calentar bollería **1**.

Limpieza

Retire el enchufe **3** de la toma de corriente antes de limpiar la tostadora.

Cajón para migas

1. Extraiga cuidadosamente el cajón para migas **11**.
2. Retire las migas y limpie el cajón para migas **11** pasando un paño húmedo si es necesario.

Soporte para calentar bollería integrado

1. Presione la palanca de despliegue **12** hacia abajo para desplegar el soporte para calentar bollería **1**.
2. Sujete la tostadora boca abajo y retire las migas de la cavidad **13**.

Encontrará información adicional sobre la limpieza y el cuidado del aparato y los accesorios en el manual de instrucciones en línea.







Eliminación

El embalaje y el aparato deben eliminarse conforme a las normas de protección medioambiental vigentes en su país.

Solución de problemas

Si en algún momento el aparato no funciona como es debido, lea el capítulo correspondiente en el manual de instrucciones en línea.

Símbolos empleados

	Geprüfte Sicherheit (seguridad verificada): los aparatos deben satisfacer las normas técnicas reconocidas con carácter general y ser conformes a la Ley alemana de seguridad de productos (Produktsicherheitsgesetz - ProdSG).
	Mediante el marcado CE, HOYER Handel GmbH declara la conformidad de la UE.
	Este símbolo recuerda que el embalaje debe eliminarse de forma respetuosa con el medio ambiente.
	Los materiales reciclables están marcados con el símbolo de reciclaje (3 flechas). El material puede especificarse mediante el número de reciclaje en el centro (aquí: 21) y/o una abreviatura (aquí: PAP).
	Tensión alterna
	Se trata de un producto reutilizable sujeto a la responsabilidad ampliada del fabricante así como a la separación de residuos.

Reserva de modificaciones técnicas.

Servicio técnico

Si necesita asistencia, póngase en contacto con nuestro Centro de asistencia técnica:

 Servicio España
Tel.: 900 984 989 (gratuito)
E-Mail: hoyer@lidl.es

IAN: 388811_2107

Kort vejledning



Ved dette dokument drejer det sig om en forkortet printversion af den fuldstændige betjeningsvejledning. Med denne QR-koden kommer du direkte ind på Lidl-service-siden (www.lidl-service.com) og kan ved at indtaste artikelnummeret (IAN) **388811_2107** se og downloade den fuldstændige betjeningsvejledning.

ADVARSEL! Følg den fuldstændige betjeningsvejledning og sikkerhedsanvisningerne for at undgå person- og materielle skader. Den korte vejledning er del af dette produkt. Gør dig fortrolig med alle betjenings- og sikkerhedsanvisninger inden brugen af dette produkt. Opbevar denne korte vejledning godt og udlever alle dokumenter til tredjepart, hvis produktet videregives.

Leveringsomfang

- 1 brødrister
- 1 kort vejledning

Oversigt

- 1 Integreret bollevarmer
- 2 Risteslidser
- 3 Netkabel med netstik
- 4 Sænkehåndtag
- 5  Stop-knap
- 6  Drejeknap til risteindstilling
- 7  Opvarmingsknap
- 8  Optøningsknap
- 9 Fødder
- 10 Kabelopvikling
- 11 Krummebakke
- 12 Udklapningshåndtag (til bollevarmer)
- 13 Fordybning (til nedsækning af bollevarmer)
- 14 Kabelklemme

Tekniske data

Model:	STB 950 A1
Netspænding:	220 - 240 V ~ 50 - 60 Hz
Beskyttelsesklasse:	I
Effekt:	800 - 950 W

Symbol på apparatet



Dette symbol angiver, at således mærkede materialer ikke ændrer fødevarers smag eller lugt.

Brug i overensstemmelse med formålet

Brug udelukkende brødristeren til ristning af ubehandlet brød og boller. Apparatet er konstrueret til privat brug og må ikke bruges til erhvervsmæssige formål. Apparatet må kun benyttes indendørs.

Sikkerhedsanvisninger

Advarselshenvisninger

Hvor det er påkrævet, anvendes følgende advarselshenvisninger i denne betjeningsvejledning:



FARE! Høj risiko: manglende overholdelse af advarslen kan forårsage skader på liv og lemmer.

ADVARSEL! Middel risiko: manglende overholdelse af advarslen kan forårsage kvæstelser eller alvorlige materielle skader.

FORSIGTIG! Lav risiko: manglende overholdelse af advarslen kan forårsage kvæstelser eller alvorlige materielle skader.

ANVISNING! forhold og særlige detaljer, som skal overholdes ved brug af apparatet.

Anvisninger om sikker brug

⊙ Dette apparat kan benyttes af børn fra 8 år og af personer med indskrænkede fysiske, sensoriske eller psykiske evner eller manglende erfaring og/eller manglende viden, hvis disse er under opsyn eller er blevet undervist i en sikker brug af apparatet og har forstået de deraf resulterende farer. Børn må ikke lege med apparatet. Rengøring og brugervedligeholdelse må ikke foretages af børn, medmindre de er over 8 år og under opsyn.

⊙ Børn under 8 år skal holdes væk fra apparatet og tilslutningsledningen.



⊙ Brød kan brænde. Brug derfor aldrig brødristeren i nærheden af eller under brændbare materialer som gardiner.

⊙ Hvis du ikke bruger standard toastskiver er der ved mindre størrelser eller særlige former fare for at berøre varme dele på brødristeren.

⊙ Hvis nettilslutningsledningen på dette apparat bliver beskadiget, skal den udskiftes af producenten eller hans kundeservice eller af en lignende kvalificeret person for at undgå risici.

⊙ Dette apparat er ikke beregnet til at blive brugt sammen med en ekstern timer eller en separat fjernbetjening.

⊙ Til fjernelse af brødkrummer læser du kapitlet om rengøring.

⊙ Emballage er ikke legetøj. Børn må ikke lege med plastikposerne. Der er fare for at blive kvalt.

⊙ Elektriske apparater kan udgøre en fare for kæle- og husdyr. Desuden kan dyr også forårsage skader på apparatet.

Hold derfor principielt dyr væk fra elektriske apparater.

⊙ Beskyt apparatet mod fugt, dråber eller stænkvand.

⊙ Apparatet, ledningen og netstikket må ikke dyppes i vand eller andre væsker.

- ⊙ Hvis væske skulle være trængt ind i apparatet, skal netstikket omgående trækkes ud. Få apparatet kontrolleret, før det tages i brug igen.
- ⊙ Skulle apparatet alligevel være faldet i vandet, skal du straks trække netstikket ud og først derefter tage apparatet op. Undlad i dette tilfælde at anvende apparatet, og lad et autoriseret værksted kontrollere det.
- ⊙ Rør ikke apparatet med våde hænder.
- ⊙ Tag ikke apparatet i brug, hvis dette eller tilslutningsledningen har synlige skader, eller hvis man forinden har tabt apparatet.
- ⊙ Anbring tilslutningsledningen sådan, at ingen kan træde på denne, hænge fast i den eller snuble over den.
- ⊙ Tilslut altid kun netstikket til en korrekt installeret, nemt tilgængelig stikkontakt med beskyttelseskontakter, hvis spænding svarer til angivelsen på typeskiltet. Stikkontakten skal også være let tilgængelig efter tilslutningen.
- ⊙ Vær opmærksom på, at tilslutningsledningen ikke kan blive beskadiget af skarpe kanter eller varme steder. Undlad at vikle tilslutningsledningen rundt om apparatet (fare for ledningsbrud!).
- ⊙ Pas på, at tilslutningsledningen ikke kommer i klemme eller bliver mast.
- ⊙ Træk altid i netstikket, aldrig i tilslutningsledningen, for at trække netstikket ud af stikkontakten.
- ⊙ Træk netstikket ud af stikkontakten, ...
... efter hver brug,
... hvis der opstår en fejl,
... hvis du ikke bruger apparatet,
... før du rengør apparatet og
... ved tordenvej.
- ⊙ For at undgå farer må der ikke foretages ændringer på apparatet. Lad altid kun reparationer gennemføres af et autoriseret værksted eller i servicecenteret.
- ⊙ Lad aldrig det tilsluttede apparat være uden opsyn.
- ⊙ Tildæk aldrig apparatet og stil det ikke på bløde genstande (som f.eks. håndklæder).
- ⊙ Rist ikke smurt brød. Fedtet kan antændes.
- ⊙ Opvarm ikke fyldte, belagte, sukkerglaserede eller med ost gratinerede boller. Disse ingredienser kan falde ned i brødristeren og antændes.
- ⊙ Rør ikke apparatets varme flader.
- ⊙ Lad apparatet køle fuldstændig af, før du rengør det eller stiller det væk.
- ⊙ Anvend kun det originale tilbehør.
- ⊙ Stil aldrig apparatet på varme flader (f.eks. kogeplader) eller i nærheden af varmekilder eller åben ild.
- ⊙ Håndtér ikke med knive, gaffler eller andre metalgenstande i brødristeren.
- ⊙ Kontrollér, at brødristeren kan slukke efter ristningen. Der kan bl.a. opstå problemer ved
 - for tykke brødsiver,
 - meget uregelmæssige brødsiver,
 - genstande, som blokerer sænkehåndtaget.
- ⊙ Brug aldrig aggressive eller skurende rengøringsmidler.
- ⊙ Udsæt ikke apparatet for temperaturer under $-10\text{ }^{\circ}\text{C}$ eller over $+40\text{ }^{\circ}\text{C}$.
- ⊙ Apparatet er forsynet med skridsikre plastfødde. Da møbler er overfladebehandlet med mangfoldige lakker og kunststoffer og behandles med forskellige plejemidler, kan det ikke helt udelukkes, at mange af disse stoffer indeholder ingredienser, der angriber og opbløder plastfødde. Læg i givet fald et skridsikkert underlag under apparatet.

Inden den første brug

1. Fjern emballagematerialet.
2. Vikl den ønskede kabellængde af kabelopviklingen **10**.
3. **Fig. A:** før netkablet **3** ud på siden og fastgør kablet i kabelklemmen **14**.
4. Sæt netstikket **3** i en beskyttet stikkontakt.

Ristning

Ristning af brød

1. Læg brød i risteslidserne **2**.
Brug ikke for tykke skiver. Brødet må ikke være klemt fast i risteslidsen **2**.
2. Indstil den ønskede ristningsgrad med drejeknappen **6**. Ristningsgraden kan indstilles mellem
 - 1 = meget let ristning / lys bruning og
 - 6 = meget kraftig ristning / meget stærk bruning.

Resultatet er bl.a. afhængigt af brødtype og brødets friskhed.

3. Tryk sænkehåndtaget **4** ned til det låser. Brødet sænkes ned og apparatet tænder. Stop-knappen **5** begynder at lyse.
4. Når ristningen er færdig, slukker stop-knappen **5**, og brødet løftes op. Fjern brødet.

Afbrydelse af ristning

Tryk på stop-knappen **5** for førtidig afbrydelse af ristningen. Stop-knappen **5** slukker, og brødet løftes op.

Ristning af frosset brød

For at riste frosset brød, skal du ikke ændre ristningsgraden. Tryk på optøningsknappen **8**, så snart sænkehåndtag **4** er klikket fast. Optøningsknappen **8** og stop-knappen **5** begynder at lyse. Ristningen forlænges.

Opvarmning af brød

Hvis du ønsker at opvarme et allerede ristet, men afkølet stykke brød, trykker du på opvarmningsknappen **7** så snart sænkehåndtaget **4** låser. Opvarmningsknappen **7** og stop-knappen **5** lyser under opvarmningen.

Ristning af boller

Til ristning af boller har brødristeren en integreret bollevarmer **1**.

1. Tryk udklæpningshåndtaget **12** ned for at klappe bollevarmeren **1** ud.
2. Læg bollerne på den udklappede bollevarmer **1**.
3. Indstil den ønskede ristningsgrad med drejeknappen **6**. Vi anbefaler ristningsgrad 1.
Resultatet er bl.a. afhængigt af bolletype og friskhed.
4. Rist bollerne på begge sider. Derefter tager du bollevarmeren **1** af.
5. Efter ristning af bollerne trykker du igen udklæpningshåndtaget **12** op for at klappe bollevarmeren **1** ind igen.

Rengøring

Træk netstikket **3** ud af stikkontakten, inden du rengør brødristeren.

Krummebakke

1. Træk forsigtig krummebakken **11** ud.
2. Fjern krummerne og tør om nødvendig krummebakken **11** af med en fugtig klud.

Integreret bollevarmer

1. Tryk udklæpningshåndtaget **12** ned for at klappe bollevarmeren **1** ud.
2. Vend brødristeren om og fjern krummerne fra fordybningen **13**.

Yderligere informationer om rengøring og pleje af apparat og tilbehørsdele fremgår af online-betjeningsvejledningen.

Bortskaffelse

Emballage og apparat skal bortskaffes i henhold til miljøforskrifterne i dit land.

Fejlfinding

Hvis dit apparat ikke fungerer som ønsket, bedes du læse det tilsvarende kapitel i on-line-betjeningsvejledningen.

Service-center

I et servicetilfælde bedes du kontakte vores servicecenter:







 Service Danmark

Tel.: 32 710005

E-Mail: hoyer@lidl.dk

IAN: 388811_2107

Anvendte symboler

	Geprüfte Sicherheit (afprøvet sikkerhed): apparater skal opfylde de almindelige anerkendte tekniske regler og være i overensstemmelse med produktsikkerhedsloven (Produktsicherheitsgesetz - ProdSG) [Tyskland].
	Med CE-mærkning erklærer HOYER Handel GmbH EU-konformiteten.
	Dette symbol minder om, at bortskaffe emballagen miljøvenligt.
	Med genbrugssymbolet (3 pile) markeres, at materialerne kan genbruges. Materialet kan specificeres via genbrugsnummeret i midten (her: 21) og/eller en forkortelse (her: PAP).
	Vekselspænding
	Det drejer sig om et genanvendeligt produkt, der er underlagt det udvidede producentansvar samt affaldssortering.

Ret til tekniske ændringer forbeholdes.