

LED-WAND-/DECKENLEUCHE

DE AT CH

LED-WAND-/DECKENLEUCHE

Montage-, Bedienungs- und Sicherheitshinweise

IAN 428268_2301

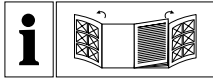

DE AT CH

Klappen Sie vor dem Lesen die beiden Seiten mit den Abbildungen aus und machen Sie sich anschließend mit allen Funktionen des Gerätes vertraut.

14140609L

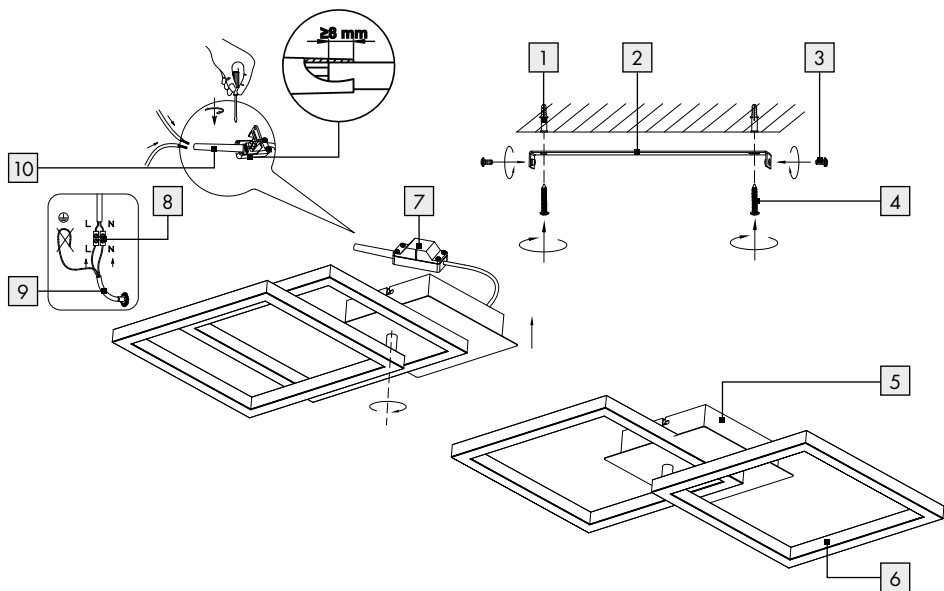

14140709L

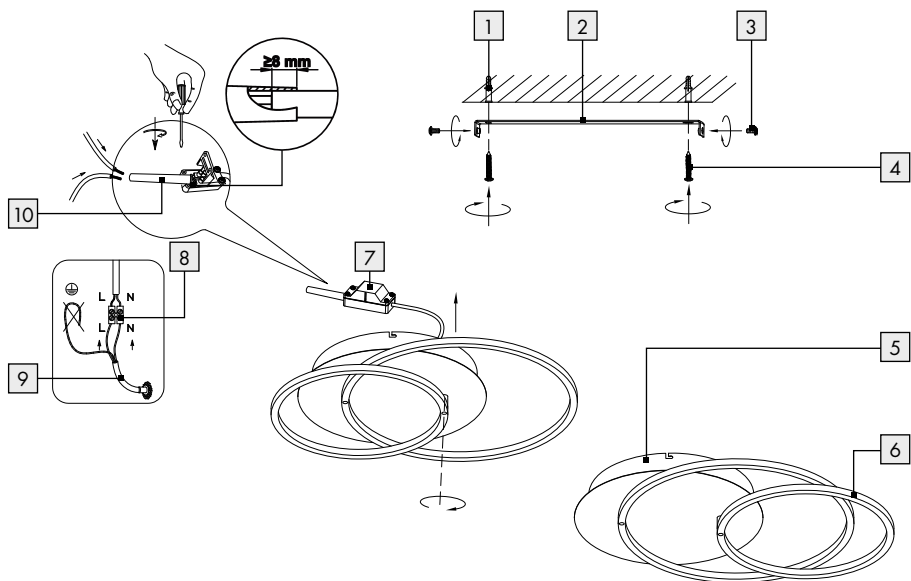



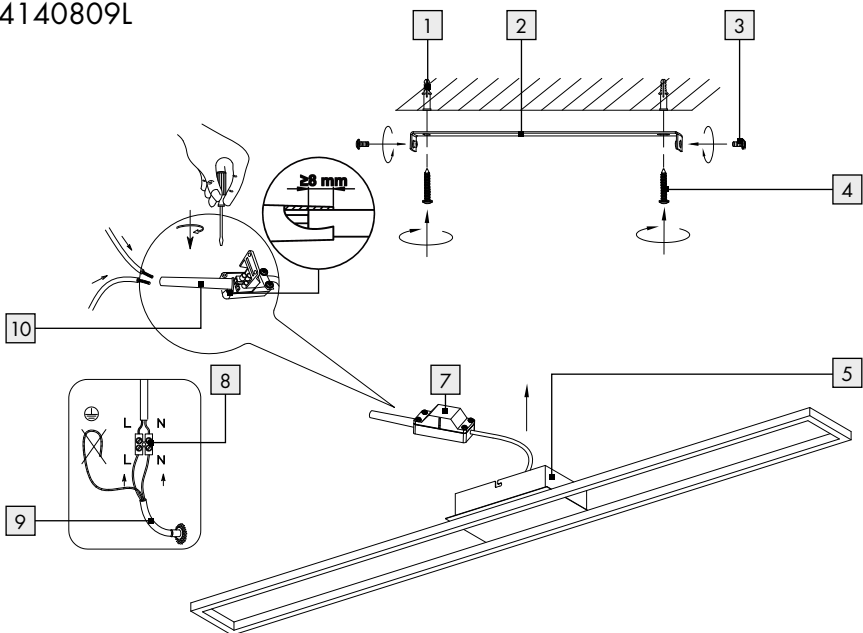

























14140809L



Legende der verwendeten Piktogramme	Seite 6
Einleitung	Seite 7
Bestimmungsgemäße Verwendung.....	Seite 7
Lieferumfang.....	Seite 7
Teilebeschreibung.....	Seite 7
Technische Daten.....	Seite 7
Sicherheit	Seite 8
Sicherheitshinweise.....	Seite 8
Vorbereitung	Seite 9
Benötigtes Werkzeug und Material.....	Seite 9
Leuchte montieren	Seite 9
Inbetriebnahme	Seite 10
Wartung und Reinigung	Seite 10
Entsorgung	Seite 10
Informationen	Seite 10
Garantie.....	Seite 10
Konformitätserklärung.....	Seite 11
Hersteller/Service.....	Seite 11

Legende der verwendeten Piktogramme

Legende der verwendeten Piktogramme			
	Bedienungsanleitung lesen!		Warnung vor elektrischem Schlag! Lebensgefahr!
W	Watt (Wirkleistung)		Diese Leuchte ist ausschließlich für den Betrieb im Innenbereich, in trockenen und geschlossenen Räumen geeignet.
Hz	Hertz (Frequenz)		So verhalten Sie sich richtig
V	Volt		Vorsicht! Verbrennungsgefahr durch heiße Oberflächen!
	Schutzklasse II		Entsorgen Sie Verpackung und Gerät umweltgerecht!
	Warn- und Sicherheitshinweise beachten!		Lebens- und Unfallgefahr für Kleinkinder und Kinder
	Papier		Diese Leuchte ist nicht geeignet für externe Dimmer und elektronische Schalter.
	Dimmbar per Wandschalter		Die Verpackung besteht aus 100% recyceltem Papier.
IP20	Die Leuchte besitzt die Schutzart „IP20“ und ist ausschließlich für den Einsatz im Innenbereich von privaten Haushalten vorgesehen. Kein Schutz gegen das Eindringen von Wasser.		Wechselspannung (Strom- und Spannungsart)
		tc	Referenztemperatur am Gehäuse
	Belegung (Wechselspannung)		Polarität des Anschlusses
	Kurzschlussfester Sicherheitstransformator	ta	höchste Bemessungs-/ Umgebungstemperatur
	Gleichspannung (Strom- und Spannungsart)	SELV	Schutzkleinspannung
	Lichttemperatur in Kelvin	Ra	Farbwiedergabeindex
	Zur Vermeidung von Gefährdungen darf eine beschädigte Lichtquelle dieses Produkts ausschließlich vom Hersteller, seinem Servicevertreter oder einer vergleichbaren Fachkraft ausgetauscht werden.		Zur Vermeidung von Gefährdungen darf ein beschädigtes Betriebsgerät dieses Produkts ausschließlich vom Hersteller, seinem Servicevertreter oder einer vergleichbaren Fachkraft ausgetauscht werden.
	Lumen		Sicherheitshinweise Handlungsanweisungen

Legende der verwendeten Piktogramme			
	Wellpappe		Polyethylen (geringe Dichte)
	Lambda		Messpunkt der Gehäusetemperatur
	Milliampere		Ampere

LED-Wand-/Deckenleuchte

● Einleitung



Wir beglückwünschen Sie zum Kauf Ihres neuen Gerätes. Sie haben sich damit für ein hochwertiges Produkt entschieden.

Bitte lesen Sie diese Bedienungsanleitung vollständig und sorgfältig durch. Klappen Sie die Seite mit den Abbildungen aus. Diese Anleitung gehört zu diesem Produkt und enthält wichtige Hinweise zur Inbetriebnahme und Handhabung. Beachten Sie immer alle Sicherheitshinweise. Prüfen Sie vor der Inbetriebnahme, ob die korrekte Spannung vorhanden ist und ob alle Teile richtig montiert sind. Sollten Sie Fragen haben oder unsicher in Bezug auf die Handhabung des Gerätes sein, setzen Sie sich bitte mit Ihrem Händler oder der Servicestelle in Verbindung. Bewahren Sie diese Anleitung bitte sorgfältig auf und geben Sie sie ggf. an Dritte weiter.

● Bestimmungsgemäße Verwendung



Diese Leuchte ist ausschließlich für den Betrieb im Innenbereich, in trockenen und geschlossenen Räumen geeignet. Die

Leuchte kann auf allen normal entflammablen Oberflächen befestigt werden. Das Produkt ist nur für den Einsatz in privaten Haushalten und nicht für den kommerziellen Gebrauch vorgesehen. Dieses Produkt ist vorgesehen für den normalen Betrieb und kann für die Wand- oder Deckenmontage eingesetzt werden.

● Lieferumfang

Kontrollieren Sie unmittelbar nach dem Auspacken immer den Lieferumfang auf Vollständigkeit sowie den einwandfreien Zustand des Gerätes.

- 1 LED-Wand-/Deckenleuchte (Modell 14140609L/14140709L/14140809L)
- 2 Dübel
- 2 Schrauben
- 1 Montage- und Bedienungsanleitung

● Teilebeschreibung

- 1 Dübel
- 2 Montagewinkel
- 3 Schraube (Anschlussgehäuse)
- 4 Schraube (Montagewinkel)
- 5 Anschlussgehäuse
- 6 Oberer Leuchtenarm
(Modell 14140609L/14140709L)
- 7 Anschlusskasten
- 8 Lüsterklemme
- 9 Netzanschlusskabel (extern)
- 10 Gummitülle

● Technische Daten

Leuchte:

- Modellnummer: 14140609L/14140709L/
14140809L
- Betriebsspannung: 230-240V~, 50 Hz
- Nennleistung max: 14140609L/
14140809L: 20 W
14140709L: 24 W

Schutzklasse: II/□
Schutzart: IP20

LED:

Leuchtmittel: LED Modul
Nennleistung max: 14140609L: LED,
19 W (2 x 9,5 W)
14140709L: LED, 23,5 W
(1 x 9,5 W + 1 x 14 W)
14140809L: LED, 19 W

Schutzklasse: II/□
Schutzart: IP20

14140609L:

Dieses Produkt enthält Lichtquellen der Energieeffizienzklasse „G“.

14140709L:

Dieses Produkt enthält Lichtquellen der Energieeffizienzklasse „E“.

14140809L:

Dieses Produkt enthält Lichtquellen der Energieeffizienzklasse „F“.

● Sicherheit



Sicherheitshinweise

Bei Schäden, die durch Nichtbeachtung dieser Bedienungsanleitung verursacht werden, erlischt der Garantieanspruch! Für Folgeschäden wird keine Haftung übernommen! Bei Sach- oder Personenschäden, die durch unsachgemäße Handhabung oder Nichtbeachtung der Sicherheitshinweise verursacht werden, wird keine Haftung übernommen! Es dürfen ausschließlich mitgelieferte Einzelteile verwendet werden, da sonst jegliche Gewährleistungsansprüche erlöschen.

-  **⚠️ WARNUNG! LEBENS- UND UNFALLGEFAHR FÜR KLEINKINDER UND KINDER!**

Lassen Sie Kinder niemals unbeaufsichtigt mit dem Verpackungsmaterial. Es besteht Ersticken- gefahr durch Verpackungsmaterial. Kinder

unterschätzen häufig die Gefahren. Halten Sie Kinder stets vom Produkt fern.

- Dieses Gerät kann von Kindern ab 8 Jahren und darüber sowie von Personen mit verringerten physischen, sensorischen oder mentalen Fähigkeiten oder Mangel an Erfahrung und Wissen benutzt werden, wenn sie beabsichtigt oder bezüglich des sicheren Gebrauchs des Gerätes unterwiesen wurden und die daraus resultierenden Gefahren verstehen. Kinder dürfen nicht mit dem Gerät spielen. Reinigung und Benutzerwartung dürfen nicht von Kindern ohne Beaufsichtigung durchgeführt werden.



Vermeiden Sie Lebensgefahr durch elektrischen Schlag

- Lassen Sie die Elektroinstallation durch einen ausgebildeten Elektriker oder eine für Elektroinstalltionen ausgewiesene Person durchführen.
- Bei Sach- oder Personenschäden, die durch unsachgemäße Handhabung oder Nichtbeachtung der Sicherheitshinweise verursacht werden, wird keine Haftung übernommen!
- Benutzen Sie Ihre Leuchte niemals, wenn Sie irgendwelche Beschädigungen feststellen.
- Entfernen Sie vor der Montage die Sicherung oder schalten Sie den Leitungsschutzschalter im Sicherungskasten aus (0-Stellung).
- Vermeiden Sie unbedingt die Berührung der Leuchte mit Wasser oder anderen Flüssigkeiten.
- Vergewissern Sie sich vor der Montage, dass die vorhandene Netzspannung mit der benötigten Betriebsspannung der Leuchte übereinstimmt (siehe „Technische Daten“).
- Stellen Sie sicher, dass bei der Montage keine Leitungen beschädigt werden.
- Öffnen Sie niemals eines der elektrischen Betriebsmittel oder stecken irgendwelche Gegenstände in dieselben. Derartige Eingriffe bedeuten Lebensgefahr durch elektrischen Schlag.



Vermeiden Sie Brand- und Verletzungsgefahr

- Stellen Sie sicher, dass die Leuchte ausgeschaltet und abgekühlt ist, bevor Sie diese berühren, um Verbrennungen zu vermeiden.
- Befestigen Sie die Leuchte nicht auf feuchtem oder leitendem Untergrund.
- Nicht direkt in die Lichtquelle (Leuchtmittel, LED etc.) hineinschauen. Die Lichtquelle (Leuchtmittel, LED etc.) nicht mit einem optischen Instrument (z. B. Lupe) betrachten.
- Zur Vermeidung von Gefährdungen darf eine beschädigte äußere flexible Leitung dieser Leuchte ausschließlich vom Hersteller, seinem Servicevertreter oder einer vergleichbaren Fachkraft ausgetauscht werden.
- Die Lichtquelle dieser Leuchte darf nur vom Hersteller oder einem von ihm beauftragtem Techniker oder einer vergleichbar qualifizierten Person ersetzt werden.



So verhalten Sie sich richtig

- Montieren Sie die Leuchte so, dass sie vor Feuchtigkeit, Verschmutzung und zu starker Erwärmung geschützt ist.
- Seien Sie stets aufmerksam! Achten Sie immer darauf was Sie tun und gehen Sie stets mit Vernunft vor. Verwenden Sie die Leuchte in keinem Fall, wenn Sie unkonzentriert sind oder sich unwohl fühlen.
- Machen Sie sich vor der Verwendung mit allen Anweisungen und Abbildungen in dieser Anleitung sowie mit der Leuchte selbst vertraut.

● Vorbereitung

● Benötigtes Werkzeug und Material

Die genannten Werkzeuge und Materialien sind nicht im Lieferumfang enthalten. Es handelt sich hierbei um unverbindliche Angaben und Werte zur Orientierung. Die Beschaffenheit des Materials richtet sich nach den individuellen Gegebenheiten vor Ort.

- Bleistift/Markierwerkzeug
- 2-poliger Spannungsprüfer
- Schraubendreher (Kreuz- und Schlitzschraubendreher)
- Bohrmaschine
- Bohrer (ø 6 mm)
- Seitenschneider
- Leiter

● Leuchte montieren

Wichtig: Der elektrische Anschluss muss durch einen ausgebildeten Elektriker oder eine für Elektroinstallationen eingewiesene Person erfolgen. Diese muss Kenntnis über die Eigenschaften der Leuchte und Anschlussbestimmungen haben.

WARNUNG! STROMSCHLAGGEFAHR!

Entfernen Sie die Sicherung oder schalten Sie den Leitungsschutzschalter im Sicherungskasten aus (0-Stellung), bevor Sie mit der Montage der Leuchte beginnen.

- Prüfen Sie mit einem 2-poligem Spannungsprüfer, ob die Zuleitung spannungsfrei ist.
- Entfernen Sie die seitlich am Anschlussgehäuse sichtbaren Schrauben und nehmen Sie den Montagewinkel auf der Rückseite ab.
- Markieren Sie die Bohrlöcher mit Hilfe der im Montagewinkel für die Schrauben vorgesehenen Langlöcher.
- Bohren Sie nun die Befestigungslöcher (ø 6 mm, Tiefe ca. 40 mm). Stellen Sie sicher, dass Sie die Zuleitung nicht beschädigen.
- Führen Sie die Dübel in die Bohrlöcher ein.
- Befestigen Sie den Montagewinkel mit den mitgelieferten Schrauben .
- Öffnen Sie den Anschlusskasten .
- Führen Sie das Netzanschlusskabel (extern) durch die Gummitülle .
- Verbinden Sie nun das Anschlusskabel der Leuchte mittels Lüsterklemme mit dem Netzanschlusskabel (extern) .

Hinweis: Achten Sie darauf, dass Sie die einzelnen Leiter des Netzanschlusskabels (extern) jeweils richtig anschließen: stromführender Leiter, schwarz oder braun = Symbol L, Neutralleiter, blau = Symbol N, Schutzklasse II/.

- Diese Leuchte besitzt die Schutzklasse 2. Der Schutzleiter wird nicht angeschlossen.
- Drücken Sie die doppelte Isolierung des Netzanschlusskabels (extern) **9** mindestens 8 mm in die Gummitülle **10** hinein.
- Achten Sie darauf, dass die Gummitülle **10** richtig im Anschlusskasten **7** sitzt.
- Schließen Sie den Anschlusskasten **7**.
- Verschrauben Sie nun die Leuchte mittels der Schrauben **3** mit dem Montagewinkel **2**.

Modell 14140609L/14140709L:

- Bringen Sie den oberen Leuchtenarm **6** in die gewünschte Position. Achten Sie darauf, dass Sie den Leuchtenarm nicht zu weit drehen.
- Setzen Sie die Sicherung wieder ein oder schalten Sie den Leitungsschutzschalter am Sicherungskasten ein (I-Stellung).

Ihre Leuchte ist nun betriebsbereit.

● Inbetriebnahme

- Schalten Sie die Leuchte über den Wandschalter ein bzw. aus.
- Die Leuchte lässt sich über den Wandschalter durch kurz aufeinander folgendes Betätigen des Wandschalters in 3 Stufen dimmen.

● Wartung und Reinigung

⚠️ WARNUNG! STROMSCHLAGGEFAHR!

Trennen Sie zur Reinigung die Leuchte zuerst vom Stromnetz. Entfernen Sie hierfür die Sicherung oder schalten Sie den Leitungsschutzschalter im Sicherungskasten aus (0-Stellung).

⚠️ VORSICHT! VERBRENNUNGSGEFAHR DURCH HEISSE OBERFLÄCHEN!

Lassen Sie die Leuchte vollständig abkühlen.

- Benutzen Sie keine Lösungsmittel, Benzin o. Ä. Die Leuchte würde hierbei Schaden nehmen.
- Verwenden Sie zur Reinigung nur ein trockenes, fusselfreies Tuch.
- Setzen Sie die Sicherung wieder ein oder schalten Sie den Leitungsschutzschalter am Sicherungskasten ein (I-Stellung).

● Entsorgung

Die Verpackung besteht aus umweltfreundlichen Materialien, die Sie über die örtlichen Recyclingstellen entsorgen können.



Beachten Sie die Kennzeichnung der Verpackungsmaterialien bei der Abfalltrennung, diese sind gekennzeichnet mit Abkürzungen (a) und Nummern (b) mit folgender Bedeutung: 1–7: Kunststoffe/20–22: Papier und Pappe/80–98: Verbundstoffe.



Das Symbol der durchgestrichenen Mülltonne bedeutet, dass dieses Gerät am Ende der Nutzungszeit nicht über den Hausmüll entsorgt werden darf. Das Gerät ist bei eingerichteten Sammelstellen, Wertstoffhöfen oder Entsorgungsbetrieben abzugeben. Zudem sind Vertreiber von Elektro- und Elektronikgeräten sowie Vertreiber von Lebensmitteln zur Rücknahme verpflichtet. LIDL bietet Ihnen Rückgabemöglichkeiten direkt in den Filialen und Märkten an. Rückgabe und Entsorgung sind für Sie kostenfrei. Beim Kauf eines Neugerätes haben Sie das Recht, ein entsprechendes Altgerät unentgeltlich zurückzugeben. Zusätzlich haben Sie die Möglichkeit, unabhängig vom Kauf eines Neugerätes, unentgeltlich (bis zu drei) Altgeräte abzugeben, die in keiner Abmessung größer als 25 cm sind. Bitte löschen Sie vor der Rückgabe alle personenbezogenen Daten. Bitte entnehmen Sie vor der Rückgabe Batterien oder Akkumulatoren, die nicht vom Altgerät umschlossen sind, sowie Lampen, die zerstörungsfrei entnommen werden können und führen diese einer separaten Sammlung zu.

● Informationen

● Garantie

Sie erhalten zum Zeitpunkt des Kaufs auf dieses Gerät 36 Monate Garantie. Das Gerät wurde sorgfältig produziert und einer genauen Qualitätskontrolle unterzogen. Innerhalb der Garantiezeit beheben wir kostenlos alle Material- oder Herstellerfehler.

Sollten sich dennoch während der Garantiezeit Mängel herausstellen, senden Sie das Gerät bitte an die aufgeführte Service-Adresse unter Angabe folgender Modellnummer: 14140609L/14140709L/14140809L.

Von der Garantie ausgeschlossen sind Schäden durch nicht sachgemäße Handhabung, Nichtbeachtung der Bedienungsanleitung oder Eingriff durch nicht autorisierte Personen sowie Verschleißteile (wie z. B. Leuchtmittel). Durch die Garantieleistung wird die Garantiezeit weder verlängert noch erneuert.

● Konformitätserklärung CE

Dieses Produkt erfüllt die Anforderungen der geltenden europäischen und nationalen Richtlinien. Die Konformität wurde nachgewiesen. Entsprechende Erklärungen und Unterlagen sind beim Hersteller hinterlegt.

● Hersteller/Service

Briloner Leuchten GmbH & Co. KG
Am Steinbach 14
59872 Meschede
DEUTSCHLAND
Tel.: +49 29 61/97 12-800
Fax: +49 29 61/97 12-199
E-Mail: kundenservice@briloner.com
www.briloner.com

IAN 428268_2301

Bitte halten Sie für alle Anfragen den Kassenbon und die Artikelnummer (IAN 428268_2301) als Nachweis für den Kauf bereit.

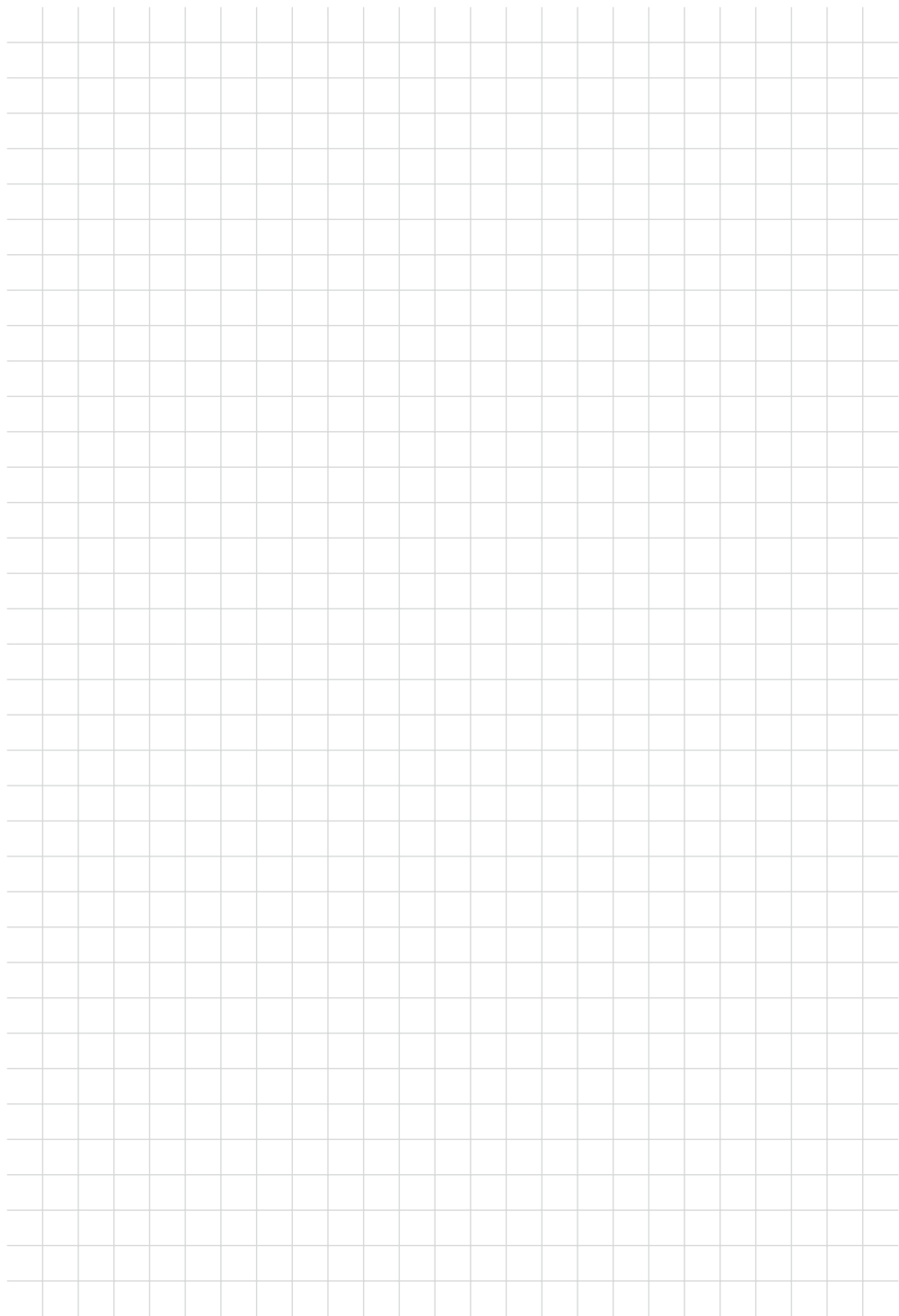

BRILONER LEUCHTEN GMBH & CO. KG

Am Steinbach 14
59872 Meschede
GERMANY



Stand der Informationen: 04/2023 - Ident.-No.:
14140609L/14140709L/14140809L042023-AT



IAN 428268_2301

