



Tischbohrmaschine / Bench Pillar Drill / Perceuse d'établi PTBM 400 B1

(DE) (AT) (CH)

Tischbohrmaschine

Originalbetriebsanleitung

(FR) (BE)

Perceuse d'établi

Traduction des instructions d'origine

(PL)

Wiertarka stołowa

Tłumaczenie oryginalnej instrukcji obsługi

(SK)

Stolová vrtačka

Preklad originálneho návodu na obsluhu

(ES)

Taladro de columna

Traducción del manual de instrucciones original

(HU)

Aasztali fúrógép

Az originál használati utasítás fordítása

(HR)

Stolna bušilica

Prijevod originalnih uputa za uporabu

(BG)

Настолна бормашина

Превод на оригиналното ръководство за експлоатация

(GB) (MT)

Bench Pillar Drill

Translation of the original instructions

(NL) (BE)

Tafelboormachine

Vertaling van de originele gebruiksaanwijzing

(CZ)

Stolní vrtačka

Překlad originálního provozního návodu

(DK)

Bænkboresmaskine

Oversættelse af den originale driftsvejledning

(IT) (MT)

Trapano a colonna

Traduzione delle istruzioni d'uso originali

(SI)

Namizni vrtni stroj

Prevod originalnega navodila za uporabo

(RO)

Bormașină cu suport

Traducerea instrucțiunilor de utilizare originale

(GR)

Επιτραπέζιο δράπανο

Μετάφραση των αυθεντικών οδηγιών λειτουργίας

IAN 499273_2204

(DE) (AT) (FR) (BE) (NL)
(CZ) (PL) (SK) (DK) (HU)

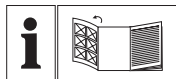

DE AT CH

Klappen Sie vor dem Lesen die Seite mit den Abbildungen aus und machen Sie sich anschließend mit allen Funktionen des Gerätes vertraut.

GB MT

Before reading, unfold the page containing the illustrations and familiarise yourself with all functions of the device.

FR BE

Avant de lire le mode d'emploi, ouvrez la page contenant les illustrations et familiarisez-vous ensuite avec toutes les fonctions de l'appareil.

NL BE

Vouw vóór het lezen de pagina met de afbeeldingen open en maak u vertrouwd met alle functies van het apparaat.

PL

Przed przeczytaniem proszę rozłożyć stronę z ilustracjami, a następnie proszę zapoznać się z wszystkimi funkcjami urządzenia.

CZ

Před čtením si otevřete stranu s obrázky a potom se seznámte se všemi funkcemi přístroje.

SK

Pred čítaním si odklopte stranu s obrázkami a potom sa oboznámte so všetkými funkciami prístroja.

DK

Før du læser, vend siden med billeder frem og bliv bekendt med alle apparatets funktioner.

ES

Antes de empezar a leer abra la página que contiene las imágenes y, en seguida, familiarícese con todas las funciones del dispositivo.

IT MT

Prima di leggere aprire la pagina con le immagini e prendere confidenza con le diverse funzioni dell'apparecchio.

HU

Olvasás előtt kattintson az ábrát tartalmazó oldalra és végezetül ismerje meg a készülék mindegyik funkcióját.

SI

Pred branjem odprite stran s slikami in se nato seznanite z vsemi funkcijami naprave.

HR

Prije nego što pročitate tekst, otvorite stranicu sa slikama i upoznajte se na osnovu toga sa svim funkcijama uređaja.

RO

Înainte de a citi instrucțiunile, priviți imaginile și familiarizați-vă cu toate funcțiile aparatului.

BG

Преди да прочетете отворете страницата с фигурите и след това се запознайте с всички функции на уреда.

GR

Πριν ξεκινήσετε την ανάγνωση, ανοίξτε τη σελίδα με τις εικόνες και εξοικειωθείτε με όλες τις λειτουργίες της συσκευής.

A

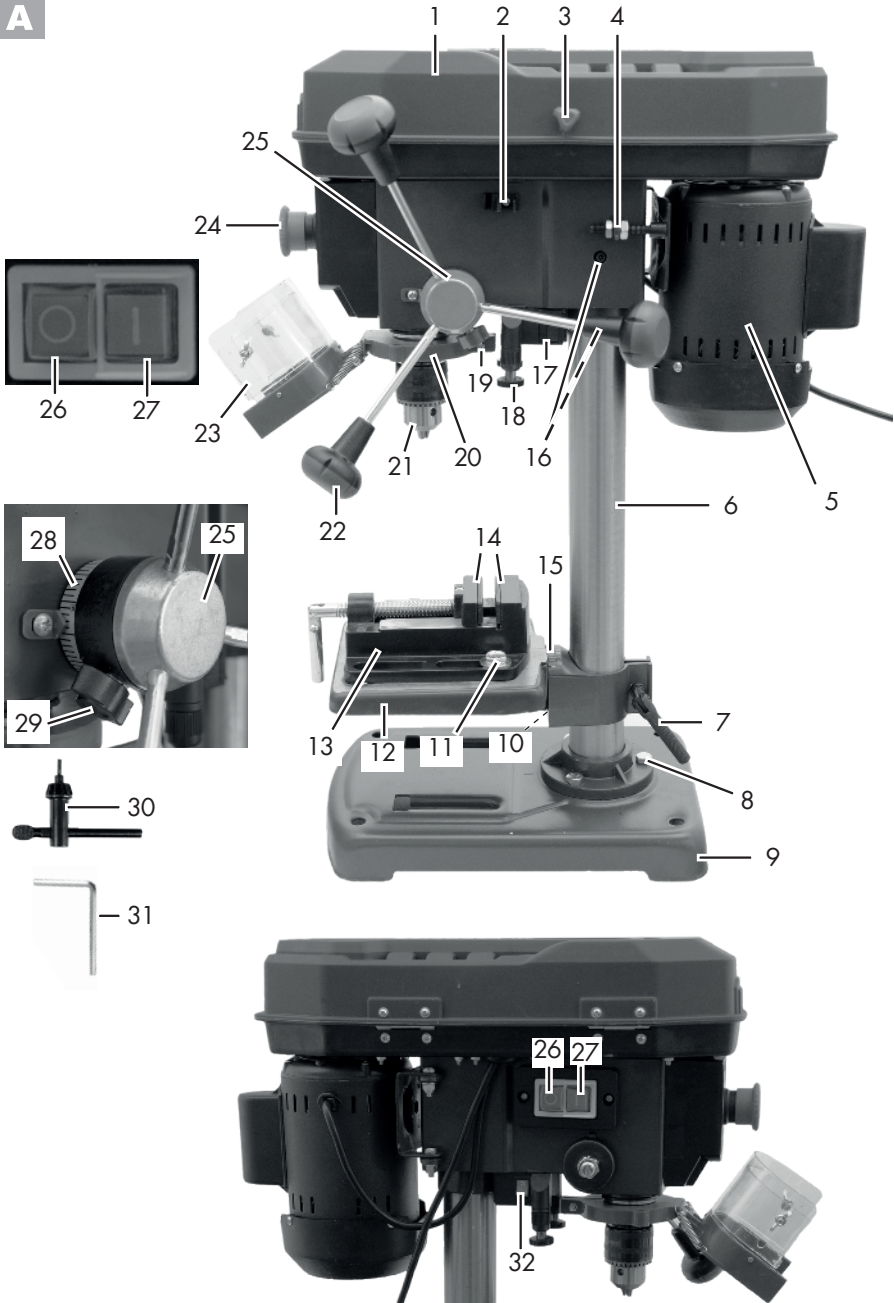

/// PARKSIDE

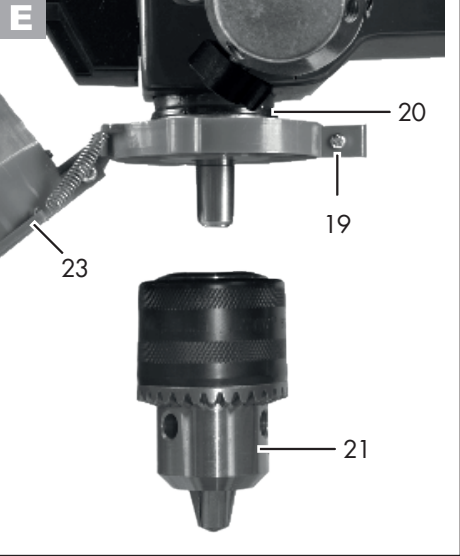
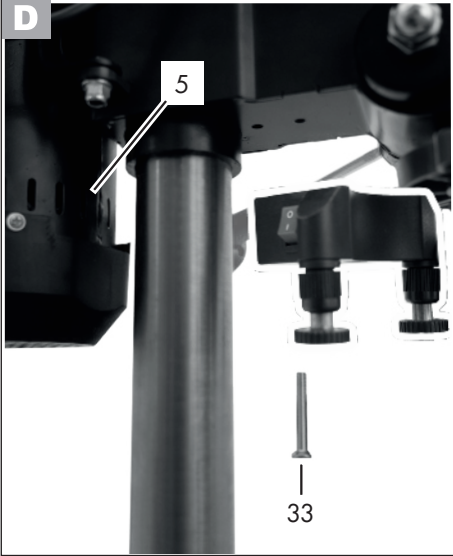
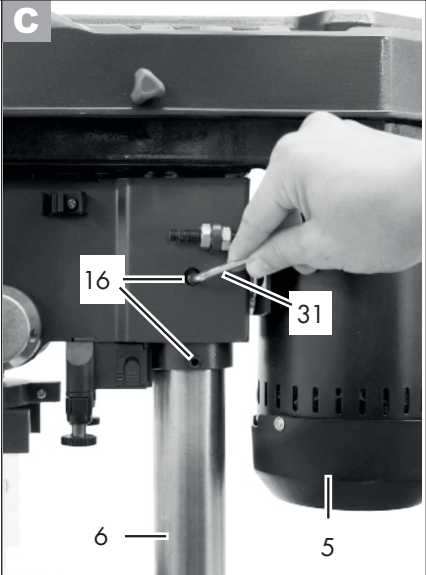
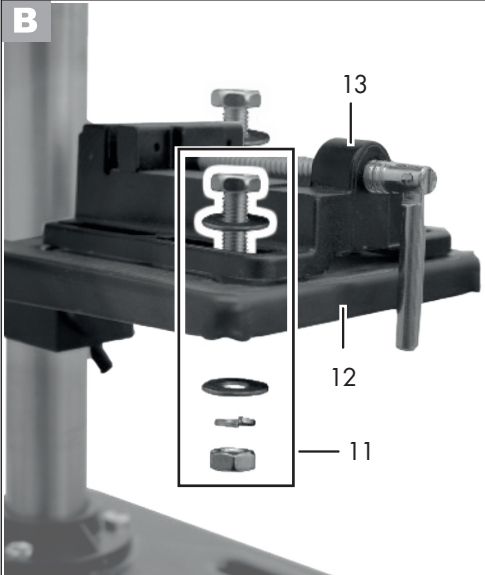

DE / AT / CH	Originalbetriebsanleitung	Seite	6
GB / MT	Translation of the original instructions	Page	24
FR / BE	Traduction des instructions d'origine	Page	40
NL / BE	Vertaling van de originele gebruiksaanwijzing	Pagina	60
PL	Tłumaczenie oryginalnej instrukcji obsługi	Strona	78
CZ	Překlad originálního provozního návodu	Strana	96
SK	Preklad originálneho návodu na obsluhu	Strana	113
DK	Oversættelse af den originale driftsvejledning	Side	130
ES	Traducción del manual de instrucciones original	Página	146
IT/MT	Traduzione delle istruzioni d'uso originali	Pagina	164
HU	Az originál használati utasítás fordítása	Oldal	182
SI	Prevod originalnega navodila za uporabo	Stran	200
HR	Prijevod originalnih uputa za uporabu	Stranica	217
RO	Traducerea instrucțiunilor de utilizare originale	Pagina	234
BG	Превод на оригиналното ръководство за експлоатация	Страница	252
GR	Μετάφραση των αυθεντικών οδηγιών λειτουργίας	Σελίδα	271

Inhalt

Einleitung.....	6	Bohrtisch verstellen.....	16
Bestimmungsgemäße		Bohrtiefe vorwählen.....	16
Verwendung.....	7	Werkzeugwechsel.....	17
Allgemeine Beschreibung.....	7	Bohren.....	17
Lieferumfang.....	7	Laser justieren.....	17
Funktionsbeschreibung.....	7	Laser Batterien einsetzen/wechseln ...	17
Übersicht.....	7	Allgemeine Hinweise.....	18
Technische Daten.....	8	Ein- und Ausschalten.....	18
Sicherheitshinweise.....	8	Werkstücke spannen.....	18
Symbole und Bildzeichen.....	9	Entfernen von Blockaden.....	18
Allgemeine Sicherheitshinweise		Reinigung und Wartung.....	19
für Elektrowerkzeuge.....	9	Reinigung.....	19
Sicherheitshinweise		Wartung.....	19
für Bohrmaschinen.....	12	Lagerung.....	19
Weiterführende Sicherheitshinweise ..	13	Transport.....	19
Sicherheitshinweise zum		Entsorgung/Umweltschutz.....	20
Umgang mit dem Laser.....	13	Fehlersuche.....	21
Sicherheitshinweise zum		Ersatzteile/Zubehör.....	21
Umgang mit Batterien.....	13	Garantie.....	22
Montage.....	14	Reparatur-Service.....	23
Bedienung.....	15	Service-Center.....	23
Aufstellen.....	15	Importeur.....	23
Drehzahl wählen.....	15	Original-EG-	
Keilriemen prüfen.....	16	Konformitätserklärung.....	291
Keilriemen spannen.....	16	Explosionszeichnung.....	307

Einleitung

Herzlichen Glückwunsch zum Kauf Ihres neuen Gerätes. Sie haben sich damit für ein hochwertiges Gerät entschieden. Dieses Gerät wurde während der Produktion auf Qualität geprüft und einer Endkontrolle unterzogen. Die Funktionsfähigkeit Ihres Gerätes ist somit sichergestellt. Es ist nicht auszuschließen, dass sich in Einzelfällen am oder im Gerät Restmengen von Schmierstoffen befinden. Dies ist kein Mangel oder Defekt und kein Grund zur Besorgnis.



Die Betriebsanleitung ist Bestandteil dieses Gerätes. Sie enthält wichtige Hinweise für Sicherheit, Gebrauch und Entsorgung. Machen Sie sich vor der Benutzung des Gerätes mit allen Bedien- und Sicherheitshinweisen vertraut. Benutzen Sie das Gerät nur wie beschrieben und für die angegebenen Einsatzbereiche. Bewahren Sie die Betriebsanleitung gut auf und händigen Sie alle Unterlagen bei Weitergabe des Gerätes an Dritte mit aus.

Bestimmungsgemäße Verwendung

Die Tischbohrmaschine ist zum Bohren in Metall, Holz, Kunststoff und Fliesen bestimmt. Zur Verwendung können Zylinderschaftbohrer von 1,5 mm bis 13 mm Bohrdurchmesser kommen.

Das Gerät ist für den Einsatz im Heimwerkbereich bestimmt. Es wurde nicht für den gewerblichen Dauereinsatz konzipiert. Das Gerät ist nicht zum Gebrauch durch Personen unter 16 Jahren bestimmt.

Jugendliche über 16 Jahre dürfen das Gerät nur unter Aufsicht benutzen.

Der Hersteller haftet nicht für Schäden, die durch bestimmungswidrigen Gebrauch oder falsche Bedienung verursacht wurden.

Allgemeine Beschreibung

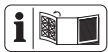

Die Abbildung der wichtigsten Funktionsteile finden Sie auf der vorderen und hinteren Ausklappseite.

Lieferumfang

Packen Sie das Gerät aus und kontrollieren Sie, ob es vollständig ist. Entsorgen Sie das Verpackungsmaterial ordnungsgemäß.

- Bodenplatte
- Bohrtisch
- Säulenrohr
- Motoreinheit
- 3 Bohrhübsarme
- Schutzvorrichtung
- Bohrfutter
- Bohrfutterschlüssel
- Innensechskantschlüssel
- Schraubstock
- Laser
- Befestigungsschraube

- 2 x 1,5 V Batterien, Größe AAA
- 5x Montageschraube
- 2x Mutter
- 4x Unterlegscheiben
- 2x Federring
- Betriebsanleitung

Funktionsbeschreibung

Die Funktion der Bedienteile entnehmen Sie bitte den nachfolgenden Beschreibungen.

Übersicht

- | | |
|----------|--|
| A | 1 Getriebeabdeckung |
| | 2 Halter für Bohrfutterschlüssel und Innensechskantschlüssel |
| | 3 Verschlusschraube der Getriebeabdeckung |
| | 4 Feststellmutter Motoreinheit |
| | 5 Motoreinheit |
| | 6 Säulenrohr |
| | 7 Knebelschraube |
| | 8 3 Montageschrauben |
| | 9 Bodenplatte |
| | 10 Feststellschraube Bohrtisch Neigung (nicht sichtbar) |
| | 11 Montageschrauben für den Schraubstock |
| | 12 Bohrtisch |
| | 13 Schraubstock |
| | 14 Spannbacken |
| | 15 Winkelskalierung |
| | 16 Klemmschrauben Motoreinheit |
| | 17 Batteriefach, Laser |
| | 18 Regler des Lasers |
| | 19 Klemmschraube, Schutzvorrichtung |
| | 20 Bohrspindel |
| | 21 Bohrfutter |
| | 22 Bohrhübsarm |
| | 23 Schutzvorrichtung |
| | 24 Not-Ausschalter |
| | 25 Handspindelführung |

- 26 Aus-Schalter
- 27 Ein-Schalter
- 28 Tiefenanschlag mit Skala
- 29 Feststellschraube Tiefenanschlag
- 30 Bohrfutterschlüssel
- 31 Innensechskantschlüssel
- 32 Ein-/Ausschalter des Lasers

D 33 Befestigungsschraube, Laser

- F** 34 Keilriemen
- 35 Spindelseitige Antriebsscheibe
- 36 Motorseitige Antriebsscheibe
- 37 Verriegelungsschalter

Technische Daten

Tischbohrmaschine.... PTBM 400 B1

Nenneingangsspannung U 230 V~, 50 Hz
 Leerlaufleistungsaufnahme P₀...350 W (S1)
 Leistungsaufnahme 400 W (S6 40 %)*
 Leerlaufdrehzahl (n₀)

Spindel.....600 - 2650 min⁻¹
 Motor 1400 min⁻¹
 Schutzklasse..... I
 Schutzart.....IPX0
 Gewicht (mit Zubehör) ca. 14,1 kg
 Bohrfutter B16 (1,5 mm bis 13 mm)
 Bohrhub.....50 mm
 Werkstückgröße..... max. 60 mm
 Laser

Laserklasse 2
 Wellenlänge Laser650 nm
 Leistung Laser P₀ < 1 mW
 Stromversorgung

Lasermodul..... 2 x 1,5 V Micro (AAA)
 Batterie Alkali-Mangan
 Schalldruckpegel

(L_{pA}) 75,8 dB; K_{pA} = 3 dB
 Schallleistungspegel (L_{WA})
 gemessen..... 88,8 dB; K_{WA} = 3 dB

* Auf die ununterbrochene Betriebsdauer von 4 Minuten unter Last muss das Gerät anschließend 6 Minuten im Leerlauf abkühlen, da ansonsten eine Überhitzung auftreten würde.

Lärm- und Vibrationswerte wurden entsprechend den in der Konformitätserklärung genannten Normen und Bestimmungen ermittelt.



Tragen Sie Gehörschutz

Der angegebene Geräuschemissionswert ist nach einem genormten Prüfverfahren gemessen worden und kann zum Vergleich eines Elektrowerkzeugs mit einem anderen verwendet werden.

Der angegebene Geräuschemissionswert kann auch zu einer vorläufigen Einschätzung der Belastung verwendet werden.



Warnung:

Die Geräuschemissionen können während der tatsächlichen Benutzung des Elektrowerkzeugs von den Angabewerten abweichen, abhängig von der Art und Weise, in der das Elektrowerkzeug verwendet wird, insbesondere, welche Art von Werkstück bearbeitet wird. Es ist notwendig, Sicherheitsmaßnahmen zum Schutz des Bedieners festzulegen, die auf einer Abschätzung der Belastung während der tatsächlichen Benutzungsbedingungen beruhen.

Sicherheitshinweise



ACHTUNG!

Beim Gebrauch von Elektrowerkzeugen sind zum Schutz gegen elektrischen Schlag, Verletzungs- und Brandgefahr folgende grundsätzliche Sicherheitsmaßnahmen zu beachten. Lesen Sie alle diese Hinweise, bevor Sie dieses Elektrowerkzeug benutzen, und bewahren Sie die Sicherheitshinweise gut auf.

Symbole und Bildzeichen

Bildzeichen auf dem Gerät:



Achtung!



Gefahr durch elektrischen Schlag!
Ziehen Sie vor Wartungs- und Reparaturarbeiten den Netzstecker aus der Steckdose.



Betriebsanleitung lesen!



Tragen Sie Gehörschutz



Tragen Sie Augenschutz.



Lange Haare nicht offen tragen.
Benutzen Sie ein Haarnetz.



Tragen Sie keine Handschuhe.





Achtung! Verletzungsgefahr durch rotierende Teile!



Elektrogeräte gehören nicht in den Hausmüll.



Achtung! - Laserstrahlung
Nicht in den Strahl blicken!
Laser Klasse 2

 Ø (mm):	 Ø (mm):	(U/min):
< 3	< 4	2850
3 - 4	5 - 6	1800
5	7 - 8	1300
6 - 8	9 - 10	900
> 8	> 10	600

Drehzahl-Tabelle

Symbole in der Betriebsanleitung:



Gefahrenzeichen mit Angaben zur Verhütung von Personen- oder Sachschäden



Gebotszeichen mit Angaben zur Verhütung von Schäden



Schließen Sie das Gerät an die Netzspannung an.



Ziehen Sie den Netzstecker.



Hinweiszeichen mit Informationen zum besseren Umgang mit dem Gerät



Achtung ! Heiße Oberfläche.
Es besteht Verbrennungsgefahr.



Stahl



Holz

Allgemeine Sicherheitshinweise für Elektrowerkzeuge



WARNUNG! Lesen Sie alle Sicherheitshinweise, Anweisungen, Gebildungen und technischen Daten, mit denen dieses Elektrowerkzeug versehen ist. Versäumnisse bei der Einhaltung der nachfolgenden Anweisungen können elektrischen Schlag, Brand und/oder schwere Verletzungen verursachen.

Bewahren Sie alle Sicherheitshinweise und Anweisungen für die Zukunft auf.

Der in den Sicherheitshinweisen verwendete

te Begriff „Elektrowerkzeug“ bezieht sich auf netzbetriebene Elektrowerkzeuge (mit Netzleitung) oder auf akkubetriebene Elektrowerkzeuge (ohne Netzleitung).

1) Arbeitsplatzsicherheit

- a) **Halten Sie Ihren Arbeitsbereich sauber und gut beleuchtet.** Unordnung oder unbeleuchtete Arbeitsbereiche können zu Unfällen führen.
- b) **Arbeiten Sie mit dem Elektrowerkzeug nicht in explosionsgefährdeter Umgebung, in der sich brennbare Flüssigkeiten, Gase oder Stäube befinden.** Elektrowerkzeuge erzeugen Funken, die den Staub oder die Dämpfe entzünden können.
- c) **Halten Sie Kinder und andere Personen während der Benutzung des Elektrowerkzeuges fern.** Bei Ablenkung können Sie die Kontrolle über das Elektrowerkzeug verlieren.

2) Elektrische Sicherheit

- a) **Der Anschlussstecker des Elektrowerkzeuges muss in die Steckdose passen. Der Stecker darf in keiner Weise verändert werden. Verwenden Sie keine Adapterstecker gemeinsam mit geschützten Elektrowerkzeugen.** Unveränderte Stecker und passende Steckdosen verringern das Risiko eines elektrischen Schlages.
- b) **Vermeiden Sie Körperkontakt mit geerdeten Oberflächen wie von Rohren, Heizungen, Herden und Kühlschränken.** Es besteht ein erhöhtes Risiko durch elektrischen Schlag, wenn Ihr Körper geerdet ist.
- c) **Halten Sie Elektrowerkzeuge**

von Regen oder Nässe fern. Das Eindringen von Wasser in ein Elektrowerkzeug erhöht das Risiko eines elektrischen Schlages.

- d) **Zweckentfremden Sie die Anschlussleitung nicht, um das Elektrowerkzeug zu tragen, aufzuhängen oder um den Stecker aus der Steckdose zu ziehen. Halten Sie die Anschlussleitung fern von Hitze, Öl, scharfen Kanten oder sich bewegenden Teilen.** Beschädigte oder verwickelte Anschlussleitungen erhöhen das Risiko eines elektrischen Schlages.
- e) **Wenn Sie mit dem Elektrowerkzeug im Freien arbeiten, verwenden Sie nur Verlängerungsleitungen, die auch für den Außenbereich geeignet sind.** Die Anwendung einer für den Außenbereich geeigneten Verlängerungsleitung verringert das Risiko eines elektrischen Schlages.
- f) **Wenn der Betrieb des Elektrowerkzeuges in feuchter Umgebung nicht vermeidbar ist, verwenden Sie einen Fehlerstromschutzschalter.** Der Einsatz eines Fehlerstromschutzschalters vermindert das Risiko eines elektrischen Schlages.

3) Sicherheit von Personen

- a) **Seien Sie aufmerksam, achten Sie darauf, was Sie tun, und gehen Sie mit Vernunft an die Arbeit mit dem Elektrowerkzeug. Benutzen Sie kein Elektrowerkzeug, wenn Sie müde sind oder unter Einfluss von Drogen, Alkohol oder Medikamenten stehen.** Ein Moment der Unachtsamkeit beim

Gebrauch des Elektrowerkzeugs kann zu ernsthaften Verletzungen führen.

- b) Tragen Sie persönliche Schutzausrüstung und immer eine Schutzbrille.** Das Tragen persönlicher Schutzausrüstung, wie Staubmaske, rutschfeste Sicherheitsschuhe, Schutzhelm oder Gehörschutz je nach Art und Einsatz des Elektrowerkzeugs, verringert das Risiko von Verletzungen.
- c) Vermeiden Sie eine unbeabsichtigte Inbetriebnahme. Vergewissern Sie sich, dass das Elektrowerkzeug ausgeschaltet ist, bevor Sie es an die Stromversorgung und/oder den Akku anschließen, es aufnehmen oder tragen.** Wenn Sie beim Tragen des Elektrowerkzeugs den Finger am Schalter haben oder das Elektrowerkzeug einschaltet an die Stromversorgung anschließen, kann dies zu Unfällen führen.
- d) Entfernen Sie Einstellwerkzeuge oder Schraubenschlüssel, bevor Sie das Elektrowerkzeug einschalten.** Ein Werkzeug oder Schlüssel, der sich in einem drehenden Teil des Elektrowerkzeugs befindet, kann zu Verletzungen führen.
- e) Vermeiden Sie eine abnormale Körperhaltung. Sorgen Sie für einen sicheren Stand und halten Sie jederzeit das Gleichgewicht.** Dadurch können Sie das Elektrowerkzeug in unerwarteten Situationen besser kontrollieren.
- f) Tragen Sie geeignete Kleidung. Tragen Sie keine weite Kleidung oder Schmuck. Halten Sie Haare und Kleidung fern von sich bewegenden Teilen.** Lockere Kleidung, Schmuck oder lange Haare können von sich bewegenden Teilen erfasst werden.
- g) Wenn Staubabsaug- und -auffangeinrichtungen montiert werden können, sind diese anzuschließen und richtig zu verwenden.** Verwendung einer Staubabsaugung kann Gefährdungen durch Staub verringern.
- h) Wiegen Sie sich nicht in falscher Sicherheit und setzen Sie sich nicht über die Sicherheitsregeln für Elektrowerkzeuge hinweg, auch wenn Sie nach vielfachem Gebrauch mit dem Elektrowerkzeug vertraut sind.** Achtloses Handeln kann binnen Sekundenbruchteilen zu schweren Verletzungen führen.
- 4) Verwendung und Behandlung des Elektrowerkzeugs**
- a) Überlasten Sie das Elektrowerkzeug nicht. Verwenden Sie für Ihre Arbeit das dafür bestimmte Elektrowerkzeug.** Mit dem passenden Elektrowerkzeug arbeiten Sie besser und sicherer im angegebenen Leistungsbereich.
- b) Benutzen Sie kein Elektrowerkzeug, dessen Schalter defekt ist.** Ein Elektrowerkzeug, das sich nicht mehr ein- oder ausschalten lässt, ist gefährlich und muss repariert werden.
- c) Ziehen Sie den Stecker aus der Steckdose und/oder entfernen Sie einen abnehmbaren Akku, bevor Sie Geräteeinstellungen vornehmen, Einsatzwerkzeugteile wechseln oder das Elektrowerkzeug weglegen.** Diese Vorsichtsmaßnahme verhindert den unbeabsichtigten Start des Elektrowerkzeugs.
- d) Bewahren Sie unbenutzte Elek-**

trowerkzeuge außerhalb der Reichweite von Kindern auf. Lassen Sie keine Personen das Elektrowerkzeug benutzen, die mit diesem nicht vertraut sind oder diese Anweisungen nicht gelesen haben. Elektrowerkzeuge sind gefährlich, wenn sie von unerfahrenen Personen benutzt werden.

- e) **Pflegen Sie Elektrowerkzeuge und Einsatzwerkzeug mit Sorgfalt. Kontrollieren Sie, ob bewegliche Teile einwandfrei funktionieren und nicht klemmen, ob Teile gebrochen oder so beschädigt sind, dass die Funktion des Elektrowerkzeugs beeinträchtigt ist. Lassen Sie beschädigte Teile vor dem Einsatz des Elektrowerkzeuges reparieren.** Viele Unfälle haben ihre Ursache in schlecht gewarteten Elektrowerkzeugen.
- f) **Halten Sie Schneidwerkzeuge scharf und sauber.** Sorgfältig gepflegte Schneidwerkzeuge mit scharfen Schneidkanten verklemmen sich weniger und sind leichter zu führen.
- g) **Verwenden Sie Elektrowerkzeug, Einsatzwerkzeug, Einsatzwerkzeuge usw. entsprechend diesen Anweisungen. Berücksichtigen Sie dabei die Arbeitsbedingungen und die auszuführende Tätigkeit.** Der Gebrauch von Elektrowerkzeugen für andere als die vorgesehenen Anwendungen kann zu gefährlichen Situationen führen.
- h) **Halten Sie Griffe und Griffflächen trocken, sauber und frei von Öl und Fett.** Rutschige Griffe und Griffflächen erlauben keine sichere Bedienung und Kontrolle des Elektrowerkzeugs in unvorhergesehenen Situationen.

5) Service

- a) **Lassen Sie Ihr Elektrowerkzeug nur von qualifiziertem Fachpersonal und nur mit Original-Ersatzteilen reparieren.** Damit wird sichergestellt, dass die Sicherheit des Elektrowerkzeugs erhalten bleibt.

Sicherheitshinweise für Bohrmaschinen

- a) **Die Bohrmaschine muss gesichert werden.** *Eine nicht richtig befestigte Bohrmaschine kann sich bewegen oder kippen und dies kann zu Verletzungen führen.*
- b) **Das Werkstück muss an der Werkstückauflage eingespannt oder befestigt werden. Bohren Sie nicht in Werkstücke, die zu klein sind zum sicheren Einspannen.** *Festhalten des Werkstücks von Hand kann zu Verletzungen führen.*
- c) **Tragen Sie keine Handschuhe.** *Handschuhe können von sich drehenden Teilen oder Bohrspänen erfasst werden und so zu Verletzungen führen.*
- d) **Halten Sie Ihre Hände vom Bohrbereich fern, während das Elektrowerkzeug läuft.** *Der Kontakt mit sich drehenden Teilen oder Bohrspänen kann zu Verletzungen führen.*
- e) **Das Bohrwerkzeug muss sich drehen, bevor Sie es an das Werkstück führen.** *Sonst kann sich das Bohrwerkzeug im Werkstück verhaften und so eine unerwartete Bewegung des Werkstücks und Verletzungen verursachen.*
- f) **Sollte das Bohrwerkzeug blockieren, drücken Sie nicht weiter nach unten und schalten Sie das Elektrowerkzeug aus.**

Untersuchen und beseitigen Sie die Ursache für das Blockieren.

Blockieren kann zu einer unerwarteten Bewegung des Werkstücks und zu Verletzungen führen.

- g) **Vermeiden Sie lange Bohrspäne, indem Sie den Druck nach unten regelmäßig unterbrechen.** *Scharfe Metallspäne können sich verfangen und zu Verletzungen führen.*
- h) **Entfernen Sie niemals Bohrspäne aus dem Bohrbereich, während das Elektrowerkzeug läuft. Zum Entfernen von Spänen bewegen Sie das Bohrwerkzeug vom Werkstück weg, schalten Sie das Elektrowerkzeug aus und warten Sie den Stillstand des Bohrwerkzeugs ab. Verwenden Sie Hilfsmittel wie eine Bürste oder einen Haken, um die Späne zu entfernen.** *Der Kontakt mit sich drehenden Teilen oder Bohrspänen kann zu Verletzungen führen.*
- i) **Die zulässige Drehzahl von Einsatzwerkzeugen mit Bemessungsdrehzahl muss mindestens so hoch sein wie die auf dem Elektrowerkzeug angegebene Höchstdrehzahl.** *Zubehör, das sich schneller als zulässig dreht, kann zerbrechen und umherfliegen.*

Weiterführende Sicherheitshinweise

- Wenn die Netzanschlussleitung des Elektrowerkzeugs beschädigt ist, muss diese durch eine speziell vorgeschaltete Netzanschlussleitung, die über die Kundendienstorganisation erhältlich ist, ersetzt werden.

Sicherheitshinweise zum Umgang mit dem Laser

- Achtung: Laserstrahlung Nicht in den Strahl blicken Laserklasse 2
- Richten Sie den Laser nicht auf reflektierende Oberflächen.
- Kennzeichnungen und Warnhinweis befinden sich neben der Handspindel-führung (25).

Sicherheitshinweise zum Umgang mit Batterien

- Jederzeit darauf achten, dass die Batterien mit der richtigen Polarität (+ und -) eingesetzt werden, wie sie auf der Batterie angegeben ist.
- Batterien nicht kurzschließen.
- Nicht wiederaufladbare Batterien nicht laden.
- Batterie nicht überentladen!
- Alte und neue Batterien sowie Batterien unterschiedlichen Typs oder Herstellers nicht mischen! Alle Batterien eines Satzes gleichzeitig wechseln.
- Verbrauchte Batterien unverzüglich aus dem Gerät entfernen und fachgerecht entsorgen!
- Batterien nicht erhitzen!
- Nicht direkt an Batterien schweißen oder löten!
- Batterien nicht auseinandernehmen!
- Batterien nicht deformieren!
- Batterien nicht ins Feuer werfen!
- Batterien außerhalb der Reichweite von Kindern aufbewahren.
- Kindern nicht ohne Aufsicht das Wechseln von Batterien gestatten!
- Bewahren Sie Batterien nicht in der Nähe von Feuer, Herden oder anderen Wärmequellen auf. Legen Sie die Batterie nicht in direkte Sonneneinstrahlung, benutzen oder lagern Sie diese nicht

- bei heißem Wetter in Fahrzeugen.
- Unbenutzte Batterien in der Originalverpackung aufbewahren und von Metallgegenständen fernhalten. Ausgepackte Batterien nicht mischen oder durcheinander werfen! Dies kann zum Kurzschluss der Batterie und damit zu Beschädigungen, zu Verbrennungen oder gar zu Brandgefahr führen.
 - Batterien aus dem Gerät entnehmen, wenn dieses für längere Zeit nicht benutzt wird, außer es ist für Notfälle!
 - Batterien, die ausgelaufen sind NIE-MALS ohne entsprechenden Schutz anfassen. Wenn die ausgelaufene Flüssigkeit mit der Haut in Berührung kommt, sollten Sie die Haut in diesem Bereich sofort unter laufendem Wasser abspülen. Verhindern Sie in jedem Fall, dass Augen und Mund mit der Flüssigkeit in Berührung kommen. Suchen Sie in einem solchen Fall bitte umgehend einen Arzt auf.
 - Batteriekontakte und auch die Gegenkontakte im Gerät vor dem Einlegen der Batterien reinigen.

Montage

Die Tischbohrmaschine wird zerlegt geliefert. Reinigen Sie mit einem trockenen Tuch zunächst das Säulenrohr (6), die Bodenplatte (9), den Bohrtisch (12), den Schraubstock (13) und das Bohrfutter (21).

1. Setzen Sie das Säulenrohr (6) auf die Bodenplatte (9).
Die rote Markierung am Fuß des Säulenrohrs (6) und die Vertiefung in der Bodenplatte (9) müssen übereinstimmen.
Verschrauben Sie das Säulenrohr (6) mit den drei beiliegenden Montageschrauben (8) (Größe 13 mm, nicht

im Lieferumfang enthalten) mit der Bodenplatte (9). Ziehen Sie die Montageschrauben (8) mäßig fest, damit die Gewinde in der Bodenplatte (9) nicht ausreißen.

2. Setzen Sie den Bohrtisch (12) auf das Säulenrohr (6). Schieben Sie den Bohrtisch (12) in eine untere Position. Fixieren Sie den Bohrtisch (12) mit der Knebelschraube (7) in einer unteren Position.

- B**
3. Legen Sie den Schraubstock (13) auf den Bohrtisch (12) auf. Verschrauben Sie ihn mit den beiliegenden Montageschrauben (11) (Größe 17 mm, nicht im Lieferumfang enthalten), zusammen mit den Unterlegscheiben und dem Federring, in abgebildeter Reihenfolge, fest mit dem Bohrtisch (12).

Die beiden Montageschrauben (11) sollten diagonal gegenüberliegend positioniert werden.

- C**
4. Setzen Sie die Motoreinheit (5) auf das Säulenrohr (6). Sichern Sie die Motoreinheit (5) mit den beiden Klemmschrauben (16) an der Seite mit dem beiliegenden Innensechskantschlüssel (31).

- A**
5. Schrauben Sie die drei Bohrhubarme (22) in die Handspindelführung (25) ein. Ziehen Sie die drei Bohrhubarme mit einem Maulschlüssel (Schlüsselweite 6) fest.

6. Lösen Sie die Feststellschraube (29) vom Tiefenanschlag (28).

- D**
7. Montieren Sie den Laser mit Hilfe der Befestigungsschraube (33) an der Motoreinheit (5).

Achten Sie darauf, dass sich das Batteriefach (A 17) auf der Seite der Handspindelführung (A 25) befindet.

- E**
8. Setzen Sie die Schutzvorrichtung (23) auf den oberen Teil der Bohrspindel (20) auf.
 9. Fixieren Sie die Schutzvorrichtung (23) mit der Klemmschraube (19).
 10. Klappen Sie die Schutzvorrichtung (23) nach oben. Stecken Sie das Bohrfutter (21) auf den Konus der Bohrspindel (20) auf. Sichern Sie das Bohrfutter (21) mit einigen leichten Schlägen auf die Bohrfutterspitze. Benutzen Sie hierzu einen Kunststoffhammer.

Bedienung



Achtung! Verletzungsgefahr!

- Achten Sie darauf, zum Arbeiten genügend Platz zu haben und andere Personen nicht zu gefährden.
- Vor Inbetriebnahme müssen alle Abdeckungen und Schutzvorrichtungen ordnungsgemäß montiert sein.
- Ziehen Sie den Netzstecker, bevor Sie Einstellungen am Gerät vornehmen.

Aufstellen

Stellen Sie die Tischbohrmaschine auf einen festen Untergrund. **Verschrauben Sie die Maschine vor der Inbetriebnahme mit dem Untergrund.** Nutzen Sie hierzu die vier Bohrlöcher in der Bodenplatte (9).

F Drehzahl wählen

1. Lösen Sie die Verschlusschraube der Getriebeabdeckung (3).
2. Öffnen Sie die Getriebeabdeckung (1).
3. Lösen Sie die beiden Feststellmutter (4) der Motoreinheit (5) mit einem Maulschlüssel (Größe 14 mm, nicht im Lieferumfang enthalten).
4. Schieben Sie die Motoreinheit (5) ein wenig Richtung Säulenrohr (6), um den Keilriemen (34) zu entlasten.
5. Legen Sie den Keilriemen (34) auf die gewünschte Kombination, um die angegebene Drehzahl zu erreichen:

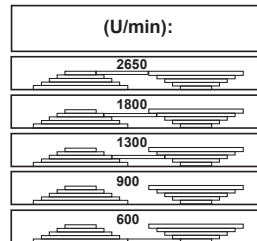



6. Drehen Sie die Feststellmutter (4) wieder fest und spannen Sie so den Keilriemen (34), dass sich die Motoreinheit (5) nach hinten drückt. Der Keilriemen (34) ist richtig gespannt, wenn er sich ca. 1 cm eindrücken lässt.
7. Schließen Sie Getriebeabdeckung (1). Fixieren Sie die Verschlusschraube der Getriebeabdeckung (3).



Die Getriebeabdeckung (1) ist mit einem Verriegelungsschalter (37) ausgestattet. Bei nicht korrekt geschlossener Getriebeabdeckung (1) kann das Gerät nicht eingeschaltet werden.

Empfohlene Drehzahlen für verschiedene Bohrergrößen und Materialien:

 Ø [mm]	 Ø [mm]	[1/min]
< 3	< 4	2650
3 - 4	5 - 6	1800
5	7 - 8	1300
6 - 8	9 - 10	900
> 8	> 10	600

F Keilriemen prüfen

1. Lösen Sie die Verschlusschraube der Getriebeabdeckung (3).
2. Öffnen Sie die Getriebeabdeckung (1).
3. Prüfen Sie die Spannung des Keilriemens (34).
4. Der Keilriemen (34) ist richtig gespannt, wenn er sich leicht durchdrücken lässt.
5. Kontrollieren Sie den Keilriemen (34) auf Risse, Einschnitte oder sonstige Beschädigungen.
6. Schließen Sie Getriebeabdeckung (1). Fixieren Sie die Verschlusschraube der Getriebeabdeckung (3).

F Keilriemen spannen

1. Lösen Sie die Verschlusschraube der Getriebeabdeckung (3).
2. Öffnen Sie die Getriebeabdeckung (1).
3. Lösen Sie die beiden Feststellmutter (4) der Motoreinheit (5) mit einem Maulschlüssel (Größe 14 mm, nicht im Lieferumfang enthalten).
4. Drehen Sie die Feststellmutter (4) wieder fest und spannen Sie so den

Keilriemen, dass sich die Motoreinheit (5) nach hinten drückt.

Der Keilriemen (34) ist richtig gespannt, wenn er sich ca. 1 cm eindrücken lässt.

5. Schließen Sie Getriebeabdeckung (1). Fixieren Sie die Verschlusschraube der Getriebeabdeckung (3).

Bohrtisch verstellen

1. Lösen Sie die Knebelschraube (7).
2. Schieben Sie den Bohrtisch (12) auf die gewünschte Höhe.
3. Schwenken Sie den Bohrtisch (12) auf die gewünschte Position.
4. Fixieren Sie den Bohrtisch (12) wieder mit der Knebelschraube (7).
5. Sie können den Bohrtisch (12) auch in der Neigung verstellen. Lösen Sie hierzu die Feststellschraube (10) (Schlüsselweite 19) unter dem Bohrtisch (12). Neigen Sie den Bohrtisch (12) nach Wunsch bis max. 45° nach rechts oder links. Fixieren Sie den Bohrtisch (12) wieder mit der Feststellschraube (10).

Bohrtiefe vorwählen

1. Lösen Sie die Feststellschraube (29) vom Tiefenanschlag.
2. Senken Sie die Bohrspindel (20) mit dem montiertem Werkzeug auf das Werkstück.
3. Drehen Sie die Skala, bis der, an der Motoreinheit (5) angebrachte, rote Markierungspfeil auf die Nulllinie der Skala zeigt.
4. Drehen Sie nun die Skala auf die gewünschte Bohrtiefe und drehen Sie die Feststellschraube (29) wieder fest.
5. Führen Sie die Bohrspindel (20) wieder in ihre Ausgangsposition.

Werkzeugwechsel



Ziehen Sie vor dem Werkzeugwechsel den Stecker aus der Steckdose. Sie verhindern so einen unbeabsichtigten Anlauf.

1. Klappen Sie die Schutzvorrichtung (23) hoch.
2. Lösen Sie die Haltebacken des Bohrfutters (21) mit dem Bohrfutterschlüssel (30) aus dem Halter (2).
3. Entnehmen Sie das Werkzeug.
4. Setzen Sie ein neues Werkzeug ein.
5. Spannen Sie die Haltebacken des Bohrfutters (21) mit dem Bohrfutterschlüssel (30).
6. Fixieren Sie den Bohrfutterschlüssel (30) wieder am Halter (2).
7. Kontrollieren Sie die zentrierte Position des Werkzeugs.
8. Klappen Sie die Schutzvorrichtung (23) wieder nach unten.
9. Führen Sie einen kurzen Probelauf durch um den Bohrer auf Rundlauf zu prüfen.



Lassen Sie auf keinen Fall den Bohrfutterschlüssel (30) stecken.

Bohren

1. Schalten Sie das Gerät ein.
2. Drehen Sie an einem der Bohrhubarme (22) gegen den Uhrzeigersinn.
3. Das Bohrfutter (21) senkt sich.
4. Bohren Sie mit angemessenem Vorschub und gewünschter Tiefe in das Werkstück.
5. Beachten Sie ein eventuell notwendiges Spanbrechen auf dem Weg zur gewünschten Bohrtiefe.
6. Führen Sie das Werkzeug langsam zurück auf die Anschlagposition.



Laser justieren



Achtung! - Laserstrahlung. Nicht in den Strahl blicken. Wenden Sie den Kopf ab oder schließen Sie die Augen, um einen Blick in den Laserstrahl zu vermeiden. Gefahr von Augenverletzungen!



Verwenden Sie zum Justieren des Lasers einen Abschnitt Holz, den Sie nicht mehr benötigen.

1. Bohren Sie das eingespannte Werkstück minimal an. Verändern Sie die Position des Werkstücks nicht mehr, bis der Laser eingestellt ist.
2. Schalten Sie den Laser am Ein-/Aus-schalter des Lasers (32) ein.
3. Stellen Sie das Laserkreuz auf die Stelle ein, auf der das Werkstück angebohrt wurde, indem Sie an den beiden Reglern (18) drehen.



Laser Batterien einsetzen/wechseln

1. Schalten Sie den Laser aus.
2. Öffnen Sie das Batteriefach des Lasers (17), indem Sie die Verriegelung nach oben schieben und das Fach öffnen.

Batterien einsetzen

3. Setzen Sie die Batterien, entsprechend der auf dem Deckel angegebenen Polung, ein.
4. Schließen und verriegeln Sie das Batteriefach (17).

Batterien entnehmen

3. Ziehen Sie die Batterien aus dem Batteriefach (17).
4. Schließen und verriegeln Sie das Batteriefach (17).

Allgemeine Hinweise



Der Vorschub und die Spindeldrehzahl sind für die Standzeit des Werkzeugs massgebend.

- Die Schnittgeschwindigkeit bestimmt sich durch die Drehzahl der Bohrspindel und durch den Durchmesser des Werkzeugs.
- Deshalb gilt grundsätzlich, je größer der Werkzeugdurchmesser ist, desto niedriger sollte die Drehzahl gewählt werden.
- Bei höherer Festigkeit des Werkstücks muss der Schneidedruck höher sein.
- Durch wiederholtes Zurückziehen des Werkzeugs sorgen Sie für eine leichte Spanabfuhr.
- Die Spanabfuhr ist besonders bei tiefen Bohrungen erschwert. Setzen Sie hier Vorschub und Drehzahl herab.
- Um eine übermäßige Abnutzung der Werkzeugschneide zu vermeiden, sollten Sie bei Bohrungen über 8,0 mm Durchmesser zunächst mit einem Werkzeug mit geringerem Durchmesser vorbohren.

Ein- und Ausschalten



Achten Sie darauf, dass die Spannung des Netzanschlusses mit dem Typenschild am Gerät übereinstimmt.



Schließen Sie das Gerät an die Netzspannung an.



Achtung! Klappen Sie die Schutzvorrichtung (23) nach unten, bevor Sie die Maschine einschalten.

Einschalten:

1. Drücken Sie den Ein-Schalter (27).

Ausschalten:

1. Drücken Sie den Aus-Schalter (26).

Not-Ausschaltung:

Drücken Sie den Not-Ausschalter (24).



Nach Betätigung der Not-Ausschaltung drücken Sie den Ein-Schalter (27), um das Gerät wieder zu starten.

Werkstücke spannen

Bearbeiten Sie nur Werkstücke, die sich sicher zwischen den Spannbacken (14) einspannen lassen. Das Werkstück darf nicht zu nachgiebig sein. Sonst ist keine sichere Spannung aufzubringen.

Das Werkstück darf aber auch nicht zu klein oder zu groß sein.

Entfernen von Blockaden

- Wählen Sie grundsätzlich einen angepassten Vorschub, um einen möglichst störungsfreien Spanbruch zu ermöglichen.
- Ist das Werkzeug im Werkstück festgesetzt, schalten Sie das Gerät aus und ziehen Sie den Netzstecker. Drehen Sie das Werkzeug am Bohrfutter entgegen dem Uhrzeigersinn mit einem kleinen Ruck, um den Span zu brechen und das Werkzeug wieder freizugeben.
- Entsteht ein Bruchstück bei der Bearbeitung des Werkstücks, schalten Sie das Gerät aus und ziehen Sie den Netzstecker. Nehmen Sie eine Zange zur Hilfe und entfernen Sie das Bruchstück, um ein unkontrolliertes Wegschleudern zu verhindern.

Reinigung und Wartung



Ziehen Sie vor jeglicher Einstellung, Instandhaltung oder Instandsetzung den Netzstecker.



Lassen Sie Arbeiten, die nicht in dieser Betriebsanleitung beschrieben sind, von einer Fachwerkstatt durchführen. Verwenden Sie nur Originalteile. Lassen Sie das Gerät vor allen Wartungs- und Reinigungsarbeiten abkühlen. Es besteht Verbrennungsgefahr!

Kontrollieren Sie das Gerät vor jedem Gebrauch auf offensichtliche Mängel wie lose, abgenutzte oder beschädigte Teile, korrekten Sitz von Schrauben oder anderer Teile. Tauschen Sie beschädigte Teile aus.

Reinigung



Verwenden Sie keine Reinigungs- bzw. Lösungsmittel. Chemische Substanzen können die Kunststoffteile des Gerätes angreifen. Reinigen Sie das Gerät niemals unter fließendem Wasser.

- Reinigen Sie das Gerät nach jedem Gebrauch gründlich.
- Reinigen Sie die Lüftungsöffnungen und die Oberfläche des Gerätes mit einer weichen Bürste, einem Pinsel oder einem Tuch.
- Entfernen Sie Späne, Staub und Schmutz ggf. mit einem Staubsauger.
- Schmieren Sie bewegliche Teile regelmäßig.
- Lassen Sie keine Schmierstoffe auf Schalter, Keilriemen, Antriebsscheiben und Bohrhülse gelangen.

Wartung

Das Gerät ist wartungsfrei.

Lagerung

- Bewahren Sie das Gerät an einem trockenen und staubgeschützten Ort auf, und außerhalb der Reichweite von Kindern.
- Ein Umstellen des Gerätes auf kurzem Weg kann mit zwei Personen erfolgen. Ein Umstellen des Gerätes auf längerem Weg hat grundsätzlich mit einer Transporthilfe zu erfolgen.

Transport



Tragen Sie die Tischbohrmaschine nicht an der Motoreinheit.



Achtung ! Heiße Oberfläche. Es besteht Verbrennungsgefahr. Transportieren Sie die Maschine erst, wenn die Motoreinheit (5) vollständig abgekühlt ist.

Tragen Sie die Tischbohrmaschine möglichst mit einer zweiten Person. Greifen Sie mit einer Hand an die Bodenplatte (9), mit der anderen stabilisieren Sie die Maschine an der Getriebeabdeckung (1).

Entsorgung/ Umweltschutz

Nehmen Sie die Batterien aus dem Gerät und führen Sie Gerät, Batterien, Zubehör und Verpackung einer umweltgerechten Wiederverwertung zu.



Elektrogeräte gehören nicht in den Hausmüll.



Entsorgen Sie Batterien nach den lokalen Vorschriften. Geben Sie Batterien an einer Altbatteriesammelstelle ab, wo sie einer umweltgerechten Wiederverwertung zugeführt werden. Fragen Sie hierzu Ihren lokalen Müllentsorger oder unser Service-Center.

Richtlinie 2012/19/EU über Elektro- und Elektronik-Altgeräte: Verbraucher sind gesetzlich dazu verpflichtet, Elektro- und Elektronikgeräte am Ende ihrer Lebensdauer einer umweltgerechten Wiederverwertung zuzuführen. Auf diese Weise wird eine umwelt- und ressourcenschonende Verwertung sichergestellt.

Je nach Umsetzung in nationales Recht können Sie folgende Möglichkeiten haben:

- an einer Verkaufsstelle zurückgeben,
- an einer offiziellen Sammelstelle abgeben,
- an den Hersteller/Inverkehrbringer zurücksenden.

Nicht betroffen sind den Altgeräten beigefügte Zubehörteile und Hilfsmittel ohne Elektrobestandteile.

Zusätzliche Entsorgungshinweise

für Deutschland: Das Symbol der durchgestrichenen Mülltonne bedeutet, dass dieses Gerät am Ende der Nutzungszeit nicht über den Hausmüll entsorgt werden darf. Das Gerät ist bei eingerichteten Sammelstellen, Wertstoffhöfen oder Entsorgungsbetrieben abzugeben. Zudem sind Vertreiber von Elektro- und Elektronikgeräten sowie Vertreiber von Lebensmitteln zur Rücknahme verpflichtet. LIDL bieten Ihnen Rückgabemöglichkeiten direkt in den Filialen und Märkten an. Rückgabe und Entsorgung sind für Sie kostenfrei. Beim Kauf eines Neugerätes haben Sie das Recht, ein entsprechendes Altgerät unentgeltlich zurückzugeben. Zusätzlich haben Sie die Möglichkeit, unabhängig vom Kauf eines Neugerätes, unentgeltlich (bis zu drei) Altgeräte abzugeben, die in keiner Abmessung größer als 25 cm sind.

Fehlersuche

Problem	Mögliche Ursache	Fehlerbehebung
Gerät startet nicht	Netzspannung fehlt Haussicherung spricht an	Steckdose, Netzanschlussleitung, Leitung, Netzstecker prüfen, ggf. Reparatur durch Elektrofachmann. Haussicherung prüfen
	Ein-Schalter (27)/ Aus-Schalter (26) defekt	Reparatur durch Kundendienst
	Motor defekt	Reparatur durch Kundendienst
Starke Vibrationen	Motoreinheit (5) nicht fixiert	Keilriemenspannung überprüfen und Feststellmutter (4) anziehen
	Werkzeug nicht zentriert eingespannt	Werkzeug im Bohrfutter (21) überprüfen
Laser funktioniert nicht	Batterien leer	Batterien wechseln (siehe „Laser Batterie einsetzen/wechseln“)
Lautes Quietschgeräusch	Keilriemenspannung zu hoch	Keilriemenspannung überprüfen
	Keilriemen (34) beschädigt	Keilriemen (34) überprüfen
	Antriebsscheibe beschädigt	Antriebsscheiben überprüfen

Ersatzteile/Zubehör

Ersatzteile und Zubehör erhalten Sie unter www.grizzlytools.shop

Sollten Sie Probleme mit dem Bestellvorgang haben, verwenden Sie bitte das Kontaktformular. Bei weiteren Fragen wenden Sie sich an das „Service-Center“ (siehe Seite 23).

Pos. Betriebsanleitung	Pos. Explosionszeichnung	Bezeichnung	Bestell-Nr.
A 6	92,94	Säulenrohr	91104521
A 12	86-91,96	Bohrtisch, komplett	91104522
A 13	97-109	Schraubstock	91103342
A 21	45	Bohrfutter	91103343
A 23	44	Schutzvorrichtung	91103336
A 22	59-60	Bohrhubarm x3	91104525
A 30	61	Bohrfutterschlüssel	91104510
F 34	72	Keilriemen (K-26.5)	91103345
	11-13	Scharnier Getriebeabdeckung	91103346
	110	Laser	91099350

Garantie

Sehr geehrte Kundin, sehr geehrter Kunde, Sie erhalten auf dieses Gerät 3 Jahre Garantie ab Kaufdatum.

Im Falle von Mängeln dieses Gerätes stehen Ihnen gegen den Verkäufer des Gerätes gesetzliche Rechte zu. Diese gesetzlichen Rechte werden durch unsere im Folgenden dargestellte Garantie nicht eingeschränkt.

Garantiebedingungen

Die Garantiefrist beginnt mit dem Kaufdatum. Bitte bewahren Sie den original Kassenbon gut auf. Diese Unterlage wird als Nachweis für den Kauf benötigt.

Tritt innerhalb von drei Jahren ab dem Kaufdatum dieses Gerätes ein Material- oder Fabrikationsfehler auf, wird das Gerät von uns – nach unserer Wahl – für Sie kostenlos repariert oder ersetzt. Diese Garantieleistung setzt voraus, dass innerhalb der Drei-Jahres-Frist das defekte Gerät und der Kaufbeleg (Kassenbon) vorgelegt und schriftlich kurz beschrieben wird, worin der Mangel besteht und wann er aufgetreten ist.

Wenn der Defekt von unserer Garantie gedeckt ist, erhalten Sie das reparierte oder ein neues Gerät zurück. Mit Reparatur oder Austausch des Gerätes beginnt kein neuer Garantiezeitraum.

Garantiezeit und gesetzliche Mängelansprüche

Die Garantiezeit wird durch die Gewährleistung nicht verlängert. Dies gilt auch für ersetzte und reparierte Teile. Eventuell schon beim Kauf vorhandene Schäden und Mängel müssen sofort nach dem Auspacken gemeldet werden. Nach Ablauf der Garantiezeit anfallende Reparaturen sind kostenpflichtig.

Garantieumfang

Das Gerät wurde nach strengen Qualitätsrichtlinien sorgfältig produziert und vor Anlieferung gewissenhaft geprüft.

Die Garantieleistung gilt für Material- oder Fabrikationsfehler. Diese Garantie erstreckt sich nicht auf Geräteteile, die normaler Abnutzung ausgesetzt sind und daher als Verschleißteile angesehen werden können (z.B. Keilriemen, Batterien) oder für Beschädigungen an zerbrechlichen Teilen (z.B. Schalter).

Diese Garantie verfällt, wenn das Gerät beschädigt, nicht sachgemäß benutzt oder nicht gewartet wurde. Für eine sachgemäße Benutzung des Gerätes sind alle in der Betriebsanleitung aufgeführten Anweisungen genau einzuhalten. Verwendungszwecke und Handlungen, von denen in der Betriebsanleitung abgeraten oder vor denen gewarnt wird, sind unbedingt zu vermeiden.

Das Gerät ist lediglich für den privaten und nicht für den gewerblichen Gebrauch bestimmt. Bei missbräuchlicher und unsachgemäßer Behandlung, Gewaltanwendung und bei Eingriffen, die nicht von unserer autorisierten Service-Niederlassung vorgenommen wurden, erlischt die Garantie.

Abwicklung im Garantiefall

Um eine schnelle Bearbeitung Ihres Anliegens zu gewährleisten, folgen Sie bitte den folgenden Hinweisen:

- Bitte halten Sie für alle Anfragen den Kassenbon und die Identifikationsnummer (IAN 499273_2204) als Nachweis für den Kauf bereit.
- Die Artikelnummer entnehmen Sie bitte dem Typenschild.
- Sollten Funktionsfehler oder sonstige Mängel auftreten kontaktieren Sie zunächst die nachfolgend benannte

Serviceabteilung **telefonisch** oder per **E-Mail**. Sie erhalten dann weitere Informationen über die Abwicklung Ihrer Reklamation.

- Ein als defekt erfasstes Gerät können Sie, nach Rücksprache mit unserem Kundenservice, unter Beifügung des Kaufbelegs (Kassenbons) und der Angabe, worin der Mangel besteht und wann er aufgetreten ist, für Sie portofrei an die Ihnen mitgeteilte Service-Anschrift übersenden. Um Annahmeprobleme und Zusatzkosten zu vermeiden, benutzen Sie unbedingt nur die Adresse, die Ihnen mitgeteilt wird. Stellen Sie sicher, dass der Versand nicht unfrei, per Sperrgut, Express oder sonstiger Sonderfracht erfolgt. Senden Sie das Gerät bitte inkl. aller beim Kauf mitgelieferten Zubehörteile ein und sorgen Sie für eine ausreichend sichere Transportverpackung.

Reparatur-Service

Sie können Reparaturen, **die nicht der Garantie unterliegen**, gegen Berechnung von unserer Service-Niederlassung durchführen lassen. Sie erstellt Ihnen gerne einen Kostenvoranschlag.

Wir können nur Geräte bearbeiten, die ausreichend verpackt und frankiert eingeschickt wurden.

Achtung: Bitte senden Sie Ihr Gerät gereinigt und mit Hinweis auf den Defekt an unsere Service-Niederlassung.

Nicht angenommen werden unfrei - per Sperrgut, Express oder mit sonstiger Sonderfracht - eingeschickte Geräte.

Die Entsorgung Ihrer defekten, eingesendeten Geräte führen wir kostenlos durch.

Service-Center

DE Service Deutschland
Tel.: 0800 54 35 111
E-Mail: grizzly@lidl.de
IAN 499273_2204

AT Service Österreich
Tel.: 0800 447744
E-Mail: grizzly@lidl.at
IAN 499273_2204

CH Service Schweiz
Tel.: 0800 56 44 33
E-Mail: grizzly@lidl.ch
IAN 499273_2204

Importeur

Bitte beachten Sie, dass die folgende Anschrift keine Serviceanschrift ist. Kontaktieren Sie zunächst das oben genannte Service-Center.

Grizzly Tools GmbH & Co. KG

Stockstädter Straße 20
63762 Großostheim
Germany
www.grizzlytools.de

Content

Introduction	24	Preselecting the Drilling Depth	33
Intended purpose.....	25	Changing the Bit.....	33
General description.....	25	Drilling	34
Extent of the delivery	25	Adjusting the laser	34
Description of functions	25	Inserting/replacing laser batteries	34
Overview.....	25	General Information	34
Technical Data.....	26	Switching on and off	34
Notes on safety.....	26	Clamping the Workpieces.....	35
Symbols and icons	27	Removing Blockages.....	35
General Safety Directions for Power		Cleaning and maintenance.....	35
Tools.....	27	Cleaning.....	35
Safety information for drills	30	Maintenance	36
Additional safety instructions	30	Storage.....	36
Safety Instructions for Handling the		Transport	36
Laser	30	Waste disposal and	
Safety Instructions for Handling		environmental protection	36
Batteries.....	30	Replacement parts/Accessories ..	37
Assembly.....	31	Troubleshooting	37
Operation	32	Guarantee	38
Setting up	32	Repair Service.....	39
Selecting the speed	32	Service-Center.....	39
Checking the V-belts	33	Importer	39
Tensioning the V-belts.....	33	Translation of the original	
Adjusting the Drilling Bench.....	33	EC declaration of conformity	292
		Exploded Drawing	307

Introduction

Congratulations on the purchase of your new device. With it, you have chosen a high quality product. During production, this equipment has been checked for quality and subjected to a final inspection. The functionality of your equipment is therefore guaranteed. It cannot be ruled out that residual quantities of water or lubricants will remain on or in the equipment/hose lines in isolated cases. This is not a fault or defect and it represents no cause for concern.



The operating instructions constitute part of this product. They contain important information on safety, use and disposal.

Before using the product, familiarise yourself with all of the operating and safety instructions. Use the product only as described and for the applications specified.

Keep this manual safely and in the event that the product is passed on, hand over all documents to the third party.

Intended purpose

The bench drill is designed for drilling in metal, wood, plastic and tiles. Straight shank drills with a drilling diameter from 1.5 mm to 13 mm can be used.

The device is intended to be used by do-it-yourselfers. It was not designed for heavy commercial use.

The tool is not to be used by persons under the age of 16. Children over the age of 16 may use the tool except under supervision.

The manufacturer is not liable for damage caused by an improper use or incorrect operation of this device.

General description

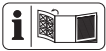

An illustration of the most important functional components can be found on the front and the back fold-out pages.

Extent of the delivery

Carefully unpack the appliance and check that it is complete. Dispose of the packaging material correctly.

- Baseplate
- Drilling bench
- Column tube
- Motor unit
- 3 drill lifting arms
- Safety device
- Drill chuck
- Drill chuck key
- Allen key
- Vice
- Laser
- Mounting screw
- 2 x 1.5 V batteries, AAA size

- 5x assembly screws
- 2x nuts
- 4x washers
- 2x spring washers
- Instruction Manual

Description of functions

Please refer to the descriptions below for information about the operating devices.

Overview

- | | |
|----------|---|
| A | 1 Gear cover |
| | 2 Holder for drill chuck key and Allen key |
| | 3 Locking screw for gear cover |
| | 4 Locking nut for motor unit |
| | 5 Motor unit |
| | 6 Column tube |
| | 7 Locking handle |
| | 8 3 Assembly screws |
| | 9 Baseplate |
| | 10 Retaining screw for drilling bench inclination (not visible) |
| | 11 Mounting screws for vice |
| | 12 Drilling bench |
| | 13 Vice |
| | 14 Chuck jaws |
| | 15 Angle scaling |
| | 16 Clamping screws for motor unit |
| | 17 Battery compartment, laser |
| | 18 Laser controller |
| | 19 Clamping screw for safety device |
| | 20 Drill spindle |
| | 21 Drill chuck |
| | 22 Drill lifting arm |
| | 23 Safety device |
| | 24 Emergency stop switch |
| | 25 Hand spindle guide |
| | 26 Off switch |
| | 27 On switch |

- 28 Depth stop with scale
- 29 Locking screw of the depth stop
- 30 Drill chuck key
- 31 Allen key
- 32 On/off switch for laser

D 33 Mounting screw, laser

- F** 34 V-belt
- 35 Spindle-side drive pulley
- 36 Motor side drive pulley
- 37 Interlock switch

Technical Data

Bench Pillar Drill PTBM 400 B1

Rated input voltage U 230 V~, 50 Hz
 Idle power consumption P₀ 350 W (S1)
 Power input 400 W (S6 40 %)*
 Idling speed (n₀)
 Spindle 600 - 2650 min⁻¹
 Motor 1400 min⁻¹
 Safety class I
 Protection category IPX0
 Weight (with accessories) 14.1 kg
 Drill chuck B16 (1.5 mm to 13 mm)
 Spindle stroke 50 mm
 Workpiece size max. 60 mm
 Laser

Laser class 2
 Laser wavelength 650 nm
 Laser power P₀ < 1 mW
 Power supply
 Laser module 2 x 1.5 V Micro (AAA)
 Battery Alkaline manganese
 Sound pressure level
 (L_{pA}) 75.8 dB; K_{pA} = 3 dB
 Sound power level (L_{WA})
 measured 88.8 dB; K_{WA} = 3 dB

* After an uninterrupted operating time of 4 minutes under load, the device must then cool down for 6 minutes in idle mode, otherwise overheating would occur.

Levels of noise and vibration were determined according to the norms and regulations in the declaration of conformity.



Wear ear protection

The specified noise emission value has been measured according to a standardised testing method and may be used for comparison with another power tool. The specified noise emission value can also be used for a provisional assessment of the load.



Warning:

The noise emissions may deviate from the specified values during actual use of the power tool, depending on how the power tool is being used and, in particular, what kind of material is being worked on. Safety measures for protection of the operator are to be determined that are based on an estimate of the load under the real operating conditions.

Notes on safety



Caution! When using power tools, observe the following basic safety measures for the prevention of electric shocks and the risk of injury and fire.

Please read all these instructions before using this electric tool and please keep the safety instructions.

Symbols and icons

Symbols on the device:



-  Warning!
-  Warning! Electric shock hazard. Always unplug the device before working on it.
-  Read the manual!
-  Wear ear protection
-  Wear eye protection
-  Do not wear long hair uncovered. Use a hair net.
-  Do not wear gloves.
-  Caution! Risk of injury from rotating parts!
-  Electrical machines do not belong with domestic waste



Achtung! - Laserstrahlung
Nicht in den Strahl blicken!
Laser-Klasse 2
Laserschutzklasse nach EN 60825-1:2014
Au. 602 am
Pg. 1 1098









Attention! - laser radiation
Do not stare into beam!
Laser class 2
Laser safety class according to EN 60825-1:2014
Au. 602 am
Pg. 1 1098

Caution! - Laser beam
Do not look into the beam!
Laser class 2

 Ø (mm):	 Ø (mm):	(U/min):
< 3	< 4	2650
3 - 4	5 - 6	1800
5	7 - 8	1300
6 - 8	9 - 10	900
> 8	> 10	600

Speed table

Symbols used in the instructions:

-  **Hazard symbols with information on prevention of personal injury and property damage.**
-  Precaution symbol with information on prevention of harm / damage.
-  Connect the machine to the power supply.
-  Pull out the mains plug.
-  Notice symbol with information on how to handle the device properly.
-  Caution! Hot surface. There is a risk of burns.
-  Steel
-  Wood

General Safety Directions for Power Tools

-  **WARNING! Read all safety notices, instructions, illustrations and technical data that have been provided with this power tool.** Omissions in the compliance with safety directions and instructions can cause electrical shock, fire and/or severe injuries.

Retain all safety directions and instructions for future use.

The term „power tool“ in the warnings refers to your mains-operated (corded) power tool or battery-operated (cordless) power tool).

1) WORK AREA SAFETY

- a) **Keep work area clean and well lit.** Cluttered or dark areas invite accidents.
- b) **Do not operate power tools in explosive atmospheres, such as in the presence of flammable liquids, gases or dust.** Power tools create sparks which may ignite the dust or fumes.
- c) **Keep children and bystanders away while operating a power tool.** Distractions can cause you to lose control.

2) ELECTRICAL SAFETY

- a) **Power tool plugs must match the outlet. Never modify the plug in any way. Do not use any adapter plugs with earthed (grounded) power tools.** Unmodified plugs and matching outlets will reduce risk of electric shock.
- b) **Avoid body contact with earthed or grounded surfaces, such as pipes, radiators, ranges and refrigerators.** There is an increased risk of electric shock if your body is earthed or grounded.
- c) **Do not expose power tools to rain or wet conditions.** Water entering a power tool will increase the risk of electric shock.
- d) **Do not abuse the cord. Never use the cord for carrying, pulling or unplugging the power tool. Keep cord away from heat, oil, sharp edges or moving parts.** Damaged or entangled cords increase the risk of electric shock.
- e) **When operating a power tool**

outdoors, use an extension cord suitable for outdoor use. Use of a cord suitable for outdoor use reduces the risk of electric shock.

- f) **If operation of the power tool in a damp environment is unavoidable, please use a residual current circuitry.** The use of a residual current circuitry reduces the risk of an electric shock.

3) PERSONAL SAFETY

- a) **Stay alert, watch what you are doing and use common sense when operating a power tool. Do not use a power tool while you are tired or under the influence of drugs, alcohol or medication.** A moment of inattention while operating power tools may result in serious personal injury.
- b) **Use personal protective equipment. Always wear eye protection.** Protective equipment such as dust mask, non-skid safety shoes, hard hat, or hearing protection used for appropriate conditions will reduce personal injuries.
- c) **Prevent unintentional starting. Ensure the switch is in the off-position before connecting to power source and/or battery pack, picking up or carrying the tool.** Carrying power tools with your finger on the switch or energising power tools that have the switch on invites accidents.
- d) **Remove any adjusting key or wrench before turning the power tool on.** A wrench or a key left attached to a rotating part of the power tool may result in personal injury.

- e) **Do not overreach. Keep proper footing and balance at all times.** This enables better control of the power tool in unexpected situations.
 - f) **Dress properly. Do not wear loose clothing or jewellery. Keep your hair, clothing and gloves away from moving parts.** Loose clothes, jewellery or long hair can be caught in moving parts.
 - g) **If dust extraction and collection devices can be installed, make sure that these are connected and used correctly.** Use of dust collection can reduce dust-related hazards.
 - h) **Do not allow yourself to be lulled into a false sense of security and do not disregard the safety rules for power tools, even if you are familiar with the power tool after using it many times.** Careless action can lead to serious injuries within a fraction of a second.
- 4) POWER TOOL USE AND CARE**
- a) **Do not force the power tool. Use the correct power tool for your application.** The correct power tool will do the job better and safer at the rate for which it was designed.
 - b) **Do not use the power tool if the switch does not turn it on and off.** Any power tool that cannot be controlled with the switch is dangerous and must be repaired.
 - c) **Remove the plug from the wall socket and/or remove the rechargeable battery before you change the device's settings, change accessory parts or put away the power tool.** Such preventive safety measures reduce the risk of starting the power tool accidentally.
 - d) **Store idle power tools out of the reach of children and do not allow persons unfamiliar with the power tool or these instructions to operate the power tool.** Power tools are dangerous in the hands of untrained users.
 - e) **Look after the power tool and application tool carefully. Check for misalignment or binding of moving parts, breakage of parts and any other condition that may affect the power tool's operation. If damaged, have the power tool repaired before use.** Many accidents are caused by poorly maintained power tools.
 - f) **Keep cutting tools sharp and clean.** Properly maintained cutting tools with sharp cutting edges are less likely to bind and are easier to control.
 - g) **Use the power tool, accessories and tool bits etc. in accordance with these instructions, taking into account the working conditions and the work to be performed.** Use of the power tool for operations different from those intended could result in a hazardous situation.
 - h) **Keep handles and grip surfaces dry, clean and free from oil and grease.** Slippery handles and grip surfaces do not permit safe operation and control over the power tool in unexpected situations.
- 5) SERVICE**
- a) **Have your power tool serviced by a qualified repair person using only identical replacement parts.** This will ensure that the safety of the power tool is maintained.

Safety information for drills

- a) **The drill must be secured.** *A drill that is not properly secured can move or tip over and this can cause injury.*
- b) **The workpiece must be clamped or fastened to the workpiece support. Do not drill into workpieces that are too small for safe clamping.** *Holding the workpiece by hand can lead to injuries.*
- c) **Do not wear gloves.** *Gloves can be caught by rotating parts or drilling chips and thus cause injuries.*
- d) **Keep your hands away from the drilling area while the power tool is running.** *Contact with rotating parts or drilling chips can lead to injuries.*
- e) **The drilling tool must rotate before you guide it to the workpiece.** *Otherwise the drilling tool can get caught in the workpiece, causing unexpected movement of the workpiece and injuries.*
- f) **If the drilling tool jams, stop pressing down and switch off the power tool. Investigate and eliminate the cause of the blockage.** *Blocking can lead to unexpected movement of the workpiece and to injuries.*
- g) **Avoid long drilling chips by regularly interrupting the downward pressure.** *Sharp metal chips can get caught and cause injuries.*
- h) **Never remove drilling chips from the drilling area while the power tool is running. To remove chips, move the drilling tool away from the workpiece, switch off the power tool and wait for the drilling tool to stop. Use tools such as a brush or**

hook to remove the chips. *Contact with rotating parts or drilling chips can lead to injuries.*

- i) **The permissible speed of insert tools with rated speed must be at least as high as the maximum speed indicated on the power tool.** *Accessories that run faster than the permissible speed can break and fly apart.*

Additional safety instructions

- If the power tool's power cord is damaged, this must be replaced with a specially prepared power cord, which is available from the customer service organisation.

Safety Instructions for Handling the Laser

- Caution: Laser radiation - Do not look into the beam - Laser class 2
- Do not aim the laser at reflective surfaces.
- Markings and warnings are located next to the hand spindle guide (25).

Safety Instructions for Handling Batteries

- Ensure at all times that the batteries are inserted with the correct polarity (+ and -), as shown on the battery itself.
- Do not short-circuit the batteries.
- Do not charge non-rechargeable batteries.
- Do not overcharge batteries!
- Do not mix old and new batteries or batteries of a different type or from different manufacturers! Replace all batteries of a set at the same time.
- Remove used batteries immediately from the device and dispose of them correctly!

- Do not heat the batteries!
- Do not carry out any welding or soldering work directly on the batteries!
- Do not take the batteries apart!
- Do not deform the batteries!
- Do not throw the batteries into fire!
- Store the batteries out of the reach of children.
- Do not allow children to replace the batteries without supervision!
- Do not store the batteries close to a fire, cookers or other sources of heat. Do not place the battery in direct sunlight and do not use or store it in motor vehicles in hot weather.
- Store used batteries in the original packaging and keep them away from metal objects. Do not mix (up) unpacked batteries! Otherwise this may cause the battery to short-circuit, resulting in damage, burns or even the danger of fire.
- Remove batteries from the device if this is not going to be used for a prolonged period, unless it is to be used in emergencies!
- NEVER touch batteries which have leaked without appropriate protection. If the leaked liquid comes into contact with the skin, you should rinse off this area of the skin immediately under running water. Make sure at all events that your eyes and mouth do not come into contact with the liquid. If they do, seek medical advice immediately.
- Clean the battery contacts and the equivalent contacts in the device before inserting the batteries.

Assembly

The bench drill is supplied disassembled. Clean the column tube (6), baseplate (9),

drilling bench (12), vice (13) and the drill chuck (21) beforehand, with a dry cloth.

1. Place the column tube (6) on the baseplate (9).
The red marking at the base of the column tube (6) and the recess in the baseplate (9) must line up.
Bolt the column tube (6) to the baseplate (9) with the three assembly screws (8) (size 13 mm) supplied. Tighten the assembly screws (8) moderately tight so that the threads in the baseplate (9) do not strip.
2. Place the drilling bench (12) on the column tube (6). Push the drilling bench (12) into a lower position. Use the locking handle (7) to fix the drilling bench (12) in a lower position.

- B** 3. Place the vice (13) on the drilling bench (12). Screw it firmly onto the drilling bench (12) by means of the enclosed assembly screws (11) (size 17 mm) together with the washer and the lock washer in the order as shown.
The two assembly screws (11) should be positioned diagonally opposite each other.

- C** 4. Place the motor unit (5) on the column tube (6). Secure the motor unit (5) with the two clamping screws (16) on the side using the enclosed Allen key (31).

- A** 5. Bolt the three drill lifting arms (22) into the spindle guide (25). Tighten the three hole lifting arms with a spanner (Width across flats 6).
6. Release the clamping screw (29) from the depth stop (28).

- D** 7. Mount the laser on the motor unit (5) using the fixing screw (33).

Make sure that the battery compartment (A 17) is on the side of the hand spindle guide (A 25).

- E**
- Put the safety device (23) on the upper part of the drill spindle (20).
 - Secure the safety device (23) with the clamping screw (19).
 - Fold the safety device (23) upwards. Insert the chuck (21) on the taper of the drill spindle (20). Push the drill chuck (21) onto the drill chuck tip with a few light taps. Use a plastic hammer for this purpose.

Operation

Caution!
Risk of injury!

- Ensure that you have sufficient space in which to work and that you do not endanger other people.
- All hoods and protective devices must be assembled properly before commissioning.
- Disconnect the mains plug before changing the setting on the device.

Setting up

Place the bench drill on a solid surface.
Bolt the machine to the substrate before putting into operation. Use the four holes in the baseplate (9) for this.

F **Selecting the speed**

- Release the locking bolt (3) on the gear cover.
- Open the gear cover (1).
- Loosen the two locking nuts (4) of the

motor unit (5) with an open-ended spanner (size 14 mm, not included in delivery).

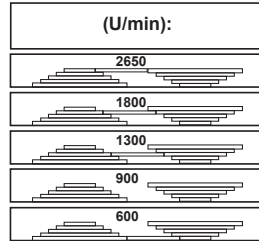

- Push the motor unit (5) a little towards the column tube (6) to relieve the V-belt (34).
- Place the V-belt (34) on the desired combination to reach the specified speed:



- Tighten the locking nuts (4) again and tension the V-belt (34) so that the motor unit (5) presses backwards. The V-belt (34) is correctly tensioned when it can be pushed in about 1 cm.
- Close the gear cover (1). Fasten the locking bolt (3) on the gear cover .

i The gear cover (1) is equipped with a interlock switch (37). If the gear cover (1) is not closed correctly, the device cannot be switched on.

Recommended speeds for different drill sizes and materials:

 Ø [mm]	 Ø [mm]	[1/min]
< 3	< 4	2650
3 - 4	5 - 6	1800
5	7 - 8	1300
6 - 8	9 - 10	900
> 8	> 10	600

F Checking the V-belts

1. Release the locking bolt (3) on the gear cover (1).
2. Open the gear cover (1).
3. Check the tension of the V-belt (34).
4. The V-belt (34) is correctly tensioned when it gives way slightly when pressed.
5. Check the V-belt (34) for tears, cuts or other damage.
6. Close the gear cover (1). Fasten the locking bolt (3) on the gear cover (1).

F Tensioning the V-belts

1. Release the locking bolt (3) on the gear cover (1).
2. Open the gear cover (3).
3. Loosen the two locking nuts (4) of the motor unit (5) with an open-ended spanner (size 14 mm, not included in delivery).
4. Tighten the locking nuts (4) again and tension the V-belt so that the motor unit (5) presses backwards.
The V-belt (34) is correctly tensioned when it can be pushed in about 1 cm.
5. Close the gear cover (1). Fasten the locking bolt (3) on the gear cover (1).

Adjusting the Drilling Bench

1. Release the locking handle (7).
2. Push the drilling bench (12) to the desired height.
3. Pivot the drilling bench (12) to the desired position.
4. Fasten the drilling bench (12) again with the locking handle (7).
5. You can also adjust the tilt angle of the drilling bench (12). To do this, release

the retaining screw (10) (Width across flats 19) under the drilling bench (12). Tilt the drilling bench (12) as desired to the right or left up to a max. of 45° and secure the drilling bench (12) again with the retaining screw (10).

Preselecting the Drilling Depth

1. Release the locking screw from the depth stop (29).
2. Lower the drilling spindle (20) with the mounted tool on to the workpiece.
3. Turn the scale until the red marking arrow attached to the motor unit (5) is pointing to the zero line of the scale.
4. Now turn the scale to the desired drilling depth and tighten the locking screw (29) again.
5. Turn the drilling spindle (20) back to its starting position.

Changing the Bit



Remove the plug from the mains socket before changing the bit. This will prevent an accidental start-up.

1. Fold the safety device (23) up.
2. Release the retaining jaws of the drill chuck (21) with the drill chuck key (30) you find in the holder (2).
3. Remove the bit.
4. Insert a new bit.
5. Tighten the retaining jaws of the drill chuck (21) with the drill chuck key (30).
6. Affix the hole chuck key (30) on the holder again (2).
7. Check that the bit is centred.
8. Fold the safety device (23) down again.
9. Carry out a brief trial run in order to check the drill for true running.



Under no circumstances must you leave the drill chuck key (30) inserted.

Drilling

1. Turn the appliance on.
2. Turn one of the drill lifting arms (22) anticlockwise
3. The drill chuck (21) is lowered.
4. Drill into the workpiece at the appropriate feed rate and to the desired depth.
5. Be aware of any necessary chip breaking on the way to the desired depth.
6. Move the bit slowly back to the stop position.

G Adjusting the laser



Caution! - Laser beam. Do not look into the beam. Turn your head away or close your eyes to prevent looking into the laser beam. Danger of eye injury!



To adjust the laser, use a section of wood that you no longer need.

1. Spot-drill the clamped workpiece. Do not make any further changes to the position of the workpiece until the laser has been adjusted.
2. Turn the laser (33) on at the on/off switch.
3. Set the laser cross to where the workpiece has been spot-drilled by turning the two controllers (18).

H Inserting/replacing laser batteries

1. Turn the laser off.
2. Open the battery compartment of the laser (17) by sliding the lock upwards

and opening the compartment.

Inserting the batteries

3. Insert the batteries according to the polarity indicated on the cover.
4. Close and lock the battery compartment (17).

Removing the batteries

3. Pull the batteries out of the battery compartment (17).
4. Close and lock the battery compartment (17).

General Information



The feed rate and spindle speed are decisive for the service life of the bit.

- The cutting speed is determined by the speed of the drill spindle and by the diameter of the bit.
- In principle, therefore, the larger the bit diameter, the lower the speed that should be selected.
- For workpieces of greater strength, the cutting pressure must be higher.
- Repeated withdrawal of the bit enables easier chip removal.
- Chip removal is especially difficult in deep holes. Reduce the feed rate and speed in this case.
- To avoid excessive wear on the cutting surface of the bit, for drill holes over 8.0 mm in diameter you should first drill with a bit with a smaller diameter.

Switching on and off



Make sure that the power supply voltage matches the voltage rating indicated on the device's type plate.



Connect the machine to the power supply.



Caution! Fold the protective device (23) down before you switch on the machine.

Switching on:

1.. Press the On switch (27).

Switching off:

1. Press the Off switch (26).

Emergency stop:

Press the emergency stop button (24).



After actuating the emergency stop, press the on switch (27) to start the device again.

Clamping the Workpieces

Only work on workpieces that can be securely clamped between the chuck jaws (14). The workpiece must not yield too much. Otherwise it is not possible to apply adequate tension.

The workpiece must not be too small or too large either.

Removing Blockages

- You should always select a suitable feed rate which allows trouble-free chip breaking.
- If the bit is jammed in the workpiece, turn off the power and unplug the power cord. Turn the bit on the drill chuck anticlockwise with a little jerk to break the chip and release the bit again.
- If a fragment is produced during the processing of the workpiece, turn off the power and unplug the power cord. Use a pair of pliers and remove the fragment to prevent it flying off in an uncontrolled way.

Cleaning and maintenance



Pull the mains plug before any adjustments, maintenance or repair.



Have any work on the device that is not described in this instruction guide performed by a professional. Only use original parts. Allow the device to cool off before any maintenance or cleaning is undertaken. There is a risk of burning!

Always check the device before using it for obvious defects such as loose, worn or damaged parts, correct the positioning of screws or other parts. Exchange the damaged parts.

Cleaning



Do not use any cleaning agents or solvents. Chemical substances can etch the plastic parts of the device. Never clean the device under running water.

- Thoroughly clean the device after every use.
- Clean the ventilation openings and the surface of the device with a soft brush or cloth.
- Remove chips, dust and dirt with a vacuum cleaner if necessary.
- Lubricate moving parts regularly.
- Do not allow lubricants to come into contact with switches, V-belts, pulleys and drill lifting arms.

Maintenance

The device is maintenance free.

Storage

- Store the appliance in a dry place well out of reach of children.
- The device can be relocated over a short distance with two people. Relocating the device over a longer distance generally has to take place with a transport aid.

Transport



Do not carry the bench drill holding it on the motor unit.



Caution! Hot surface. There is a risk of burns. Only transport the machine when the motor unit (5) has cooled down completely.

If possible, carry the bench drill together with another person. Grip the baseplate (9) with one hand and stabilise the machine on the drive cover (1) with the other hand.

Waste disposal and environmental protection

Be environmentally friendly. Remove the battery from the device and take the device, battery, accessories and packaging for environmentally friendly recycling.



Electrical machines do not belong with domestic waste.



Dispose of the batteries according to local regulations. Hand in the batteries at a used battery collection point where they are recycled in an environmentally friendly manner. For more information, please contact your local waste management provider or our service centre.

Directive 2012/19/EU on waste electrical and electronic equipment: Consumers are legally obliged to recycle electrical and electronic equipment in an environmentally sound manner at the end of its life.

In this way, environmentally friendly and resource-saving recycling is ensured. Depending on implementation in national law, you may have the following options:

- Return to a shop,
- Hand over to an official collection point,
- Return to the manufacturer/distributor.

This does not affect accessories enclosed with the old devices or tools without any electrical components.

Replacement parts/Accessories

Spare parts and accessories can be obtained at www.grizzlytools.shop

If you have issues ordering, please use the contact form. If you have any other questions, please contact the service centre (see page 20).

Position Manual	Position drawing	Description	Ordernumber
A 6	92,94	Column tube	91104521
A 12	86-91,96	Drilling bench, complete	91104522
A 13	97-109	Vice	91103342
A 21	45	Drill chuck	91103343
A 23	44	Safety device	91103336
A 22	59-60	Drill lift arm x 3	91104525
A 30	61	Drill chuck key	91104510
F 34	72	V-belt (K-26.5)	91103345
	11-13	Hinge of the gear cover	91103346
	110	Laser	91099350

Troubleshooting

Problem	Possible Cause	Error correction
Device doesn't start	No mains voltage Main circuit breaker is tripped	Check the socket, mains supply cable, cord, mains plug; if necessary, have them repaired by a qualified electrician. Check the main fuse
	On switch (27) / off switch (26) defective	Repair by Customer Care
	Motor faulty	Repair by Customer Care
Strong vibrations	Motor unit (5) not fixed in place	Check V-belt tension and tighten the locking nuts (4).
	Bit not centrally clamped	Check the bit in the drill chuck (21)
Laser does not work	Batteries empty	Replace batteries (see "Replacing laser batteries")
Loud squeaking noise	V-belt tension is too high	Check V-belt tension
	Damaged V-belts (34)	Check V-belts (34)
	Damaged pulley	Check pulleys

Guarantee

Dear Customer,
This equipment is provided with a 3-year guarantee from the date of purchase. In case of defects, you have statutory rights against the seller of the product. These statutory rights are not restricted by our guarantee presented below.

Terms of Guarantee

The term of the guarantee begins on the date of purchase. Please retain the original receipt. This document is required as proof of purchase.

If a material or manufacturing defect occurs within three years of the date of purchase of this product, we will repair or replace – at our choice – the product for you free of charge. This guarantee requires the defective equipment and proof of purchase to be presented within the three-year period with a brief written description of what constitutes the defect and when it occurred.

If the defect is covered by our guarantee, you will receive either the repaired product or a new product. No new guarantee period begins on repair or replacement of the product.

Guarantee Period and Statutory Claims for Defects

The guarantee period is not extended by the guarantee service. This also applies for replaced or repaired parts. Any damages and defects already present at the time of purchase must be reported immediately after unpacking. Repairs arising after expiry of the guarantee period are chargeable.

Guarantee Cover

The equipment has been carefully produced in accordance with strict quality guidelines and conscientiously checked prior to delivery.

The guarantee applies for all material and manufacturing defects. This guarantee does not extend to cover product parts that are subject to normal wear and may therefore be considered as wearing parts (e.g. V-belts, batteries) or to cover damage to breakable parts (e.g. switches).

This guarantee shall be invalid if the product has been damaged, used incorrectly or not maintained. Precise adherence to all of the instructions specified in the operating manual is required for proper use of the product. Intended uses and actions against which the operating manual advises or warns must be categorically avoided.

The product is designed only for private and not commercial use. The guarantee will be invalidated in case of misuse or improper handling, use of force, or interventions not undertaken by our authorised service branch.

Processing in Case of Guarantee

To ensure efficient handling of your query, please follow the directions below:

- Please have the receipt and item number (IAN 499273_2204) ready as proof of purchase for all enquiries.
- Please find the item number on the rating plate.
- Should functional errors or other defects occur, please initially contact the service department specified below by **telephone** or by **e-mail**. You will then receive further information on the processing of your complaint.

- After consultation with our customer service, a product recorded as defective can be sent postage paid to the service address communicated to you, with the proof of purchase (receipt) and specification of what constitutes the defect and when it occurred. In order to avoid acceptance problems and additional costs, please be sure to use only the address communicated to you. Ensure that the consignment is not sent carriage forward or by bulky goods, express or other special freight. Please send the equipment inc. all accessories supplied at the time of purchase and ensure adequate, safe transport packaging.

Repair Service

For a charge, **repairs not covered by the guarantee** can be carried out by our service branch, which will be happy to issue a cost estimate for you.

We can handle only equipment that has been sent with adequate packaging and postage.

Attention: Please send your equipment to our service branch in clean condition and with an indication of the defect.

Equipment sent carriage forward or by bulky goods, express or other special freight will not be accepted.

We will dispose of your defective devices free of charge when you send them to us.

Service-Center



Service Great Britain

Tel.: 0800 404 7657
E-Mail: grizzly@lidl.co.uk
IAN 499273_2204



Service Malta

Tel.: 80062230
E-Mail: grizzly@lidl.com.mt
IAN 499273_2204

Importer

Please note that the following address is not a service address. Please initially contact the service centre specified above.

Grizzly Tools GmbH & Co KG

Stockstädter Straße 20
63762 Großostheim
Germany
www.grizzlytools.de

Sommaire

Introduction	40
Fins d'utilisation.....	41
Description générale	41
Volume de la livraison	41
Description du fonctionnement	41
Vue d'ensemble	41
Caractéristiques techniques	42
Instrustions de sécurité.....	43
Symboles et pictogrammes	43
Consignes de sécurité générales	44
Consignes de sécurité générales pour outils électriques	44
Consignes de sécurité pour perceuses.....	46
Autres consignes de sécurité.....	47
Consignes de sécurité pour la manipulation du laser	47
Consignes de sécurité pour la manipulation des piles.....	47
Montage	48
Opération	49
Mise en place.....	49
Choisir la vitesse de rotation.....	49
Contrôler les courroies trapézoïdales	50
Tendre les courroies trapézoïdales....	50
Déplacez la table de perçage.....	50
Sélectionner la profondeur de perçage	50
Changement d'outil	51
Perçer	51
Réglage du laser.....	51
Insertion/remplacement des piles du laser	51
Remarques générales.....	52
Mise en marche et arrêt	52
Fixer les pièces à travailler	52
Retirer les blocages	52
Nettoyage et maintenance	52
Nettoyage.....	53
Maintenance	53
Rangement	53
Transport	53
Élimination et écologie	53
Pièces de rechange /	
Accessoires	54
Dépannage	55
Garantie - France	56
Garantie - Belgique	58
Service Réparations	59
Service-Center	59
Importateur	59
Traduction de la déclaration de conformité CE originale	293
Vue éclatée	307

Introduction

Toutes nos félicitations pour l'achat de votre nouvel appareil. Vous avez ainsi choisi un produit de qualité supérieure. La qualité de l'appareil a été vérifiée pendant la production et il a été soumis à un contrôle final. Le fonctionnement de votre appareil est donc ainsi garanti. Il n'est pas à exclure que dans certains cas isolés, il demeure dans l'appareil, ou dans les tuyauteries flexibles, des quantités résiduelles d'eau ou de lubrifiants industriels. Ceci n'est pas un défaut ou un vice et on ne doit pas s'inquiéter à ce sujet.



La notice d'utilisation fait partie de ce produit. Elle contient des instructions importantes pour la sécurité, l'utilisation et l'élimination des déchets. Avant d'utiliser ce produit, lisez attentivement les consignes d'emploi et de sécurité. N'utilisez le produit que tel que décrit et uniquement pour les domaines d'emploi indiqués. Conservez cette notice et remettez-la avec tous les documents si vous cédez le produit à un tiers.

Fins d'utilisation

La perceuse d'établi est conçue pour le perçage dans le métal, le bois, le plastique et le carrelage. Des forets à embouts cylindriques d'un diamètre de perçage de 1,5 mm à 13 mm peuvent être utilisés.

L'appareil est destiné à être utilisé dans le domaine du bricolage. Il n'a pas été conçu pour une utilisation professionnelle constante. L'appareil n'est pas conçu pour être utilisé par des personnes de moins de 16 ans. Les jeunes âgés de plus de 16 ans ne doivent utiliser cet appareil que sous la surveillance d'un adulte.

Le fabricant ne peut être tenu pour responsable des dommages causés par une utilisation inappropriée ou une manipulation erronée.

Description générale

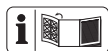

Vous trouverez la représentation des fonctions les plus importantes sur le volet rabattable au recto et au verso.

Volume de la livraison

Déballez l'appareil et vérifiez que la livraison est complète. Evacuez le matériel d'emballage comme il se doit.

- Dalle
- Table de perçage
- Colonne tubulaire
- Unité de moteur
- 3 Bras de levage pour perçage
- Dispositif de protection
- Mandrin
- Clé pour mandrin
- Clé Allen
- Étau
- Laser

- Vis de fixation
- Piles 2 x 1,5 V, format AAA
- 5 vis de montage
- 2 écrous
- 4 rondelles
- 2 rondelles élastiques
- Notice d'utilisation

Description du fonctionnement

Pour la fonction des pièces de service, veuillez vous reporter aux descriptions suivantes.

Vue d'ensemble



- 1 Capot d'engrenage
- 2 Support de clé pour mandrin et clé Allen
- 3 Vis de fermeture du capot d'engrenage
- 4 Écrou de blocage de l'unité moteur
- 5 Unité de moteur
- 6 Colonne tubulaire
- 7 Manette
- 8 3 Vis de montage
- 9 Dalle
- 10 Vis de blocage de la table de perçage inclinaison (non visible)
- 11 Vis de montage de l'étau
- 12 Table de perçage
- 13 Étau
- 14 Griffes de serrage
- 15 Échelle graduée
- 16 Vis de serrage pour l'unité de moteur
- 17 Compartiment à piles, laser
- 18 Régulateur du laser
- 19 Vis de serrage pour le dispositif de protection
- 20 Broche de perçage
- 21 Mandrin
- 22 Bras de levage pour perçage

- 23 Dispositif de protection
- 24 Interrupteur d'arrêt d'urgence
- 25 Guidage de broche manuel
- 26 Interrupteur OFF
- 27 Interrupteur ON
- 28 Butée de profondeur avec échelle
- 29 Vis de réglage de la butée de profondeur
- 30 Clé pour mandrin
- 31 Clé Allen
- 32 Interrupteur Marche/Arrêt du laser

D 33 Vis de fixation, laser

- F** 34 Courroie trapézoïdale
- 35 Poulie d'actionnement du côté de la broche
- 36 Poulie d'actionnement du côté du moteur
- 37 Commutateur de verrouillage

Caractéristiques techniques

Perceuse d'établi..... PTBM 400 B I

Tension d'entrée

nominale U 230 V~, 50 Hz

Puissance absorbée à vide P_0 350 W (S1)

Puissance absorbée... 400 W (S6 40 %)*

Vitesse de rotation à vide (n_0)

Mandrin 600 - 2650 min⁻¹

Moteur..... 1400 min⁻¹

Classe de protection..... I

Type de protection..... IPX0

Poids (avec accessoires) env. 14,1 kg

Mandrin..... B16 (1,5 mm à 13 mm)

Course de la broche..... 50 mm

Taille des pièces à travailler... max. 60 mm

Laser

Classe de laser 2

Longueur d'onde de laser..... 650 nm

Puissance du laser P_0 < 1 mW

Alimentation électrique

Module laser 2 x 1,5 V Micro (AAA)

Pile..... alcaline-manganèse

Niveau de pression acoustique

(L_{pA}) 75,8 dB; K_{pA} = 3 dB

Niveau de puissance sonore (L_{WA})

mesuré..... 88,8 dB; K_{WA} = 3 dB

* Consécutivement à une durée d'utilisation ininterrompue de 4 minutes sous charge, l'appareil doit refroidir pendant 6 minutes à vide. Une surchauffe pourrait sinon apparaître.

Les valeurs sonores et des vibrations ont été déterminées selon les normes et réglementations citées dans la déclaration de conformité.



Portez une protection auditive

La valeur d'émission sonore a été calculée selon une méthode d'essai standardisée et peut être utilisée comme moyen de comparaison entre un outil électrique et un autre. La valeur d'émissions sonores indiquée peut également être utilisée pour une évaluation préliminaire de l'exposition.



Avertissement :

Les émissions sonores peuvent être différentes des valeurs indiquées au cours de la réelle utilisation de l'outil électrique, indépendamment de la façon et de la manière dont l'outil électrique est utilisé, en particulier quel type de pièce à usiner sera traité.

Il est nécessaire d'adopter des mesures de sécurité pour protéger l'utilisateur, en fonction de l'exposition estimée au cours de l'utilisation réelle de l'appareil.

Instructions de sécurité



AVERTISSEMENT!

Lors de l'utilisation d'outils électriques, il convient de toujours respecter les consignes de sécurité de base afin de réduire le risque de feu, de choc électrique et de blessure des personnes, y compris les consignes suivantes. Lire l'ensemble de ces consignes avant toute utilisation de ce produit et sauvegarder ces informations.

Symboles et pictogrammes

Pictogrammes sur l'appareil:



Attention!



Attention! Danger de choc électrique! Retirez la fiche de contact avant tous travaux sur l'appareil.



Lire la notice d'utilisation!



Porter une protection acoustique. Il est recommandé de porter des protège-oreilles avec une valeur SNR* égale ou supérieure à 28 dB.

(* Single Number Rating = Valeur d'isolation)



Porter une protection visuelle



Ne pas laisser les cheveux longs détachés. Utiliser une résille.



Ne pas porter de gants.



Risque de blessures par un outil en rotation ! Tenez vos mains à l'écart!



Attention ! Surface chaude. Il y a un risque de brûlures.



Les machines n'ont pas leur place dans les ordures ménagères.



Attention ! - Rayon laser
Ne pas fixer le rayon !
Laser de catégorie 2

Ø (mm):	Ø (mm):	(U/min):
< 3	< 4	2650
3 - 4	5 - 6	1800
5	7 - 8	1300
6 - 8	9 - 10	900
> 8	> 10	600

Tableau de vitesses de rotation

Symboles utilisés dans le mode d'emploi:



Signes de danger avec conseils de prévention des accidents sur les personnes ou des dégâts matériels.



Signes indicatifs avec conseils de prévention des dégâts.



Branchez la machine au secteur.



Débrancher la fiche secteur.



Signes de conseils avec des informations pour une meilleure manipulation de l'appareil.



Attention ! Surface chaude. Il y a un risque de brûlures.



En acier



Bois

Consignes de sécurité générales



Avertissement! Lors de l'utilisation d'outils électriques, il convient de toujours respecter les consignes de sécurité de base afin de réduire le risque de feu, de choc électrique et de blessure des personnes, y compris les consignes suivantes. Il y a un risque de blessure !

Consignes de sécurité générales pour outils électriques



AVERTISSEMENT ! Lisez toutes les consignes de sécurité, instructions, illustrations et caractéristiques techniques fournies avec cet outil électrique. Des omissions lors de l'observation des consignes de sécurité et des instructions peuvent causer une décharge électrique, un incendie et / ou de graves blessures.

Conservez toutes les consignes de sécurité et les instructions pour les consulter ultérieurement.

Le terme «outil» dans les avertissements fait référence à votre outil électrique alimenté par le secteur (avec cordon d'alimentation) ou votre outil fonctionnant sur batterie (sans cordon d'alimentation).

1) Sécurité sur le lieu de travail:

- a) **Conservez votre zone de travail propre et bien éclairée.** Les zones de travail en désordre et non éclairées peuvent être à l'origine d'accidents.
- b) **Avec l'outil électrique, ne travaillez pas dans un envi-**

ronnement soumis à un risque d'explosion et dans lequel se trouvent des poussières, des gaz et des liquides inflammables. Les outils électriques produisent des étincelles qui peuvent enflammer la poussière ou les vapeurs.

- c) **Pendant l'utilisation de l'outil électrique, tenez à distance les enfants et les autres personnes.** En cas de déflexion, vous pouvez perdre le contrôle de l'appareil.

2) Sécurité électrique:

- a) **La fiche de raccordement de l'outil électrique doit convenir à la prise de courant. La fiche ne doit pas être modifiée de quelle manière que ce soit. N'utilisez aucune prise d'adaptateur conjointement avec des outils électriques ayant une mise à la terre de protection.** Les fiches inchangées et les prises de courant appropriées diminuent le risque de décharge électrique.
- b) **Évitez le contact du corps avec les surfaces mises à la terre, telles que les tubes, les chauffages, les fours et les réfrigérateurs.** Il existe un risque accru de décharge électrique, si votre corps est mis à la terre.
- c) **Tenez les outils électriques à distance de la pluie ou de l'humidité.** La pénétration de l'eau dans un outil électrique augmente le risque d'une décharge électrique.
- d) **Ne pas maltraiter le cordon. Ne jamais utiliser le cordon pour porter, tirer ou débrancher l'outil. Maintenir le cordon à l'écart de la chaleur, du lubrifiant, des**

arêtes ou des parties en mouvement. Des cordons endommagés ou emmêlés augmentent le risque de choc électrique.

- e) **Si vous travaillez avec un outil électrique en plein air, utilisez uniquement un câble de prolongation qui soit adapté pour l'extérieur.** L'emploi d'un câble de prolongation approprié pour le domaine extérieur diminue le risque d'une décharge électrique.
- f) **Si l'utilisation de l'outil électrique dans un environnement humide ne peut être évitée, utilisez un disjoncteur à courant de défaut.** L'utilisation d'un disjoncteur à courant de défaut réduit le risque d'électrocution.

3) Sécurité des personnes:

- a) **Restez vigilant, faites attention à ce que vous faites et utilisez raisonnablement l'outil électrique pendant votre travail. N'utilisez aucun outil électrique si vous êtes fatigué ou vous trouvez sous l'influence de drogues, d'alcool ou de médicaments.** Un moment d'inattention durant l'utilisation de l'outil électrique peut être la cause de graves blessures.
- b) **Portez toujours un équipement de protection individuel et des lunettes protectrices.** Le port d'un équipement de protection individuel, comme un masque anti-poussières, des chaussures de sécurité anti-dérapantes, un casque de protection ou des protections auriculaires, en fonction du type et de l'utilisation de l'outil électrique, diminue le risque des blessures.
- c) **Évitez une mise en service non**

prévue. Assurez-vous que l'outil électrique est éteint avant que vous ne le connectiez à l'alimentation en courant et / ou à l'accumulateur, le portiez ou le déplaciez. Si en portant l'appareil électrique, votre doigt appuie sur le commutateur ou que l'appareil se mette en marche lorsque vous le connectez, cela peut entraîner un accident.

- d) **Retirez les outils de réglage ou la clé à écrous avant de mettre l'outil électrique sous tension.** Un outil ou une clé qui se trouve dans une partie mobile de l'appareil peut être à l'origine de blessures.
- e) **Ne pas se précipiter. Assurez-vous d'avoir une position stable et d'être tout le temps en équilibre.** Vous pourrez ainsi mieux contrôler mieux l'outil électrique dans des situations inattendues.
- f) **Portez des vêtements appropriés convenables. Ne portez aucun habit large ou parure. Maintenez vos cheveux, habits et gants loin des parties mobiles.** Les habits légers, les parures ou les longs cheveux peuvent être saisis par les parties mobiles.
- g) **Lorsque des dispositifs d'aspiration ou de réception de poussière peuvent être montés, ceux-ci doivent être placés et correctement utilisés.** L'utilisation d'un dispositif d'aspiration diminue le risque de formation de poussières.
- h) **Ne pensez pas être en sécurité et n'ignorez pas les réglementations en matière de sécurité, même si après de nombreuses utilisations, vous êtes habitué à l'outil électrique.** Un comportement insouciant peut en l'espace de quelques secondes provoquer des blessures graves.

4) Utilisation et manipulation de l'outil électrique:

- a) **Ne pas forcer l'outil. Utilisez pour votre travail l'outil électrique le mieux adapté.** Avec un outil électrique approprié, vous travaillez mieux et avec davantage de sécurité dans le secteur de travail donné.
- b) **N'utilisez aucun outil électrique dont le commutateur est défectueux.** Un outil électrique qui ne peut plus être allumé ou éteint est dangereux et doit être réparé.
- c) **Débranchez la fiche de la prise et/ou retirez une batterie amovible avant de régler l'appareil, de changer des pièces d'outils d'intervention ou de ranger l'outil électrique.** Cette mesure de précaution empêche un démarrage involontaire de l'outil électrique.
- d) **Conservez les outils électriques inutilisés hors de la portée des enfants. Ne laissez pas des personnes qui ne connaissent pas l'appareil ou n'ont pas lu ces instructions utiliser l'appareil.** Les outils électriques sont dangereux s'ils sont utilisés par des personnes inexpérimentées.
- e) **Prenez soin de l'outil électrique et de l'outil d'intervention. Contrôlez si les parties mobiles fonctionnent correctement et ne se coincent pas ; vérifiez l'appareil pour voir si des pièces sont rompues ou sont endommagées, perturbant ainsi le fonctionnement de l'outil électrique. Faites réparer les pièces endommagées avant d'utiliser l'appareil.** Beaucoup d'accidents ont pour origine des outils électriques mal

entretenus.

- f) **Maintenez les outils coupants aiguisés et propres.** Les outils tranchants bien entretenus ayant des bords de coupe aiguisés se coincent moins et s'utilisent plus facilement.
- g) **Utilisez l'outil électrique, les accessoires, les outils, etc. conformément à ces instructions. Prenez également en compte les conditions de travail et l'activité à réaliser.** L'utilisation des outils électriques pour des buts autres que ceux prévus peut mener à des situations dangereuses.
- h) **Gardez les manches et les surfaces de prise secs, propres et exempts d'huiles et de graisses.** Des manches et des surfaces de prise glissantes ne permettent pas une utilisation et un contrôle sûrs de l'outil électrique dans des situations imprévisibles.
- 5) **Service:**
- a) **Ne laissez réparer votre outil électrique que par des professionnels qualifiés et seulement avec des pièces de rechange d'origine.** Vous serez ainsi sûr de conserver la sécurité pour l'outil électrique correspondant.

Consignes de sécurité pour perceuses

- a) **La perceuse doit être fixée.** *Une perceuse incorrectement fixée peut bouger ou basculer et ceci pourrait causer des blessures.*
- b) **La pièce à usiner doit être serrée ou fixée sur le support de pièce à usiner. Ne percez pas des**

pièces à usiner trop petites pour être serrées en toute sécurité. Le maintien de la pièce à usiner avec la main pourrait provoquer des blessures.

- c) **Ne portez pas de gants.** Les gants peuvent être happés par des pièces en rotation ou des copeaux de perçage, ce qui pourrait provoquer des blessures.
- d) **•Gardez vos mains éloignées de la zone de perçage pendant le fonctionnement de l'outil électrique.** Le contact avec des pièces en rotation ou des copeaux de perçage peut causer des blessures.
- e) **La perceuse doit tourner avant d'être approchée de la pièce à usiner.** Dans le cas contraire, l'outil de perçage peut se coincer dans la pièce à usiner et provoquer alors un mouvement inattendu de la pièce à usiner et des blessures.
- f) **Si l'outil de perçage devait se bloquer, n'appuyez pas davantage vers le bas et éteignez l'outil électrique.** Inspectez et corrigez la cause du blocage. Le blocage peut provoquer un mouvement inattendu de la pièce à usiner et des blessures.
- g) **Évitez les copeaux de perçage longs en interrompant régulièrement la pression vers le bas.** Des copeaux métalliques tranchants peuvent se décrocher et provoquer des blessures.
- h) **•N'enlevez jamais des copeaux de perçage de la zone de perçage, pendant que l'outil électrique fonctionne. Pour retirer les copeaux, retirez l'outil de perçage de la pièce à usiner, éteignez l'outil électrique et attendez l'arrêt complet de l'outil de perçage. Utilisez des accessoires**

tels qu'une brosse ou un crochet pour retirer les copeaux. Le contact avec des pièces en rotation ou des copeaux de perçage peut causer des blessures.

- i) **La vitesse de rotation admissible des outils à insérer avec vitesse assignée doit être au moins aussi élevée que la vitesse de rotation maximale indiquée sur l'outil électrique.** Un accessoire dont la vitesse de rotation est plus rapide que celle qui est admissible peut se briser et voler en éclats.

Autres consignes de sécurité

- Si le câble d'alimentation électrique de l'outil électrique est endommagé, il doit être remplacé par un câble d'alimentation électrique spécialement préparé, disponible auprès du service après-vente.

Consignes de sécurité pour la manipulation du laser

- Attention : Rayon laser Ne pas fixer le rayon Catégorie de laser 2
- Ne pointez pas le laser vers des surfaces réfléchissantes.
- Les étiquettes et les avertissements sont apposés à côté du guidage de broche manuel (25).

Consignes de sécurité pour la manipulation des piles

- Veiller à tout moment à ce que les piles soient positionnées avec la bonne polarité (+ et -), comme indiqué sur la pile.
- Ne pas court-circuiter les piles.
- Ne pas recharger les piles non rechargeables.

- Ne pas surcharger les piles !
- Ne pas mélanger les anciennes et les nouvelles piles, ainsi que des piles de type ou de fabricant différent ! Remplacer toutes les piles d'un jeu en même temps.
- Retirer immédiatement les piles usagées de l'appareil et les mettre correctement au rebut !
- Ne pas chauffer les piles !
- Ne pas souder ou braser directement sur les piles !
- Ne pas démonter les piles !
- Ne pas déformer les piles !
- Ne pas jeter les piles au feu !
- Conserver les piles hors de portée des enfants.
- Ne pas autoriser les enfants à changer les piles sans surveillance !
- Ne conservez pas les batteries à proximité du feu, de cuisinières ou d'autres sources de chaleur. N'exposez pas les piles au rayonnement direct du soleil, ne les utilisez ou ne les stockez pas dans des véhicules par temps chaud.
- Conserver les piles inutilisées dans l'emballage d'origine et les tenir éloignées d'objets métalliques. Les piles déballées ne doivent pas être mélangées ou jetées sans être triées ! Ceci peut entraîner un court-circuit de la pile et ainsi des détériorations, des brûlures ou même un risque d'incendie.
- Retirer les piles de l'appareil lorsque celui-ci n'est pas utilisé pendant une longue période, sauf s'il est prévu pour des cas d'urgence !
- Ne JAMAIS toucher des piles qui ont coulé sans protection correspondante. Si le liquide écoulé entre en contact avec la peau, vous devez rincer immédiatement la peau de la zone concernée sous l'eau courante. Évitez dans tous les cas que le liquide n'entre

en contact avec les yeux et la bouche. Consultez immédiatement un médecin si c'est le cas.

- Nettoyez les contacts des piles ainsi que les contacts opposés dans l'appareil avant la mise en place des piles.

Montage

La perceuse à colonne est livrée non montée. Nettoyez avec un chiffon propre la colonne tubulaire (6), la dalle (9), la table de perçage (12), l'étau (13) et le mandrin (21).

1. Mettez la colonne tubulaire (6) sur la dalle (9).
Le repère rouge situé sur le socle du tube de colonne (6) et le creux dans la dalle (9) doivent correspondre.
Vissez la colonne tubulaire (6) avec les trois vis à tête hexagonales (8) (taille 13 mm) fournies sur la dalle (9). Serrez moyennement les vis (8) pour que les filetages de la dalle (9) ne se fissurent pas.
2. Posez la table de perçage (12) sur la colonne tubulaire (6). Baissez la table de perçage (12). Fixez la table de perçage (12) dans une position plus basse en utilisant la manette (7).

- B** 3. Placez l'étau (13) sur la table de perçage (12). Vissez-le avec les vis de montage (11) (taille 17 mm) fournies, la rondelle et la rondelle élastique, dans l'ordre représenté, sur la table de perçage (12).
Les deux vis de montage (11) doivent être positionnées en diagonale l'une en face de l'autre.

- C** 4. Placez l'unité de moteur (5) sur la colonne tubulaire (6). Fixez l'unité de moteur (5) avec les deux vis de

serrage (16) sur le côté à l'aide de la clé Allen (31) fournie.

- A** 5. Vissez les trois bras de levage pour perçage sur le guidage de broche (25). Serrez les trois bras de levage pour perçage avec une clé plate (Largeur de clé 6).
6. Desserrez la vis de blocage (29) sur la butée en profondeur (28).

- D** 7. Montez le laser sur l'unité de moteur (5) à l'aide de la vis de fixation (33).
 Veillez à ce que le compartiment à piles (**A** 17) se trouve sur le côté du guidage de broche manuel (**A** 25).

- E** 8. Placez le dispositif de protection (23) sur la partie supérieure de la broche de perçage (20).
9. Fixez le dispositif de protection (23) avec la vis de serrage (19).
10. Rabattez le dispositif de protection (23) vers le haut. Insérez le mandrin (21) dans le cône de la broche de perçage (20). Fixez le mandrin (21) par de légers coups sur la pointe du mandrin. Utilisez pour cela un marteau en plastique.

Opération



Attention! Risque de blessures !

- Veillez à disposer de suffisamment de place pour travailler, et à ce qu'aucune autre personne ne soit exposée à des risques.
- Avant la mise en route, tous les capots et les dispositifs de sécurité doivent être montés de façon conforme.
- Tirez sur la fiche de contact, avant d'entreprendre des réglages sur l'appareil.

Mise en place

Posez la perceuse à colonne sur un surface solide. **Avant la mise en service, vissez la machine sur le support.** Pour cela, utilisez les quatre trous dans la dalle (9).

F Choisir la vitesse de rotation

1. Desserrez la vis de fermeture (3) du capot d'engrenage (1).
2. Ouvrez le capot d'engrenage (1).
3. Dévissez les deux écrous de blocage (4) de l'unité moteur (5) avec une clé plate (taille 14 mm, non comprise dans le matériel livré).
4. Poussez l'unité moteur (5) légèrement vers la colonne tubulaire (6), pour libérer la courroie trapézoïdale (34).
5. Posez la courroie trapézoïdale (34) sur la combinaison souhaitée pour obtenir la vitesse de rotation indiquée :

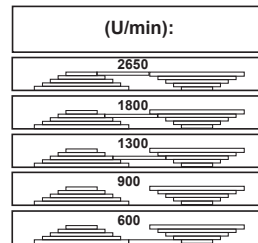



6. Revissez les écrous de blocage (4) et tendez la courroie trapézoïdale (34) de sorte que l'unité de moteur (5) recule. La courroie trapézoïdale (34) est correctement tendue si on peut l'enfoncer de 1 cm environ.
7. Refermez le capot d'engrenage (1). Fixez la vis de fermeture du capot d'engrenage (3).



Le capot d'engrenage (1) est conçu avec un interrupteur d'arrêt d'ur-

gence (37). L'appareil ne peut pas être allumé si le capot d'engrenage (1) n'est pas correctement fermé.

Vitesses de rotation recommandées pour différents matériaux et tailles de perçage:

 Ø [mm]	 Ø [mm]	[1/min]
< 3	< 4	2650
3 - 4	5 - 6	1800
5	7 - 8	1300
6 - 8	9 - 10	900
> 8	> 10	600

F Contrôler les courroies trapézoïdales

1. Desserrez la vis de fermeture (3) du capot d'engrenage (1).
2. Ouvrez le capot d'engrenage (1).
3. Contrôlez la tension de la courroie trapézoïdale (34).
4. La courroie trapézoïdale (34) est correctement tendue si on peut légèrement l'enfoncer.
5. Contrôlez la courroie trapézoïdale (34) pour vérifier qu'elle ne présente pas de fissures, de déchirures ou d'autres détériorations.
6. Fermez le capot d'engrenage (1). Fixez la vis de fermeture du capot d'engrenage (3).

F Tendre les courroies trapézoïdales

1. Desserrez la vis de fermeture du capot d'engrenage (3).
2. Ouvrez le capot d'engrenage (1).

3. Dévissez les deux écrous de blocage (4) de l'unité moteur (5) avec une clé plate (taille 14 mm, non comprise dans le matériel livré).
4. Revissez les écrous de blocage (4) et tendez la courroie trapézoïdale de sorte que l'unité de moteur (5) recule. La courroie trapézoïdale (34) est correctement tendue si on peut l'enfoncer de 1 cm environ.
5. Fermez le capot d'engrenage (3). Fixez la vis de fermeture du capot d'engrenage (11).

Déplacez la table de perçage

1. Desserrez la vis de serrage (7).
2. Positionnez la table de perçage (12) à la hauteur souhaitée.
3. Tournez la table de perçage (12) dans la position souhaitée.
4. Refixez la table de perçage (12) avec la vis de serrage (7).
5. Vous pouvez également modifier l'inclinaison de la table de perçage (12). Pour cela, desserrez la vis de serrage (10) (Largeur de clé 19) sous la table de perçage (12). Inclinez la table de perçage (12) jusqu'à max 45° vers la droite ou la gauche au choix, et refixez la table de serrage (12) avec la vis de serrage (10).

Sélectionner la profondeur de perçage

1. Desserrez la vis de blocage sur la butée en profondeur (29).
2. Abaissez la broche de perçage (20) sur la pièce à usiner à l'aide de l'outil installé.
3. Tournez l'échelle jusqu'à ce que la flèche rouge de repérage montée sur l'unité de moteur (5) pointe sur la ligne

zéro de l'échelle.

4. Tournez ensuite l'échelle à la profondeur de perçage souhaitée et resserrez la vis de réglage (29).
5. Repositionnez la broche de perçage (20) sur la position de sortie.

Changement d'outil



Débranchez l'appareil avant tout remplacement d'outil. Vous éviterez ainsi une mise en route accidentelle.

1. Soulevez le dispositif de protection (23).
2. Desserrez les pinces-étau du mandrin (21) avec la clé pour mandrin (30) du support (2).
3. Retirez l'outil.
4. Placez un nouvel outil.
5. Resserrez les pinces-étau du mandrin (21) avec la clé pour mandrin (30).
6. Refixez la clé à mandrin (30) sur le support (2).
7. Contrôler que l'outil soit placé au centre.
8. Rabaissez le dispositif de protection (23).
9. Effectuer un essai de fonctionnement pour vérifier la rotation du foret.



Ne laissez jamais la clé pour mandrin (30) coincée.

Percer

1. Allumez l'appareil.
2. Tournez un bras de levage pour perçage (22) dans le sens contraire des aiguilles d'une montre.
3. Le mandrin (21) s'abaisse.
4. Percez dans l'outil avec une poussée raisonnable et la profondeur souhaitée.
5. Prenez garde aux éventuelles ruptures

de copeaux nécessaires pour atteindre la profondeur souhaitée.

6. Repositionnez doucement l'outil sur la position de butée.



Réglage du laser



Attention ! - Rayon laser. Ne pas fixer le rayon. Tournez la tête ou fermez les yeux pour éviter de regarder dans le rayon laser. Risque de blessures oculaires !



Pour ajuster le laser, utilisez un morceau de bois dont vous n'avez plus besoin.

1. Percez la pièce serrée au minimum. Ne modifiez plus la position de la pièce à usiner tant que le laser n'est pas réglé.
2. Allumez le laser au niveau de l'interrupteur marche/arrêt du laser (32).
3. Réglez la croix laser à l'endroit où la pièce a été percée en tournant les deux régulateurs (18).



Insertion/remplacement des piles du laser

1. Éteignez le laser.
2. Ouvrez le compartiment à piles (17) du laser en faisant glisser le verrouillage vers le haut.

Insérer les piles

3. Insérez les piles selon la polarité indiquée sur le couvercle.
4. Fermez et verrouillez le compartiment à piles (17).

Retirer les piles

3. Sortez les piles du compartiment à piles (17).
4. Fermez et verrouillez le compartiment à piles (17).

Remarques générales

 La poussée et la vitesse de rotation de la broche sont déterminantes pour la durée de vie de l'outil.

- La vitesse de coupe se calcule par la vitesse de rotation de la broche de perçage et par le diamètre de l'outil.
- C'est pourquoi la règle habituelle est que, plus le diamètre de l'outil est grand, plus la vitesse de rotation choisie doit être lente.
- Si l'outil est plus solide, la pression de découpe doit être plus élevée.
- Les retraits répétés de l'outil peuvent faciliter l'évacuation des copeaux.
- L'évacuation des copeaux est plus difficile auprès des perçages profonds. Diminuez donc la vitesse de rotation et la poussée.
- Afin d'éviter une usure anormale du tranchant de l'outil, vous devriez pré-percer les perçages de plus de 8,0 mm de diamètre avec un outil de diamètre inférieur.

Mise en marche et arrêt

 Veillez à ce que la tension du réseau de connexion corresponde à celle indiquée sur la plaque signalétique de l'appareil.



Branchez la machine au secteur.



Attention ! Rabattez le dispositif de protection (23) vers le bas avant de mettre en route la machine.

Mise en marche :

1. Appuyez sur le bouton-poussoir Marche (27).

Arrêt :

1. Appuyez sur le bouton-poussoir Arrêt (26).

Arrêt d'urgence :

Appuyez sur le bouton d'arrêt d'urgence (24).



Après avoir actionné la commutation d'arrêt d'urgence, appuyez sur le bouton-poussoir Marche (27) pour remettre l'appareil en marche.

Fixer les pièces à travailler

Travaillez uniquement des pièces que vous pouvez serrer en toute sécurité entre les mâchoires de serrage (14). La pièce à travailler ne doit pas être trop souple. Sinon, elle ne peut pas être fixée en sécurité. Mais, la pièce à travailler ne doit pas non plus être trop petite ou trop grande.

Retirer les blocages

- Choisissez en général une poussée raisonnable, afin de permettre que les débris de copeaux passent sans encombres.
- Si la pièce à travailler est fixée à l'outil, éteignez l'appareil et débranchez-le. Tournez l'outil sur le mandrin dans le sens contraire des aiguilles d'une montre avec une petite secousse pour que les copeaux se brisent et que l'outil se débloque.
- Si un fragment se forme au cours du travail sur la pièce, éteignez l'appareil et débranchez-le. Prenez une pince et retirez le fragment, afin d'éviter une projection accidentelle.

Nettoyage et maintenance



Retirer la fiche de prise de courant avant d'effectuer tout réglage, tout entretien ou toute opération de maintenance.



Faites effectuer tous les travaux qui ne sont pas mentionnés dans cette description technique par un atelier spécialisé. Utilisez exclusivement des pièces d'origine. Avant toute maintenance ou réglage, laissez refroidir l'appareil. Il y a des risques de brûlures !

Avant chaque utilisation, contrôlez l'appareil pour trouver des défauts tels que des pièces détachées, usagées ou endommagées, et contrôlez les vis ou les autres pièces. Remplacez les pièces défectueuses.

Nettoyage



N'utilisez aucun produit de nettoyage ou de détergent. Les substances chimiques peuvent attaquer les pièces de l'appareil en plastique. Ne nettoyez jamais l'appareil sous eau courante.

- Nettoyez correctement l'appareil après chaque utilisation.
- Nettoyez les ouïes d'aération et la surface supérieure de l'appareil avec une brosse douce, un pinceau ou un chiffon.
- Enlevez les copeaux, la poussière et la saleté avec un aspirateur si nécessaire.
- Lubrifiez régulièrement les parties amovibles.
- Ne mettez pas de lubrifiant sur l'interrupteur, la courroie trapézoïdale, les poulies d'actionnement et les bras de levage de perçage.

Maintenance

L'appareil ne demande aucun entretien.

Rangement

- Rangez l'appareil à un endroit sec et protégé de la poussière et surtout hors de la portée des enfants.
- Le déplacement de la machine sur une voie courte peut être réalisé avec deux personnes. En principe, le déplacement de la machine sur une voie plus longue doit avoir lieu avec une aide de transport.

Transport



Ne portez pas la perceuse d'établi par l'unité de moteur.



Attention ! Surface chaude. Il y a un risque de brûlures. Transportez la machine uniquement lorsque l'unité de moteur (5) est complètement refroidie.

Dans la mesure du possible, portez la perceuse d'établi avec une deuxième personne. Saisissez d'une main la dalle (9), avec l'autre main stabilisez la machine par le capot d'engrenage (1).

Elimination et écologie



Le produit est recyclable, est soumis à une responsabilité élargie du fabricant et est collecté dans le cadre du tri sélectif.



Portez le carton à un point de recyclage.

Retirez l'accumulateur de l'appareil et déposez l'appareil, l'accumulateur, les accessoires et l'emballage dans un centre de recyclage écologiquement.



Les machines n'ont pas leur place dans les ordures ménagères.



Éliminez les piles selon les prescriptions locales. Restituez les piles à un point de collecte des piles usagées où elles seront soumises à un procédé de recyclage respectueux de l'environnement. Pour cela, veuillez vous adresser à la société de gestion des déchets de votre ville ou à notre centre de SAV.

Directive 2012/19/UE sur les déchets d'équipements électriques et électroniques : les consommateurs sont également tenus de recycler, dans le respect

de l'environnement, les équipements électriques et électroniques arrivés en fin de vie. Cela permet de garantir une valorisation écologique et respectueuse des ressources.

Suivant la transposition en droit national, vous pouvez disposer des possibilités suivantes :

- Restitution à un point de vente,
- Restitution à un point de collecte officiel,
- Renvoi au fabricant / au distributeur.

Ne sont pas concernés les accessoires qui accompagnent les appareils usagés et les moyens auxiliaires sans composants électriques.

Pièces de rechange / Accessoires

Vous obtiendrez des pièces de rechange et des accessoires à l'adresse www.grizzlytools.shop

Les pièces détachées indispensables à l'utilisation du produit sont disponibles pendant la durée de la garantie du produit.

Si vous avez des problèmes lors du passage de la commande, merci d'utiliser le formulaire de contact. Pour toute autre question, adressez-vous au « Service-Center » (voir page 59).

Position Mode d'emploi	Position Vue éclatée	Description	Numéro de commande
A 6	92,94	Colonne tubulaire	91104521
A 12	86-91,96	Table de perçage, complète	91104522
A 13	97-109	Étau	91103342
A 21	45	Mandrin	91103343
A 23	44	Dispositif de protection	91103336
A 22	59-60	Bras de levage pour perçage	91104525
A 30	61	Clé pour mandrin	91104510
F 34	72	Courroies trapézoïdales (K-26.5)	91103345
	11-13	Charnière protège-courroie	91103346
	110	Laser	91099350

Dépannage

Problème	Cause possible	Dépannage
L'appareil ne démarre pas	Absence de tension de réseau Les fusibles fonctionnent	Contrôler prise de courant, conduite de raccordement au réseau, conduite, fiche réseau, le cas échéant réparation par un électricien Contrôler le disjoncteur du bâtiment
	Interrupteur Marche (27) / Interrupteur Arrêt (26) défectueux	Réparation par le service après-vente
	Défaut du moteur	Réparation par le service après-vente
Fortes vibrations	Unité de moteur (5) non fixée	Contrôler la tension de la courroie trapézoïdale et serrer les écrous de blocage (4)
	L'outil n'est pas fixé au centre	Contrôler l'outil dans le mandrin (21)
Laser ne fonctionne pas	Piles vides	Remplacer les piles (Cf. « Remplacement des piles laser »)
Forts grincements	La tension de la courroie trapézoïdale est trop élevée	Contrôler la tension de la courroie trapézoïdale
	Les courroies trapézoïdales (34) sont endommagées	Contrôler les courroies trapézoïdales (34)
	La poulie d'entraînement est endommagée	Contrôler la poulie d'entraînement

Garantie - France

Chère cliente, cher client,
Ce produit bénéficie d'une garantie de 3 ans, valable à compter de la date d'achat.

En cas de manques constatés sur ce produit, vous disposez des droits légaux contre le vendeur du produit. Ces droits légaux ne sont pas limités par notre garantie présentée par la suite.

Article L217-4 du Code de la consommation

Le vendeur livre un bien conforme au contrat et répond des défauts de conformité existant lors de la délivrance.

Il répond également des défauts de conformité résultant de l'emballage, des instructions de montage ou de l'installation lorsque celle-ci a été mise à sa charge par le contrat ou a été réalisée sous sa responsabilité.

Article L217-5 du Code de la consommation

Le bien est conforme au contrat :

1° S'il est propre à l'usage habituellement attendu d'un bien semblable et, le cas échéant :

- s'il correspond à la description donnée par le vendeur et posséder les qualités que celui-ci a présentées à l'acheteur sous forme d'échantillon ou de modèle ;
- s'il présente les qualités qu'un acheteur peut légitimement attendre eu égard aux déclarations publiques faites par le vendeur, par le producteur ou par son représentant, notamment dans la publicité ou l'étiquetage ;

2° Ou s'il présente les caractéristiques définies d'un commun accord par les parties ou être propre à tout usage spécial recherché par l'acheteur, porté à la connaissance du vendeur et que ce dernier a accepté.

Article L217-16 du Code de la consommation

Lorsque l'acheteur demande au vendeur, pendant le cours de la garantie commerciale qui lui a été consentie lors de l'acquisition ou de la réparation d'un bien meuble, une remise en état couverte par la garantie, toute période d'immobilisation d'au moins sept jours vient s'ajouter à la durée de la garantie qui restait à courir. Cette période court à compter de la demande d'intervention de l'acheteur ou de la mise à disposition pour réparation du bien en cause, si cette mise à disposition est postérieure à la demande d'intervention.

Indépendamment de la garantie commerciale souscrite, le vendeur reste tenu des défauts de conformité du bien et des vices rédhibitoires dans les conditions prévues aux articles L217-4 à L217-13 du Code de la consommation et aux articles 1641 à 1648 et 2232 du Code Civil.

Article L217-12 du Code de la consommation

L'action résultant du défaut de conformité se prescrit par deux ans à compter de la délivrance du bien.

Conditions de garantie

Le délai de garantie débute avec la date d'achat. Veuillez conserver soigneusement le ticket de caisse original. En effet, ce document vous sera réclamé comme preuve d'achat.

Si un défaut de matériel ou un défaut de fabrication se présente au cours des trois ans suivant la date d'achat de ce produit, nous réparons gratuitement ou remplaçons ce produit - selon notre choix. Cette garantie suppose que l'appareil défectueux et le justificatif d'achat (ticket de caisse) nous soient présentés durant cette période de trois ans

et que la nature du manque et la manière dont celui-ci est apparu soient explicités par écrit dans un bref courrier.

Si le défaut est couvert par notre garantie, le produit vous sera retourné, réparé ou remplacé par un neuf. Aucune nouvelle période de garantie ne débute à la date de la réparation ou de l'échange du produit.

Durée de garantie et demande légale en dommages-intérêts

La durée de garantie n'est pas prolongée par la garantie. Ce point s'applique aussi aux pièces remplacées et réparées. Les dommages et les manques éventuellement constatés dès l'achat doivent immédiatement être signalés après le déballage. A l'expiration du délai de garantie les réparations occasionnelles sont à la charge de l'acheteur.

Volume de la garantie

L'appareil a été fabriqué avec soin, selon de sévères directives de qualité et il a été entièrement contrôlé avant la livraison.

La garantie s'applique aux défauts de matériel ou aux défauts de fabrication.

Cette garantie ne s'applique pas aux consommables. Les pièces d'usure sont remplacées pendant les deux premières années à compter de la date d'achat.

Cette garantie prend fin si le produit endommagé n'a pas été utilisé ou entretenu d'une façon conforme. Pour une utilisation appropriée du produit, il faut impérativement respecter toutes les instructions citées dans le manuel de l'opérateur. Les actions et les domaines d'utilisation déconseillés dans la notice d'utilisation ou vis-à-vis desquels une mise en garde est émise, doivent absolument être évités.

Le produit est conçu uniquement pour un usage privé et non pour un usage industriel. En cas d'emploi impropre et incorrect, de

recours à la force et d'interventions entreprises et non autorisées par notre succursale, la garantie prend fin.

Les pièces détachées indispensables à l'utilisation du produit sont disponibles pendant la durée de la garantie du produit.

Article 1641 du Code civil

Le vendeur est tenu de la garantie à raison des défauts cachés de la chose vendue qui la rendent impropre à l'usage auquel on la destine, ou qui diminuent tellement cet usage que l'acheteur ne l'aurait pas acquise, ou n'en aurait donné qu'un moindre prix, s'il les avait connus.

Article 1648 1er alinéa du Code civil

L'action résultant des vices rédhibitoires doit être intentée par l'acquéreur dans un délai de deux ans à compter de la découverte du vice.

Marche à suivre dans le cas de garantie

Pour garantir un traitement rapide de votre demande, veuillez suivre les instructions suivantes :

- Tenez vous prêt à présenter, sur demande, le ticket de caisse et le numéro d'identification (IAN 499273_2204) comme preuve d'achat.
- Vous trouverez le numéro d'article sur la plaque signalétique.
- Si des pannes de fonctionnement ou d'autres manques apparaissent, prenez d'abord contact, par **téléphone** ou par **e-Mail**, avec le service après-vente dont les coordonnées sont indiquées ci-dessous. Vous recevrez alors des renseignements supplémentaires sur le déroulement de votre réclamation.
- En cas de produit défectueux vous pouvez, après contact avec notre service clients, envoyer le produit, franco de port à l'adresse de service après-vente

indiquée, accompagné du justificatif d'achat (ticket de caisse) et en indiquant quelle est la nature du défaut et quand celui-ci s'est produit. Pour éviter des problèmes d'acceptation et des frais supplémentaires, utilisez absolument seulement l'adresse qui vous est donnée. Assurez-vous que l'expédition ne se fait pas en port dû, comme marchandises encombrantes, envoi express ou autre taxe spéciale. Veuillez renvoyer l'appareil, y compris tous les accessoires livrés lors de l'achat et prenez toute mesure pour avoir un emballage de transport suffisamment sûr.

Garantie - Belgique

Chère cliente, cher client,
Ce produit bénéficie d'une garantie de 3 ans, valable à compter de la date d'achat. En cas de manques constatés sur ce produit, vous disposez des droits légaux contre le vendeur du produit. Ces droits légaux ne sont pas limités par notre garantie présentée par la suite.

Conditions de garantie

Le délai de garantie débute avec la date d'achat. Veuillez conserver soigneusement le ticket de caisse original. En effet, ce document vous sera réclamé comme preuve d'achat.

Si un défaut de matériel ou un défaut de fabrication se présente au cours des trois ans suivant la date d'achat de ce produit, nous réparons gratuitement ou remplaçons ce produit - selon notre choix. Cette garantie suppose que l'appareil défectueux et le justificatif d'achat (ticket de caisse) nous soient présentés durant cette période de trois ans et que la nature du manque et la manière dont celui-ci est apparu soient ex-

plicités par écrit dans un bref courrier. Si le défaut est couvert par notre garantie, le produit vous sera retourné, réparé ou remplacé par un neuf. Aucune nouvelle période de garantie ne débute à la date de la réparation ou de l'échange du produit.

Durée de garantie et demande légale en dommages-intérêts

La durée de garantie n'est pas prolongée par la garantie. Ce point s'applique aussi aux pièces remplacées et réparées. Les dommages et les manques éventuellement constatés dès l'achat doivent immédiatement être signalés après le déballage. A l'expiration du délai de garantie les réparations occasionnelles sont à la charge de l'acheteur.

Volume de la garantie

L'appareil a été fabriqué avec soin, selon de sévères directives de qualité et il a été entièrement contrôlé avant la livraison.

La garantie s'applique aux défauts de matériel ou aux défauts de fabrication. Cette garantie ne s'étend pas aux parties du produit qui sont exposées à une usure normale et peuvent être donc considérées comme des pièces d'usure (par exemple les courroies trapézoïdales, les piles) ou pour des dommages affectant les parties fragiles (par exemple les commutateurs).

Cette garantie prend fin si le produit endommagé n'a pas été utilisé ou entretenu d'une façon conforme. Pour une utilisation appropriée du produit, il faut impérativement respecter toutes les instructions citées dans le manuel de l'opérateur. Les actions et les domaines d'utilisation déconseillés dans la notice d'utilisation ou vis-à-vis desquels une mise en garde est émise, doivent absolument être évités.

Marche à suivre dans le cas de garantie

Pour garantir un traitement rapide de votre demande, veuillez suivre les instructions suivantes :

- Tenez vous prêt à présenter, sur demande, le ticket de caisse et le numéro d'identification (IAN 499273_2204) comme preuve d'achat.
- Vous trouverez le numéro d'article sur la plaque signalétique.
- Si des pannes de fonctionnement ou d'autres manques apparaissent, prenez d'abord contact, par **téléphone** ou par **e-Mail**, avec le service après-vente dont les coordonnées sont indiquées ci-dessous. Vous recevrez alors des renseignements supplémentaires sur le déroulement de votre réclamation.
- En cas de produit défectueux vous pouvez, après contact avec notre service clients, envoyer le produit, franco de port à l'adresse de service après-vente indiquée, accompagné du justificatif d'achat (ticket de caisse) et en indiquant quelle est la nature du défaut et quand celui-ci s'est produit. Pour éviter des problèmes d'acceptation et des frais supplémentaires, utilisez absolument seulement l'adresse qui vous est donnée. Assurez-vous que l'expédition ne se fait pas en port dû, comme marchandises encombrantes, envoi express ou autre taxe spéciale. Veuillez renvoyer l'appareil, y compris tous les accessoires livrés lors de l'achat et prenez toute mesure pour avoir un emballage de transport suffisamment sûr.

Service Réparations

Vous pouvez, contre paiement, faire exécuter par notre service, des réparations **qui ne font pas partie de la garantie**. Nous vous enverrons volontiers un devis estimatif. Nous ne pouvons traiter que des appareils qui ont été correctement emballés et qui ont envoyés suffisamment affranchis.

Attention: veuillez renvoyer à notre agence de service votre appareil nettoyé et avec une note indiquant le défaut constaté.

Les appareils envoyés en port dû - comme marchandises encombrantes, en envoi express ou avec toute autre taxe spéciale ne seront pas acceptés. Nous exécutons gratuitement la mise aux déchets de vos appareils défectueux renvoyés.

Service-Center



Service France

Tel.: 0800 919270
E-Mail: grizzly@lidl.fr
IAN 499273_2204



Service Belgique

Tel.: 0800 120 89
E-Mail: grizzly@lidl.be
IAN 499273_2204

Importateur

Veuillez noter que l'adresse suivante n'est pas une adresse de service après-vente. Contactez d'abord le service après-vente cité plus haut.

Grizzly Tools GmbH & Co. KG

Stockstädter Straße 20
63762 Großostheim
Allemagne
www.grizzlytools.de

Inhoud

Inleiding	60
Gebruiksdoel	61
Algemene beschrijving	61
Omvang van de levering	61
Beschrijving van de werking	61
Overzicht	61
Technische gegevens	62
Veiligheidsvoorschriften	62
Symbolen en pictogrammen	63
Algemene veiligheidsinstructies	63
Algemene veiligheidsinstructies voor elektrisch gereedschap	64
Veiligheidsinstructies voor boormachines	67
Verdere veiligheidsaanwijzingen	67
Veiligheidsaanwijzingen voor de omgang met de laser	67
Veiligheidsaanwijzingen voor de omgang met batterijen	68
Montage	68
Bediening	69
Installeren	69
Toerental kiezen	69
V-riem controleren	70
V-riem spannen	70
Boortafel afstellen	70
Boordiepte vooraf instellen	70
Verandering van werktuig	71
Boren	71
Laser uitlijnen	71
Laserbatterijen inbrengen/vervangen ..	71
Algemene instructies	72
In- en uitschakelen	72
Werkstukken spannen	72
Verwijderen van blokkades	72
Reiniging en onderhoud	73
Reiniging	73
Onderhoud	73
Bewaring	73
Transport	73
Afvalverwerking en milieubescherming	73
Reserveonderdelen/Accessoires ..	74
Foutopsporing	75
Garantie	76
Reparatieservice	77
Service-Center	77
Importeur	77
Vertaling van de originele CE-conformiteitsverklaring	294
Explosietekening	307

Inleiding

Hartelijk gefeliciteerd met de aankoop van uw nieuw apparaat. Daarmee hebt u voor een hoogwaardig product gekozen.

Dit apparaat werd tijdens de productie op kwaliteit gecontroleerd en aan een eindcontrole onderworpen. De functionaliteit van uw apparaat is bijgevolg verzekerd. Er kan niet uitgesloten worden dat er zich in specifieke gevallen aan of in het apparaat resp. in slangleidingen resthoeveelheden water of smeestoffen bevinden. Dit duidt niet op een gebrek of defect en is geen reden tot bezorgdheid.



De gebruiksaanwijzing vormt een bestanddeel van dit product.

Ze omvat belangrijke aanwijzingen voor veiligheid, gebruik en afvalverwijdering. Maak u vóór het gebruik van het product met alle bedienings- en veiligheidsinstructies vertrouwd. Gebruik het product uitsluitend zoals beschreven en voor de aangegeven toepassingsgebieden. Bewaar de handleiding goed en overhandig alle documenten bij het doorgeven van het product mee aan derden.

Gebruiksdoel

De tafelboormachine is bestemd voor het boren in metaal, hout, kunststof en tegels. Hiervoor kunnen boren met cilindrische schacht en een boordiameter van 1,5 mm tot 13 mm worden gebruikt.

Het apparaat is bedoeld voor doe-het-zelvers. Het werd niet ontworpen voor professioneel continu gebruik.

Het apparaat is niet bestemd voor gebruik door personen jonger dan 16. Jongeren ouder dan 16 jaar mogen het apparaat alleen onder toezicht gebruiken.

De fabrikant is niet aansprakelijk voor schade, die wordt veroorzaakt door verkeerd gebruik of een verkeerde hantering.

Algemene beschrijving



De afbeelding van de belangrijkste functionele componenten vindt u op de voorste en achterste uitklappagina.

Omvang van de levering

Pak het apparaat uit en controleer, of de inhoud volledig is. Zorg voor een reglementair voorgeschreven afvalverwijdering van het verpakkingsmateriaal.

- Bodemplaat
- Boortafel
- Kolombuis
- Motorunit
- 3 boorhefarmen
- Beschermkap
- Boorhouder
- Boorhoudersleutel
- Inbussleutel
- Bankschroef
- Laser
- Bevestigingsschroef

- 2 x 1,5 V batterijen, formaat AAA
- 5x Montageschroef
- 2x Moer
- 4x Sluiteringen
- 2x Veerring
- Gebruiksaanwijzing

Beschrijving van de werking

De werking van de verschillende bedieningselementen wordt hieronder beschreven.

Overzicht

- | | |
|----------|--|
| A | 1 Afdekking van het drijfwerk |
| | 2 Houder voor boorhoudersleutel en inbussleutel |
| | 3 Sluitschroef afdekking van het drijfwerk |
| | 4 Vastzetmoer motoreenheid |
| | 5 Motorunit |
| | 6 kolombuis |
| | 7 Knevel |
| | 8 3 montageschroeven |
| | 9 Bodemplaat |
| | 10 Vastzetschroef boortafel neiging (niet zichtbaar) |
| | 11 Bevestigingsschroeven voor de bankschroef |
| | 12 Boortafel |
| | 13 Bankschroef |
| | 14 Klemmen |
| | 15 Hoekschaal |
| | 16 Klemschroeven, Motorunit |
| | 17 Batterijvak, laser |
| | 18 Regelaar van de laser |
| | 19 Klemschroef, Beschermkap |
| | 20 Vastzetschroef diepteaanslag |
| | 21 Boorhouder |
| | 22 Boorhefarm |
| | 23 Beschermkap |
| | 24 Noodknop |
| | 25 Handmatige asgeleiding n |
| | 26 Uitschakelaar |

- 27 Aan-schakelaar
- 28 Diepteaanslag met schaal
- 29 Booras
- 30 Boorhoudersleutel
- 31 Inbussleutel
- 32 Aan-/uitschakelaar van de laser

D 33 Bevestigingsschroef, laser

- F** 34 V-riem
- 35 Aandrijfschrijf
aan de kant van de as
- 36 Aandrijfschijf
aan kant van motor
- 37 Vergrendelingsschakelaar

Technische gegevens

Tafelboormachine PTBM 400 B1

Netspanning U 230 V~, 50 Hz
Opgenomen

vermogen bij leegloop P_0 350 W (S1)

Prestatievermogen 400 W (S6 40 %)*

Toeren bij niet-belasting (n_0)

Spil 600 - 2650 min⁻¹

Motor 1400 min⁻¹

Beschermniveau I

Beschermingsklasse IPX0

Gewicht (met accessoires) ca. 14,1 kg

Boorhouder B16 (1,5 mm tot 13 mm)

Slag van as 50 mm

Werkstukgrootte max. 60 mm

Laser

Laserklasse 2

Golflengte laser 650 nm

Vermogen laser P_0 < 1 mW

Stroomvoorziening

Lasermodule 2 x 1,5 V Micro (AAA)

Batterij Alkali-mangaan

Geluidsdruk niveau

(L_{pA}) 75,8 dB; K_{pA} = 3 dB

Geluidsterkte (L_{WA})

gemeten 88,8 dB; K_{WA} = 3 dB

* Na de ononderbroken bedrijfstijd van 4 minuten onder belasting moet het apparaat vervolgens gedurende 6 minuten in de leegloop afkoelen, omdat anders oververhitting optreedt.

Geluids- en trilwaarden werden vastgesteld in overeenstemming met de normen en bepalingen die in de conformiteitsverklaring zijn vermeld.



Draag gehoorbescherming

De vermelde geluidsemisiewaarde is volgens een genormeerde keuringsmethode gemeten en kan voor de vergelijking van een elektrisch gereedschap met een ander gereedschap worden gebruikt.

De gespecificeerde geluidsemisiewaarde kan ook worden gebruikt voor een voorlopige inschatting van de belasting.



Waarschuwing:

De geluidsemisies kunnen tijdens het werkelijke gebruik van het elektrische gereedschap afwijken van de vermelde waarden, afhankelijk van de manier waarop het elektrische werktuig wordt gebruikt en vooral van de aard van het bewerkte werkstuk.

Er moeten veiligheidsmaatregelen voor de bescherming van de bediener worden vastgelegd, die gebaseerd zijn op een inschatting van de belasting in werkelijke gebruiksomstandigheden.

Veiligheidsvoorschriften



Opgelet! Bij het gebruik van elektrisch gereedschap dienen ter bescherming tegen een elektrische schok en tegen gevaar voor verwondingen en brand volgende

essentiële veiligheidsmaatregelen getroffen te worden.
 Lees al deze instructies alvorens dit elektrisch werktuig te gebruiken en bewaar de veiligheidsinstructies op een goede plaats.

Symbolen en pictogrammen



Symbolen op het apparaat:

-  Let op!
-  Let op! Gevaar voor elektrische schokken! Voordat er werkzaamheden aan het apparaat worden verricht de stekker uit het stopcontact trekken.
-  Gebruiksaanwijzing raadplegen!
-  Draag een gehoorbescherming
-  Draag een oogbescherming.
-  Lang haar niet open dragen. Gebruik een haarnetje.
-  Draag geen handschoenen.
-  Gevaar door verwondingen door draaiend gereedschap! Houd handen op een veilige afstand!
-  Machines horen niet bij huishoudelijk afval thuis.



Achtung! - Laserstrahlung
 Nicht in den Strahl blicken!
 Laserklasse 2
 Laserspezifikation nach EN 60825-1:2014
 λ = 650 nm P_o = 1 mW
 Attention! - Laser radiation
 Do not stare into beam!
 Class 2 laser product
 Laser specification according to EN 60825-1:2014
 λ = 650 nm P_o = 1 mW

Let op! - Laserstraling
 Niet in de laserstraal kijken!
 Laser klasse 2

 Ø (mm):	 Ø (mm):	(U/min):
< 3	< 4	2650
3 - 4	5 - 6	1800
5	7 - 8	1300
6 - 8	9 - 10	900
> 8	> 10	600

Toerental-tabel

Symbolen in de handleiding:

-  **Gevaaersymbolen met gegevens ter preventie van lichamelijke letsels en materiële schade.**
-  Gebodsteken met gegevens ter preventie van beschadigingen.
-  Sluit het apparaat aan op het elektriciteitsnet.
-  Stekker uit het stopcontact trekken.
-  Aanwijzingsteken met informatie voor een betere omgang met het apparaat.
-  Let op! Heet oppervlak. Er bestaat een risico op brandwonden.
-  Staal
-  Hout

Algemene veiligheidsinstructies

-  **Opgelet!** Bij het gebruik van elektrisch gereedschap dienen ter bescherming tegen een elektrische schok en tegen gevaar voor verwondingen en brand volgende essentiële veiligheidsmaatregelen getroffen te worden.

Lees al deze instructies alvorens dit elektrisch werktuig te gebruiken en bewaar de veiligheidsinstructies op een goede plaats.

Algemene veiligheidsinstructies voor elektrisch gereedschap



WAARSCHUWING! Lees alle veiligheidsaanwijzingen, instructies, borden en technische gegevens die voor dit elektrische gereedschap gelden. Verzuim bij de naleving van de veiligheidsinstructies en aanwijzingen kan een elektrische schok, brand en/of ernstige verwondingen veroorzaken.

Bewaar alle veiligheidsinstructies en aanwijzing voor de toekomst.

Het in de veiligheidsinstructies gebruikte begrip „Elektrisch gereedschap“ heeft betrekking op elektrisch gereedschap met netvoeding (met netsnoer) en op elektrisch gereedschap met batterijvoeding (zonder netsnoer).

1) Veiligheid op de werkplaats

- a) **Houd uw werkruimte netjes en goed verlicht.** Wanorde of onverlichte werkomgevingen kunnen tot ongevallen leiden.
- b) **Werk met het elektrische gereedschap niet in een explosieve omgeving, waarin er zich brandbare vloeistoffen, gassen of stoffen bevinden.** Elektrisch gereedschap produceert vonken, die het stof of de dampen kunnen doen ontsteken.

- c) **Houd kinderen en andere personen tijdens het gebruik van het elektrische gereedschap op een veilige afstand.** In geval van afleiding kunt u de controle over het apparaat verliezen.

2) Elektische veiligheid

- a) **De aansluitstekker van het elektrische gereedschap moet in het stopcontact passen. De stekker mag op geen enkele manier veranderd worden. Gebruik geen adapterstekkers samen met geaard elektrisch gereedschap.** Ongewijzigde stekkers en passende stopcontacten doen het risico voor een elektrische schok afnemen.
- b) **Vermijd lichamelijk contact met geaarde oppervlakken, zoals van buizen, verwarmingsinstallaties, fornuizen en koelkasten.** Er bestaat een verhoogd risico door een elektrische schok als uw lichaam geaard is.
- c) **Houd elektrisch gereedschap op een veilige afstand tot regen of nattigheid.** Het binnendringen van water in elektrisch gereedschap doet het risico voor een elektrische schok toenemen.
- d) **Gebruik het snoer niet voor een ander doeleinde om het elektrische gereedschap te dragen, op te hangen of om de stekker uit het stopcontact te trekken. Houd het snoer op een veilige afstand tot hitte, olie, scherpe kanten of bewegende apparaatonderdelen.** Beschadigde of verstrikt geraakte snoeren doen het risico voor een elektrische schok toenemen.

- e) **Als u met elektrisch gereedschap in de open lucht werkt, maakt u enkel gebruik van verlengsnoeren, die ook voor buiten geschikt zijn.** Het gebruik van een voor buiten geschikt verlengsnoer doet het risico voor een elektrische schok afnemen.
- f) **Wanneer het gebruik van het elektrische gereedschap in een vochtige omgeving niet te vermijden is, gebruik dan een aardlekschakelaar.** Het gebruik van een aardlekschakelaar reduceert het risico op een elektrische schok.
- 3) Veiligheid van personen**
- a) **Wees aandachtig, let erop wat u doet en ga verstandig aan het werk met elektrisch gereedschap. Gebruik geen elektrisch gereedschap als u moe bent of onder de invloed van drugs, alcohol of medicijnen staat.** Een moment van onoplettendheid bij het gebruik van het elektrische gereedschap kan tot ernstige verwondingen leiden.
- b) **Draag persoonlijke beschermingsuitrusting en altijd een beschermbril.** Het dragen van een persoonlijke beschermingsuitrusting, zoals stofmasker, slipvrije veiligheidsschoenen, beschermende helm of gehoorbescherming, al naargelang de aard en de toepassing van het elektrische gereedschap, doet het risico voor verwondingen afnemen.
- c) **Vermijd een onopzettelijke ingebruikname. Vergewis u dat het elektrische gereedschap uitgeschakeld is voordat u het op de stroomvoorziening en/of de accu aansluit, het opneemt of draagt.** Als u bij het dragen van het elektrische gereedschap uw vinger aan de schakelaar hebt of het apparaat ingeschakeld op de stroomvoorziening aansluit, kan dit tot ongevallen leiden.
- d) **Verwijder instelgereedschap of schroefsleutel voordat u het elektrische gereedschap inschakelt.** Gereedschap of een sleutel, die zich in een draaiend apparaatonderdeel bevindt, kan tot verwondingen leiden.
- e) **Vermijd een abnormale lichaamshouding. Zorg voor een veilige stand en houd te allen tijde uw evenwicht.** Daardoor kunt u het elektrische gereedschap in onverwachte situaties beter controleren.
- f) **Draag geschikte kledij. Draag geen ruimzittende kleding of sieraden. Houd haar, kledij en handschoenen op een veilige afstand tot bewegende onderdelen.** Loszittende kledij, sieraden of lang haar kan/kunnen door bewegende onderdelen vastgegrepen worden.
- g) **Wanneer stofzuig- en opvangsystemen kunnen worden gemonteerd, moeten deze aangesloten worden en correct worden gebruikt.** Gebruik van een stofzuiginrichting kan gevaren door stof doen afnemen.
- h) **Laat u niet verleiden tot een vals gevoel van veiligheid en negeer nooit de veiligheidsregels voor elektrische gereedschappen, ook wanneer u na veelvuldig gebruik vertrouwd bent met het elektrisch gereedschap.** Onoplettende handelingen kunnen in fracties

van seconden ernstig lichamelijk letsel tot gevolg hebben.

4) Gebruik en behandeling van het elektrische gereedschap

- a) **Overbelast het apparaat niet. Gebruik voor uw werk het daarvoor bestemde elektrische gereedschap.** Met het passende elektrische gereedschap werkt u beter en veiliger in het aangegeven vermogensgebied.
- b) **Gebruik geen elektrisch gereedschap, waarvan de schakelaar defect is.** Elektrisch gereedschap, dat niet meer in- of uitgeschakeld kan worden, is gevaarlijk en moet gerepareerd worden.
- c) **Trek de stekker uit het stopcontact en/of verwijder de afneembare accu, voordat u instellingen aan het apparaat verricht, gebruiksassessoires verwisselt of het elektrische gereedschap weglegt.** Deze voorzorgsmaatregel voorkomt een onopzettelijke start van het elektrische gereedschap.
- d) **Bewaar ongebruikt elektrisch gereedschap buiten het bereik van kinderen. Laat personen het apparaat niet gebruiken, die daarmee niet vertrouwd zijn of deze aanwijzingen niet gelezen hebben.** Elektrisch gereedschap is gevaarlijk als het door onervaren personen gebruikt wordt.
- e) **Verzorg het elektrische gereedschap en de bijbehorende werktuigen zorgvuldig.** Controleer, of beweegbare onderdelen foutloos functioneren en niet klemmen, of er

onderdelen gebroken of zodanig beschadigd zijn, dat de werking van het elektrische gereedschap in negatieve zin beïnvloed wordt. Laat beschadigde onderdelen vóór het gebruik van het apparaat repareren. Tal van ongevallen hebben hun oorzaak in slecht onderhouden elektrisch gereedschap.

- f) **Houd snijd-/snoeigereedschap scherp en netjes.** Zorgvuldig onderhouden snijd-/snoeigereedschap met scherpe snijkanten geraken minder gekneld en is gemakkelijker te bedienen.
- g) **Gebruik elektrisch gereedschap, toebehoren, gebruiksgereedschap enz. in overeenstemming met deze aanwijzingen. Houd daarbij rekening met de arbeidsomstandigheden en de uit te voeren activiteit.** Het gebruik van elektrisch gereedschap voor andere dan de voorziene toepassingen kan tot gevaarlijke situaties leiden.
- h) **Houd grepen en greepvlakken droog, schoon en vrij van olie en vet.** Gladde grepen en greepvlakken maken het moeilijk om elektrisch gereedschap in onvoorziene situaties veilig te bedienen en onder controle te houden.

5) Service

- a) **Laat uw elektrisch gereedschap uitsluitend door gekwalificeerd, vakkundig geschoold personeel en enkel met originele reserveonderdelen repareren.** Daardoor wordt verzekerd dat de veiligheid van het elektrische gereedschap in stand gehouden wordt.

Veiligheidsinstructies voor boormachines

- a) **De boormachine moet beveiligd worden.** Een boor die niet goed is vastgezet, kan verschuiven of kantelen, wat letsel kan veroorzaken.
- b) **Het werkstuk moet worden vastgeklemd of vastgezet op de werkstukdrager. Boor niet in werkstukken die te klein zijn om veilig vast te klemmen.** Het met de hand vasthouden van het werkstuk kan tot verwondingen leiden.
- c) **Draag geen handschoenen.** Handschoenen kunnen gegrepen worden door draaiende onderdelen of boorspanen en zo verwondingen veroorzaken.
- d) **Houd uw handen uit de buurt van het boorgebied terwijl het elektrische gereedschap in werking is.** Contact met draaiende onderdelen of boorspanen kan tot verwondingen leiden.
- e) **Het boorgereedschap moet draaien voordat u het naar het werkstuk leidt.** Anders kan het boorgereedschap in het werkstuk vast komen te zitten, waardoor het werkstuk onverwacht kan bewegen en verwondingen kan veroorzaken.
- f) **Als het boorgereedschap vastloopt, stop dan met omlaag drukken en schakel het elektrische gereedschap uit. Onderzoek en verhelp de oorzaak van het vastlopen.** Blokkeren kan onverwachte bewegingen van het werkstuk en verwondingen veroorzaken.
- g) **Voorkom lange boorspanen door de neerwaartse druk regelmatig te onderbreken.** Scherpe metaalsplinters kunnen blijven haken en verwondingen veroorzaken.
- h) **Verwijder nooit boorspaanders van het boorgebied terwijl het elektrische werktuig in werking is. Om spanen te verwijderen, beweegt u het boorgereedschap weg van het werkstuk, schakelt u het elektrische gereedschap uit en wacht u tot het boorgereedschap stopt. Gebruik gereedschap zoals een borstel of een haak om de spaanders te verwijderen.** Contact met draaiende onderdelen of boorspanen kan tot verwondingen leiden.
- i) **Het toegestane toerental van inzetgereedschap met nominaal toerental moet ten minste even hoog zijn als het op het elektrische gereedschap aangegeven maximale toerental.** Een accessoire dat sneller draait dan toegestaan, kan breken en in het rond vliegen.

Verdere veiligheidsaanwijzingen

- Als het netsnoer van het elektrische gereedschap beschadigd is, moet het worden vervangen door een speciaal geprepareerd netsnoer dat verkrijgbaar is bij de klantenservice.

Veiligheidsaanwijzingen voor de omgang met de laser

- Opgelet: Laserstraling Niet in de laserstraal kijken Laserklasse 2
- Richt de laser niet op reflecterende oppervlakken.
- Markeringen en waarschuwingen bevinden zich naast de handspindelgeleiding (25).

Veiligheidsaanwijzingen voor de omgang met batterijen

- Let er altijd hoop dat de batterijen met de juiste polariteit (+ en -) ingelegd worden zoals op de batterij aangegeven is.
- Batterijen niet kortsluiten.
- Probeer niet om niet-oplaadbare batterijen op te laden.
- Batterijen niet te ver ontladen!
- Oude en nieuwe batterijen en batterijen van verschillende types of fabrikaten niet tegelijkertijd gebruiken! Vervang alle batterijen van een set tegelijkertijd.
- Verwijder lege batterijen per omgaande uit het apparaat en voer ze op de juiste wijze af!
- Batterijen niet verhitten!
- Niet rechtstreeks aan batterijen lassen of solderen!
- Batterijen niet ontmantelen!
- Batterijen niet vervormen!
- Batterijen niet in open vuur gooien!
- Batterijen buiten bereik van kinderen bewaren.
- Laat kinderen geen batterijen vervangen zonder er toezicht op te houden!
- Bewaar batterijen niet in de buurt van open vuur, kachels of andere hittebronnen. De batterij niet in direct zonlicht leggen en deze niet bij heet weer in oertuigen gebruiken of opslaan.
- Ongebruikte batterijen in de originele verpakking bewaren en weghouden bij metalen voorwerpen. Uitgepakte batterijen niet mengen of door elkaar gooien! Dit kan tot een kortsluiting van de batterij en beschadigingen, verbrandingen en brandgevaar leiden.
- Neem de batterijen uit het apparaat, wanneer dit langere tijd niet worden gebruikt, tenzij het om noodgevallen gaat!

- Batterijen die zijn uitgelopen, NOOIT zonder adequate bescherming vastpakken. Wanneer de uitgelopen vloeistof met de huid in aanraking komt, zou u de huid op die plek meteen onder een lopende kraan moeten afspoelen. Voorkom in ieder geval dat ogen en mond met de vloeistof in aanraking komen. Gebeurt dat wel, dan dient u per omgaande een arts op te zoeken.
- Batterijcontacten en ook de contracontacten reinigen voordat de batterijen worden ingelegd.

Montage

De tafelboommachine wordt in afzonderlijke stukken geleverd. Reinig met een droge doek eerst de kolombuis (6), de bodemplaat (9), de boortafel (12), de bankschroef (13) en de boorhouder (21).

1. Plaats de kolombuis (6) op de bodemplaat (9).
De rode markering aan de voet van de kolombuis (6) en de uitsparing in de basisplaat (9) moeten overeenkomen. Schroef de kolombuis (6) vast met de bodemplaat (9) met de drie bijgeleverde zeskantenschroeven (8) (maat 13 mm). Draai de schroeven (8) niet te hard vast zodat de schroefdraden in de bodemplaat (9) niet scheuren.
2. Plaats de boortafel (12) op de kolombuis (6). Schuif de boortafel (12) in een onderste positie. Fixeer de boortafel (12) met knevel (7) in een onderste positie.
- B** 3. Leg de bankschroef (13) op de boortafel (12). Schroef hem met de meegeleverde montageschroeven (11) (maat 17 mm), samen met de onderlegging en de veerring, in de afgebeelde

volgorde, aan de boortafel (12). De twee montageschroeven (11) moeten schuin tegenover elkaar worden geplaatst.

- C** 4. Zet de motorunit (5) op de kolombuis (6). Borg de motorunit (5) met de beide klemschroeven (16) aan de zijkant met behulp van de meegeleverde inbussleutel (31).
- A** 5. Schroef de drie boorhefarmen in de asgeleiding (25). Draai de drie boorhefarmen met een steeksleutel (Sleutelwijdte 6) aan.
- 6. Maak de vastzetschroef van de diepteaanslag (29) los.
- D** 7. Monteer de laser met behulp van de bevestigingsschroef (33) aan de motorunit (5).
Zorg ervoor dat het batterijvak (**A** 17) zich aan de zijkant van de handspijleleiding (**A** 25) bevindt.
- E** 8. Plaats de beschermkap (23) op het bovenste deel van de booras (20).
- 9. Fixeer de beschermkap (23) met de klemschroef (19).
- 10. Klap de beschermkap (23) naar boven. Steek de boorhouder (21) op de conus van de booras (20). Fixeer de boorhouder (21) met enkele lichte slagen op de top van boorhouder. Gebruik hiervoor een plasticen hamer.

Bediening



Let op! Gevaar voor verwondingen!

- Zorg ervoor dat u voldoende plaats te heeft om te werken en andere personen niet in gevaar brengt.
- Voor ingebruikname moeten alle afdek-

kingen en beveiligingssystemen naar behoren zijn gemonteerd.

- Trek de stekker uit alvorens instellingen op het apparaat uit te voeren.

Installeren

Zet de tafelboormachine op een vaste ondergrond. **Bevestig de machine aan de ondergrond alvorens deze in gebruik te nemen.** Gebruik hiervoor de vier geboorde gaten in de bodemplaat (9).

F Toerental kiezen

1. Maak de afsluitschroef (3) aan de afdekking van het drijfwerk los.
2. Open de afdekking van het drijfwerk (1).
3. Draai de twee borgmoeren (4) van de motoreenheid (5) los met een steeksleutel (maat 14 mm, niet bij de levering inbegrepen).
4. Duw de motoreenheid (5) een beetje in de richting van de kolombuis (6) om de V-riem (34) te ontlasten.
5. Plaats de V-riem (34) op de gewenste combinatie om het aangegeven toerental te bereiken:

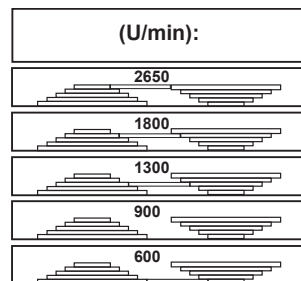

6. Draai de borgmoeren (4) weer vast en span de V-riem (34) aan zodat de motoreenheid (5) naar achteren wordt gedrukt.



De V-riem (34) is juist gespannen als ze ca. 1 cm kan worden ingedrukt.

7. Sluit de afdekking van het drijfwerk (1). Fixeer de sluitschroef van de afdekking van het drijfwerk



De afdekking van het drijfwerk (1) is uitgerust met een veiligheidsschakelaar (37). Wanneer de afdekking van het drijfwerk niet correct gesloten is (1), kan het apparaat niet worden ingeschakeld.

Aanbevolen toerentallen voor verschillende afmetingen van boren en materialen:

 Ø [mm]	 Ø [mm]	[1/min]
< 3	< 4	2650
3 - 4	5 - 6	1800
5	7 - 8	1300
6 - 8	9 - 10	900
> 8	> 10	600

F V-riem controleren

1. Maak de afsluitschroef (3) aan de afdekking van het drijfwerk los.
2. Open de afdekking van het drijfwerk (1).
3. Controleer de spanning van de V-riem (34).
4. De V-riem (34) is correct gespannen als hij gemakkelijk kan worden doorgedrukt.
5. Controleer de V-riem (34) op scheuren, insnijdingen of andere beschadigingen.
6. Sluit de afdekking van het drijfwerk (1). Fixeer de sluitschroef van de afdekking van het drijfwerk (3).

F V-riem spannen

1. Maak de sluitschroef van de afdekking van het drijfwerk los (3).
2. Open de afdekking van het drijfwerk (1).
3. Draai de twee borgmoeren (4) van de motoreenheid (5) los met een steeksleutel (maat 14 mm, niet bij de levering inbegrepen).
4. Draai de borgmoeren (4) weer vast en span de V-riem aan zodat de motoreenheid (5) naar achteren wordt gedrukt. De V-riem (34) is juist gespannen als ze ca. 1 cm kan worden ingedrukt.
5. Sluit de afdekking van het drijfwerk (1). Fixeer de sluitschroef van de afdekking van het drijfwerk (3).

Boortafel afstellen

1. Maak de knevelschroef (7) los.
2. Schuif de boortafel (12) naar de gewenste hoogte.
3. Draai de boortafel (12) in de gewenste positie.
4. Fixeer de boortafel (12) opnieuw met de knevelschroef (7).
5. U kunt ook de inclinatie van de boortafel (12) instellen. Maak hiervoor de klemschroef (10) (Sleutelwijdte 6) onder de boortafel los. Verstel de boortafel (12) naar wens tot max. 45° naar rechts of links en fixeer de boortafel (12) opnieuw met de klemschroef (10).

Boordiepte vooraf instellen

1. Maak de vastzetmoer van de diepteaanslag (29) los.
2. Laat de boorspil (20) met het gemonteerde werktuig op het werkstuk neer.
3. Draai de schaal tot de aan de motoreenheid (5) aangebrachte rode marke-

ringspijl naar de nullijn van de schaal wijst.

4. Draai nu de schaal naar de gewenste boordiepte en draai de vastzetschroef (29) weer vast.
5. Voer de boorspil (20) weer terug naar de uitgangspositie.

Verandering van werktuig



Trek de stekker uit het stopcontact vooraleer u het werktuig vervangt. Zo vermijdt u dat het werktuig wordt ingeschakeld.

1. Klap de beschermkap (23) naar omhoog.
2. Maak de klemmen van de boorhouder (4) los met de boorhoudersleutel (30) uit de houder (2).
3. Verwijder het werktuig.
4. Plaats een nieuw werktuig.
5. Span de klemmen van de boorhouder (21) met de boorhoudersleutel (30).
6. Fixeer de boorklauwsleutel (30) weer aan de houder (2).
7. Controleer de gecentreerde positie van het werktuig.
8. Klap de beschermkap (23) opnieuw naar omlaag.
9. Voer een korte test uit om de boor te controleren op concentriciteit.



Laat zeker niet de boorhoudersleutel (30) zitten.

Boren

1. Schakel het apparaat in.
2. Draai aan een van de boorhefarmen (22) tegen de wijzers van de klok.
3. De boorhouder (21) gaat naar omlaag.
4. Boor met gepaste werkslag en de gewenste diepte in het werkstuk.

5. Houd rekening met eventueel noodzakelijk spaanbreken bij het bereiken van de gewenste boordiepte.
6. Breng het werktuig langzaam terug naar de aanslagpositie.



Laser uitlijnen



Let op! - Laserstraling. Niet in de laserstraal kijken. Wend uw hoofd af en sluit de ogen om een blik in de laserstraal te vermijden. Risico op oogletsel!



Gebruik een stuk hout dat u niet meer nodig hebt om de laser af te stellen.

1. Boor het vastgeklemd werkstuk minimaal aan. Wijzig de positie van het werkstuk niet meer, tot de laser ingesteld is.
2. Schakel de laser aan de aan-/uitschakelaar van de laser (32) in.
3. Stel het laserkruis in op de plaats waar aan het werkstuk is geboord door aan de twee regelaars (18) te draaien.



Laserbatterijen inbrengen/vervangen

1. Schakel de laser uit.
2. Open het batterijvak van de laser (17) door de vergrendeling naar boven te schuiven en het vak te openen.

Batterijen plaatsen

3. Plaats de batterijen volgens de op het deksel aangegeven polariteit.
4. Sluiten en vergrendelen van het batterijvak (17).

Batterijen verwijderen

3. Neem de batterijen uit het batterijvak (17).
4. Sluiten en vergrendelen van het batterijvak (17).

Algemene instructies



De werkslag en het toerental van de as zijn doorslaggevend voor de levensduur van het werktuig.

- De snijsnelheid wordt bepaald door het toerental van de booras en door de diameter van het werktuig.
- Daarom geldt in principe dat hoe groter de werktuigdiameter is, des te lager het toerental moet worden ingesteld.
- Bij hogere vastheid van het werkstuk moet de snijdruk hoger zijn.
- Door herhaald terugtrekken van het werktuig zorgt u voor een gemakkelijkere spaanafvoer.
- De spaanafvoer wordt vooral bemoeilijkt wanneer u diep boort. Verminder hier de werkslag en het toerental.
- Om een buitensporige slijtage van het werktuigsnijvlak te vermijden moet u bij geboorde gaten met een diameter van meer dan 8,0 mm eerst met een werktuig met geringere diameter vooraf een gat boren.

In- en uitschakelen



Zorg ervoor dat de spanning van de elektrische aansluiting overeenstemt met het typeplaatje op het apparaat.



Sluit het apparaat aan op het elektriciteitsnet.



Let op! Klap de beschermingsinrichting (23) naar beneden, voordat u de machine inschakelt.

Inschakelen:

1. Druk op de aan-schakelaar (27).

Uitschakelen:

1. Druk op de uit-schakelaar (26).

Noodschakelaar gebruiken:

Druk op de noodschakelaar (24)



Druk na het bedienen van de noodstop op de aan-knop (27) om het apparaat weer te starten.

Werkstukken spannen

Bewerk uitsluitend werkstukken die veilig kunnen worden gespannen tussen de klemmen (14). Het werkstuk mag niet teveel meegeven. Anders kan geen veilige spanning worden gerealiseerd.

Het werkstuk mag echter ook niet te klein of te groot zijn.

Verwijderen van blokkades

- Kies in principe een aangepaste werkslag zodat spaanbreken mogelijk wordt met zo goed als geen storing.
- Is het werktuig in het werkstuk vastgezet, schakel dan het apparaat uit en trek de stekker uit. Draai het werktuig aan de boorhouder tegen de wijzers van de klok met een kleine trekbeweging om de spaan te breken en het werktuig opnieuw vrij te maken.
- Ontstaat er een brokstuk bij de bewerking van het werkstuk, schakel dan het apparaat uit en trek de stekker uit. Neem een tang en verwijder het brokstuk zodat het niet ongecontroleerd kan wegslingeren.

Reiniging en onderhoud



Trek voor elke instelling, elk onderhoud en elke reparatie de stekker uit.



Laat werkzaamheden, die niet zijn beschreven in deze handleiding, uitvoeren door een gespecialiseerde werkplaats. Gebruik uitsluitend originele onderdelen. Laat het apparaat afkoelen voor alle onderhouds- en reinigingswerken. Er bestaat gevaar voor brandwonden!

Controleer het apparaat voor elk gebruik op duidelijke gebreken, zoals losse, versleten of beschadigde onderdelen, correct vastzittende schroeven of andere delen. Vervang beschadigde onderdelen.

Reiniging



Gebruik geen reinigings- of oplosmiddelen. Chemische substanties kunnen de plasticen delen van het apparaat aantasten. Reinig het apparaat nooit onder stromend water.

- Reinig het apparaat grondig na elk gebruik.
- Reinig de verluchtingsopeningen en de buitenkant van het apparaat met een zachte borstel, een penseel of een doek.
- Verwijder spaanders, stof en vuil eventueel met een stofzuiger.
- Smeer regelmatige de bewegende onderdelen.
- Zorg ervoor dat er geen smeerstoffen op de schakelaar, V-riem, aandrijfschijven en boorhefarmen belanden.

Onderhoud

Het apparaat is onderhoudsvrij.

Bewaring

- Bewaar het apparaat op een droge en stofvrije plaats en buiten het bereik van kinderen.
- Een verplaatsing van het apparaat over een korte afstand kan door twee personen worden verricht. Voor een verplaatsing van het apparaat over een langere afstand dient in principe een transporthulpmiddel te worden gebruikt.

Transport



Draag de tafelboormachine niet aan de motoreenheid.



Let op! Heet oppervlak. Er bestaat een risico op brandwonden. Transporteer de machine pas, wanneer de motoreenheid (A 5) volledig afgekoeld is.

Draag de tafelboormachine liefst samen met een tweede persoon. Grijp met een hand de bodemplaat (A 9) vast en stabiliseer met de andere de machine aan de reductorafdekking (A 1).

Afvalverwerking en milieubescherming

Neem de accu uit het toestel en breng het toestel, de accu, de accessoires en de verpakking naar een milieuvriendelijke recycling.



Machines horen niet bij huishoudelijk afval thuis.



Voer batterijen af volgens de plaatselijke voorschriften. Geef batterijen af op een inzamelpunt voor oude batterijen, vanwaar ze worden meegegeven voor een milieuvriendelijke recycling. Vraag hiervoor raad bij uw plaatselijke afvalmaatschappij of bij ons servicecenter.

Richtlijn 2012/19/EU betreffende afgedankte elektrische en elektronische apparatuur: Consumenten zijn wettelijk verplicht elektrische en elektronische apparatuur aan het eind van de levensduur op milieuvriendelijke wijze te recyclen. Op die

manier wordt milieuvriendelijke en grondstofbesparende recycling gewaarborgd. Afhankelijk van de implementatie in de nationale wetgeving heeft u de volgende mogelijkheden:

- retourneren naar een verkooppunt,
- aan een officieel inzamelpunt inleveren,
- retourneren naar de fabrikant/distributeur.

Dit is niet van toepassing op accessoires die bij oude apparaten zijn gevoegd en hulpmiddelen zonder elektrische bestanddelen.

Reserveonderdelen/Accessoires

Reserveonderdelen en accessoires verkrijgt u op www.grizzlytools.shop

Ondervindt u problemen bij het orderproces, gebruik dan het contactformulier. Indien u nog vragen heeft, kunt u contact opnemen met het "Service Center" (zie pagina 77).

Positie Gebruiks- aanwijzing	Positie Explosiete- kening	Beschrijving	Bestel-Nr.
A 6	92,94	Kolombuis	91104521
A 12	86-91,96	Boortafel, voltooiën	91104522
A 13	97-109	Bankschroef	91103342
A 21	45	Boorhouder	91103343
A 23	44	Beschermkap	91103336
A 22	59-60	Boorhefarmen x3	91104525
A 30	61	Boorhoudersleutel	91104510
F 34	72	V-riem (K-26.5)	91103345
	11-13	Scharnier riemenafdekking	91103346
	110	Laser	91099350

Foutopsporing

Probleem	Mogelijke oorzaak	Foutherstel
Apparaat start niet	Spanning ontbreekt Huiszekering wordt aangesproken	Stopcontact, netsnoer, leiding, stekker controleren, eventueel reparatie door elektriciën huiszekering controleren
	Aanschakelaar (27) / uitschakelaar (26) defect	Reparatie door klantenservice
	Motor defect	Reparatie door klantenservice
Sterke trillingen	Motorunit (5) niet gefixeerd	Controleer de spanning van de V-riem en draai de borgmoeren (4) vast
	Werktuig niet gecentreerd gespannen	Werktuig in boorhouder (21) controleren
Luid piepend geluid	Spanning van V-riem te hoog	Spanning van V-riem controleren
	V-riem (34) beschadigd	V-riem (34) controleren
	Aandrijfschijf beschadigd	Aandrijfschijven controleren
Laser werkt niet	Batterijen leeg	Batterijen vervangen (zie „Laserbatterijen vervangen“)

Garantie

Geachte cliënte, geachte klant,
U krijgt op dit apparaat 3 jaar garantie, te rekenen vanaf de datum van aankoop. Ingeval van gebreken aan dit product heeft u tegenover de verkoper van het product wettelijke rechten. Deze wettelijke rechten worden door onze hierna beschreven garantie niet beperkt.

Garantievoorwaarden

De garantietermijn begint met de datum van aankoop. Gelieve de originele kassabon goed te bewaren. Dit document wordt als bewijs van de aankoop benodigd. Indien er zich binnen drie jaar, te rekenen vanaf de datum van aankoop van dit product, een materiaal- of fabricagefout voordoet, wordt het product door ons – naar onze keuze – voor u gratis gerepareerd of vervangen. Deze garantievergoeding stelt voorop dat binnen de termijn van drie jaar het defecte apparaat en het bewijs van aankoop (kassabon) voorgelegd en dat schriftelijk kort beschreven wordt, waarin het gebrek bestaat en wanneer het zich voorgedaan heeft.

Als het defect door onze garantie gedekt is, krijgt u het gerepareerde of een nieuw product terug. Met herstelling of uitwisseling van het product begint er geen nieuwe garantieperiode.

Garantieperiode en wettelijke kwaliteitsgarantie

De garantieperiode wordt door de garantievergoeding niet verlengd. Dit geldt ook voor vervangen en gerepareerde onderdelen. Eventueel al bij de aankoop bestaande beschadigingen en gebreken moeten onmiddellijk na het uitpakken ge-

meld worden. Na het verstrijken van de garantieperiode tot stand komende reparaties worden tegen verplichte betaling van de kosten uitgevoerd.

Omvang van de garantie

Het apparaat werd volgens strikte kwaliteitsrichtlijnen zorgvuldig geproduceerd en vóór aflevering nauwgezet getest.

De garantievergoeding geldt voor materiaal- of fabricagefouten. Deze garantie is niet van toepassing op productonderdelen, die aan een normale slijtage blootgesteld zijn en daarom als aan slijtage onderhevige onderdelen beschouwd kunnen worden (b.v. v-riem) of op beschadigingen aan breekbare onderdelen (b.v. schakelaars, batterijen).

Deze garantie valt weg wanneer het product beschadigd, niet oordeelkundig gebruikt of niet onderhouden werd. Voor een vakkundig gebruik van het product dienen alle in de gebruiksaanwijzing vermelde aanwijzingen nauwgezet in acht genomen te worden. Gebruiksdoeleinden en handelingen, die in de gebruiksaanwijzing afgeraden worden of waarvoor gewaarschuwd wordt, dienen onvoorwaardelijk vermeden te worden.

Het product is uitsluitend voor het privé- en niet voor het commerciële gebruik bestemd. Bij een verkeerde of onoordeelkundige behandeling, toepassing van geweld en bij ingrepen, die niet door het door ons geautoriseerde servicefiliaal doorgevoerd werden, valt de garantie weg.

Afhandeling ingeval van garantie

Gelieve aan de volgende aanwijzingen gevolg te geven om een snelle behandeling van uw verzoek te garanderen:

- Gelieve voor alle aanvragen de kassabon en het artikelnummer (IAN 499273_2204) als bewijs van de aankoop klaar te houden.
- Gelieve het artikelnummer uit het typeplaatje.
- Indien er zich functiefouten of andere gebreken voordien, contacteert u in eerste instantie de hierna vernoemde serviceafdeling **telefonisch** of per **e-mail**. U krijgt dan bijkomende informatie over de afhandeling van uw klacht.
- Een als defect geregistreerd product kunt u, na overleg met onze klantenservice, mits toevoeging van het bewijs van aankoop (kassabon) en de vermelding, waarin het gebrek bestaat en wanneer het zich voorgedaan heeft, voor u franco naar het u medegedeelde serviceadres zenden. Om problemen bij de acceptatie en extra kosten te vermijden, maakt u onvoorwaardelijk uitsluitend gebruik van het adres, dat u medegedeeld wordt. Zorg ervoor dat de verzending niet ongefrankeerd, als volumegoed, per expresse of via een andere speciale verzendingswijze plaatsvindt. Gelieve het apparaat met inbegrip van alle bij de aankoop bijgeleverde accessoires in te zenden en voor een voldoende veilige transportverpakking te zorgen.

Reparatieservice

U kunt reparaties, **die niet onder de garantie vallen**, tegen berekening door ons servicefiliaal laten doorvoeren. Zij maakt graag voor u een kostenraming op. Wij kunnen uitsluitend apparaten behandelen, die voldoende verpakt en gefrankeerd ingezonden werden.

Opgelet: Gelieve uw apparaat gereinigd en met een aanwijzing op het defect naar ons servicefiliaal te zenden.

Ongefrankeerd – als volumegoed, per expresse of via een andere speciale verzendingswijze – ingezonden apparaten worden niet geaccepteerd.
De afvalverwerking van uw defecte ingezonden apparaten voeren wij gratis door.

Service-Center

NL **Service Nederland**
Tel.: 0800 0249630
E-Mail: grizzly@lidl.nl
IAN 499273_2204

BE **Service België**
Tel.: 0800 12089
E-Mail: grizzly@lidl.be
IAN 499273_2204

Importeur

Gelieve in acht te nemen dat het volgende adres geen serviceadres is. Contacteer in eerste instantie het hoger vermelde servicecenter.

Grizzly Tools GmbH & Co. KG
Stockstädter Straße 20
63762 Großostheim
Duitsland
www.grizzlytools.de

Spis treści

Wstęp	78	Naprężanie pasa klinowego	88
Przeznaczenie	79	Ustawianie stołu wiertarskiego	88
Opis ogólny	79	Ustawianie głębokości wiercenia	88
Zawartość opakowania	79	Wymiana narzędzia	89
Opis działania	79	Wiercenie	89
Przegląd	79	Regulacja lasera	89
Dane techniczne	80	Instalacja / wymiana baterii lasera ..	89
Zasady bezpieczeństwa	81	Uwagi ogólne	90
Symbole i piktogramy	81	Załączanie i wyłączanie	90
Ogólne zasady bezpieczeństwa	82	Mocowanie obrabianego elementu ..	90
Ogólne zasady bezpieczeństwa		Usuwanie blokad	90
dotyczące narzędzi elektrycznych....	82	Czyszczenie i konserwacja	91
Uwagi dotyczące bezpieczeństwa		Czyszczenie	91
pracy z wiertarkami	84	Konserwacja	91
Pozostałe uwagi dotyczące		Przechowywanie urządzenia	91
bezpieczeństwa	85	Transport	91
Zasady bezpieczeństwa podczas pracy		Usuwanie i ochrona środowiska	91
z laserem	85	Części zamienne / Akcesoria	92
Zasady bezpieczeństwa podczas		Gwarancja	93
obchodzenia się z bateriami	85	Serwis naprawczy	94
Montaż	86	Service-Center	94
Obsługa	87	Importer	94
Ustawienie urządzenia	87	Poszukiwanie błędów	95
Wybór prędkości obrotowej	87	Tłumaczenie oryginalnej	
Kontrola paska klinowego	88	deklaracji zgodności WE	295
		Rysunek samorozwijający	307

Wstęp

Gratulujemy zakupu nowego urządzenia. Zdecydowali się Państwo na zakup wartościowego produktu. Niniejsze urządzenie sprawdzono w trakcie produkcji pod kątem jakości, a także dokonano jego kontroli ostatecznej. W ten sposób zapewniona jest jego sprawność. Nie da się wykluczyć tego, że w pojedynczych przypadkach w urządzeniu lub przy nim wzgl. w węzłach mogą się znaleźć pozostałości wody lub smaru. Nie jest to brakiem ani uszkodzeniem, czy powodem do troski o urządzenie.



Instrukcja obsługi jest częścią składową produktu. Zawiera ona ważne wskazówki dotyczące bezpieczeństwa, eksploatacji i utylizacji. Przed rozpoczęciem użytkowania produktu należy się zapoznać ze wszystkimi wskazówkami dotyczącymi obsługi i bezpieczeństwa. Produkt należy użytkować tylko zgodnie z opisem i podanym przeznaczeniem. Instrukcję należy przechowywać starannie, a w przypadku przekazania produktu osobom trzecim należy dostarczyć nabywcy kompletną dokumentację.

Przeznaczenie

Wiertarka stołowa jest przeznaczona do wiercenia w metalu, drewnie, tworzywie sztucznym i płytkach ceramicznych. Można stosować w niej wiertła z chwytem cylindrycznym o średnicy wiercenia od 1,5 mm do 13 mm.

Urządzenie jest przeznaczone do użytku prywatnego. Urządzenie nie zostało zaprojektowane do ciągłego użytku przemysłowego. Urządzenie nie jest przeznaczone do użytku przez osoby poniżej 16 roku życia. Młodzież powyżej 16 roku życia może używać urządzenie tylko pod nadzorem. Producent nie odpowiada za szkody spowodowane użyciem niezgodnym z przeznaczeniem urządzenia lub jego nieprawidłową obsługą.

Opis ogólny

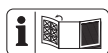

Ilustracja najważniejszych elementów funkcyjnych znajduje się na przedniej i tylnej stronie rozkładanej.

Zawartość opakowania

Rozpakuj urządzenie i sprawdź, czy jest ono kompletne. Prawidłowo posegreguj i usuń materiały opakowania.

- podstawa
- stół wiertarski
- kolumna
- jednostka napędowa
- trójramienny uchwyt prowadzący
- osłona zabezpieczająca
- uchwyt wiertarski
- klucz do uchwytu wiertarskiego
- klucz imbusowy
- imadło
- Laser
- Śruba mocująca

- 2 x baterie 1,5 V, rozmiar AAA
- 5x śruba montażowa
- 2x nakrętka
- 4x podkładka
- 2x podkładka sprężysta
- Instrukcja obsługi

Opis działania

Funkcje elementów urządzenia są podane w poniższym opisie.

Przeгляд

- A**
- 1 osłona przekładni
 - 2 Uchwyt na klucz do uchwytu wiertarskiego i klucz imbusowy
 - 3 Śruba zamykająca osłonę przekładni
 - 4 Nakrętka ustalająca na jednostce napędowej
 - 5 jednostka napędowa
 - 6 kolumna
 - 7 pokrętka
 - 8 3 śruby montażowe
 - 9 podstawa
 - 10 śruba ustalająca nachylenie stołu wiertarskiego (niewidoczna)
 - 11 Śruby montażowe do imadła
 - 12 stół wiertarski
 - 13 imadło
 - 14 szczęki mocujące
 - 15 skalowanie kąta
 - 16 śruba zaciskowa, jednostka napędowa
 - 17 wnęka baterii, laser
 - 18 Regulator lasera
 - 19 śruba zaciskowa, osłona zabezpieczająca
 - 20 wrzeczono wiertarki
 - 21 uchwyt wiertarski
 - 22 Trójramienny uchwyt prowadzący
 - 23 osłona zabezpieczająca
 - 24 wyłącznik awaryjny

- 25 prowadnica wrzeciona
- 26 wyłącznik
- 27 włącznik
- 28 ogranicznik głębokości wiercenia ze skalą
- 29 śruba ustalająca ogranicznika głębokości
- 30 klucz do uchwytu wiertarskiego
- 31 klucz imbusowy
- 32 Włącznik/wyłącznik lasera

D 33 śruba mocująca, laser

- F** 34 pas klinowy
- 35 koło pasowe po stronie wrzeciona
 - 36 koło pasowe po stronie silnika
 - 37 przetwornik blokady

Dane techniczne

Wiertarka stołowa... PTBM 400 B1

Znamionowe napięcie wejścia U.....	230 V~, 50 Hz
Pobór mocy na biegu jałowym P_0	350 W (S1)
Pobór mocy.....	400 W (S6 40 %)*
Prędkość obrotowa przy pracy jałowej (n_0)	
Wrzeciono.....	600 - 2650 min ⁻¹
Silnik.....	1400 min ⁻¹
Klasa zabezpieczenia	I
Typ zabezpieczenia	IPX0
Waga (z akcesoriami)	ok. 14,1 kg
Uchwyt wiertarski.....	B16 (1,5 mm do 13 mm)
Skok wrzeciona	50 mm
Wielkość obrabianego elementu	maks. 60 mm
Laser	
Klasa lasera	2
Długość fal lasera	650 nm
Moc lasera P_0	< 1 mW
Zasilanie	
Moduł lasera.....	2 x 1,5 V Micro (AAA)
Bateria	alkaliczno-manganowa

Poziom ciśnienia akustycznego
(L_{pA})..... 75,8 dB; K_{pA} = 3 dB

Poziom ciśnienia akustycznego (L_{WA})
zmierzony..... 88,8 dB; K_{WA} = 3 dB

* Po nieprzerwanej pracy urządzenia przez 4 minuty pod obciążeniem urządzenie należy następnie wystudzić przez 6 minut na biegu jałowym, ponieważ w przeciwnym razie doszłoby do jego przegrzania.

Wartości emisji hałasu i wibracji zostały ustalone zgodnie z normami i przepisami, wyszczególnionymi w deklaracji zgodności.



Stosować środki ochrony słuchu

Podana wartość emisji hałasu została zmierzona zgodnie z unormowaną metodą pomiarów i może zostać wykorzystana do porównania niniejszego elektronarzędzia z innym.

Podaną wartość emisji drgań można wykorzystać także w ramach wstępnej oceny narażenia.



Ostrzeżenie:

Wartości emisji hałasu mogą różnić się w trakcie rzeczywistego użytkowania elektronarzędzia od wartości podanej, w zależności od sposobu eksploatacji elektronarzędzia, w szczególności od rodzaju obrabianego detalu. Konieczne jest ustalenie środków bezpieczeństwa w celu ochrony operatora w oparciu o ocenę stopnia narażenia na wibracje w rzeczywistych warunkach użycia.

Zasady bezpieczeństwa



Uwaga! Przy korzystaniu z narzędzi elektrycznych należy przestrzegać podanych poniżej podstawowych środków bezpieczeństwa, zabezpieczających przed porażeniem prądem elektrycznym, zranieniem i pożarem. Przed użyciem elektronarzędzia proszę przeczytać wszystkie wskazówki zawarte w instrukcji. Uwagi dotyczące bezpieczeństwa należy starannie przechowywać.

Symbole i piktogramy

Symbole na urządzeniu:



Uwaga!



Uwaga! Niebezpieczeństwo porażenia prądem elektrycznym! Przed rozpoczęciem jakichkolwiek prac przy urządzeniu wyjmij wtyczkę sieciową z gniazdka.



Przeczytaj instrukcję obsługi!



Noś nauszniaki



Noś okulary ochronne.



Nie nosić nieostroniętych długich włosów. Używać siatki na włosy.



Nie nosić rękawic.



Niebezpieczeństwo zranienia przez obracające się narzędzie! Trzymaj ręce w bezpiecznej odległości.



Urządzeń elektrycznych nie należy wyrzucać razem z odpadami domowymi.



Uwaga! - promień lasera
Nie patrz w promień lasera!
Laser klasy 2

Ø (mm):	Ø (mm):	(U/min):
< 3	< 4	2650
3 - 4	5 - 6	1800
5	7 - 8	1300
6 - 8	9 - 10	900
> 8	> 10	600

Tabela prędkości obrotowych

Symbole w instrukcji obsługi:



Symbol niebezpieczeństwa z informacjami na temat ochrony osób i zapobiegania szkodom materialnym.



Znak nakazu z informacjami na temat zapobiegania szkodom.



Podłączyć urządzenie do gniazda sieciowego.



Wyjąć wtyk sieciowy.



Znak informacyjny ze wskazówkami ułatwiającymi posługiwanie się urządzeniem.



Uwaga! Gorąca powierzchnia. Niebezpieczeństwo poparzenia.



Ze stali



Drewno

Ogólne zasady bezpieczeństwa



Uwaga! Przy korzystaniu z narzędzi elektrycznych należy przestrzeżać podanych poniżej podstawowych środków bezpieczeństwa, zabezpieczających przed porażeniem prądem elektrycznym, zranieniem i pożarem.

Przed użyciem elektronarzędzia proszę przeczytać wszystkie wskazówki zawarte w instrukcji. Uwagi dotyczące bezpieczeństwa należy starannie przechowywać

Ogólne zasady bezpieczeństwa dotyczące narzędzi elektrycznych



OSTRZEŻENIE! Proszę zapoznać się ze wszystkimi wskazówkami bezpieczeństwa, instrukcjami, ilustracjami i danymi technicznymi, dołączonymi do tego elektronarzędzia. Niedokładne przestrzeganie zasad i instrukcji bezpieczeństwa może spowodować porażenie prądem, pożar i/lub inne ciężkie zranienia.

Zachowaj wszystkie zasady bezpieczeństwa i instrukcje na przyszłość.

Użyte w zasadach bezpieczeństwa pojęcie „narzędzie elektryczne” dotyczy narzędzi elektrycznych zasilanych prądem sieciowym (za kablem sieciowym) oraz narzędzi elektrycznych zasilanych z baterii (bez kabla sieciowego).

1) Bezobezpieczeństwo miejsca pracy

- a) Zapewnij porządek i wystarczające oświetlenie w miejscu pracy. Nieporządek lub nieoświetlone miejsce pra-

cy może spowodować wypadek.

- b) **Nie pracuj narzędziem elektrycznym w atmosferze potencjalnie wybuchowej, w której znajdują się palne ciecze, gazy lub pyły.** Narzędzia elektryczne wytwarzają iskry, które mogą zapalić pył lub pary.
- c) **Trzymaj od dzieci i innych ludzi w bezpiecznej odległości podczas używania narzędzia elektrycznego.** Odwrócenie uwagi może spowodować utratę kontroli nad urządzeniem.

2) Bezobezpieczeństwo elektryczne

- a) Wtyczka narzędzia elektrycznego musi pasować do gniazdka. Wtyczki nie można w żaden sposób modyfikować. Nie używaj adapterów wtyczek razem z narzędziami elektrycznymi posiadającymi zestyk ochronny (uziemiający). Nienaruszone wtyczki i dopasowane gniazdka zmniejszają ryzyko porażenia prądem.
- b) **Unikaj dotykania uziemionych powierzchni, takich jak rury, kaloryfery, piecyki, kuchenki, lodówki.** Gdy Twoje ciało jest uziemione, ryzyko porażenia prądem jest większe.
- c) **Trzymaj narzędzia elektryczne z daleka od deszczu i wilgoci/wody.** Dostanie się wody do wnętrza urządzenia elektrycznego zwiększa ryzyko porażenia prądem.
- d) **Nie używaj kabla do przenoszenia narzędzia elektrycznego, do jego zawieszania ani do wyciągania wtyczki z gniazdka.** Chroni kabel przed gorącym olejem, ostrymi krawędziami i ruchomymi częściami urządzenia. Uszkodzone i splątane kable zwiększają ryzyko porażenia prądem.
- e) **Pracując narzędziem elektrycznym na dworze, używaj tylko przedłużaczy**

dopuszczonych do używania na dworze. Używanie przedłużacza przystosowanego do używania na dworze zmniejsza ryzyko porażenia prądem.

- f) **Jeśli nie da się uniknąć pracy elektonarzędzia w środowisku wilgotnym, należy zastosować wyłącznik różnicowoprądowy.** Zastosowanie wyłącznika różnicowoprądowego zmniejsza niebezpieczeństwo porażenia prądem elektrycznym.

3) Bezpieczeństwo osób

- a) **Zachowuj uwagę, uważaj na to, co robisz i pracuj narzędziem elektrycznym rozsądnie. Nie używaj narzędzi elektrycznych, jeżeli jesteś zmęczony albo jeżeli pod wpływem narkotyków, alkoholu albo leków.** Chwila nieuwagi podczas używania narzędzia elektrycznego może doprowadzić do poważnych zranień.
- b) **Noś środki ochrony osobistej, zawsze zakładaj okulary ochronne.** Noszenie środków ochrony osobistej, takich jak maska przeciwpyłowa, buty z antypoślizgowymi podeszwami, kask i naszniki – zależnie od rodzaju i sposobu używania narzędzia elektrycznego – zmniejsza ryzyko zranienia.
- c) **Unikaj przypadkowego uruchomienia narzędzia. Przed podłączeniem narzędzia elektrycznego do źródła zasilania i/lub baterii, przed jego podniesieniem i przeniesieniem upewnij się, że jest ono wyłączone.** Jeżeli podczas przenoszenia narzędzia elektrycznego palec osoby niosącej znajdzie się na włączniku, albo jeżeli włączone urządzenie zostanie podłączone do źródła zasilania, może dojść do wypadku.
- d) **Przed włączeniem narzędzia elektrycznego usuń przyrządę nastawcze i klucze do śrub.** Narzędzie lub klucz znajdujący się w obrotowej części urządzenia może spowodować zranienie.
- e) **Unikaj anormalnych pozycji ciała. Zapewnij sobie stabilną pozycję i zawsze zachowuj równowagę ciała.** Dzięki temu możliwe będzie zachowanie lepszej kontroli nad urządzeniem elektrycznym w nieoczekiwanych sytuacjach.
- f) **Noś odpowiednie ubranie. Nie zakładaj obszernych, luźnych ubrań ani ozdób. Trzymaj włosy, części ubrania i rękawice z daleka od ruchomych części.** Luźne ubranie, ozdoby lub długie włosy mogą zostać pochwycone lub wkręcone przez ruchome części.
- g) **Jeżeli urządzenie posiada możliwość zamontowania systemu odpylania, należy go zamontować i prawidłowo używać.** Używanie przyrządu odsysającego pył może zmniejszyć zagrożenia związane z pyłem.
- h) **Nie kieruj się fałszywym poczuciem bezpieczeństwa i nie naruszaj zasad bezpieczeństwa obowiązujących dla elektonarzędzi, nawet jeśli po częstym korzystaniu jesteś zaznajomiony z elektonarzędziem.** Nieuważne postępowanie może w ułamku sekundy doprowadzić do poważnych obrażeń.

4) Używanie i obsługa narzędzia elektrycznego

- a) **Nie przeciążaj urządzenia. Do każdej pracy używaj właściwego narzędzia elektrycznego.** Pasującym narzędziem elektrycznym można pracować lepiej i bezpieczniej w podanym zakresie mocy.
- b) **Nigdy nie używaj narzędzia elektrycznego z uszkodzonym wyłącznikiem.**

Narzędzie elektryczne, którego nie można włączyć i wyłączyć, jest niebezpieczne i wymaga naprawy.

- c) **Przed dokonaniem ustawień urządzenia, wymianą narzędzia końcowego lub odłożeniem elektronarzędzia wyciągnij wtyk z gniazda sieciowego i/lub usuń wymiowany akumulator.** Ten środek ostrożności uniemożliwi przypadkowe uruchomienie narzędzia elektrycznego.
- d) **Przechowuj nieużywane narzędzia elektryczne w niedostępnym dla dzieci miejscu. Nie pozwalaj używać urządzenia osobom, które nie są z nim obeznane i które nie przeczytały tych wskazówek.** Narzędzia elektryczne są niebezpieczne, jeżeli używają ich niedoświadczone osoby.
- e) **Dbaj o staranną pielęgnację elektronarzędzia i narzędzi obróbkowych. Sprawdzaj, czy ruchome części prawidłowo funkcjonują i nie są zablokowane, czy części nie są połamane lub inaczej uszkodzone i czy prawidłowe działanie narzędzia elektrycznego nie jest zakłócone.** Przed użyciem urządzenia zleć naprawę uszkodzonych części. Przyczyną wielu wypadków są źle konserwowane narzędzia elektryczne.
- f) **Narzędzia tnące muszą być zawsze ostre i czyste.** Starannie pielęgnowane narzędzia tnące z ostrymi ostrzami rzadziej się blokują i są łatwiejsze w prowadzeniu.
- g) **Używaj narzędzia elektrycznego, akcesoriów, oprzyrządowania itd. tylko zgodnie z tymi wskazówkami. Zwracaj przy tym uwagę na warunki pracy i uwzględniaj rodzaj wykonywanej pracy.** Używanie narzędzi elektrycznych do celów niezgodnych z ich przeznaczeniem może prowadzić do niebez-

piecznych sytuacji.

- h) **Uchwyty i powierzchnie chwytne utrzymuj w stanie suchym, czystym oraz wolnym od oleju i smaru.** Śliskie uchwyty i powierzchnie chwytne uniemożliwiają bezpieczną obsługę i kontrolę elektronarzędzia w nieprzewidywanych sytuacjach.

5) Serwis

- a) **Zlecaj naprawy narzędzia elektrycznego tylko wykwalifikowanemu personelowi i tylko z użyciem oryginalnych części zamiennych.** Pozwoli to zachować bezpieczeństwo użytkowania narzędzia elektrycznego.

Uwagi dotyczące bezpieczeństwa pracy z wiertarkami

- a) **Wiertarka musi być zabezpieczona.** Nieprawidłowo zamocowana wiertarka może się przemieszczać lub wyrzucić, co może być przyczyną obrażeń ciała.
- b) **Detal musi być naprężony lub zamocowany w uchwycie obrabianego materiału. Nie wykonywać otworów w detalach, których z uwagi na zbyt małe rozmiary nie da się bezpiecznie zamocować.** Przytrzymywanie detalu dłonią może prowadzić do obrażeń ciała
- c) **Nie nosić rękawic.** Rękawice mogą zostać pochwycone przez wirującą część lub zwiercinę, prowadząc do obrażeń ciała.
- d) **Gdy elektronarzędzie pracuje, dłonie należy trzymać z dala od strefy wiercenia.** Kontakt z wirującymi elementami lub zwiercinami

może być przyczyną obrażeń ciała.

- e) **Narzędzie wierzące musi się obracać przed jego przyłożeniem do detalu.** W przeciwnym razie narzędzie wierzące może się zaklinować w detalu, doprowadzając do nieoczekiwanego ruchu detalu i do obrażeń ciała.
- f) **W przypadku zablokowania narzędzia wierzącego, nie wywierać dalszego nacisku w dół i wyłączyć elektronarzędzie. Ustalić i usunąć przyczynę blokady.** Blokada może prowadzić do nieoczekiwanego ruchu detalu i do obrażeń ciała
- g) **Unikać powstawania długich zwiercin, regularnie przerywając docisk w dół.** Ostre opiłki metalu mogą się klinować i prowadzić do obrażeń ciała.
- h) **Nigdy nie usuwać zwiercin z obszaru wiercenia, gdy elektronarzędzie jest włączone. W celu usunięcia opiłków należy poruszać narzędzie wierzące w kierunku od detalu, wyłączyć urządzenie i odczekać do całkowitego zatrzymania się narzędzia wierzącego. Do usuwania opiłków używać środków pomocniczych takich jak szczotka lub hak.** Kontakt z wirującymi elementami lub zwiercinami może być przyczyną obrażeń ciała.
- i) **Dopuszczalna prędkość obrotowa narzędzia końcowego z uwzględnieniem obliczeniowej prędkości obrotowej musi być co najmniej tak wysoka, jak maksymalna prędkość obrotowa podana na elektronarzędziu.** Wyposażenie obracające się szybciej niż jego prędkość dopuszczalna, może

się złamać na kawałki, które mogą zostać rozrzucone w różnych kierunkach.

Pozostałe uwagi dotyczące bezpieczeństwa

- W momencie, gdy uszkodzony jest kabel zasilający elektronarzędzia, należy go zastąpić specjalnie przygotowanym kablem zasilającym, dostępnym za pośrednictwem działu obsługi klienta.

Zasady bezpieczeństwa podczas pracy z laserem

- Uwaga: Promień lasera Nie patrz w promień Klasa lasera 2
- Nie kieruj lasera na powierzchnie odbłaskowe.
- Oznaczenia i ostrzeżenia znajdują się obok prowadnicy wrzeczona ręcznego (25).

Zasady bezpieczeństwa podczas obchodzenia się z bateriami

- Zawsze pamiętać o wkładaniu baterii z prawidłową polaryzacją (+ i -), podaną na baterii.
- Baterii nie zwierać.
- Nie ładować baterii jednorazowych.
- Nie rozładowywać nadmiernie baterii!
- Nie mieszać starych i nowych baterii oraz baterii różnego typu lub producenta! Wymieniać równocześnie wszystkie baterie danego kompletu.
- Zużyte baterie niezwłocznie wyjąć z urządzenia i prawidłowo zutylizować!
- Nie nagrzewać baterii!
- Nie spawać ani nie lutować bezpośrednio przy bateriach!
- Nie rozbierać baterii!

- Nie deformować baterii!
- Nie rzucać baterii od ognia!
- Baterie przechowywać w miejscu niedostępnym dla dzieci.
- Nie zezwalać dzieciom bez nadzoru na wymianę baterii!
- Nie przechowywać baterii w pobliżu ognia, pieców lub innych źródeł ciepła. Nie kłaść baterii w miejscu narażonym na bezpośrednie działanie promieni słonecznych, nie używać i nie przechowywać baterii w czasie upałów w samochodach.
- Nieużywane baterie przechowywać w oryginalnym opakowaniu i trzymać z dala od przedmiotów metalowych. Rozpakowanych baterii nie mieszać ze sobą i nie rozrzucać! Może to doprowadzić do zwarcia baterii i do uszkodzeń, oparzeń lub nawet spowodować niebezpieczeństwo pożaru.
- Poza sytuacjami awaryjnymi na czas dłuższego nieużywania urządzenia należy wyjąć z niego baterie!
- NIGDY nie dotykać nieszczelnych baterii bez odpowiedniej ochrony. W razie kontaktu wyciekającej cieczy ze skórą natychmiast wypłukać skórę w tym miejscu pod bieżącą wodą. Należy zawsze zapobiegać kontaktowi oczu i ust z cieczą. W razie kontaktu z cieczą baterii niezwłocznie udać się do lekarza.
- Przed włożeniem baterii oczyścić styki baterii i przeciwstyki w urządzeniu.

Montaż

Wiertarka stołowa jest dostarczana w stanie rozłożonym.

Czerwone oznaczenie na stopce rury kolumny (6) musi się zgadzać z zagłębieniem w podstawie (9).

Najpierw oczyścić suchą ściereczką kolumnę (6), podstawę (9), stół wiertarski (12), imadło (13) i uchwyt wiertarski (21).

1. Nałożyć kolumnę (6) na podstawę (9). Przykręcić kolumnę (6) do podstawy (9) za pomocą trzech dołączonych śrub imbusowych (8) (rozmiar 13 mm). Śruby (8) dokręcić z umiarkowaną siłą, aby nie wyrwać gwintu w podstawie (9).
2. Złożyć stół wiertarski (12) na kolumnę (6). Przesunąć stół wiertarski (12) w położenie dolne. Zafiksować stół wiertarski (12) śrubą dociskową (7) w dolnym położeniu.

3. Złożyć imadło (13) na stół wiertarski (12) i przykręcić je do stołu wiertarskiego (12). Przykręć go dołączonymi śrubami montażowymi (11) (rozmiar 17 mm) do stołu wiertarskiego (12), razem z podkładką i podkładką sprężystą, w kolejności przedstawionej na ilustracji. Obydwie śruby montażowe (11) powinny być umieszczone po przekątnej naprzeciw siebie.
4. Złożyć jednostkę napędową (5) na kolumnę (6). Zabezpiecz z boku jednostkę napędową (5) za pomocą obydwu śrub zaciskowych (16) i dołączonego klucza imbusowego (31).

5. Przykręcić trójramienny uchwyt prowadzący do prowadnicy wrzeciona (25). Dokręcić trzy trójramienne uchwyty prowadzące za pomocą klucza płaskiego (Rozmiar klucza 6).
6. Odkręcić śrubę ustalającą (29) od ogranicznika głębokości (28).

- D** 7. Zamontuj laser za pomocą śruby mocującej (33) na jednostce napędowej (5).

Zwróć uwagę, aby wnęka baterii (A 17) znajdowała się po stronie prowadnicy wrzeciona ręcznego (A 25).

- E** 8. Założyć osłonę zabezpieczającą (23) na górną część wrzeciona wiertarki (20).
9. Zamocować osłonę zabezpieczającą (23) za pomocą śruby zaciskowej (19).
10. Podnieść osłonę zabezpieczającą (23). Założyć uchwyt wiertarski (21) na stożek wrzeciona wiertarki (20). Zabezpieczyć uchwyt wiertarski (21) kilkoma lekkimi uderzeniami na wierzchołku uchwytu wiertarskiego. Użyć w tym celu młotka plastikowego.

Obsługa



Uwaga! Niebezpieczeństwo obrażeń ciała!

- Należy pamiętać o zapewnieniu sobie wystarczającej ilości miejsca do pracy i o niestwarzaniu zagrożeń dla innych osób.
- Przed uruchomieniem urządzenia muszą być prawidłowo zamontowane wszystkie osłony i elementy zabezpieczające.
- Przed wykonaniem regulacji urządzenia wyciągnąć wtyk sieciowy.

Ustawienie urządzenia

Wiertarkę stołową ustawić na stabilnym podłożu. **Przed uruchomieniem należy maszynę przykręcić do podłoża.** Użyć w tym celu czterech otworów w podstawie (9).

F Wybór prędkości obrotowej

1. Odkręcić śrubę zamykającą (3) na osłonie przekładni (1).
2. Otworzyć osłonę przekładni (1).
3. Odkręcić obydwie nakrętki ustalające (4) jednostki napędowej (5) za pomocą klucza płaskiego (rozmiar 14 mm, brak w zakresie dostawy).
4. Przesunąć jednostkę napędową (5) nieco do w kierunku kolumny (6), aby odciążyć pasek klinowy (34).
5. Założyć pasek klinowy (34) zgodnie z żądaną kombinacją, aby uzyskać podaną liczbę obrotów:



(U/min):
2650
1800
1300
900
600

6. Ponownie dokręć nakrętki ustalające (4) i naprężć pasek klinowy (34) w taki sposób, aby jednostka napędowa (5) dociskała w tył. Pasek klinowy (34) jest prawidłowo naprężony, jeśli pozwala się on uginać na ok. 1 cm.
7. Zamknąć osłonę przekładni (1). Dokręcić śrubę zamykającą osłony przekładni (3).



Osłona przekładni (1) jest wyposażona w wyłącznik bezpieczeństwa (37). W przypadku nieprawidłowo zamkniętej osłony przekładni (1) nie da się załączyć urządzenia.

Zalecane obroty dla różnych rozmiarów wiertel i materiałów:

 Ø [mm]	 Ø [mm]	[1/min]
< 3	< 4	2650
3 - 4	5 - 6	1800
5	7 - 8	1300
6 - 8	9 - 10	900
> 8	> 10	600

F Kontrola paska klinowego

1. Odkręcić śrubę zamykającą (3) na osłonie przekładni (1).
2. Otworzyć osłonę przekładni (3).
3. Sprawdzić napięcie paska klinowego (34).
4. Pasek klinowy (34) jest prawidłowo naprężony, jeśli pozwala się on lekko ugiąć.
5. Sprawdzić pasek klinowy (34) pod kątem pęknięć, nacięć lub innych uszkodzeń.
6. Zamknąć osłonę przekładni (1).
Dokręcić śrubę zamykającą osłony przekładni (3).

F Naprężanie pasa klinowego

1. Odkręcić śrubę zamykającą osłony przekładni (3).
2. Otworzyć osłonę przekładni (1).
3. Odkręcić obydwie nakrętki ustalające (4) jednostki napędowej (5) za pomocą klucza płaskiego (rozmiar 14 mm, brak w zakresie dostawy).
4. Ponownie dokręć nakrętki ustalające (4) i naprężyc pasek klinowy w taki sposób, aby jednostka napędowa (5)

dociskała w tył.

Pasek klinowy (34) jest prawidłowo naprężony, jeśli pozwala się on ugiąć na ok. 1 cm.

5. Zamknąć osłonę przekładni (3).
Dokręcić śrubę zamykającą osłony przekładni (3).

Ustawianie stołu wiertarskiego

1. Odkręcić śrubę zaciskową (7).
2. Przesunąć stół wiertarski (12) na żądaną wysokość.
3. Ustawić stół wiertarski (12) w żądane położenie.
4. Przykręcić ponownie stół wiertarski (12) śrubą zaciskową (7).
5. Możliwa jest także zmiana nachylenia stołu wiertarskiego (12). W tym celu odkręcić śrubę zaciskową (10) (Rozmiar klucza 19), pod stołem wiertarskim. Zmienić nachylenie stołu wiertarskiego (12) na żądany kąt maks. do 45° w prawo lub w lewo i ponownie unieruchomić stół wiertarski (12) śrubą zaciskową (10).

Ustawianie głębokości wiercenia

1. Odkręcić śrubę ustalającą od ogranicznika głębokości (29).
2. Opuścić wrzeczono wiertarki (20) z zamontowanym narzędziem na obrabiany element.
3. Obróć skalę tak, aby umieszczona na jednostce napędowej (5) czerwona strzałka wskazywała na linię zerową skali.
4. Teraz obrócić skalę na żądaną głębokość wiercenia i ponownie przykręcić śrubę ustalającą (29).
5. Wrzeczono wiertarki (20) odprowadzić ponownie na pozycję wyjściową.

Wymiana narzędzia

 Przed wykonaniem wymiany narzędzia wyciągnąć wtyk z gniazda sieciowego. Dzięki temu zapobiegniemy przypadkowemu rozruchowi.

1. Podnieść osłonę zabezpieczającą (23).
2. Odkręcić szczęki mocujące uchwytu wiertarskiego (21) za pomocą klucza do uchwytu wiertarskiego (26) z uchwytu (2).
3. Wyjąć narzędzie.
4. Włożyć nowe narzędzie.
5. Zaciśnąć szczęki mocujące uchwytu wiertarskiego (21) za pomocą klucza do uchwytu wiertarskiego (30).
6. Zamocować ponownie klucz do uchwytu wiertarskiego (30) na uchwycie (2).
7. Sprawdzić wyśrodkowanie narzędzia.
8. Ponownie opuścić osłonę zabezpieczającą (23).
9. Wykonać krótki bieg próbny, aby sprawdzić brak bicia promieniowego wiertła.

 W żadnym wypadku nie pozostawiać włożonego klucza w uchwycie wiertarskim (30).

Wiercenie

1. Załączyć urządzenie.
2. Obrócić trójramienny uchwyt prowadzący w lewo.
3. Uchwyt wiertarski (21) obniża się.
4. Wiercić obrabiany element, zachowując odpowiedni posuw i żądaną głębokość.
5. Podczas wiercenia na żądaną głębokość proszę pamiętać o ewentualnie koniecznym łamaniu wiórów.
6. Prowadzić narzędzie powoli wstecz na pozycję ogranicznika.

G Regulacja lasera



Uwaga! - promień lasera. Nie patrz w promień lasera. Odwróć głowę lub zamknij oczy, aby uniknąć patrzenia w promień lasera. Ryzyko urazów oka!



Do regulacji lasera użyć kawałek drewna, który nie będzie więcej potrzebny.

1. Nawierć minimalnie zamocowany element. Nie zmieniaj już pozycji obrabianego elementu do czasu wyregulowania lasera.
2. Załącz laser za pomocą włącznika/wyłącznika lasera (32).
3. Ustaw krzyż lasera na miejsce, na którym nawiercony został obrabiany element, obracając w tym celu oba pokręta regulacyjne (17).

H Instalacja / wymiana baterii lasera

1. Wyłączyć laser.
 2. Otwórz wnękę baterii lasera (17), przesuwając blokadę do góry i otwierając wnękę.
- ### Wkładanie baterii
3. Włożyć baterie zgodnie z biegunowością podaną na pokrywie.
 4. Zamknąć i zablokować wnękę baterii (17).
- ### Wyciąganie baterii
3. Wyciągnąć baterie z wnęki baterii (17).
 4. Zamknąć i zablokować wnękę baterii (17).

Uwagi ogólne



Posuw i prędkość obrotowa wrzeczona mają wpływ na trwałość narzędzia.

- O prędkości wiercenia decyduje prędkość obrotowa wrzeczona wiertarki i średnica narzędzia.
- Dlatego obowiązuje zasada, im większa średnica narzędzia, tym niższa powinna być prędkość obrotowa.
- W przypadku większej wytrzymałości obrabianego materiału docisk podczas wiercenia musi być wyższy.
- Powtarzane cofanie narzędzia zapewnia łatwiejsze odprowadzanie wiórów.
- Odprowadzanie wiórów jest utrudnione w szczególności podczas wykonywania głębokich otworów. W takim przypadku należy zmniejszyć posuw i prędkość obrotową.
- Aby uniknąć nadmiernego zużycia ostrza narzędzia, w przypadku otworów o średnicy przekraczającej 8,0 mm powinno się najpierw wykonać otwór narzędziem o mniejszej średnicy.

Załączanie i wyłączenie



Należy pamiętać, że napięcie gaza sieciowego musi być zgodne z napięciem podanym na tabliczce znamionowej urządzenia.



Podłączyć urządzenie do gniazda sieciowego.



Uwaga! Przed załączeniem maszyny rozłożyć w dół osłonę zabezpieczającą (23).

Włączanie:

1. Wcisnąć włącznik (27).

Wyłączenie:

1. Wcisnąć włącznik (26).

Wyłączenie awaryjne:

Wcisnąć wyłącznik awaryjny (24)



Po uruchomieniu awaryjnego wyłączenia wcisnąć włącznik(27), aby ponownie włączyć urządzenie.

Mocowanie obrabianego elementu

Należy obrabiać tylko takie przedmioty, które pozwalają się bezpiecznie zamocować w szczękach mocujących (14). Obrabiany element nie może być unieruchomiony zbyt luźno. W przeciwnym nie można będzie zapewnić bezpiecznej pracy.

Obrabiany element nie może być jednak także ani za mały, ani za duży.

Usuwanie blokad

- Należy wybierać posuw dostosowany do warunków pracy, by umożliwić skuteczne łamanie wiórów.
- Jeśli narzędzie zatnie się w obrabianym elemencie, wyłączyć urządzenie i wyciągnąć wtyk sieciowy. Obrócić narzędzie na uchwycie wiertarskim w lewo z jednoczesnym lekkim szarpnięciem, aby złamać wiór i ponownie uwolnić narzędzie.
- Jeśli podczas obróbki materiału powstanie odłam, wyłączyć urządzenie i wyciągnąć wtyk sieciowy. Wziąć do pomocy szczypce i usunąć odłam, aby zapobiec niekontrolowanemu odrzutowi.

Czyszczenie i konserwacja



Przed wykonaniem jakichkolwiek prac związanych z ustawieniem, utrzymaniem lub naprawą urządzenia należy wyciągnąć wtyk sieciowy.



Wykonanie prac, które nie zostały opisane w tej instrukcji obsługi, zlecać w specjalistycznym warsztacie. Stosować tylko oryginalne części. Przed czyszczeniem lub wykonaniem wszelkich prac konserwacyjnych odczekać aż urządzenie ostygnie. Niebezpieczeństwo oparzenia!

Przed każdym użyciem urządzenia sprawdzić na występowanie widocznych usterek jak luźne, zużyte lub uszkodzone części, prawidłowe osadzenie śrub lub innych części. Uszkodzone części wymienić.

Czyszczenie



Nie stosować żadnych środków myjących ani rozpuszczalników. Substancje chemiczne mogą oddziaływać agresywnie na elementy wykonane z tworzywa sztucznego. Nigdy nie czyścić urządzenia pod bieżącą wodą.

- Urządzenie oczyścić dokładnie po każdym użyciu.
- Otwory wentylacyjne i powierzchnie urządzenia czyścić miękką szczotką, pędzlem lub ściereczką.
- W razie potrzeby usunąć wióry, pył i zanieczyszczenia za pomocą odkurzacza.
- Regularnie smarować ruchome części.
- Nie dopuszczać do przedostawiania

się środków smarnych na włącznik, pasek klinowy, koła pasowe i trójramienny uchwyt prowadzący.

Konserwacja

Urządzenie jest bezobsługowe.

Przechowywanie urządzenia

- Przechowuj urządzenie w suchym, zabezpieczonym przed pyłem i niedostępnym dla dzieci miejscu.
- Przeniesienie urządzenia na krótkim odcinku mogą wykonać dwie osoby. Przeniesienie urządzenia na dłuższym odcinku drogi wymaga użycia wózka transportowego.

Transport



Nie noś wiertarki stołowej za jednostkę napędową.



Uwaga! Gorąca powierzchnia. Niebezpieczeństwo poparzenia. Maszynę można przenosić dopiero po całkowitym ostygnięciu jednostki napędowej (5).

Wiertarkę stołową przenieś w miarę możliwości z drugą osobą. Chwyć jedną ręką za podstawę (9), drugą ręką ustabilizuj maszynę chwytając za osłonę przekładni (1).

Usuwanie i ochrona środowiska

Wyjmij akumulator z urządzenia i przekaz urządzenie, jego akcesoria i opakowanie do zgodnej z przepisami o ochronie środowiska naturalnego utylizacji.



Urządzeń elektrycznych nie należy wyrzucać razem z odpadami domowymi.



Baterie utylizować zgodnie z lokalnymi przepisami. Baterie należy oddać do punktu zbiórki starych baterii, skąd zostaną przekazane do ponownego przetworzenia w sposób przyjazny dla środowiska. O szczegóły należy pytać w lokalnym zakładzie gospodarki odpadami lub w naszym Centrum Serwisowym.

Dyrektywa 2012/19/UE w sprawie zużytego sprzętu elektrycznego i elektronicznego: Konsumenty są prawnie zobowiązani po zakończeniu okresu żywotności urzą-

dzeń elektrycznych i elektronicznych do ich przekazywania do ponownego przetworzenia zgodnie z zasadami ochrony środowiska. Dzięki temu można zapewnić wykorzystanie urządzeń zgodnie z zasadami ochrony środowiska i ochrony zasobów. W zależności od adaptacji na gruncie prawa krajowego do wyboru mogą być następujące możliwości:

- zwrot w miejscu zakupu,
- zwrot w oficjalnym punkcie zbiórki,
- odesłanie do producenta/podmiotu wprowadzającego produkt na rynek.

Przepisy te nie obejmują akcesoriów i środków pomocniczych dołączonych do starych urządzeń, które nie zawierających elementów elektrycznych.

Części zamienne / Akcesoria

Części zamienne i akcesoria można zakupić na www.grizzlytools.shop

W przypadku problemów z zamawianiem należy skorzystać z formularza kontaktowego. W razie dalszych pytań należy się zwracać do Centrum Serwisowego (patrz strona 94).

Stanowisko Instrukcja obsługi	Stanowisko Rysunek	Opis samorozwijający	Numer zamówienia
A 6	92,94	kolumna	91104521
A 12	86-91,96	stół wiertarski, kompletny	91104522
A 13	97-109	imadło	91103342
A 21	45	uchwyt wiertarski	91103343
A 23	44	osłona zabezpieczająca	91103336
A 22	59-60	trójramiennym uchwytem x3	91104525
A 30	61	Klucz do uchwyty wiertarskiego	91104510
F 34	72	pas klinowy (K-26.5)	91103345
	11-13	Zawias pokrywy pasków klinowych	91103346
	110	Laser	91099350

Gwarancja

Szanowna Klientko, Szanowny Kliencie, na zakupione urządzenie otrzymują Państwo 3 lata gwarancji od daty zakupu. W przypadku wad tego produktu przysługują Państwu ustawowe prawa w stosunku do sprzedawcy produktu. Prawa te nie są ograniczone przez naszą przedstawioną niżej gwarancję.

Warunki gwarancji

Okres gwarancji rozpoczyna się z datą zakupu. Prosimy zachować oryginalny paragon. Będzie on potrzebny jako dowód zakupu.

Jeśli w okresie trzech lat od daty zakupu tego produktu wystąpi wada materiałowa lub fabryczna, produkt zostanie – wedle naszego wyboru – bezpłatnie naprawiony lub wymieniony. Gwarancja zakłada, że w okresie trzech lat uszkodzone urządzenie zostanie przesłane wraz z dowodem zakupu (paragonem) z krótkim opisem, gdzie wystąpiła wada i kiedy się pojawiła.

Jeśli defekt jest objęty naszą gwarancją, otrzymają Państwo z powrotem naprawiony lub nowy produkt. Wraz z wymianą urządzenia lub ważnej części, zgodnie z art. 581 § 1 aktualnej wersji Kodeksu cywilnego, okres gwarancji rozpoczyna się od nowa.

Okres gwarancji i ustawowe roszczenia z tytułu wad

Okres gwarancji nie wydłuża się z powodu świadczenia gwarancyjnego. Obowiązuje to również dla wymienionych lub naprawionych części. Ewentualne uszkodzenia i wady istniejące już w momencie zakupu należy zgłosić bezzwłocznie po rozpakowaniu. Naprawy przypadające po upływie okresu gwarancji są odpłatne.

Zakres gwarancji

Urządzenie wyprodukowano z zachowaniem staranności zgodnie z surowymi normami jakościowymi i dokładnie sprawdzono przed wysyłką.

Gwarancja obowiązuje dla wad materiałowych lub fabrycznych. Gwarancja nie rozciąga się na części produktu, które podlegają normalnemu zużyciu i można je uznać za części zużywalne (np. pas klinowy, baterie), oraz na uszkodzenia części delikatnych (np. przetworniki). Gwarancja przepada, jeśli produkt został uszkodzony, nie był zgodnie z przeznaczeniem użytkowany i konserwowany. Użytkowanie zgodnie z przeznaczeniem wiąże się z przestrzeganiem wszystkich wskazówek zawartych w instrukcji obsługi. Należy bezwzględnie unikać zastosowań i działań, których odradza się lub przed którymi ostrzega się w instrukcji obsługi. Produkt jest przeznaczony do użytku prywatnego, a nie komercyjnego. W przypadku niewłaściwego i nieodpowiedniego obchodzenia się z urządzeniem, stosowania „na siłę” i zabiegów, które nie zostały przeprowadzone przez nasz autoryzowany oddział, gwarancja wygasa.

Realizacja w przypadkach objętych gwarancją

Aby zagwarantować szybkie przetworzenie Państwa sprawy, prosimy o przestrzeganie poniższych wskazówek:

- W przypadku wszelkich zapytań prosimy o przygotowanie paragonu i numeru artykułu jako dowodu zakupu (IAN 499273_2204).
- Numer artykułu znajduje się na tabliczce znamionowej.
- W przypadku wystąpienia usterek lub innych wad prosimy o skontaktowanie się z wymienionym niżej działem ser-

wisowym **telefonicznie** lub **mailowo**.
 Uzyskają Państwo wówczas szczegółowe informacje na temat realizacji reklamacji.

- Uszkodzony produkt mogą Państwo wystać po skontaktowaniu się z naszym działem obsługi klienta, załączając dowód zakupu (paragon) i określając, na czym polega wada i kiedy wystąpiła, bezpłatnie na podany adres serwisu. Aby uniknąć problemów z odbiorem i dodatkowych kosztów, prosimy o wystanie przesyłki na adres, który Państwu podano. Należy się upewnić, żeby wysyłka nie nastąpiła odpłatnie, jako ponadwymiarowa, ekspresowo lub na innych specjalnych warunkach. Prosimy o przesłanie urządzenia wraz ze wszystkimi częściami wyposażenia otrzymanymi przy zakupie i zadbanie o wystarczająco bezpieczne opakowanie.

Serwis naprawczy

Naprawy, **które nie są objęte gwarancją**, można zlecić odpłatnie w naszym oddziale serwisowym. Serwis sporządzi Państwu kosztorys naprawy.

Podejmujemy się wyłącznie naprawy urządzeń, które zostały prawidłowo zapakowane i ofrankowane.

Uwaga: Prosimy o przesłanie czystego urządzenia ze wskazaniem usterki.

Urządzenia przesłane dla nas odpłatnie, jako przesyłka ponadwymiarowa, ekspresowa lub na innych warunkach specjalnych, nie zostaną odebrane.

Utylizację przestanych do nas uszkodzonych urządzeń przeprowadzamy bezpłatnie.

Service-Center

PL

Serwis Polska

Tel.: 22 397 4996

(Opłata za połączenie zgodna z cennikiem operatora)

E-Mail: grizzly@lidl.pl

IAN 499273_2204

Importer

Prosimy mieć na uwadze, że poniższy adres nie jest adresem serwisu. Prosimy o kontakt z wymienionym wyżej centrum serwisowym.

Grizzly Tools GmbH & Co. KG

Stockstädter Straße 20

63762 Großostheim

Niemcy

www.grizzlytools.de

Poszukiwanie błędów

Problem	Możliwa przyczyna	Sposób usunięcia problemu
Urządzenie nie uruchamia się	Brak napięcia sieciowego Reaguje bezpiecznik instalacji domowej	Sprawdzić gniazdo wtykowe, kabel zasilający, przewodzenie, wtyk sieciowy, w razie potrzeby zlecić naprawę w punkcie napraw urządzeń elektrycznych. Sprawdzić bezpieczniki instalacji domowej
	Uszkodzony włącznik (27) / wyłącznik (26)	Naprawa realizowana przez serwis
	Uszkodzony silnik	Naprawa realizowana przez serwis
Silne wibracje	Jednostka napędowa (5) nie jest przykręcona	Sprawdzić naprężenie paska klinowego i dokręcić nakrętki ustalające (4)
	Narzędzie nie jest wycentrowane	Sprawdzić narzędzie w uchwycie wiertarskim (21)
Głośne pischczenie	Zbyt mocno naprężony pasek	Sprawdzić naprężenie paska
	Pasek klinowy (34) uszkodzony	Sprawdzić pasek klinowy (34)
	Koło pasowe uszkodzone	Sprawdzić koła pasowe
Laser nie działa	Baterie rozładowane	Wymień baterie (patrz „Wymiana baterii lasera“)

Obsah

Úvod	96	Nastavení hloubky vrtání	106
Účel použití	97	Výměna nástroje	106
Obecný popis	97	Vrtání	106
Rozsah dodávky	97	Nastavení laseru	106
Popis funkce	97	Vložení/výměna baterií laseru	106
Přehled	97	Všeobecné pokyny	107
Technické údaje	98	Zapnutí a vypnutí	107
Bezpečnostní pokyny	98	Upnutí obrobků	107
Symboly a piktogramy	98	Uvolnění zablokovaného vrtáku	107
Všeobecné bezpečnostní pokyny	99	Čištění a údržba	107
Všeobecné bezpečnostní pokyny pro elektrické nářadí	99	Čištění	108
Bezpečnostní pokyny pro vrtačky ...	102	Údržba	108
Další bezpečnostní upozornění	103	Skladování	108
Bezpečnostní pokyny k manipulaci s laserem	103	Přenášení	108
Bezpečnostní pokyny k manipulaci s bateriemi	103	Likvidace/ochrana životního prostředí	108
Montáž	103	Náhradní díly / Příslušenství	109
Obsluha	104	Hledání chyb	110
Postavení	104	Záruka	111
Nastavení otáček	104	Opravná	112
Kontrola klínového řemene	105	Service-Center	112
Napnutí klínového řemenu	105	Dovozce	112
Nastavení stolu vrtačky	105	Překlad originálního prohlášení o shodě CE	296
		Výkres sestavení	307

Úvod

Blahopřejeme vám ke koupi vašeho nového přístroje. Rozhodli jste se pro vysoce kvalitní výrobek.

Kvalita tohoto přístroje byla kontrolována během výroby a byla provedena také závěrečná kontrola. Tím je zaručena funkčnost přístroje. Nelze vyloučit, že v jednotlivých případech bude na přístroji, v přístroji nebo v hadicových rozvodech zbytek vody nebo maziv. Nejedná se o vadu nebo závadu a není to důvodem k obavám.



Návod k obsluze je součástí tohoto výrobku. Obsahuje důležité pokyny týkající se bezpečnosti, používání a likvidace. Před použitím výrobku se seznamte se všemi pokyny k obsluze a bezpečnosti. Výrobek používejte jen k popsaným účelům a v rámci uvedených oblastí použití. Návod dobře uschovejte a při předávání výrobku třetímu předejte i všechny podklady.

Účel použití

Stolní vrtačka je určena k vrtání do kovů, dřeva, plastů a dlaždic. Používat lze vrtáky s válcovou stopkou o průměru vrtání 1,5 až 13 mm.

Přístroj je určen pro použití domácími kutily. Není určen pro nepřetržité komerční využívání. Přístroj není určen k používání osobami mladšími 16 let. Osoby nad 16 let smějí přístroj používat pouze pod dohledem. Výrobce neručí za škody způsobené nesprávným použitím nebo nesprávnou obsluhou.

Obecný popis



Zobrazení nejdůležitějších funkčních dílů nalezena přední a zadní výklopné stránce.

Rozsah dodávky

Přístroj vybalte a zkontrolujte, je-li kompletní. Obalový materiál řádně zlikvidujte.

- základní deska
- vrtací stůl
- trubkový sloupek
- motorová jednotka
- 3 zdvihací vrtací ramena
- ochranné zařízení
- upínací vložka
- klíč upínací vložky
- klíč s vnitřním šestihranem
- svěrák
- laser
- upevňovací šroub
- 2 x 1,5 V baterie AAA
- 5x montážní šroub
- 2 x matice
- 4 x podložky
- 2x pružná podložka
- návod k obsluze

Popis funkce

Funkce obslužných částí je popsána následovně.

Přehled

- | | |
|----------|--|
| A | <ol style="list-style-type: none"> 1 kryt převodovky 2 držák na klíč upínací vložky a klíč s vnitřním šestihranem 3 závěrný šroub krytu převodovky 4 zajišťovací matice motorové jednotky 5 motorová jednotka 6 trubkový sloupek 7 závěrník 8 3 montážní šrouby 9 základní deska 10 stavěcí šroub, stůl vrtačky sklon (není viditelný) 11 montážní šrouby svěráku 12 stůl vrtačky 13 svěrák 14 upínací čelisti 15 uhlové měřítko 16 upínací šroub, motorová jednotka 17 přihrádka na baterie laseru 18 regulátor laseru 19 upínací šroub, ochranné zařízení 20 vrtací vřeteno 21 upínací vložka 22 zdvihací vrtací rameno 23 ochranné zařízení 24 nouzový vypínač 25 vedení ručního vřetene 26 vypínač 27 zapínač 28 hloubkový doraz se stupnicí 29 stavěcí šroub hloubkového dorazu 30 klíč upínací vložky 31 klíč s vnitřním šestihranem 32 zapínač/vypínač laseru |
|----------|--|

- D** 33 upeňovací šroub laseru
- F** 34 klínový řemen
- 35 hnací kotouč na straně vřetene
- 36 hnací kotouč na straně motoru
- 37 blokovací spínač

Technické údaje

Stolní vrtačka PTBM 400 B1

Jmenovité vstupní napětí U 230 V~, 50 Hz
Příkon chodu naprázdno P_0 ...350 W (S1)

Příkon 400 W (S6 40 %)*

Otáčky naprázdno (n_0)

Vřeteno 600 - 2650 min⁻¹

Motor 1400 min⁻¹

Třída ochrany I

Druh ochrany.....IPX0

Hmotnost (s příslušenstvím)cca 14,1 kg

upínací vložkaB16 (1,5 mm až 13 mm)

zdvih vřetene.....50 mm

Velikost obrobku.....max. 60 mm

Laser

Třída laseru2

Vlnová délka laseru.....650 nm

Výkon laseru P_0 < 1 mW

Spotřeba energie

Laserový modul.. 2 x 1,5 V Micro (AAA)

Baterie..... alkalicko-manganová

Hladina zvukového tlaku

(L_{pA}) 75,8 dB; K_{pA} = 3 dB

Úroveň akustického výkonu (L_{WA})

měřená 88,8 dB; K_{WA} = 3 dB

* Po době nepřetržitého provozu 4 minuty pod zátěží se pak přístroj musí 6 minut chladit při chodu naprázdno, jinak by došlo k jeho přehřátí.

Hladina hluku a vibrací byla stanovena dle norem a předpisů uvedených v prohlášení o shodě.



Noste ochranu sluchu

Uvedená hodnota emisí hluku byla měřena pomocí standardizované zkušební metody a lze ji použít k porovnání jednoho elektrického nástroje s jiným.

Uvedená hodnota emisí hluku může být také použita k předběžnému odhadu zatížení.



Výstraha:

Hodnoty emisí hluku se mohou během skutečného používání elektrického nástroje lišit od udávaných hodnot v závislosti na způsobu, jakým je elektrický nástroj používán, a především pak podle typu zpracovávaného obrobku. Je nezbytné stanovit bezpečnostní opatření na ochranu operátora na základě odhadu zatížení při skutečných podmínkách používání.

Bezpečnostní pokyny



Pozor! Při používání elektrických nástrojů je třeba pro ochranu proti elektrickému úderu, nebezpečí poranění a požáru, dbát na následující zásadní bezpečnostní opatření. Před používáním tohoto elektrického přístroje si přečtěte tyto pokyny. Bezpečnostním pokynům uchovávejte na vhodném místě.

Symboly a piktogramy







Symboly na přístroji:



Pozor!





Pozor! Nebezpečí úrazu elektrickým proudem! Před prováděním veškerých prací na přístroji vytáhněte zástrčku ze sítě

-  Přečtěte si návod k použití!
-  Používejte a sluchu
-  Používejte ochrany očí.
-  Dlouhé vlasy nenoste volně. Používejte síťku na vlasy.
-  Nenoste rukavice.
-  Nebezpečí poranění otáčejícím se nástrojem! Udržujte ruce v dostatečné vzdálenosti
-  Elektrické přístroje nepatří do domovního odpadu.





Achtung! - Laserstrahlung
Nicht in den Strahl blicken!
Laserklasse 2
Laseranforderung nach EN 60825-1:2014
Lu 650 nm P₀ < 1 mW
Attention! - laser radiation
Do not stare into beam!
Laser specification according to EN 60825-1:2014
Lu 650 nm P₀ < 1 mW







Pozor! Laserové záření.
Nedívejte se do paprsku!
Třída laseru 2

 Ø (mm):	 Ø (mm):	(U/min):
< 3	< 4	2650
3 - 4	5 - 6	1800
5	7 - 8	1300
6 - 8	9 - 10	900
> 8	> 10	600

Tabulka otáček

Symbols v návodu:

-  **Výstražné značky s údaji pro zabránění škodám na zdraví anebo věcným škodám.**
-  Příkazové značky s údaji pro prevenci škod.

-  Připojte zařízení k síťovému napětí.
-  Vytáhněte síťovou zástrčku.
-  Informační značky s informacemi pro lepší zacházení s nástrojem.
-  Pozor! Horký povrch. Hrozí nebezpečí popálení.
-  Ocel
-  Dřevo

Všeobecné bezpečnostní pokyny

Pozor! Při používání elektrických nástrojů je třeba pro ochranu proti elektrickému úderu, nebezpečí poranění a požáru, dbát na následující zásadní bezpečnostná opatření.

Všeobecné bezpečnostní pokyny pro elektrické nářadí

-  **VÝSTRAHA! Přečtěte si všechny bezpečnostní pokyny a instrukce, prohlédněte si obrázky a technické údaje, které jsou dodávány k tomuto elektrickému nářadí.** Pochybení při dodržování bezpečnostních pokynů a instrukcí mohou způsobit úder elektrickým proudem, popálení a/nebo těžká zranění.

Všechny bezpečnostní pokyny a instrukce uchovejte pro budoucí použití.

Pojem „elektrické nářadí“ používaný v bezpečnostních pokynech se vztahuje na elektrické nářadí napájené z elektrické sítě (prostřednictvím síťového kabelu) a na elek-

trické nářadí napájené akumulátorem (bez síťového kabelu).

1) BEZPEČNOST PRACOVIŠTĚ:

- a) **Udržujte svůj pracovní úsek čistý a dobře osvětlený.** Nepořádek anebo neosvětlené pracovní oblasti mohou vést k nehodám.
- b) **Nepracujte s elektrickým nástrojem v okolí ohroženém výbuchem, v kterém se nachází hořlavé tekutiny, plyny anebo prachy.** Elektrické nástroje vytváří jiskry, které mohou zapálit prach anebo páry.
- c) **Během používání elektrického nástroje udržujte děti a jiné osoby vzdáleně od sebe.** Při nepozornosti můžete ztratit kontrolu nad nástrojem.

2) ELEKTRICKÁ BEZPEČNOST:

- a) **Přípojná zástrčka elektrického nástroje se musí hodit do zásuvky. Zástrčka se nesmí žádným způsobem změnit. Nepoužívejte žádné adaptérové zástrčky ve spojení elektrickými nástroji s ochranným uzemněním.** Nezměněné zástrčky a vhodné zásuvky zmenšují riziko elektrického úderu.
- b) **Vyvarujte se tělesnému kontaktu se zemnými povrchy jako jsou roury, topná tělesa, sporáky a ledničky.** Existuje zvýšené riziko skrze elektrický úder, když je Vaše tělo zemněné.
- c) **Nevystavujte elektrický nástroj dešti anebo mokru.** Vniknutí vody do elektrického nástroje zvyšuje riziko elektrického úderu.

- d) **Nepoužívejte kabel k jinému účelu, jako je nošení nebo zavěšení elektrického nástroje anebo vytažení zástrčky ze zásuvky. Udržujte kabel vzdáleně od žáru, od oleje, od ostrých hran anebo od pohybujících se částí nástrojů.** Poškozené anebo zamotané kabely zvyšují riziko elektrického úderu.
- e) **Když pracujete s elektrickým nástrojem pod širým nebem, pak používejte pouze prodlužovací kabely, které jsou vhodné i pro venkovní oblast.** Použití prodlužovacího kabelu vhodného pro venkovní oblast, zmenšuje riziko elektrického úderu.
- f) **Pokud nelze zabránit provozu elektrického nástroje ve vlhkém prostředí, použijte proudový chránič.** Použití proudového chrániče snižuje riziko úrazu elektrickým proudem.

3) BEZPEČNOST OSOB:

- a) **Budte pozorní, dbejte na to, co děláte a pusťte se s elektrickým nástrojem rozumně do práce. Nepoužívejte elektrický nástroj, když jste unaveni anebo pod vlivem drog, alkoholu anebo léků.** Jediný okamžik nepozornosti při používání elektrického nástroje může vést k vážným poraněním.
- b) **Noste osobní ochrannou výstroj a vždy ochranné brýle.** Nošení osobní ochranné výstroje, jako je protiskluzová bezpečnostní obuv, ochranná přilba a ochrana sluchu, snižuje riziko poranění.
- c) **Vyvarujte se nezáměrnému uvedení do provozu. Přesvědčte se**

o tom, že je elektrický nástroj vypnutý předtím, než ho připojíte na napájení elektrickým proudem, než ho zvednete anebo nesete. Když při nošení elektrického nástroje držíte prst na spínači anebo když tento nástroj v zapnutém stavu připojíte na napájení elektrickým proudem, pak toto může vést k nehodám.

- d) Odstraňte nastavovací nářadí anebo šroubováky předtím, než elektrický nástroj zapnete.** Nářadí anebo klíč, který se nachází v otáčející se části nástroje, může vést k poraněním.
- e) Vyvarujte se abnormálnímu držení těla. Postarejte se o bezpečný postoj a udržujte vždy rovnováhu.** Tímto můžete v neočekávaných situacích lépe kontrolovat elektrický nástroj.
- f) Noste vhodný oděv. Nenoste žádné volné oblečení anebo šperky. Udržujte vlasy, oděv a rukavice vzdáleně od pohybujících se částí.** Volné oblečení, šperky anebo dlouhé vlasy mohou být zachycené pohybujícími se částmi.
- g) Lze-li namontovat zařízení na odsávání či zachytávání prachu, musí se takové zařízení namontovat a správně používat.** Při používání zařízení na odsávání prachu lze snížit nebezpečí vznikající v důsledku prachu.
- h) Držadla a úchopné plochy udržujte v suchém a čistém stavu bez stop oleje či mastnoty.** Kluzká držadla a kluzké úchopné plochy neumožňují bezpečné ovládání a kontrolu elektrického nářadí v neočekávaných situacích.

4) POUŽÍVÁNÍ A OŠETŘOVÁNÍ ELEKTRICKÉHO NÁSTROJE:

- a) Nepřetěžujte tento nástroj. Použijte pro svoji práci elektrické nářadí, určené pro tento účel.** S vhodným elektrickým nástrojem pracujete v udaném výkonovém rozsahu lépe a bezpečněji.
- b) Nepoužívejte žádné elektrické nářadí, jehož spínač je defektní.** Elektrické nářadí, které se již nedá za- anebo vypnout, je nebezpečné a musí být opravené.
- c) Vytáhněte zástrčku ze zásuvky a/nebo vyjměte vyjímatelný akumulátor před jakýmkoliv seřizováním, výměnou nástroje nebo odložením nářadí.** Toto preventivní bezpečnostní opatření zabrání neúmyslnému startu elektrického nástroje.
- d) Uložte nepoužívaný elektrický nástroj mimo dosahu dětí. Nepřenechávejte používání tohoto nástroje osobám, které s tímto nástrojem nejsou obeznámené anebo tyto pokyny nečetly.** Elektrické nástroje jsou nebezpečné, když je používají nezkušené osoby.
- e) Údržbu elektrického nářadí a používaného nástroje provádějte s maximální pečlivostí. Kontrolujte, jestli pohyblivé díly bezvadně fungují a nevážnou, jestli jsou části zlomené anebo natolik poškozené, že je funkce elektrického nástroje narušena. Nechte poškozené části před použitím nástroje opravit.** Příčiny mnohých nehod tkví ve špatně udržovaných elektrických nástrojích.
- f) Udržujte řezné nástroje ostré a čisté.** Pečlivě ošetřované řezné

nástroje s ostrými řeznými hranami se méně zaseknou a lépe se vedou.

- g) Používejte tento elektrický nástroj, jeho příslušenství, vložné nástroje atd. v souladu s těmito instrukcemi. Zohledněte přitom pracovní podmínky a činnost, která se má vykonávat.** Používání elektrického nástroje pro jiné účely, než pro které je určený, může vést k nebezpečným situacím.
- h) Držadla a úchopné plochy udržujte v suchém a čistém stavu bez stop oleje či mastnoty.** Kluzká držadla a kluzké úchopné plochy neumožňují bezpečné ovládání a kontrolu elektrického nářadí v neočekávaných situacích.

5) Servis:

- a) Svoje elektrické nářadí nechte opravit pouze kvalifikovaným odborným personálem a jenom pomocí originálních náhradních dílů.** Tímto se zajistí to, že bezpečnost elektrického nářadí zůstává zachována.

Bezpečnostní pokyny pro vrtačky

- a) Vrtačka musí být zajištěna.** Nesprávně připevněná vrtačka se může pohybovat nebo převrátit, což může způsobit zranění.
- b) Obrobek se musí upnout nebo upevnit na podložku pod obrobkem. Nevrtajte do obrobků, které jsou příliš malé na to, aby mohly být bezpečně upnuty.** Držení obrobku rukou může vést ke zranění.
- c) Nenoste rukavice.** Rukavice se mohou zachytit do rotujících částí nebo odvrtných třísek a způsobit zranění.
- d) Když je elektrické nářadí v chodu, mějte své ruce mimo oblast vrtání.** Kontakt s rotujícími částmi nebo vrtnými třískami může vést ke zranění.
- e) Vrtací nástroj se musí otáčet, než jej přiložíte na obrobek.** Jinak se může vrtací nástroj zachytit v obrobku a způsobit neočekávaný pohyb obrobku a zranění.
- f) Pokud se vrtací nástroj zablokuje, přestaňte tlačit směrem dolů a vypněte elektrický nástroj. Prozkoumejte a odstraňte příčinu zablokování.** Zablokování může způsobit neočekávaný pohyb obrobku a zranění osob.
- g) Zamezte dlouhým třískám při vrtání pravidelným přerušováním tlaku směrem dolů.** Ostré kovové třísky se mohou zachytit a způsobit zranění.
- h) Nikdy neodstraňujte třísky z vrtané oblasti, pokud je elektrický nástroj v chodu. K odstranění třísek odsuňte vrtací nástroj od obrobku, vypněte elektrický nástroj a počkejte, až se vrtací nástroj zastaví. K odstranění třísek použijte pomocné prostředky, jako je kartáč nebo hák. Kontakt s rotujícími částmi nebo vrtnými třískami může vést ke zranění.**
- i) Přípustné otáčky vyměnitelných nástrojů s domezovacími otáčkami musí být minimálně tak vysoké jako jsou maximální otáčky uvedené na elektrickém nástroji.** Příslušenství otáčející se rychlostí, která překračuje povolené otáčky, se může zlomit a poletovat.

Další bezpečnostní upozornění

- Pokud je síťový připojovací kabel elektrického nástroje poškozen, musí se tento vyměnit za speciálně předem připravený síťový připojovací kabel, který lze získat od zákaznické servisní organizace.

Bezpečnostní pokyny k manipulaci s laserem

- Pozor: Laserové zařízení, nedívejte se do paprsku, laser třídy 2
- Laser nesměřujte na zrcadlicí plochy.
- Označení a výstražné upozornění se nachází vedle vedení ručního vřetena (25).

Bezpečnostní pokyny k manipulaci s bateriemi

- Vždy dbejte na to, aby byly baterie vloženy se správnou polaritou (+ a -), jak je uvedeno na baterii.
- Nezkratujte baterie.
- Nenabíjejte baterie, které nelze nabíjet.
- Baterie nepřebíjejte!
- Nekombinujte staré a nové baterie ani baterie různého typu či od různých výrobců! Vždy vyměňte celou sadu baterií naráz.
- Vybité baterie neprodleně vyjměte z přístroje a řádně zlikvidujte!
- Baterie nezahřívejte!
- Přímo na bateriích nesvářejte ani nepájejte!
- Baterie nerozebírejte!
- Baterie nedeformujte!
- Baterie nevhazujte do ohně!
- Baterie skladujte mimo dosah dětí.
- Bez dohledu nedovolte dětem, aby měnily baterie!

- Neskladujte baterie v blízkosti ohně, sporáků nebo jiných zdrojů tepla. Nepokládejte baterie pod přímé sluneční záření, nepoužívejte ani neskladujte je ve vozidlech za horkého počasí.
- Nepoužité baterie skladujte v původním obalu a udržujte je v bezpečné vzdálenosti od kovových objektů. Vybalené baterie nesměšujte ani je neskladujte zpřeházené u sebe! Mohlo by dojít ke zkratování baterie, a tím také k úrazu, popáleninám nebo dokonce k požáru.
- Baterie vyjměte ze zařízení, nebude-li zařízení po delší dobu používáno, a to s výjimkou nouzových případů!
- Na vypadlé baterie NIKDY nesahejte bez příslušné ochrany. Potřísní-li uniklá tekutina pokožku, je vhodné pokožku v tomto místě ihned opláchnout tekoucí vodou. V žádném případě nedopusťte, aby se tekutina dostala do očí či úst. V takovém případě ihned vyhledejte lékaře.
- Před vložením baterií očistěte kontakty baterie a také protikontakty v zařízení.

Montáž

Stolní vrtačka je dodávána v rozmontovaném stavu. Suchým hadrem nejdříve očistěte trubkový sloupek (6), základní desku (9), stůl vrtačky (12), svěrák (13) a upínací vložku (21).

1. Trubkový sloupek (6) zasuňte do základní desky (9). Červené značení na patě sloupové trubky (6) a prohloubenina v základní desce (9) se musí shodovat. Přišroubujte trubkový sloupek (6) pomocí třech dodávaných šestihranných šroubů (8) (velikost 13 mm) k základní desce (9). Šrouby (8) mírně utáhněte

tak, aby se závity nevytrhávaly ze základní desky (9).

- Nasaďte stůl vrtačky (12) na trubkový sloupek (6). Přesuňte stůl vrtačky (12) do spodní polohy. Upevněte stůl vrtačky (12) roubíkovým šroubem (7) do spodní polohy.

- B** 3. Položte svěrák (13) na stůl vrtačky (12). Přišroubujte jej pomocí dodávaných montážních šroubů (11) (velikost 17 mm), spolu s podložkou a pérovou podložkou, ve znázorněném pořadí ke stolu vrtačky (12).
Oba montážní šrouby (11) by měly ležet diagonálně proti sobě.

- C** 4. Nasaďte motorovou jednotku (5) na trubku sloupku (6). Zajistěte motorovou jednotku (5) oběma upínacími šrouby (16) na boku pomocí dodaného klíče s vnitřním šestihranem (31).

- A** 5. Našroubujte tři zdvihací vrtací ramena do vedení vřetene (25). Tři zvedací ramena vrtního vrátku utáhněte pevně otevřeným klíčem (otvor klíče 6).

- Povolte regulační šroub (29) hloubkového dorazu (28).

- D** 7. Namontujte laser pomocí upevňovacího šroubu (33) na motorové jednotce (5).
Dbejte na to, aby se příhrádka na baterie (**A** 17) nacházela na straně vedení ručního vřetene (**A** 25).

- E** 8. Nasaďte ochranné zařízení (23) na horní díl vrtacího vřetene (20).

- Upínacím šroubem (19) zafixujte ochranné zařízení (23).

- Vyklopte ochranné zařízení (23) směrem vzhůru. Nasaďte upínací vložku (21) na kužel vrtacího vřetene (20). Zajistěte upínací vložku (21) tím, že několikrát zlehka udeříte na špičku upínací vložky. K tomu použijte plastové kladivo.

Obsluha



Pozor! Nebezpečí poranění!

- Dbejte na to, abyste měli dostatek místa pro práci a neohrozili ostatní osoby.
- Před uvedením do provozu musí být řádně namontovány všechny kryty a ochranná zařízení.
- Než začnete přístroj nastavovat, vytáhněte síťový kabel ze zásuvky.

Postavení

Stolní vrtačku postavte na pevnou plochu. **Před uvedením do provozu přišroubujte stroj k podkladu.** Za tím účelem použijte čtyři otvory v základní desce (9).

F Nastavení otáček

- Povolte závěrný šroub (3) krytu převodovky (1).
- Otevřete kryt převodovky (1).
- Povolte obě zajišťovací matice (4) motorové jednotky (5) klíčem s otvorem (velikost 14 mm, není součástí dodávky).
- K uvolnění klínového řemene (34) mírně posuňte motorovou jednotku (5) směrem k trubkovému sloupku (6).
- K dosažení zadaného počtu otáček položte klínový řemen (34) na vhodnou kombinaci:

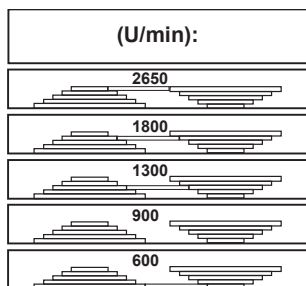



- Zajišťovací matice (4) opět pevně našroubujte a klínový řemen napněte tak, aby se motorová jednotka (5) zatlačila dozadu.

Klínový řemen (34) je správně napnutý, když jej lze zatlačit o cca 1 cm.

- Zavřete kryt převodovky (1). Zafixujte závěrný šroub krytu převodovky (3).

i Kryt převodovky (1) je vybaven bezpečnostním spínačem (37). Neří-li kryt převodovky (1) správně uzavřen, nelze zařízení napnout.

Doporučené otáčky u různých druhů vrtáků a materiálů:

 Ø [mm]	 Ø [mm]	[1/min]
< 3	< 4	2650
3 - 4	5 - 6	1800
5	7 - 8	1300
6 - 8	9 - 10	900
> 8	> 10	600

F Kontrola klínového řemene

- Povolte závěrný šroub (3) krytu převodovky (1).
- Otevřete kryt převodovky (3).
- Zkontrolujte napnutí klínového řemene

(34).

- Klínový řemen (34) je správně napnutý, když jej lze zlehka promáčknout.
- Zkontrolujte, zda se na klínovém řemenu (34) nenacházejí trhliny, zářezy nebo jiná poškození.
- Zavřete kryt převodovky (1). Utáhněte závěrný šroub krytu převodovky (3).

F Napnutí klínového řemenu

- Uvolněte závěrný šroub krytu převodovky (3).
- Otevřete kryt převodovky (1).
- Povolte obě zajišťovací matice (4) motorové jednotky (5) klíčem s otvorem (velikost 14 mm, není součástí dodávky).
- Zajišťovací matice (4) opět pevně našroubujte a klínový řemen napněte tak, aby se motorová jednotka (5) zatlačila dozadu.
Klínový řemen (34) je správně napnutý, když jej lze zatlačit o cca 1 cm.
- Zavřete kryt převodovky (1). Utáhněte závěrný šroub krytu převodovky (3).

Nastavení stolu vrtačky

- Uvolněte upínací šroub (7).
- Přesuňte stůl vrtačky (12) do požadované výšky.
- Vyklopte stůl vrtačky (12) do požadované polohy.
- Upínacím šroubem (7) opětovně zafixujte stůl vrtačky (12).
- Stůl vrtačky (12) můžete nastavit i pod určitým sklonem. Toho dosáhnete uvolněním upínacího šroubu (10) (otvor klíče 19) pod stolem vrtačky. Nakloňte stůl vrtačky (12) do požadovaného sklonu až do max 45° doprava či doleva a stůl vrtačky (12) opět zafixujte upínacím šroubem (10).

Nastavení hloubky vrtání

1. Povolte regulační šroub hloubkového dorazu (29).
2. Spusťte vrtací vřeteno (20) s namontovaným nástrojem na obrobek.
3. Otáčejte stupnicí, dokud červená značkovácí šipka, namotovaná na motorové jednotce (5), neukazuje na nulovou čáru stupnice.
4. Nyní otočte stupnici na požadovanou hloubku vrtu a stavěcí šrou (29) opět pevně utáhněte.
5. Vrtací vřeteno (20) opět zaveďte do jeho výchozí pozice.

Výměna nástroje



Před výměnou nástroje vytáhněte zástrčku ze zásuvky. Tímto předejdete neúmyslnému spuštění.

1. Vyklepte ochranné zařízení (23) směrem vzhůru.
2. Uvolněte přídržné čelisti upínací vložky (21) pomocí klíče upínací vložky (30) z držáku (2).
3. Vyměňte nástroj.
4. Nasadte nový nástroj.
5. Upněte přídržné čelisti upínací vložky (21) pomocí klíče upínací vložky (30).
6. Klíč sklíčidla pro vrták (30) opět upevněte na držáku (2).
7. Zkontrolujte, zda je nástroj upnutý ve středové poloze.
8. Zaklapněte ochranné zařízení (23) směrem dolů.
9. Pro kontrolu vystředěného běhu vrtáku proveďte krátký zkušební chod.



V žádném případě nezapomeňte sejmut klíč upínací vložky (30).

Vrtání

1. Zapněte zařízení.
2. Otočte zdvihací vrtací ramena (22) proti směru hodinových ručiček.
3. Upínací vložka (21) se spustí dolů.
4. Do obrobku vrtejte s přiměřeným posuvem a do požadované hloubky.
5. Věnujte pozornost nezbytnému zlámání třísek na cestě do požadované hloubky vrtání.
6. Uveďte nástroj pomalu zpět na polohu dorazu.



Nastavení laseru



Pozor! – laserové záření. Nedívejte se do paprsku. Odvráťte hlavu nebo zavřete oči, abyste se vyhnuli pohledu do laserového paprsku. Nebezpečí poranění očí.



K nastavení laseru použijte odřezek dřeva, které již nepotřebujete.

1. Upnutý obrobek minimálně navrtejte. Nezměňte polohu obrobku, dokud není laser nastaven.
2. Zapněte laser na zapínači/vypínači laseru (32).
3. Nastavte laserový kříž na místo, kde byl obrobek navrtán otáčením obou regulátorů (18).



Vložení/výměna baterií laseru

1. Vypněte laser.
 2. Otevřete přihrádku na baterie laseru (17) posunutím západky směrem nahoru a otevřením přihrádky.
- Vložení baterií**
3. Vložte baterie podle pólování, které je

vyznačené na víku.

4. Zavřete a zablokujte přihrádku na baterie (17).

Vyjmutí baterií

3. Vytáhněte baterie z přihrádky na baterie (17).
4. Zavřete a zablokujte přihrádku na baterie (17).

Všeobecné pokyny



Na životnost nástroje mají vliv rychlost posuvu a otáčky.

- Řezná rychlost se určuje na základě otáček vrtacího vřetene a průměru nástroje.
- Proto zásadně platí, že čím větší průměr nástroje, tím nižší otáčky je nutné nastavit.
- Při vyšší pevnosti obrobku je nutné zvýšit řezný tlak.
- Opakovaným zpětným vytažením nástroje zajistíte snazší odvádění třísek.
- Odvádění třísek je obzvláště ztíženo při hlubokém vrtání. V takovém případě omezte posun a otáčky.
- Abyste předešli nadměrnému opotřebení osťů nástroje, je nutné otvory o průměru větším než 8,0 mm předvrtat nástrojem o menším průměru.

Zapnutí a vypnutí



Ujistěte se, zda se napětí síťové přípojky shoduje s údaji na typovém štítku na přístroji.



Připojte zařízení k síťovému napětí.



Pozor! Před zapnutím stroje sklopte ochranné zařízení (23) směrem dolů.

Zapnutí:

1. Stiskněte zapínač (27).

Vypnutí:

1. Stiskněte vypínač (26).

Nouzové vypnutí:

Stiskněte nouzový vypínač (24).



K opětovnému spuštění přístroje stiskněte po vypnutí nouzového vypínače zapínač (27).

Upnutí obrobků

Opracovávejte pouze obrobky, které lze bezpečně upnout mezi upínací čelisti (14). Obrobek nesmí být příliš poddajný. Jinak nelze zajistit bezpečné upnutí. Obrobek však nesmí být ani příliš malý či příliš velký.

Uvolnění zablokovaného vrtáku

- Zásadně zvolte přiměřený posuv, aby byly třísky odváděny co možná nejsnáze.
- Uvízne-li nástroj v obrobku, vypněte zařízení a vytáhněte síťovou zástrčku. Otočte nástroj na upínací vložce proti směru hodinových ručiček s malým šklubnutím – tím zlomíte třísku a nástroj opět uvolníte.
- Dojde-li během opracování ke zlomení nástroje, vypněte zařízení a vytáhněte síťovou zástrčku. Pomocí kleští odstraňte zlomený vrták, abyste předešli nekontrolovatelnému odmrštění vrtáku.

Čištění a údržba



Před jakýmkoli nastavením, údržbou nebo opravou vytáhněte napájecí kabel.



Práce, které nejsou popsány v tomto návodu k obsluze, přenechte odbornému servisu. Používejte pouze originální díly. Před jakoukoliv údržbou nebo čištěním nechte přístroj vychladnout. Hrozí nebezpečí popálení!

Před každým použitím přístroje zkontrolujte případné zjevné vady, jako jsou uvolněné, opotřebované nebo poškozené součásti, a také správné usazení šroubů nebo jiných součástí. Poškozené díly vyměňte.

Čištění



Nepoužívejte čisticí prostředky ani rozpouštědla. Chemické látky mohou poškodit plastové části přístroje. Přístroj nikdy nečistěte pod tekoucí vodou.

- Spotřebič řádně vyčistěte po každém použití.
- Vyčistěte větrací otvory a povrch přístroje měkkým kartáčkem, štětcem nebo hadříkem.
- Odstraňte třísky, prach a nečistoty případně pomocí vysavače.
- Pravidelně namažte pohyblivé součásti.
- Nedovolte, aby se na spínač, klínový řemen, hnací kotouče a zdvihací vrtací ramena dostalo mazivo.

Údržba

Přístroj je bezúdržbový.

Skladování

- Přístroj uchovávejte na suchém místě chráněném proti prachu, a mimo dosah dětí.

- Přemístění přístroje na krátkou vzdálenost mohou provádět dvě osoby. Přemístění přístroje na delší vzdálenosti se zásadně musí provádět za pomoci přepravních prostředků.

Přenášení



Stolní vrtačku nepřenášejte za motorovou jednotku.



Pozor! Horký povrch. Hrozí nebezpečí popálení. Zařízení přepravujte, až když se motorová jednotka (5) zcela ochladila.

Stolní vrtačku přenášejte pokud možno ve dvou osobách. Jednou rukou uchopte základní desku (5) a druhou stabilizujte zařízení na krytu převodovky (1).

Likvidace/ochrana životního prostředí

Vyjměte akumulátor z nástroje a přiveďte nástroj, akumulátor, příslušenství a obal k recyklaci odpovídající životnímu prostředí.



Elektrické přístroje nepatří do domovního odpadu.



Baterie zlikvidujte podle místních předpisů. Baterie odevzdejte na sběrném místě pro staré baterie, kde budou recyklovány v souladu s předpisy na ochranu životního prostředí. V případě dotazů se obraťte na místní organizaci pro likvidaci odpadů nebo na naše servisní centrum.

Směrnice 2012/19/EU o odpadních elektrických a elektronických zařízeních (OEEZ): Spotřebitelé jsou ze zákona

povinni recyklovat elektrická a elektronická zařízení na konci jejich životnosti způsobem šetrným k životnímu prostředí. Tímto způsobem je zajištěna recyklace šetrná k životnímu prostředí a šetřící zdroje.

Podle převodu do vnitrostátního práva můžete mít tyto možnosti:

- vrátit v prodejně,
- odevzdat na oficiálním sběrném místě,
- zaslat zpět výrobci/distributorovi.

Tento stav se netýká příslušenství starých přístrojů a pomocných prostředků bez elektrických součástí.

Náhradní díly / Příslušenství

Náhradní díly a příslušenství obdržíte na stránkách www.grizzlytools.shop

Pokud máte problémy při objednávání, použijte kontaktní formulář. V případě dalších dotazů se obraťte na servisní středisko (viz strana 112).

Pozice Návod k obsluze	Pozice Výkres sestavení	Popis	Číslo objednávky
A 6	92,94	trubkový sloupek	91104521
A 12	86-91,96	stůl vrtačky, kompletní	91104522
A 13	97-109	svěrák	91103342
A 21	45	upínací vložka	91103343
A 23	44	ochranné zařízení	91103336
A 22	59-60	zdvihacími vrtacími rameny x3	91104525
A 30	61	klíč upínací vložky	91104510
F 34	72	klínový řemen (K-26.5)	91103345
	11-13	závěs krytu řemene	91103346
	110	laser	91099350

Hledání chyb

Problém	Možná příčina	Odstranění chyb
Zařízení se nerozběhne	Chybí síťové napětí Zareagovala domovní pojistka	Zkontrolujte elektrickou zásuvku, napájecí kabel, vedení, síťovou zástrčku, popř. nechte opravit kvalifikovaným elektrikářem Zkontrolujte domovní pojistku
	Zapínač (27) /vypínač (26) jsou vadné	Oprava prostřednictvím zákaznického servisu
	Závada motoru	Oprava prostřednictvím zákaznického servisu
Silné vibrace	Motorová jednotka (5) není zafixována	Zkontrolujte napnutí klínového řemenu a utáhněte zajišťovací matice (4)
	Nástroj není upnutý na střed	Zkontrolujte nástroj (21) v upínací vložce
Hlasitý pištivý zvuk	Klínový řemen je příliš	Zkontrolujte napnutí klínového
	Klínový řemen (34) je poškozený	Zkontrolujte klínový řemen (34)
	Hnací kotouč je poškozen	Zkontrolujte hnací kotouče
Laser nefunguje	Baterie vybité	Výměna baterií (viz „Laser Výměna baterií“)

Záruka

Vážení zákazníci,

Na tento přístroj poskytujeme 3letou záruku od data zakoupení.

V případě závady tohoto výrobku vám vůči prodejci výrobku přináležejí zákonná práva. Tato zákonná práva nejsou omezena naší následovně uvedenou zárukou.

Záruční podmínky

Záruční doba začíná běžet ode dne nákupu. Uchovejte si, prosím, originál účtenky pro pozdější použití. Tento dokument budete potřebovat jako doklad o koupi.

Zjistíte-li během tří let od data koupě u tohoto výrobku materiálovou nebo výrobní vadu, bude výrobek námi, podle našeho výběru, bezplatně opraven nebo nahrazen. Tato záruční oprava předpokládá, že během 3leté lhůty předložíte poškozený přístroj s dokladem o koupi (pokladní stvrženka) a písemně krátce popíšete, v čem spočívá závada a kdy k ní došlo. Bude-li závada kryta naší zárukou, získáte zpět opravený nebo nový výrobek.

Opravou nebo výměnou výrobku nezačíná záruční doba běžet od začátku.

Záruční doba a zákonné nároky na odstranění vady

Záruční doba se neprodlužuje poskytnutím záruky. Toto platí i pro nahrazené a opravené díly. Již při koupi zjištěné závady a nedostatky musíte nahlásit okamžitě po vybalení výrobku. Po uplynutí záruční doby musíte uhradit náklady za provedené opravy.

Rozsah záruky

Přístroj byl precizně vyroben podle přísných jakostních směrnic a před dodáním byl svědomitě zkontrolován.

Záruční oprava se vztahuje na materiálové nebo výrobní vady. Tato záruka se netýká dílů výrobku, které jsou vystaveny normálnímu opotřebení, a lze je považovat za spotřební materiál (např. klínový řemen, baterie), nebo poškození křehkých dílů (např. spínače).

Tato záruka neplatí, je-li výrobek poškozen z důvodu neodborného používání, nebo pokud u něj nebyla prováděna údržba.

Pro odborné používání výrobku musí být přesně dodržovány všechny pokyny uvedené v návodu k obsluze. Bezpodmínečně je třeba zabránit používání a manipulacím s výrobkem, které nejsou v návodu k obsluze doporučeny, nebo je před nimi varováno.

Výrobek je určen jen pro soukromé účely a ne pro komerční využití. Záruka zaniká v případě zneužívání a neodborné manipulace, používání nadměrné síly a při zásazích, které nebyly provedeny naším autorizovaným servisem.

Postup v případě uplatňování záruky

Pro zajištění rychlého zpracování vaší žádosti, prosím, postupujte podle následujících pokynů:

- Na důkaz, že jste výrobek zakoupili, mějte pro jakékoli případné dotazy připravenou pokladní stvrženku a číslo výrobku (IAN 499273_2204).
- Číslo výrobku je uvedeno na typovém štítku.



- Pokud by došlo k funkční poruše nebo jiným závadám, nejdříve **telefonicky** nebo **e-mailem** kontaktujte níže uvedené servisní oddělení. Pak získáte další informace o vyřízení vaší reklamace.
- Výrobek označený jako vadný můžete po domluvě s naším zákaznickým servisem, s připojením dokladu o koupi (pokladní stvrzenky) a po uvedení, v čem závada spočívá a kdy k ní došlo, přeposlat bez platby poštovního na vám sdělenou adresu příslušného servisu. Aby bylo zabráněno problémům s přijetím a dodatečnými náklady, bezpodmínečně použijte jen tu adresu, která vám bude sdělena. Zajistěte, aby zásilka nebyla odeslána nevyplaceně jako nadměrné zboží, expres nebo jiný, zvláštní druh zásilky. Přístroj zašlete včetně všech částí příslušenství dodaných při zakoupení a zajistěte dostatečně bezpečný přepravní obal.

Opravná

Opravy, **které nespádají do záruky**, můžete nechat udělat v našem servisu oproti zúčtování. Rádi vám připravíme předběžný odhad nákladů.

Můžeme zpracovávat jen ty přístroje, které byly dostatečně zabalené a odeslány vyplaceně.

Pozor: Prosím, přístroj zašlete našemu autorizovanému servisu vyčištěný a s upozorněním na závadu.

Nepřijmeme přístroje zaslané nevyplaceně jako nadměrné zboží, expres nebo jiný, zvláštní druh zásilky.

Likvidaci vašich poškozených zaslaných přístrojů provedeme bezplatně.

Service-Center



Servis Česko

Tel.: 800143873

E-Mail: grizzly@lidl.cz

IAN 499273_2204

Dovozce

Prosím, respektujte, že následující adresa není adresou servisu. Nejdříve kontaktujte shora uvedené servisní středisko.

Grizzly Tools GmbH & Co. KG

Stockstädter Straße 20

63762 Großostheim

Německo

www.grizzlytools.de

Obsah

Úvod.....	113	Výmena nástroja.....	123
Použitie.....	114	Vítanie	123
Všeobecný popis.....	114	Nastavenie lasera	123
Objem dodávky.....	114	Vstavljanje/zamenjavo	
Popis funkcie	114	baterij laserja	123
Prehľad.....	114	Všeobecné upozornenia	123
Technické údaje.....	115	Zapnutie a vypnutie.....	124
Bezpečnostné pokyny	115	Upnutie obrobku	124
Symbole a grafické znaky	116	Odstránenie zablokovania	124
Všeobecné bezpečnostné pokyny		Čistenie a údržba	124
pre elektrické nástroje.....	116	Čistenie	125
Bezpečnostné pokyny pre vŕtačky ..	119	Údržba.....	125
Dodatná varnostná navodila	119	Uskladnenie.....	125
Bezpečnostné pokyny pre prácu s		Prenášanie.....	125
laserom.....	120	Odstránenie a ochrana	
Bezpečnostné pokyny pre prácu s		životného prostredia	125
bateriami	120	Náhradné diely /	
Montáž	120	Príslušenstvo.....	126
Obsluha.....	121	Zisťovanie závad	127
Umiestnenie	121	Záruka	128
Voľba otáčok.....	121	Servisná oprava	129
Kontrola klinového remeňa	122	Service-Center.....	129
Napnutie klinového remeňa	122	Dovozca.....	129
Prestavenie stola vŕtačky	122	Preklad originálneho	
Predvoľba hĺbky vítania.....	122	prehlásenia o zhode CE.....	297
		Nákresy explózií	307

Úvod

Gratulujeme Vám k zakúpeniu Vášho nového prístroja. Tým ste sa rozhodli pre kvalitný produkt.

Tento prístroj bol počas výroby testovaný na kvalitu a podrobený výstupnej kontrole. Tým je zabezpečená funkčnosť vášho prístroja. Nie je vylúčené, že v ojedinelých prípadoch sa na prístroji alebo v prístroji, resp. v hadiciach nachádza zvyšková voda alebo mazivá. Nie je to chyba alebo defekt a ani dôvod na obavu.



Návod na obsluhu je súčasťou tohto produktu. Obsahuje dôležité upozornenia ohľadom bezpečnosti, obsluhy a likvidácie. Pred použitím produktu sa oboznámte so všetkými pokynmi pre obsluhu a bezpečnosť. Používajte produkt len predpísaným spôsobom a len v uvedených oblastiach použitia. Návod na obsluhu uschovajte a v prípade odovzdania produktu tretím osobám odovzdajte aj všetky podklady.

Použitie

Stolová vŕtačka je určená na vŕtanie do kovu, dreva, plastov a obkladačiek. Pre použitie s vŕtákmi s valcovou stopkou od 1,5 mm do 13 mm.

Zariadenie je určené pre domácich majstrov. Nie je konštruované pre trvalú priemyselnú prevádzku.

Zariadenie nie je vhodné pre používanie osobami mladšími ako 16 rokov. Mladiství nad 16 rokov môžu zariadenie používať len pod dohľadom.

Výrobca neručí za škody, ktoré vzniknú iným používaním než podľa určenia alebo nesprávnou obsluhou.

Všeobecný popis

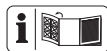

Vyobrazenie najdôležitejších funkčných dielov nájdete na prednej a zadnej vyklápacej strane.

Objem dodávky

Vybalte nástroj a skontrolujte, či je kompletný. Baliaci materiál zlikvidujte podľa predpisov.

- Základná doska
- Stôl vŕtačky
- Stĺp
- Jednotka motora
- 3 ramenná ručná páka posunu
- Ochranný kryt
- Skľučovadlo
- Kľúč skľučovadla
- Imbusový kľúč
- Zverák
- Laser
- Upevňovacia skrutka
- 2 x 1,5 V batérie, veľkosť AAA

- 5x montážna skrutka
- 2x matica
- 4x podložky
- 2x pružná podložka
- Návod na obsluhu

Popis funkcie

Informácie o funkcii jednotlivých obsluhovacích prvkov nájdete v nasledujúcich popisoch.

Prehľad

- | | |
|----------|---|
| A | 1 Kryt prevodovky |
| | 2 Držiak na kľúč skľučovadla a imbusový kľúč |
| | 3 Uzatváracia skrutka krytu prevodovky |
| | 4 Zaisťovacia matica jednotky motora |
| | 5 Jednotka motora |
| | 6 Stĺp |
| | 7 Páčka |
| | 8 3 montážne skrutky |
| | 9 Základná doska |
| | 10 Fixačná skrutka stôl vŕtačky sklon (nie je vidieť) |
| | 11 Montážne skrutky pre zverák |
| | 12 Stôl vŕtačky |
| | 13 Zverák |
| | 14 Upínacia čeluste |
| | 15 Uhlová stupnica |
| | 16 Zvieracia skrutka, jednotka motora |
| | 17 Priečinok batérií, laser |
| | 18 Regulátor lasera |
| | 19 Zvieracia skrutka, ochranný kryt |
| | 20 Vreteno vŕtačky |
| | 21 Skľučovadlo |
| | 22 Vŕtacie zdvíhacie rameno |
| | 23 Ochranný kryt |
| | 24 Núdzový vypínač |
| | 25 Ručné vedenie vretena |

- 26 Spínač vyp
- 27 Spínač zap
- 28 Hĺbkový doraz so stupnicou
- 29 Fixačná skrutka hĺbkový doraz
- 30 Kľúč skľučovadla
- 31 Inbusový kľúč
- 32 Vypínač zap/vyp lasera

D 33 Upevňovacia skrutka, laser

- F** 34 Klinový remeň
- 35 Hnacia remenica na vretene
 - 36 Hnacia remenica na motore
 - 37 Bezpečnostný vypínač

Technické údaje

Stolová vrtáčka..... PTBM 400 B1

Menovité vstupné

napätie U.....230 V~, 50 Hz

Príkon pri chode naprázdno P_0 350 W (S1)

Príkon 400 W (S6 40 %)*

Počet otáčok vo voľnobehu (n_0)

Vreteno 600 - 2650 min⁻¹

Motor 1400 min⁻¹

Ochranná trieda I

Druh ochrany.....IPX0

Hmotnosť (s príslušenstvom)cca 14,1 kg

Skľučovadlo..... B16 (1,5 mm bis 13 mm)

Zdvih vretena 50 mm

Veľkosť obrobku max. 60 mm

Laser

Trieda lasera 2

Vlnová dĺžka lasera.....650 nm

Výkon lasera P_0 < 1 mW

Napájanie prúdom

Laserový modul. 2 x 1,5 V micro (AAA)

Batéria alkalicko-mangánová

Hladina akustického tlaku

(L_{PA}) 75,8 dB; K_{PA} = 3 dB

Hladina akustického výkonu (L_{WA})

nameraná 88,8 dB; K_{WA} = 3 dB

* Na neprerušovanú dobu prevádzky 4 minúty pod zaťažením sa musí prístroj následne chladíť 6 minút v chode naprázdno, pretože inak by sa mohlo vyskytnúť prehriatie.

Hodnoty hluku a vibrácií boli stanovené podľa noriem a ustanovení uvedených vo vyhlásení o zhode.



Nosíte zaščitú sluha

Uvedená hodnota emisií hluku bola odmeraná podľa normovaného skúšobného postupu a môže sa použiť na vzájomné porovnanie elektrického náradia s druhým. Uvedená hodnota emisií hluku sa môžu použiť tiež na predbežný odhad zaťaženia.



Výstraha:

Emisie hluku sa môžu počas skutočného používania elektrického náradia odlišovať od uvedených hodnôt, v závislosti od druhu a spôsobu, akým sa elektrické náradie používa a zvlášť od toho, aký druh obrobku sa obrába.

Je nutné stanoviť bezpečnostné opatrenia na ochranu obsluhy, ktoré sú založené na odhade zaťaženia vibráciami počas skutočných podmienok používania.

Bezpečnostné pokyny



Pozor! Pri používaní elektrických prístrojov treba kvôli ochrane proti zásahu elektrickým prúdom, nebezpečenstvu poranenia a požiaru dodržiavať nasledovné zásadné bezpečnostné opatrenia. Predtým než začnete používať toto elektrické zariadenie, prečítajte si všetky tieto pokyny a bezpečnostné pokyny si dobre uschovajte.

Symbody a grafické znaky

Symbody na prístroji:



Pozor!



Pozor! Nebezpečenstvo úrazu elektrickým prúdom! Pred začatím akýchkoľvek prác na prístroji vytiahnite sieťovú zástrčku



Prečítajte si návod na obsluhu!



Noste ochranu očí



Noste sluchu.



Nenosiť voľné dlhé vlasy.
Používajte sieťku na vlasy.



Nenoste rukavice.





Ohrozenie otáčajúcim náradím!
Nesiahaj rukami.



Elektrické prístroje nepatria do domového odpadu.



Pozor! – laserové žiarenie
Nepozerajte sa do lúča!
Laser triedy 2

 Ø (mm):	 Ø (mm):	(U/min):
< 3	< 4	2650
3 - 4	5 - 6	1800
5	7 - 8	1300
6 - 8	9 - 10	900
> 8	> 10	600

Tabuľka otáčok

Symbody v návode:



Výstražné značky s údajmi pre zabránenie škodám na zdraví alebo vecným škodám.



Príkazové značky s údajmi pre prevenciu škôd.



Zariadenie pripojte na sieťové napätie.



Vytiahnuť sieťovú zástrčku.



Informačné značky s informáciami pre lepšie zaobchádzanie s nástrojom.



Pozor! Horúce povrchy. Je nebezpečenstvo popálenia.



Oceľ



Drevo

Všeobecné bezpečnostné pokyny pre elektrické nástroje



VÝSTRAHA! Prečítajte si všetky bezpečnostné pokyny, pokyny, ilustrácie a technické údaje, ktorými je opatrené toto elektrické náradie.

Zanedbanie dodržiavania bezpečnostných pokynov a nariadení môže zapríčiniť zásah elektrickým prúdom, požiar a/alebo ťažké poranenia.

Všetky bezpečnostné pokyny a nariadenia si uschovajte pre budúcnosť.

Pojem „elektrický nástroj“ použitý v bezpečnostných pokynoch sa vzťahuje na elektrické nástroje napájané zo siete (so sieťovým káblom) a na elektrické nástroje napájané z akumulátora (bez sieťového kábla).

1) Bezpečnosť pracoviska:

- a) **Udržujte svoj pracovný úsek čistý a dobre osvetlený.** Neporiadok alebo neosvetlené pracovné oblasti môžu viesť k nehodám.
- b) **Nepracujte s elektrickým nástrojom v okolí ohrozenom výbuchom, v ktorom sa nachádzajú horľavé tekutiny, plyny alebo prachy.** Elektrické stroje vytvárajú iskry, ktoré môžu zapáliť prach alebo pary.
- c) **Behom používania elektrického nástroja udržiavajte deti a iné osoby vzdialene od seba.** Pri nepozornosti môžete stratiť kontrolu nad nástrojom.

2) Elektrická bezpečnosť:

- a) **Pripojná zástrčka elektrického nástroja sa musí hodiť do zásuvky. Zástrčka sa nesmie žiadnym spôsobom zmeniť. Nepoužívajte žiadne adaptérové zástrčky v spojení s elektrickými nástrojmi s ochranným uzemnením.** Nezmenené zástrčky a zásuvky znižujú riziko elektrického úderu.
- b) **Vyvarujte sa telesnému kontaktu s uzemnenými povrchmi ako sú rúry, vyhrievacie telesá, sporáky a chladničky.** Existuje zvýšené riziko skrz elektrický úder, keď je Vaše telo uzemnené.
- c) **Nevystavujte elektrický nástroj dažďu alebo mokrosti.** Vniknutie vody do elektrického nástroja zvyšuje riziko

elektrického úderu.

- d) **Nepoužívajte kábel na iný účel, ako je nosenie alebo zavesenie elektrického nástroja alebo vytiahnutie zástrčky zo zásuvky. Udržujte kábel vzdialene od horúčavy, od oleja, od ostrých hrán alebo od pohybujúcich sa častí nástrojov.** Poškodené alebo zamotané káble zvyšujú riziko elektrického úderu.
- e) **Keď pracujete s elektrickým nástrojom pod šírým nebom, potom používajte iba predĺžovacie káble, ktoré sú vhodné aj pre vonkajšiu oblasť.** Použitie predĺžovacieho kábla vhodného pre vonkajšiu oblasť, znižuje riziko elektrického úderu.
- f) **Keď nie je možné zabrániť prevádzke elektrického náradia vo vlhkom prostredí, použite prúdový chránič.** Použitie prúdového chrániča znižuje riziko zásahu elektrickým prúdom.

3) Bezpečnosť osôb:

- a) **Buďte pozorní, dbajte na to, čo robíte a pustiť sa s elektrickým nástrojom rozumne do práce. Nepoužívajte elektrický nástroj, keď ste unavení alebo pod vplyvom drog, alkoholu alebo liekov.** Jediný okamžik nepozornosti pri používaní elektrického nástroja môže viesť k vážnym poraneniam.
- b) **Noste osobný ochranný výstroj a vždy ochranné okuliare.** Nosenie osobného ochranného výstroja, ako je protišmyková obuv, ochranná prilba a ochrana sluchu, znižuje riziko poranenia.
- c) **Vyvarujte sa nezámernému uvedeniu do prevádzky. Presvedčte sa o tom, že je elektrický nástroj vypnutý predtým, než ho pripojíte na napájanie elektrickým prúdom, než ho zdvihnete alebo nesiete.** Keď pri nosení elektrického ná-

- stroja držite prst na spínači alebo keď tento nástroj v zapnutom stave pripojíte na napájanie elektrickým prúdom, potom toto môže viesť k nehodám.
- d) **Odstráňte nastavovacie náradie alebo skrutkovače predtým, než zapnete elektrický nástroj.** Náradie alebo kľúč, ktorý sa nachádza v otáčajúcej sa časti nástroja, môže viesť k poraneniam.
- e) **Vyvarujte sa abnormálnemu držaniu tela. Postarajte sa o bezpečný postoj a udržiajte vždy rovnováhu.** Týmto môžete pri neočakávaných situáciách lepšie kontrolovať elektrický nástroj.
- f) **Noste vhodný odev. Nenoste žiadne voľné oblečenie alebo šperky. Udržujte vlasy, odev a rukavice vzdialene od pohybujúcich sa častí.** Voľné oblečenie, šperky alebo dlhé vlasy môžu byť zachytené pohybujúcimi sa časťami.
- g) **Ak možno namontovať zariadenia na odsávanie a zachytávanie prachu, tak treba tieto upevniť a správne používať.** Používanie odsávania prachu môže znížiť ohrozenia prachom.
- h) **Neuspokojte sa s falošnou bezpečnosťou a nepovznášajte sa nad bezpečnostné predpisy pre elektrické náradie, aj keď ste s elektrickým náradím oboznámený po jeho mnohonásobnom používaní.** Nepozorné zaobchádzanie môže počas zlomu sekundy spôsobiť ťažké zranenia.
- 4) Používanie a ošetrovanie elektrického nástroja:**
- a) **Nepreťažujte tento nástroj. Použite pre svoju prácu elektrické náradie, určené pre tento účel.** S vhodným elektrickým nástrojom pracujete v udanom výkonovom rozsahu lepšie a bezpečnejšie.
- b) **Nepoužívajte žiadne elektrické náradie, ktorého spínač je defektný.** Elektrické náradie, ktoré sa už nedá zapnúť, je nebezpečné a musí byť opravené.
- c) **Vytiahnite zástrčku zo zásuvky a/alebo vyberte odoberateľný akumulátor, skôr ako vykonáte nastavenia náradia, vymeníte diely použitého náradia alebo odložte elektrické náradie.** Toto preventívne bezpečnostné opatrenie zabráni neúmyselnému štartu elektrického nástroja.
- d) **Uložte nepoužívanú elektrický nástroj mimo dosahu detí. Neprenehávajte používanie tejto pily osobám, ktoré nie sú oboznámené s týmto nástrojom alebo tieto pokyny nečítali.** Elektrické nástroje sú nebezpečné, keď ich používajú neskusené osoby.
- e) **Elektrické náradie a použitý nástroj ošetrte so starostlivosťou. Kontrolujte, či pohyblivé diely bezchybne fungujú a neviaznu, či sú časti zlomené alebo natoľko poškodené, že je funkcia elektrického nástroja narušená.** Nechajte poškodené časti pred použitím nástroja opraviť. Príčiny mnohých nehôd spočívajú v zle udržiavaných elektrických nástrojoch.
- f) **Udržujte rezné nástroje ostré a čisté.** Starostlivo ošetrované rezné nástroje s ostrými reznými hranami sa menej zaseknú a lepšie sa vedú.
- g) **Používajte tento elektrický nástroj, jeho príslušenstvo, vložné nástroje atď. v súlade s týmito inštrukciami. Zohľadnite pritom pracovné podmienky a činnosť, ktorá sa má vykonávať.** Používanie elektrického nástroja pre iné účely, než pre ktoré je určený, môže viesť k nebezpečným situáciám.

- h) **Držadlá a úchopné plochy udržiavajte suché, čisté a bez oleja a masntôt.** Klzké držadlá a úchopné plochy neumožňujú bezpečné ovládanie a kontrolu elektrického náradia v neočakávaných situáciách.

5) Servis:

- a) **Svoje elektrické náradie nechajte opraviť iba kvalifikovaným odborným personálom a iba pomocou originálnych náhradných dielov.** Týmto sa zaistí to, že bezpečnosť elektrického náradia zostane zachovaná.

Bezpečnostné pokyny pre vŕtačky

- a) **Vŕtačka sa musí zaistiť.** Správne neupevnená vŕtačka sa môže pohybovať alebo preklopiť a môže spôsobiť zranenia.
- b) **Obrobok sa musí na opierke obrobku upnúť alebo upevniť. Nevŕtajte do obrobkov, ktoré sú príliš malé na bezpečné upnutie.** Držanie obrobku rukou môže spôsobiť zranenia.
- c) **Nenoste rukavice.** Rukavice sa môžu zachytiť rotujúcimi dielmi alebo trieskami z vŕtania a spôsobiť tak zranenia.
- d) **Vaše ruky držte mimo dosahu oblasti vŕtania, zatiaľ čo beží elektrické náradie.** Kontakt s rotujúcimi dielmi alebo trieskami z vŕtania môže spôsobiť zranenia.
- e) **Vŕtací nástroj sa musí otáčať, skôr ako ho zavediete na obrobok.** Inak sa môže vŕtací nástroj zakliesniť v obrobku a spôsobiť tak neočakávaný pohyb obrobku a zranenia.

- f) **Ak by mal vŕtací nástroj blokovať, nezatláčajte ho ďalej nadol a vypnite elektrické náradie. Skontrolujte a odstráňte príčinu pre blokovanie.** *Blokovanie môže viesť k neočakávanému pohybu obrobku a k poraneniam.*
- g) **Vyvarujte sa dlhých triesok z vŕtania tak, že pravidelne prerušíte tlak smerom dole.** *Ostré kovové triesky sa môžu zachytiť a spôsobiť zranenia.*
- h) **Nikdy neodstraňujte triesky z vŕtania z priestoru vŕtania, pokiaľ elektrické náradie beží. Na odstránenie triesok pohybujte vŕtacím nástrojom preč od obrobku, vypnite elektrické náradie a počkajte na zastavenie vŕtacieho nástroja. Na odstránenie triesok použite pomocné prostriedky ako kefa alebo hák.** *Kontakt s rotujúcimi dielmi alebo trieskami z vŕtania môže spôsobiť zranenia.*
- i) **Dovolené otáčky vložených nástrojov s dimenzačnými otáčkami musia byť minimálne tak vysoké, ako sú maximálne otáčky uvedené na elektrickom náradí.** *Príslušenstvo, ktoré rotuje rýchlejšie ako je dovolené, môže sa rozlomiť a lietať dookola.*

Dodatna varnostna navodila

- Če je električni priključni kabel električnega orodja poškodovan, ga je treba zamenjati za posebej pripravljene električni priključni kabel, ki je na voljo pri službi za stranke.

Bezpečnostné pokyny pre prácu s laserom

- Pozor: Nepozerajte sa do laserového lúča trieda lasera 2
- Nesmerujte laser na reflektujúce povrchy.
- Označenia a výstražné upozornenie sa nachádzajú vedľa ručného vedenia vretena (25).

Bezpečnostné pokyny pre prácu s batériami

- Vždy dávajte pozor, aby batérie boli vložené so správnou polaritou (+ a –), ako je to uvedené na batérii.
- Batérie neskratujte.
- Nenabíjateľné batérie nenabíjajte.
- Batérie neprebíjajte!
- Nemiešajte staré a nové batérie ako aj batérie rôznych typov alebo od rôznych výrobcov! Všetky batérie vymieňajte súčasne ako súpravu.
- Opotrebované batérie ihneď vyberte zo zariadenia a správne ich zlikvidujte!
- Batérie neprehrievajte!
- Priamo na batériách nezvárajte ani nespájajte!
- Batérie nerozoberajte!
- Batérie nedeformujte!
- Batérie nehádzte do ohňa!
- Batérie uschovajte mimo dosahu detí.
- Deťom nie je dovolené vymieňať batérie bez dohľadu!
- Batérie nenechávajú v blízkosti ohňa, sporákov alebo iných zdrojov tepla. Batérie nedávajte priamo na slnečné žiarenie, nepoužívajte alebo neukladajte ich za horúceho počasia v automobiloch.
- Nepoužitú batériu uschovávajú v originálnom balení a nie v blízkosti kovových predmetov. Vybalené batérie nezamiešajte alebo nehádzte ich na seba! Môže to spôsobiť skrat batérie a

tým spôsobiť poškodenia, popáleniny alebo dokonca nebezpečenstvo požiaru.

- Batérie vyberte zo zariadenia, ak ho nebudete dlhší čas používať, okrem prípadov núdze!
- Batérie, ktoré sú vybité, NIKDY nechytajte bez príslušnej ochrany. Ak vytečená kvapalina príde do kontaktu s kožou, má sa koža okamžite v tom mieste opláchnuť v tečúcej vode. V každom prípade zabráňte, aby oči a ústa došli do styku s kvapalinou. Ak by nastal takýto prípad, okamžite vyhľadajte lekára.
- Kontakty batérie a tiež protihľané kontakty v zariadení vyčistite pred vložením batérií.

Montáž

Stolová vrtáčka sa dodáva rozobratá. So suchou textíliou najskôr očistite stĺp (6), základnú dosku (9), stôl vrtáčky (12), zverák (13) a skľučovadlo (21).

1. Stĺp (6) uložte na základnú dosku (9). Červená značka na päte rúrky stĺpika (6) a vyhlbenie v základnej doske (9) sa musia zhodovať. Zoskrutkujte stĺp (6) s tromi pribalenými šesťhrannými skrutkami (8) so základnou doskou (9). Primerane dotiahnite skrutky (8) (Veľkosť 13 mm), aby sa nestrhlí závit v základnej doske (9).
2. Stôl vrtáčky (12) uložte na stĺp (7). Upevnite stôl vrtáčky (12) do najnižšej polohy pomocou skrutky s pákou (7).
- B** 3. Na stôl vrtáčky (12) uložte zverák (13). Zoskrutkujte ho pomocou priloženého montážneho materiálu (11) (Veľkosť 17 mm), spolu s podložkou a pružinovým krúžkom, v zobrazenom poradí, pevne so stolom vrtáčky (12). Obidve montážne skrutky (11)

by sa mali umiestniť diagonálne na opačnej strane.

- C** 4. Uložte jednotku motora (5) na stĺp (6). Zaisťte jednotku motora (5) s oboma zvieracími skrutkami (16), ktorá je na boku, s priloženým inbusovým kľúčom (31).
- A** 5. Ručnú trojramennú páku posunu priskrutkujte do vedenia vretena (25). Dotiahnite tri ramená vrtáidla posuvu s vidlicovým kľúčom (Otvor kľúča 6).
6. Uvoľnite fixačnú skrutku (29) hĺbkového dorazu (28).
- D** 7. Namontujte laser pomocou upevňovacej skrutky (33) na jednotke motora (5). Dávajte pozor na to, aby sa priečinok batérií (**A** 17) nachádzal na strane ručného vedenia vretena (**A** 25).
- E** 8. Založte ochranný kryt (23) na horný diel vretena vrtáčky (20).
9. Upevnite ochranný kryt (23) so zvieracou skrutkou (19).
10. Natočte ochranný kryt (23) smerom hore. Zasuňte sklúčovadlo (21) na kužel vretena vrtáčky (20). Zaisťte sklúčovadlo (21) miernym poklepaním na hrot sklúčovadla. Pritom použite plastové kladivo.

Obsluha



Pozor! Nebezpečenstvo poranenia!

- Dbajte na to, aby ste pri práci mali dostatok miesta a aby ste neohrozili iné osoby.
- Pred uvedením do prevádzky musia byť riadne zabudované všetky kryty a ochranné vybavenie.
- Pred tým než zariadenie nastavíte, vy-

tiahnite zo zásuvky sieťovú zástrčku

Umiestnenie

Umiestnite stolovú vrtáčku na pevný základ. **Pred uvedením do prevádzky zoskrutkujte stroj s podkladom.** K tomu použite štyri otvory v základnej doske (9).

F Voľba otáčok

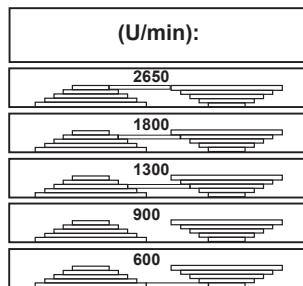

1. Uvoľnite skrutku (3) v kryte prevodovky (3).
2. Otvorte kryt prevodovky (1).
3. Uvoľnite obidve zaisťovacie matice (4) jednotky motora (5) pomocou otvoreného kľúča (veľkosť 14 mm, nie je súčasťou dodávky).
4. Jednotku motora (5) mierne posuňte do smeru stĺpa (6), aby ste uvoľnili klinový remeň (34).
5. Klinový remeň (34) založte na želanú kombináciu na dosiahnutie uvedených otáčok:



6. Zaisťovacie matice (4) znova pevne zatočte a upnite klinový remeň (34) tak, aby jednotka motora (5) tlačidla smerom dozadu. Klinový remeň (34) je správne napnutý, keď sa dá zatlačiť cca 1 cm.
7. Zavrite kryt prevodovky (1). Zafixujte skrutku krytu prevodovky (3).

i Kryt prevodovky (1) je vybavený bezpečnostným vypínačom (37). V prípade nesprávneho zatvorenia krytu prevodovky (1) nie je možné zariadenie zapnúť.

Odporúčené otáčky pre rôzne veľkosti vrtákov a materiály:

 Ø [mm]	 Ø [mm]	[1/min]
< 3	< 4	2650
3 - 4	5 - 6	1800
5	7 - 8	1300
6 - 8	9 - 10	900
> 8	> 10	600

F Kontrola klinového remeňa

1. Uvoľnite skrutku (3) v kryte prevodovky (1).
2. Otvorte kryt prevodovky (3).
3. Skontrolujte napätie klinového remeňa (34).
4. Klinový remeň (34) je správne napnutý, keď je možné ho mierne zatlačiť.
5. Skontrolujte klinový remeň (34) vzhľadom na trhliny, zárezy alebo iné poškodenia.
6. Zatvorte kryt prevodovky (1). Zafixujte skrutku v kryte prevodovky (3).

F Napnutie klinového remeňa

1. Uvoľnite skrutku v kryte prevodovky (3).
2. Otvorte kryt prevodovky (1).
3. Uvoľnite obidve zaistovacie matice (4) jednotky motora (5) pomocou otvor-

eného kľúča (veľkosť 14 mm, nie je súčasťou dodávky).

4. Zaistovacie matice (4) znova pevne zatočte a upnite klinový remeň tak, aby jednotka motora (5) tlačidla smerom dozadu.
- Klinový remeň (34) je správne napnutý, keď sa dá zatlačiť cca 1 cm.
5. Zatvorte kryt prevodovky (1). Zafixujte skrutku v kryte prevodovky (3).

Prestavenie stola vŕtačky

1. Uvoľnite zvieraciu skrutku (7).
2. Posuňte stôl vŕtačky (12) do požadovanej výšky.
3. Otočte stôl vŕtačky (12) do požadovanej polohy.
4. Opäť zafixujte stôl vŕtačky (12) so zvieracou skrutkou (7).
5. Stôl vŕtačky (12) môžete tiež naklápať. Pritom uvoľnite zvieraciu skrutku (10) (Otvor kľúča 19) pod stolom. Nakloňte stôl vŕtačky (12) podľa prania max. 45° doprava alebo doľava a opäť stôl vŕtačky (12) zafixujte so zvieracou skrutkou (10).

Predvoľba hĺbky vŕtania

1. Uvoľnite fixačnú skrutku hĺbkového dorazu (29).
2. Vretno vŕtačky (20) s upnutým nástrojom spusťte na obrobok.
3. Otáčajte stupnicu, kým na jednotke motora (5) upevnený červený ukazovateľ neukazuje nulovú čiaru stupnice
4. Potom otočte stupnicu na požadovanú hĺbku vŕtania a opäť dotiahnite fixačnú skrutku (29).
5. Vretno vŕtačky (20) posuňte opäť do jeho východzej polohy.

Výmena nástroja



Pred výmenou nástroja vytiahnite zástrčku zo zásuvky. Zabráňte tým nežiadanému spusteniu.

1. Natočte ochranný kryt (23) hore.
2. Uvoľnite čeluste skľučovadla (21) s kľúčom skľučovadla (30) z držiaka (2).
3. Vyberte nástroj.
4. Vložte nový nástroj.
5. Upnite čeluste skľučovadla (21) s kľúčom skľučovadla (30).
6. Opäť zafixujte kľúč upínadla vrtáka (30) na držadle (2).
7. Skontrolujte osovú polohu nástroja.
8. Natočte ochranný kryt (23) opäť smerom dole.
9. Vykonajte krátku skúšku otáčania, aby ste skontrolovali, či vrták sa otáča bez hádzania.



V žiadnom prípade nenechajte kľúč skľučovadla (30) zasunutý.

Vrtanie

1. Zapnite zariadenie.
2. Otáčajte ručnou pákou posunu proti (22) smeru otáčania hodinových ručičiek.
3. Skľučovadlo (21) klesá.
4. Vrtajte s primeraným posunom a do žiadanej hĺbky obrobku.
5. Dávajte pozor na prípadné nutné prerušenie triesky v dráhe do žiadanej hĺbky.
6. Náradie pomaly posúvajte späť do polohy dorazu.



Nastavenie lasera



Pozor! – laserové žiarenie. Nepozerať sa do lúča. Otočte hlavu

alebo zatvorte oči, aby ste zabránili pohľadu do laserového lúča. Nebezpečenstvo poranení očí!



Na nastavenie lasera použite jeden úsek dreva, ktorý viac nepotrebuje.

1. Upnutý obrobok minimálne navítajte. Polohu obrobku viac nemeňte, kým je laser nastavený.
2. Zapnite laser na vypínači zap/vyp lasera (32).
3. Nastavte laserový kríž na miesto, na ktorom bol navítaný obrobok tak, že otočíte za obidva regulátory (17).



Vstavljanje/zamenjava baterij laserja

1. Izklopite laser.
2. Odprite predalček za baterije laserja (17), tako da zaporo potisnete navzgor in odprete predalček.

Vstavljanje baterij

3. Vstavite baterije ustrezno usmerjenosti polov, navedeni na pokrovu.
4. Zaprite in zaklenite predalček za baterije (17).

Odstranjevanje baterij

3. Izvlecite baterije iz predalčka za baterije (17).
4. Zaprite in zaklenite predalček za baterije (17).

Všeobecné upozornenia



Posun a otáčky vretena sú rozhodujúce pre životnosť náradia.

- Rezná rýchlosť je určená otáčkami vretena a priemerom nástroja.
- Preto zásadne platí, čím väčší je priemer nástroja, o to nižšie sa majú zvoliť otáčky.

- Pri vyššej pevnosti obrobku musí byť rezný tlak vyšší.
- Opakovaným stiahnutím nástroja sa postaráte o ľahšie odvádzanie triesok.
- Odvádzanie triesok je zvlášť sťažené pri hlbokom vŕtaní. Znížte posun a otáčky.
- Aby ste sa vyhli nadmernému opotrebovaniu reznej hrany nástroja máte, v prípade otvorov s väčším priemerom ako 8,0 mm, najskôr predvŕtať s nástrojom s malým priemerom.

Zapnutie a vypnutie



Skontrolujte, či sieťové napätie súhlasí s napätím uvedeným na typovom štítku zariadenia.



Zariadenie pripojte na sieťové napätie.



Pozor! Predtým než stroj zapnete, sklopte ochranné zariadenie (23) smerom dole.

Zapnutie:

1. Stlačte spínač zap (27).

Vypnutie:

1. Stlačte spínač vyp (26).

Núdzové vypínanie:

Stlačte núdzový vypínač (24).



Po stlačení núdzového vypnutia stlačte spínač zap (27), aby ste znova spustili prístroj.

Upnutie obrobku

Opracováajte len obrobky, ktoré sa dajú bezpečne upnúť medzi upínacími čelustami

(14). Obrobok nesmie byť poddajný. Ináč nie je možné dosiahnuť bezpečné upnutie. Obrobok však nesmie byť tiež veľmi malý alebo veľmi veľký.

Odstránenie zablokovania

- Zásadne voľte prispôsobený posun, aby ste umožnili bezporuchové lámanie triesky.
- Ak je nástroj zaseknutý v obrobku, vypnite zariadenie a vytiahnite sieťovú zástrčku. Otáčajte nástroj v skľučovadle proti smeru otáčania hodinových ručičiek s malým trhnutím, aby sa trieska zlomila a nástroj opäť uvoľnil.
- Ak vznikne pri obrábaní obrobku úlomok, vypnite zariadenie a vytiahnite sieťovú zástrčku. Na pomoc si zoberte kliešte a vyberte úlomok, aby ste zabránili nekontrolovanému hádzaniu.

Čistenie a údržba



Pred každým nastavením, údržbe alebo oprave vytiahnite sieťovú zástrčku zo siete.



Práce, ktoré nie sú uvedené v tomto návode na prevádzku, nechajte vykonať odbornému servisu. Používajte len originálne náhradné diely. Pred všetkými údržbárskymi a čistiacimi prácami, nechajte zariadenie vychladnúť. Je nebezpečenstvo popálenia!

Pred každým použitím skontrolujte, či zariadenie nemá viditeľné chyby ako uvoľnené, opotrebované alebo poškodené časti, či má správne uložené skrutky alebo iné časti. Poškodené časti vymeňte.

Čistenie



Nepoužívajte žiadne čistiace alebo rozpúšťacie prostriedky. Chemické látky môžu napadnúť plastové časti zariadenia. Zariadenie nikdy nečistite pod tečúcou vodou.

- Po každom použití zariadenie dôkladne vyčistíte.
- Čistíte vetracie otvory a povrch zariadenia s mäkkou kefou, štetcom alebo textíliou.
- Odstráňte triesky, prach a nečistoty prípadne pomocou vysávača.
- Pravidelne mažte pohyblivé časti.
- Nenechajte mazivá preniknúť na spínač, klinový remeň, remenice a ručná páku posunu.

Údržba

Prístroj si nevyžaduje údržbu.

Uskladnenie

- Prístroj uschovávajte na suchom a bezprašnom mieste a mimo dosahu deťí.
- Preloženie stroja na krátku vzdialenosť môžu vykonať dve osoby. Preloženie stroja na dlhšiu vzdialenosť sa zásadne vykoná prepravným prostriedkom.

Prenášanie



Stolovú vrtáčku neprenášajte za jednotku motora.



Pozor! Horúce povrchy. Je nebezpečenstvo popálenia. Stroj prepravujte iba vtedy, keď bude jednotka motora (5) úplne vychladnutá.

Stolovú vrtáčku noste podľa možnosti za pomoci druhej osoby. Jednou rukou uchopíte za základnú dosku (9), s druhou rukou stabilizujete stroj na kryte prevodovky (1).

Odstránenie a ochrana životného prostredia

Vyberte akumulátor z nástroja a privedte nástroj, akumulátor, príslušenstvo a obal k recyklácii odpovedajúcej životnému prostrediu.



Elektrické prístroje nepatria do domového odpadu.



Batérie likvidujte podľa miestnych predpisov. Batérie odovzdajte na zberné miesto starých batérií, kde sa ekologicky zhodnotia. O tom sa informujte na vašom miestnom zbernom mieste alebo v našom servisnom centre.

Smernice 2012/19/EU o odpadných elektrických a elektronických zariadeniach (OEEZ): Spotrebiteľé jsou ze zákona povinni recyklovat elektrická a elektronická zariadenia na konci jejich životnosti způsobem šetrným k životnímu prostředí. Tímto způsobem je zajištěna recyklace šetrná k životnímu prostředí a šetřící zdroje.

Podle převodu do vnitrostátního práva můžete mít tyto možnosti:

- vrátit v prodejně,
- odevzdat na oficiálním sběrném místě,
- zaslat zpět výrobci/distributorovi.

Tento stav se netýká příslušenství starých přístrojů a pomocných prostředků bez elektrických součástí.

Náhradné diely / Príslušenstvo

Náhradné diely a príslušenstvo nájdete na strane
www.grizzlytools.shop

Ak by sa mali vyskytnúť problémy s procesom objednávky, použite, prosím, kontaktný formulár. Pri ďalších otázkach sa obráťte na „Servisné centrum“ (pozri stranu 129).

Pozícia Návod na obsluhu	Pozícia Nákresy explózií	Popis	Poradové číslo
A 6	92,94	Síťp	91104521
A 12	86-91,96	Stôl vítačky, kompletne	91104522
A 13	97-109	Zverák	91103342
A 21	45	Skľučovadlo	91103343
A 23	44	Ochranný kryt	91103336
A 22	59-60	Ramenami x3	91104525
A 30	61	Kľúč skľučovadla	91104510
F 34	72	Klinový remeň (K-26.5)	91103345
	11-13	Záves krytu remeňa	91103346
	110	Laser	91099350

Zisťovanie závad

Problém	Možná príčina	Odstránenie poruchy
Zariadenie sa nespustí	Nie je sieťové napätie Reagovala domová poistka	Skontroluje sa sieťová zásuvka, sieťový kábel, vedenie, sieťová zástrčka, v prípade potreby elektrikár vykoná opravu. Skontroluje sa domová poistka
	Zapínač (27)/vypínač (26) sú chybné	Oprava službou zákazníkom
	Porucha motora	Oprava službou zákazníkom
Silné vibrácie	Jednotka motora (5) nie je zafixovaná	Skontrolujte napnutie klinového remeňa a utiahnite zaisťovacie matice (4)
	Nástroj nie je upnutý v ose	Skontrolujte nástroj v skľučovadle (4)
Hlasný písklavý zvuk	Klinový remeň je veľmi napnutý	Skontrolujte napnutie klinového remeňa
	Klinový remeň (34) poškodený	Skontrolujte klinový remeň (34)
	Hnacia remenica poškodená	Skontrolujte hnaciu remenicu
Laser nefunguje	Batérie prázdne	Výmena batérií (pozri „Výmena batérií lasera“)

Záruka

Vážená zákazníčka, vážený zákazník,
Pre tento prístroj platí záruka 3 roky od dátumu zakúpenia.

Ak je prístroj poškodený, podľa zákona máte právo ho reklamovať u výrobcu produktu. Tieto práva vyplývajúce zo zákona nie sú našou následne opísanou zárukou obmedzené.

Záručné podmienky

Záručná lehota začína dňom zakúpenia. Pokladničný doklad ako originál prosím starostlivo uschovajte. Je potrebný ako dôkaz o zakúpení.

Ak sa počas troch rokov od dátumu zakúpenia tohto produktu vyskytne materiálna alebo výrobná chyba, produkt - podľa nášho rozhodnutia - bezplatne opravíme alebo nahradíme. Predpokladom záruky je, že v priebehu trojročnej lehoty bude predložený poškodený prístroj a pokladničný doklad a stručne opísaná chyba a kedy sa vyskytla.

Ak sa v rámci našej záruky chyba pokryje, obdržíte späť opravený alebo nový prístroj. S opravou alebo výmenou produktu sa nezačína nová záručná doba.

Záručná doba a nárok na odstránenie vady

Záručná doba sa poskytnutím záruky nepredlžuje. To platí aj pre nahradené a opravené diely. Prípadné škody a nedostatky vzniknuté už pri zakúpení sa musia ihneď po vybalení ohlásiť. Opravy vykonané po uplynutí záručnej doby sú spoplatnené.

Rozsah záruky

Prístroj bol vyrobený podľa prísnych smerníc kvality a pred dodaním bol svedomite kontrolovaný.

Záruka sa týka materiálových alebo výrobných chýb. Táto záruka sa nevzťahuje na diely produktu, ktoré sú vystavené normálnemu opotrebeniu a preto sa môžu považovať za opotrebované diely (napr. klinový remeň) alebo na poškodenia na krehkých dieloch (napr. vypínač).

Táto záruka zaniká, ak bol produkt používaný poškodený, neodborne alebo nebola vykonávaná údržba. Pre odborné používanie produktu je nutné presne dodržiavať všetky návody uvedené v návode na obsluhu. Bezpodmienečne sa vyhnite používaniu, ktoré sa v návode na obsluhu neodporúča alebo pred ktorým ste boli vystríhaní.

Produkt je určený len pre súkromné použitie a nie v oblasti podnikania. Záruka zaniká pri nesprávnom a neodbornom používaní, pri násilnom používaní a pri zásahoch, ktoré neboli vykonané v našej servisnej pobočke.

Postup v prípade reklamácie

Pre zabezpečenie rýchleho spracovania vašej žiadosti postupujte prosím podľa nasledujúcich pokynov:

- Pri všetkých požiadavkách predložte pokladničný doklad a číslo artiklu (IAN 499273_2204) ako dôkaz o zakúpení.
- Číslo artiklu nájdete na typovom štítku.
- Ak sa vyskytnú chyby funkcie alebo iné nedostatky, kontaktujte najskôr následne uvedené servisné oddelenie **telefonicky** alebo **emailom**. Následne obdržíte ďalšie informácie o priebehu vašej reklamácie.

- Produkt evidovaný ako poškodený môžete po dohode s našim zákazníckym servisom, s priloženým dokladom o zakúpení (pokladničný doklad) a s údajmi, v čom chyba spočíva a kedy vznikla, zaslať bez poštovného na adresu servisu, ktorá vám bude oznámená. Pre zabránenie dodatočných nákladov a problémov pri prevzatí použite len tú adresu, ktorá vám bude oznámená. Nezasielajte prístroj ako nadmerný tovar na náklady príjemcu, expresne alebo s iným špeciálnym nákladom. Prístroj zašlite so všetkými časťami príslušenstva dodanými pri zakúpení a zabezpečte dostatočne bezpečné prepravné balenie.

Servisná oprava

Opravy, ktoré nepodliehajú záruke, môžeme nechať vykonať v našej servisnej pobočke za úhradu. Radi vám poskytneme predbežnú kalkuláciu nákladov.

Môžeme spracovať len prístroje, ktoré boli doručené dostatočne zabalené a so zaplateným poštovným.

Pozor: Prístroj zašlite do našej servisnej pobočky vyčistený a s informáciami o chybe. Neprevezmeme prístroje zaslané ako nadmerný tovar na náklady príjemcu, expresne alebo s iným špeciálnym nákladom. Likvidáciu vašich poškodených zaslaných prístrojov vykonáme bezplatne.

Service-Center



Servis Slovensko

Tel.: 0850 232001

E-Mail: grizzly@lidl.sk

IAN 499273_2204

Dovozca

Nasledujúca adresa nie je adresa servisu. Najskôr kontaktujte hore uvedené servisné centrum.

Grizzly Tools GmbH & Co. KG

Stockstädter Straße 20

63762 Großostheim

Nemecko

www.grizzlytools.de

Indhold

Introduktion.....	130	Indstilling af opspændingsplan	139
Anvendelsesformål	131	Forindstilling af boredybden	139
Generel beskrivelse	131	Værktøjsskift	140
Leveringsomfang	131	Boring	140
Funktionsbeskrivelse	131	Justering af laseren.....	140
Oversigt.....	131	Isætning/udskiftning af batterier til laseren	140
Tekniske data	132	Generelle bemærkninger	140
Sikkerhedsinformationer.....	132	Til- og frakobling.....	141
Symboler og billedtegn.....	132	Fastspænding af arbejdsemner	141
Generelle sikkerhedsanvisninger	133	Fjernelse af blokeringer	141
Generelle sikkerhedsinformationer for el-værktøjer	133	Rengøring og vedligeholdelse ..	141
Sikkerhedsanvisninger til boremaskiner.....	136	Rengøring	142
Yderligere sikkerhedshenvisninger ..	136	Vedligeholdelse	142
Sikkerhedsanvisninger til håndtering af laseren	137	Opbevaring	142
Sikkerhedsanvisninger til håndtering af batterier.....	137	Transport	142
Monteringsvejledning.....	137	Bortskaffelse/miljøbeskyttelse .	142
Ibrugtagning.....	138	Reserve dele/Tilbehør	143
Opstilling	138	Garanti	143
Valg af omdrejningstal	138	Reparations-service.....	144
Kontrol af kileremme.....	139	Service-Center	145
Spænding af kileremme	139	Importør	145
		Fejlsøgning	145
		Oversættelse af den originale CE-konformitetserklæring.....	298
		Ekspllosionstegning	307

Introduktion

Hjertelig tillykke med købet af dit nye apparat. Du har besluttet dig for et produkt af højeste kvalitet. Dette apparats kvalitet blev kontrolleret under produktionen og det blev underkastet en slutkontrol. Dermed er dit apparats funktionsevne garanteret. Det kan dog ikke udelukkes, at der i enkelte tilfælde findes smøremidler på eller i apparatet. Dette er ingen mangel eller defekt eller grund til bekymring.



Betjeningsvejledningen er bestanddel af dette produkt. Den indeholder vigtige informationer vedrørende sikkerhed, brug, vedligeholdelse og bortskaffelse. Gør dig inden brugen af produktet fortrolig med alle betjenings- og sikkerhedsinformationer. Benyt kun produktet som beskrevet og kun til de anførte indsatsområder. Opbevar vejledningen godt og lad alle dokumenter følge med ved videregivelse af produktet til tredje.

Anvendelsesformål

Bænkboresmaskinen er beregnet til boring i metal, træ, plast og fliser. Der kan anvendes boremaskiner med cylindrisk skaft med en borediameter på 1,5 mm til 13 mm.

Apparatet er kun beregnet til hobbymæssig brug. Der er ikke konstrueret til permanent erhvervmæssig brug. Apparatet er ikke beregnet til at blive brugt af personer under 16 år. Unge over 16 år må kun anvende apparatet under opsyn.

Producenten påtager sig intet ansvar for skader, der forårsages på grund af ukorrekt brug eller forkert betjening.

Generel beskrivelse

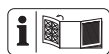

De vigtigste funktionsdele er afbildet på den forreste og bageste udfoldningsside.

Leveringsomfang

Kontrollér indholdet ved udpakningen af maskinen. Bortskaf indpakningsmaterialet forskriftsmæssigt.

- Bundplade
- Opspændingsplan
- Søjlerør
- Motorenhed
- 3 boreløftearme
- Beskyttelsesanordning
- Dybdeanslag
- Borepatronnøgle
- Unbrakonøgle
- Skruestik
- Laser
- Fastgørelsesskrue
- 2 x 1,5 V batterier, størrelse AAA
- 5x montageskrue
- 2x møtrik
- 4x underlagsskiver

2x fjederskive

- Betjeningsvejledning

Funktionsbeskrivelse

Betjeningsdelenes funktion forklares i de efterfølgende beskrivelser.

Øversigt

- | | |
|----------|--|
| A | <ol style="list-style-type: none"> 1 Motorafdækning 2 Holder til borepatronnøgle og unbrakonøgle 3 Låseskrue til motorafdækning 4 Låsemøtrik motorenhed 5 Motorenhed 6 Søjlerør 7 Knebelskrue 8 3 monteringssskruer 9 Bundplade 10 Låseskrue til opspændingsplanets hældning (ikke synligt) 11 Monteringssskruer til skruestikken 12 Opspændingsplan 13 Skruestik 14 Spændebakker 15 Vinkelskala 16 Klemskruerne til motorenhed 17 Batterirum, laser 18 Lasers regulator 19 Klemskrue til beskyttelsesanordning 20 Borespindel 21 Borepatron 22 Boreløftearm 23 Beskyttelsesanordning 24 Nødafbryder 25 Manuel spindelføring 26 Slukknop 27 Tændknop 28 Dybdeanslag med skala 29 Låseskrue til dybdeanslag 30 Borepatronnøgle 31 Unbrakonøgle 32 Lasers tænd-/sluk-kontakt |
|----------|--|

D 33 Fastgørelsesskrue, laser

- F** 34 Kilerem
 35 Drivskive på spindelsiden
 36 Drivskive på motorsiden
 37 Låsekontakt

Tekniske data

Søjleboremaskine PTBM 400 B1

Nominal spænding U 230 V~, 50 Hz
 Tomgangsforbrug P_0 350 W (S1)
 Effektforbrug 400 W (S6 40 %)*
 Tomgangshastighed (n_0)

Spindel 600 - 2650 min⁻¹

Motor 1400 min⁻¹

Kapslingsklasse I

Beskyttelsestype IPX0

Vægt (med tilbehør) ca. 14,1 kg

Borepatron B16 (1,5 mm til 13 mm)

Spindelløft 50 mm

Arbejdssemnestørrelse maks. 60 mm
 Laser

Laserklasse 2

Bølgelængde laser 650 nm

Effekt laser P_0 < 1 mW

Strømforsyning

Lasermodul 2 x 1,5 V Micro (AAA)

Batteri alkali-mangan

Lydtryksniveau

(L_{pA}) 75,8 dB; $K_{pA} = 3$ dB

Lyd effektniveau (L_{WA})

målt 88,8 dB; $K_{WA} = 3$ dB

* Efter en uafbrudt driftstid på 4 minutter under belastning skal apparatet køle af i 6 minutter i tomgang, da der ellers vil opstå overophedning.

Støj- og vibrationsværdier blev målt i henhold til de angivne standarder og bestemmelser i overensstemmelseserklæringen.



Bær høreværn

Den angivne støjemissionsværdi er målt iht. til en standardiseret afprøvningsproces og kan anvendes til sammenligning af elværktøjer.

Den angivne støjemissionsværdi kan også anvendes til en foreløbig eksponeringsvurdering.



Advarsel:

Støjemissionerne kan under den faktiske brug af elværktøjet afvige fra de specificerede værdier, afhængigt af den måde, hvorpå elværktøjet bruges, især i forhold til, hvilke arbejdssemner der bearbejdes.

Det er nødvendigt at fastsætte sikkerhedsforanstaltninger til beskyttelse af brugeren, som er baseret på en vurdering af belastningen under de faktiske brugsbetingelser.

Sikkerhedsinformationer



OBS! Ved brug af elværktøjer skal man til beskyttelse mod elektrisk stød, kvæstelser og brandfare være opmærksom på følgende principielle sikkerhedsforanstaltninger. Læs disse anvisninger opmærksomt igennem før ibrugtagning, og opbevar denne betjeningsvejledning på et sikkert sted.

Symboler og billedtegn

Symboler på maskinen:



Advarsel!

 Fare pga. elektrisk stød! Tag strøms-tikket ud af stikdåsen før vedlgeholdelses- eller reparationsarbejder.

 Læs betjeningsvejledningen

 Bær høreværn

 Bær beskyttelsesbriller.

 Langt hår må ikke bæres åbent. Anvend et hårbånd.

 Bær ingen handsker.



 OBS! Risiko for kvæstelser på grund af roterende dele!

 Apparater må ikke bortskaffes med husholdningsaffald.



Achtung! - Laserstrahlung
Nicht in den Strahl blicken!
 Laserspezifikation nach EN 60825-1:2014
 Laser Klasse 2
 $\lambda = 650 \text{ nm}$ $P_0 < 1 \text{ mW}$
Attention! - laser radiation
Do not stare into beam!
 Class 2 laser product
 Laser specification according to EN 60825-1:2014
 $\lambda = 650 \text{ nm}$ $P_0 < 1 \text{ mW}$

OBS! - Laserstråling
 Kig ikke ind i strålen!
 Laser klasse 2

 Ø (mm):	 Ø (mm):	(U/min):
< 3	< 4	2650
3 - 4	5 - 6	1800
5	7 - 8	1300
6 - 8	9 - 10	900
> 8	> 10	600

Tabell med omdrejningstal

Symboler i vejledningen



Faresymboler med oplysninger om forebyggelse af person- eller materielle skader.



Påbudstegn med oplysninger om forebyggelse af skader.



Tilslut apparatet til netspændingen.



Tag strømstikket ud.



Henvisningstegn med informationer om bedre håndtering af udstyret.



OBS! Varm overflade. Der er risiko for forbrændinger.



Stål



Træ

Generelle sikkerhedsanvisninger



OBS! Ved brug af el-værktøjer skal man til beskyttelse mod elektrisk stød, kvæstelses- og brandfare være opmærksom på følgende principielle sikkerhedsforanstaltninger: Der er fare for tilskadecomst!

Generelle sikkerhedsinformationer for el-værktøjer



ADVARSEL! Læs alle sikkerhedsanvisninger, anvisninger, illustrationer og tekniske data, der følger med dette el-værktøj.

Forsømmelighed ved overholdelse af sikkerhedsinformationer og anvisninger kan forårsage elektrisk stød, brand og/eller alvorlige kvæstelser.

Opbevar alle sikkerhedsinformationer og anvisninger.

Det i sikkerhedsinformationerne anvendte udtryk "el-værktøj" vedrører netdrevne el-værktøjer (med forsyningskabel) og akku-drevne el-værktøjer (uden forsyningskabel).

1) SIKKERHED PÅ ARBEJDSPLADSEN:

- a) **Sørg for at dit arbejdsområde er rent og godt belyst.** Uorden og uoplyste arbejdsområder kan medføre ulykker.
- b) **El-værktøjet må ikke benyttes i eksplosionstruede omgivelser, hvor der er brændbare væsker, gasser eller støv.** El-værktøj kan slå gnister, som kan antænde støvet eller dampene.
- c) **Sørg for at børn og andre personer holdes væk fra arbejdsområdet, når el-værktøjet er i brug.** Hvis man distraheres, kan man miste kontrollen over maskinen.

2) ELEKTRISK SIKKERHED:

- a) **El-værktøjets stik skal passe til kontakten. Stikket må ikke ændres på nogen måde. Brug ikke adapterstik sammen med jordforbundet el-værktøj.** Unænderede stik, der passer til kontakterne, nedsætter risikoen for elektrisk stød.
- b) **Undgå kropskontakt med jordforbundne overflader som f.eks. rør, radiatorer, komfurer og**

køleskabe. Hvis din krop er jordforbundet, øges risikoen for elektrisk stød.

- c) **El-værktøjet må ikke udsættes for regn eller fugt.** Indtrængning af vand i et el-værktøj øger risikoen for elektrisk stød.
- d) **Brug ikke ledningen til formål, den ikke er beregnet til, ved f.eks. at bære el-værktøjet i ledningen, hænge den op i ledningen eller rykke i ledningen for at trække stikket ud af kontakten. Beskyt ledningen mod varme, olie, skarpe kanter eller maskindele, der er i bevægelse.** Beskadigede eller indviklede ledninger øger risikoen for elektrisk stød.
- e) **Hvis el-værktøjet bruges i det fri, må der kun benyttes en forlængerledning, der er egnet til udendørs brug.** Anvendelsen af forlængerledning til udendørs brug nedsætter risikoen for elektrisk stød.
- f) **Hvis arbejde med elværktøjet i fugtige omgivelser ikke kan undgås, skal der anvendes en fejlstrømsafbryder.** Brugen af en fejlstrømsafbryder reducerer risikoen for elektrisk stød. .

3) PERSONLIG SIKKERHED:

- a) **Det er vigtigt at være opmærksom, se hvad man laver og bruge el-værktøjet fornuftigt. Brug aldrig el-værktøjet hvis du er træt, har nydt alkohol eller er påvirket af medicin eller euforiserende stoffer.** Et øjeblik uopmærksomhed ved brug af el-værktøjet kan medføre alvorlige personskader.
- b) **Brug personligt beskyttelsesudstyr og hav altid beskyttelsesbriller på.** Brug af personligt

beskyttelsesudstyr som f.eks. skridsikre sikkerhedssko, beskyttelseshjelm eller høreværn reducerer faren for personskader.

- c) **Undgå utilsigtet igangsætning. Forvis dig om at el-værktøjet er slukket, før stikket sættes i stikkontakten og før du løfter eller bærer den.** Undgå at bære el-værktøjet med fingeren på afbryderen og sørg for, at maskinen ikke er tændt når den sluttes til nettet, fordi dette kan medføre ulykker.
- d) **Fjern indstillingsværktøj og skruenøgler, inden el-værktøjet tændes.** Hvis et stykke værktøj eller en nøgle sidder i en roterende maskindel, kan dette medføre personskader.
- e) **Undgå unormale kropsholdninger. Sørg for at stå sikkert og hold altid balancen.** Det gør det lettere at kontrollere el-værktøjet i uventede situationer.
- f) **Brug egnet arbejdstøj. Undgå løse beklædningsgenstande eller smykker.** Hold hår, tøj og handsker væk fra dele, der bevæger sig. Dele, der er i bevægelse, kan gribe fat i løstsiddende tøj, smykker eller langt hår.
- g) **Hvis der kan monteres støvudsugnings- og opsamlingsudstyr, skal dette anbringes og anvendes korrekt.** Brug af støvudsugning kan reducere farerne ved støv.
- h) **Føl dig ikke for sikker, og sæt dig ikke ud over sikkerhedsreglerne for elværktøjer, heller ikke når du er fortrolig med elværktøjet, efter at have brugt det mange gange.** Skødesløs adfærd kan på brøkdeler af sekunder medføre alvorlige kvæstelser.

4) BRUG OG HÅNDTERING AF EL-VÆRKTØJET:

- a) **Overbelast ikke maskinen. Brug altid det el-værktøj, der er beregnet til det arbejde, der skal udføres.** Med det passende el-værktøj arbejder man bedst og mest sikkert inden for det angivne effektområde.
- b) **Brug ikke et el-værktøj, hvis afbryder er defekt.** Et el-værktøj, der ikke kan startes og stoppes, er farligt og skal repareres.
- c) **Træk stikket ud af stikkontakten og/eller fjern det aftagelige batteri, før du foretager indstillinger på maskinen, udskifter indsatsværktøjsdele eller lægger elværktøjet fra dig.** Denne sikkerhedsforanstaltning forhindrer utilsigtet start af el-værktøjet.
- d) **Opbevar el-værktøjet uden for børns rækkevidde, når det ikke benyttes. Lad aldrig personer, der ikke er fortrolige med maskinen eller ikke har gennemlæst disse instrukser, benytte maskinen.** El-værktøj er farligt, hvis det benyttes af ukyndige personer.
- e) **Vedligehold elværktøjet og indsatsværktøjet omhyggeligt. Kontrollér om bevægelige dele fungerer korrekt og ikke sidder fast, og om delene er brækket eller beskadiget, således at elværktøjets funktion påvirkes.** Få beskadigede dele repareret, inden maskinen tages i brug. Mange ulykker skyldes dårligt vedligeholdte maskiner.
- f) **Sørg for, at skæreværktøjer er skarpe og rene.** Omhyggeligt vedligeholdte skæreværktøjer med skarpe skærekanter sætter sig ikke så hurtigt fast og er nemmere at føre.

- g) **Brug el-værktøjet, tilbehør, indsatsværktøj osv. iht. disse instrukser. Tag herved hensyn til arbejdsforholdene og det arbejde, der skal udføres.** Brug af el-værktøjet til andre end de fastsatte formål kan medføre farlige situationer.
- h) **Hold greb og grebsoverflader tørre, rene og fri for olie og fedt.** Hvis greb og grebsoverflader er glatte, er en sikker betjening af og kontrol over elværktøjet i uforudselige situationer ikke givet.

5) SERVICE:

- a) **Sørg for, at dit el-værktøj kun repareres af kvalificerede fagfolk, og at der kun benyttes originale reservedele.** Dermed sikrer man sig at el-værktøjets sikkerhed opretholdes.

Sikkerhedsanvisninger til boremaskiner

- a) **Boremaskinen skal sikres.** En boremaskine, der ikke er fastgjort, kan bevæges sig eller vippe. og dette kan føre til kvæstelser.
- b) **Arbejdsemnet skal være fastgjort til eller spændt fast i emneholderen. Bor ikke i arbejdsemner, der er for små til at blive spændt fast.** Fastholdning af arbejdsemnet med hånden kan føre til kvæstelser.
- c) **Bær ingen handsker.** Handsker kan blive fanget af roterende dele eller borespåner og forårsage kvæstelser.
- d) **Hold hænderne på afstand af boreområdet, mens elværktøjet er i drift.** Kontakten med roterende dele eller borespåner kan føre til kvæstelser.

- e) **Boreværktøjet skal rotere, inden du fører det frem til arbejdsemnet.** Ellers kan boreværktøjet sætte sig fast i arbejdsemnet og dermed forårsage en uventet bevægelse af arbejdsemnet og kvæstelser.
- f) **Hvis boreværktøjet blokerer, skal du ikke trykke det yderligere nedad og slukke for elværktøjet. Find og afhjælp årsagen til blokeringen.** Blokeringer kan føre til en uventet bevægelse af arbejdsemnet og til kvæstelser.
- g) **Undgå lange borespåner, idet du regelmæssigt afbryder trykket nedad.** Skarpe metalspåner kan sætte sig fast og føre til kvæstelser.
- h) **Fjern aldrig borespåner fra boreområdet, mens elværktøjet kører. For at fjerne spåner skal du flytte boreværktøjet væk fra arbejdsemnet, slukke for det og vente på, at boreværktøjet stopper. Brug et hjælpemiddel som en børste eller en krog for at fjerne spåner.** Kontakten med roterende dele eller borespåner kan føre til kvæstelser.
- i) **Det tilladte omdrejningstal for indsatsværktøjer med mærkehastighed skal mindst være så højt som det maksimale omdrejningstal, der er angivet på elværktøjet.** Tilbehør, som drejer hurtigere end tilladt, kan knække og flyve rundt.

Yderligere sikkerhedshenvisninger

- Hvis elværktøjets tilslutningsledning er beskadiget, skal den udskiftes med en specielt forberedt tilslutningsledning, som kan bestilles hos kundeserviceorganisationen.

Sikkerhedsanvisninger til håndtering af laseren

- Obs: Laserstråling Kig ikke ind i strålen, Laserklasse 2
- Ret ikke laseren mod reflekterende overflader.
- Mærkninger og advarselshenvisning er anbragt ved siden af den manuelle spindelføring (25).

Sikkerhedsanvisninger til håndtering af batterier

- Vær altid opmærksom på, at batterierne indsættes med polerne i den rigtige retning (+ og -), som angivet på batteriet.
- Kortslut ikke batterier.
- Genoplad ikke batterier som ikke kan genoplades.
- Overoplad ikke batterier!
- Bland ikke gamle og nye batterier eller batterier af forskellig type eller fra forskellige producenter! Alle batterier i et sæt skal udskiftes på én gang.
- Brugte batterier skal straks fjernes fra apparatet og bortskaffes på korrekt vis!
- Opvarm ikke batterier!
- Svejs og lod ikke direkte på batterier!
- Skil ikke batterier ad!
- Gør ikke batterier deforme!
- Smid ikke batterier ind i åben ild!
- Opbevar batterier uden for børns rækkevidde.
- Børn må ikke udskifte batterier uden opsyn!
- Opbevar ikke batterier i nærheden af ild, komfurer og andre varmekilder. Læg ikke batterier i direkte sol, brug eller opbevar ikke batterier i biler ved varmt vejr.
- Ubrugte batterier skal opbevares i den originale emballage og ikke i nærheden af metalgenstande. Bland ikke udpakke- de batterier og rod dem ikke sammen! Dette kan medføre, at batterierne kortsletter og

dermed forårsager skader, forbrændinger eller endda brandfare.

- Tag batterier ud af apparatet, når dette ikke bruges i længere tid, med mindre det er til nødtilfælde!
- Batterier, der har lækket, må ALDRIG berøres uden passende beskyttelse. Kommer den udløbne væske i kontakt med huden, skal du straks skylle det berørte område under rindende vand. Forhind under alle omstændigheder, at væsken kommer i berøring med øjne og mund. Opsøg straks læge, hvis dette sker.
- Batterikontakter og modkontakter i apparatet skal renses før batterierne sættes i.

Monteringsvejledning

Bænkboresmaskinen leveres adskilt. Rengør først søjlerøret (6), bundpladen (9), opspændingsplanet (12), skruestikket (13) og borepatronen (21) med en tør klud.

1. Anbring søjlerøret (6) på bundpladen (9). Den røde markering ved foden af søjlerøret (6) og fordybningen i bundpladen (9) skal stemme overens. Skru søjlerøret (6) sammen med bundpladen (9) med de tre medfølgende monteringskruer (8) (Størrelse 13 mm). Tilspænd monteringskruerne (8) med moderat styrke, så gevindet ikke rives ud af bundpladen (9).
2. Anbring opspændingsplanet (12) på søjlerøret (6). Skyd opspændingsplanet (12) til en nedre position. Fiksér opspændingsplanet (12) med knebelskruen (7) i en nedre position.
- B** 3. Anbring skruestikket (13) på opspændingsplanet (12). Skru den fast på opspændingsplanet (12) med de medfølgende monteringskruer (11) (Størrelse 17

mm) sammen med underlagsskiven og fjederringen i den viste rækkefølge.

De to montageskruer (11) skal positioneres diagonalt over for hinanden.

- C** 4. Anbring motorenheden (5) på søjlerøret (6). Sikr motorenheden (5) med de to klemskruer (16) på siden med den medfølgende unbrakonøgle (31).
- A** 5. Skru de tre boreløftearme ind i spindelføringen (25). Tilspænd de tre boreløftearme med en gaffelnøgle (Nøglevidde 6).
6. Løsn låseskruen (29) fra dybdeanslaget (28).
- D** 7. Montér laseren ved hjælp af fastgørelsesskruen (33) på motorenheden (5). Sørg for, at batterirummet (**A** 17) befinder sig på siden med den manuelle spindelføring (**A** 25).
- E** 8. Sæt beskyttelsesanordningen (23) på den øverste del af borespindlen (20).
9. Fiksér beskyttelsesanordningen (23) med klemskruen (19).
10. Klap beskyttelsesanordningen (23) op. Sæt borepatronen (21) på borespindlens (20) kegle. Sikr borepatronen (21) ved at slå let på borepatronspidsen et par gange. Anvend hertil en plasthammer.

Ibrugtagning



OBS!

Fare for kvæstelser!

- Sørg for at have tilstrækkelig plads til arbejdet og udsæt ikke andre personer for fare.

- Før idriftsættelse skal alle afdækninger og beskyttelsesanordninger være monteret korrekt.
- Træk strømstikket ud, før du foretager indstillinger på apparatet.

Opstilling

Opstil bænkboremaskinen på et fast underlag. **Skru maskinen fast til underlaget før brug.** Brug de fire borehuller i bundpladen (9).

F Valg af omdrejningstal

1. Løsn låseskruen (3) til motorafdækningen (1).
2. Åbn motorafdækningen (1).
3. Løsn låsemøtrikkerne (4) af motorenheden (5) med en gaffelnøgle (størrelse 14 mm, ikke inkluderet i levering).
4. Skyd motorenheden (5) et stykke frem mod søjlerøret (6), for at aflaste kileremmen (34).
5. Læg kileremmen (34) på den ønskede kombination for at nå det angivne omdrejningstal:

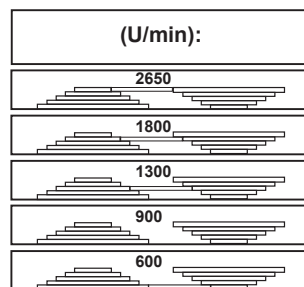



6. Spænd låsemøtrikkerne (4) fast igen og spænd derefter kileremmen (34), så at motorenheden (5) trykkes bagud. Kileremmen (34) er rigtig spændt, når

- den kan trykkes ned med ca. 1 cm.
- Luk motorafdækningen (1). Tilspænd låseskruen til motorafdækningen (3).



Motorafdækningen (1) er udstyret med en låsekontakt (37). Hvis ikke motorafdækningen (1) er lukket korrekt, kan apparatet ikke tændes.

Anbefalede omdrejningstal for forskellige borstørrelser og materialer:

 Ø [mm]	 Ø [mm]	[1/min]
< 3	< 4	2650
3 - 4	5 - 6	1800
5	7 - 8	1300
6 - 8	9 - 10	900
> 8	> 10	600

F Kontrol af kileremme

- Løsn låseskruen (3) til motorafdækningen (1).
- Åbn motorafdækningen (1).
- Kontrollér kileremmenes (34) spænding.
- Kileremmen (34) er rigtig spændt, når den nemt kan trykkes ned.
- Kontrollér kileremmen (34) for revner, indsnit eller andre beskadigelser.
- Luk motorafdækningen (3). Tilspænd låseskruen til motorafdækningen (11).

F Spænding af kileremme

- Løsn låseskruen til motorafdækningen (11).
- Åbn motorafdækningen (3).

- Løsn låsemøtrikkerne (4) af motorenheden (5) med en gaffelnøgle (størrelse 14 mm, ikke inkluderet i leveringen).
- Spænd låsemøtrikkerne (4) fast igen og spænd derefter kileremmen, så at motorenheden (5) trykkes bagud. Kileremmen (34) er rigtig spændt, når den kan trykkes ned med ca. 1 cm.
- Luk motorafdækningen (1). Tilspænd låseskruen til motorafdækningen (3).

Indstilling af opspændingsplan

- Løsn knebelskruen (7).
- Skyd opspændingsplanet (12) til den ønskede højde.
- Drej opspændingsplanet (12) til den ønskede position.
- Fiksér igen opspændingsplanet (12) med knebelskruen (7).
- Opspændingsplanet (12) kan også indstilles i sin hældning. Løsn hertil låseskruen (10) (Nøglevidde 19) under opspændingsplanet (12). Hæld opspændingsplanet (12) efter ønske op til maks. 45° til højre eller venstre. Fiksér igen opspændingsplanet (12) med låseskruen (10).

Forindstilling af boreddybden

- Løsn låseskruen fra dybdeanslaget (29).
- Sænk borespindlen (20) ned på arbejdsområdet med det monterede værktøj.
- Drej på skalaen, indtil den røde markeringsspil, der er anbragt på motorenheden (5), peger på skalaens nullinje.
- Drej nu skalaen til den ønskede boreddybde, og spænd låseskruen (29) fast igen.
- Før borespindlen (20) tilbage til dens udgangsposition.

Værktøjskift



Tag stikket ud af stikdåsen før værktøjskift. Dermed forhindres det, at apparatet går i gang ved et uheld.

1. Klap beskyttelsesanordningen (23) op.
2. Frigør borepatronens (21) holdebakker fra holderen (2) med borepatronnøglen (30).
3. Tag værktøjet ud.
4. Indsæt et nyt værktøj.
5. Spænd borepatronens (21) holdebakker med borepatronnøglen (30).
6. Fastgør igen borepatronnøglen (26) på holderen (2).
7. Kontrollér, at værktøjets position er centreret.
8. Klap beskyttelsesanordningen (23) ned igen.
9. Udfør en kort testkørsel for at kontrollere boret's koncentricitet.



Lad under ingen omstændigheder borepatronnøglen (30) blive siddende.

Boring

1. Tænd apparatet.
2. Drej en af boreløftearmene (22) mod uret.
3. Borepatronen (21) sænkes.
4. Udfør boring i arbejdsemnet med passende fremføring og ønsket dybde.
5. Vær opmærksom på en eventuelt nødvendig spånafbrydning på vej til den ønskede boreddybde.
6. Før værktøjet langsomt tilbage til anslagsposition.

G

Justering af laseren



OBS! - Laserstråling. Se ikke ind i strålen. Vend hovedet væk eller luk øjnene, for at undgå at se ind i laserstrålen. Der er risiko for øjen-skader!



Anvend til justering af laseren et stykke træ, som du ikke længere har brug for.

1. Bor kun en lille smule i arbejdsemnet. Ændr ikke længere arbejdsemnets position, før laseren er indstillet.
2. Tænd for laseren med laserens tænd/sluk-knap (32).
3. Indstil laserkrydset på det sted, hvor der er boret i arbejdsemnet, ved at dreje på de to regulatorer (17).

H

Isætning/udskiftning af batterier til laseren

1. Sluk for laseren.
2. Åbn batterirummet af laseren (17) ved at skyde låsemekanismen opad og åbne rummet.

Isætning af batterier

3. Isæt batterierne i overensstemmelse med polariteten, der er angivet på låget.
4. Luk og lås batterirummet (17).

Udtagning af batterier

3. Træk batterierne ud af batterirummet (17).
4. Luk og lås batterirummet (17).

Generelle bemærkninger



Fremføring og spindelomdrejnings-tal har afgørende betydning for værktøjets levetid.

- Skærehastigheden bestemmes af bore-spindlens omdrejningstal og af værktøjets diameter.
- Derfor gælder generelt: Jo større værktøjsdiameteren er, desto lavere bør omdrejningstallet vælges.
- Når arbejdsemnets styrke er større, skal skæretrykket være højere.
- Sørg for en lettere spånbortledning ved at trække værktøjet tilbage gentagne gange.
- Særligt ved dybe borer er spånbortledning vanskelig. Reducér i dette tilfælde fremføringen og omdrejningstallet.
- For at undgå en for stor slitage på værktøjsskæret skal der ved borer med en diameter på over 8,0 mm først forbores med et værktøj med en mindre diameter.

Til- og frakobling



Vær opmærksom på, at spændingen for strømtilførslen stemmer overens med typeskiltet på apparatet.



Tilslut apparatet til netspændingen.



OBS! Klap beskyttelsesanordningen (23) ned, inden du tænder for maskinen.

Tænd:

1. Tryk kort på tænd-kontakten (27).

Sluk:

1. Tryk på sluk-kontakten (26).

Nødafbrydelse:

Tryk på nødafbryderen (24).



Efter tryk på nødafbryderen skal du trykke på tænd-kontakten (27), for apparatet kan starte igen.

Fastspænding af arbejdsemner

Der må kun bearbejdes arbejdsemner, der kan fastspændes sikkert mellem spændebakkerne (14). Arbejdsemnet må ikke give efter. Ellers kan der ikke tilvejebringes sikker spænding.

Arbejdsemnet må heller ikke være for lille eller for stort.

Fjernelse af blokeringer

- Vælg principielt en tilpasset fremføring for at muliggøre en så forstyrrelsesfri spånbrydning som muligt.
- Hvis værktøjet sidder fast i arbejdsemnet, skal apparatet slukkes og strømstikket frakobles. Drej værktøjet ved borepatronen mod uret med et lille ryk for at bryde spånen og frigøre værktøjet igen.
- Hvis der opstår et brudstykke under bearbejdningen af arbejdsemnet, skal apparatet slukkes og strømstikket frakobles. Anvend en tang til hjælp og fjern brudstykket, så det forhindres, at det slynges ukontrolleret ud.

Rengøring og vedligeholdelse



Træk strømstikket ud før al indstilling, vedligeholdelse eller reparation.



Arbejde, som ikke er beskrevet i denne betjeningsvejledning, skal udføres af et specialværksted. Anvend kun originale. Lad redskabet køle af før al service- og rengøringsarbejde. Der er fare for forbrænding!

Før hver brug skal apparatet kontrolleres for tydelige mangler såsom løse, slidte eller bes-

kadigede dele, og at skruer eller andre dele sidder rigtigt. Udskift beskadigede dele.

Rengøring



Anvend ikke rengørings- eller opløsningsmiddel. Kemiske substanser kan angribe værktøjets plastdele. Rengør aldrig værktøjet under rindende vand.

- Rengør værktøjet grundigt efter hver brug.
- Rengør ventilationsåbningerne og overfladen af apparatet med en blød børste, en pensel eller en klud.
- Fjern eventuelt spåner, støv og snavs med en støvsuger.
- Smør de bevægelige dele regelmæssigt.
- Sørg for, at smøremidler ikke kommer i kontakt med kontakter, kileremme, drivskiver og boreløftearme.

Vedligeholdelse

Produktet er vedligeholdelsesfrit.

Opbevaring

- Opbevar maskinen et tørt og støvbeskyttet sted uden for børns rækkevidde.
- Værktøjet kan flyttes af to personer over en kort distance. Over længere afstande skal værktøjet principielt flyttes ved hjælp af en transportanordning.

Transport



Bær ikke bænk boremaskinen ved at holde i motorenheden.



OBS! Varm overflade. Der er risiko for forbrændinger. Transportér først maskinen, når motorenheden (5) er afkølet fuldstændigt.

Bær så vidt muligt bænk boremaskinen sammen med en anden person. Tag fat i bundpladen (9) med den ene hånd, og stabilisér maskinen på motorafdækningen (1) med den anden hånd.

Bortskaffelse/ miljøbeskyttelse

Tag akku'en ud af apparatet og bortskaf apparat, akku, tilbehør og emballage miljørigtigt.



Apparater må ikke bortskaffes med husholdningsaffald.



Bortskaf batterier efter de lokale bestemmelser. Aflever batterier på et indsamlingssted, hvor de sendes til miljørigtig genanvendelse. Rådfør dig med dit lokale renovationselskab eller vores service-center.

Direktiv 2012/19/EU om affald af elektrisk og elektronisk udstyr: Forbrugere er juridisk forpligtet til at sende elektriske og elektroniske enheder til miljøvenlig genanvendelse ved slutningen af produktens levetid. På denne måde garanteres en miljø- og ressourcebesparende genanvendelse. Afhængigt af hvordan det implementeres i national lovgivning, har du følgende muligheder:

- at give det tilbage til salgsstedet,
- at aflevere det til et officielt indsamlingssted,
- at sende det tilbage til producenten/distributøren.

Tilbehørsdele og hjælpemidler uden elektriske bestanddele, der følger med det udtjente udstyr, er ikke omfattet heraf.

Reserve dele/Tilbehør

Reserve dele og tilbehør kan bestilles på www.grizzlytools.shop

Hvis du har problemer med bestillingen, bedes du bruge kontaktformularen. Hvis du har yderligere spørgsmål, bedes du kontakte "service-centeret" (se side 145).

Pos. Betjenings- vejledning	Pos. Eksplions- tegning	Betegnelse	Bestillings- numre
A 6	92,94	Søjlerør	91104521
A 12	86-91,96	Opspændingsplan, komplet	91104522
A 13	97-109	Skruestik	91103342
A 21	45	Borepatron	91103343
A 23	44	Beskyttelsesordening	91103336
A 22	59-60	Boreløftearm x3	91104525
A 30	61	Borepatronnøgle	91104510
F 34	72	Kileremme (K-26.5)	91103345
	11-13	Hængsel Motorafdækning	91103346
	110	Laser	91099350

Garanti

Kære kunde! På dette apparat yder vi 3 års garanti fra købsdato. Skulle der forekomme defekter på dette produkt har du lovpligtige rettigheder mod sælgeren af produktet. Disse lovpligtige rettigheder bliver ikke indskrænket af den efterfølgende anførte garanti.

Garantibetingelser

Garantien træder i kraft med købsdatoen. Opbevar den originale kassebon godt. Dette bilag kræves som dokumentation for købet. Skulle der indenfor tre år efter dette produkts købsdato optræde en materiale- eller fabriktionsfejl, bliver produktet – efter vores skøn – repareret eller ombyttet

gratis. Denne garantiydelse forudsætter, at det defekte apparat og købsbilaget (kassebon) indenfor den tre års frist bliver indsendt og at der vedlægges en kort skriftligt beskrivelse af defekten og hvornår den er optrådt.

Hvis defekten er dækket af vores garanti, får du apparatet repareret eller ombyttet. Med reparationen eller ombytningen begynder garantiperioden ikke forfra

Garantiperiode og lovpligtige produktansvarskrav

Garantiperioden bliver ikke forlænget af garantien. Dette gælder også for ombyt-

tede og reparerede dele. Eventuel allerede ved købet eksisterende skader og defekter skal meldes straks efter udpakningen. Efter udløb af garantiperioden forefaldende reparationer er omkostningspligtige.

Garantiens omfang

Apparatet blev produceret meget omhyggeligt efter strenge kvalitetsretningslinjer og kontrolleret grundigt inden det forlod fabrikken.

Garantiydelsen gælder for materiale- eller fabriktionsfejl. Denne garanti gælder ikke for produktdele som er udsat for en normal nedslidning og derfor kan anses som sliddele (f.eks. kileremme) eller for beskadigelser på skrøbelige dele (f.eks. kontakter, batterier).

Garantien bortfalder, hvis produktet bliver beskadiget, ikke-formålsbestemt anvendt eller ikke vedligeholdt. For en korrekt brug af produktet skal alle i betjeningsvejledningen anførte anvisninger følges nøje. Anvendelsesformål og handlinger, som der frarådes eller advares imod i betjeningsvejledningen, skal ubetinget undgås.

Produktet er kun beregnet til privat og ikke til erhvervsmæssig brug. Ved misbrug og usagkyndig håndtering vold og ved indgreb, der ikke er foretaget på vores autoriserede servicested, bortfalder garantien.

Afvikling af et garantitilfælde

For at garantere en hurtig behandling af dit anliggende, bedes du følge følgende henvisninger:

- Hav ved alle forespørgsler kassebonen og identifikationsnummeret (IAN 499273_2204) parat som dokumentation for købet.

- Artikelnummeret fremgår af mærkepladen, en indgravering.
- Skulle der optræde funktionsfejl eller andre defekter bedes du først kontakte den efterfølgende anførte serviceafdeling, **telefonisk** eller pr. **e-mail**. Der får du så yderligere informationer om afviklingen af din reklamation.
- Et som defekt registreret produkt kan du, efter aftale med vores kundeservice og med vedlagt købsbilag (kassebon) samt en kort beskrivelse af, hvori defekten består og hvornår denne defekt er optrådt indsende portofrit til den serviceadresse, som du får meddelt. For at undgå problemer med modtagelsen og ekstra omkostninger, bedes du ubetinget benytte den adresse, som du får meddelt. Sørg for, at forsendelsen ikke sker ufrankeret, som voluminøs pakke, ekspres eller som en anden specialforsendelse. Indsend apparatet inkl. alle ved købet medfølgende tilbehørsdele og sørg for en tilstrækkelig sikker transportemballage.

Reparations-service

Du kan lade reparationer, **der ikke er omfattet af garantien**, udføre hos vores servicefilial mod betaling. Denne udfærdiger dig gerne et omkostningsoverslag.

Vi kan kun bearbejde apparater, der er indsendt tilstrækkeligt emballeret og frankeret.

OBS: Indsend dit apparat rengjort og med en beskrivelse af defekten til vores servicefilial.

Ufrankerede - som voluminøs pakke, ekspres eller som en anden specialforsendelse – indsendte apparater bliver ikke modtaget.

Vi bortskaffer dine defekte indsendte apparater gratis.

Service-Center

DK Service Danmark
 Tel.: 32 710005
 E-Mail: grizzly@lidl.dk
 IAN 499273_2204

Importør

Vær opmærksom på, at følgende adresse ikke er en serviceadresse. Kontakt først det ovenfor nævnte servicecenter.

Grizzly Tools GmbH & Co. KG
 Stockstädter Straße 20
 63762 Großostheim
 Tyskland
 www.grizzlytools.de

Fejlsøgning

Problem	Mulig årsag	Fejlfhjælpning
Værktøjet starter ikke	Der er ingen strøm Hussikringen slår fra	Lad en elektriker kontrollere eller reparere stikkontakt, strømkabel, ledning og strømstik. Kontroller hussikringen
	Tænd-kontakt (27) /sluk-kontakt (26) defekt	Reparation ved kundeservice
	Motor defekt	Reparation ved kundeservice
Stærke vibrationer	Motorenheden (5) er ikke fastgjort	Kontrollér kileremsspændingen og stram låsemøtrikkerne (4)
	Værktøjet er ikke fastspændt centrert	Kontrollér værktøjet i borepatronen (21)
Laseren fungerer ikke	Batterierne er tomme	Skift batterierne (se „Udskifning af batterier til laseren“)
Høje hylelyde	For høj kileremsspænding	Kontrollér kileremsspændingen
	Kilerem (34) beskadiget	Kontrollér kileremmen (34)
	Drivskive beskadiget	Kontrollér drivskiverne

Contenido

Introducción	146
Uso previsto	147
Descripción general	147
Volumen de suministro	147
Descripción del funcionamiento	147
Vista sinóptica	147
Datos técnicos	148
Instrucciones de seguridad	149
Símbolos y pictogramas.....	149
Instrucciones generales de seguridad	150
Instrucciones generales de seguridad para herramientas eléctricas.....	150
Indicaciones de seguridad para taladradoras	152
Advertencias de seguridad adicionales	153
Advertencias de seguridad para manejar el láser.....	153
Advertencias de seguridad para manejar pilas	153
Montaje	154
Manejo	154
Montaje.....	155
Elegir revoluciones	155
Revisar la correa trapezoidal.....	155
Tensor las correas trapezoidales	156

Ajustar la mesa de taladrado	156
Seleccionar profundidad de taladrado.....	156
Cambio de útil.....	156
Taladrar	157
Ajustar el láser.....	157
Introducir/cambiar las pilas del láser	157
Indicaciones generales	157
Encendido y apagado.....	158
Sujetar piezas de labor	158
Quitar los bloqueos.....	158
Limpieza y mantenimiento	158
Limpieza.....	159
Mantenimiento.....	159
Almacenaje	159
Transporte	159
Eliminación y protección del medio ambiente	159
Piezas de repuesto / Accesorios .	160
Búsqueda de fallos	161
Garantía	162
Servicio de reparación	163
Service-Center	163
Importador	163
Traducción de la Declaración de conformidad CE original	299
Plano de explosión	307

Introducción

¡Felicitaciones por la compra de su nueva aspiradora! Con ello se ha decidido por un producto de suprema calidad. Este aparato fue examinado durante la producción con respecto a su calidad y sometido a un control final. Con ello queda garantizada la capacidad de funcionamiento de su aparato. No obstante, no podemos descartar que en algunos casos haya cantidades residuales de agua o lubricantes fuera o dentro del aparato mismo, o bien, en los tubos flexibles. Esto no es una deficiencia o defecto, ni razón para preocuparse.



Las instrucciones de servicio forman parte de este producto. Éstas contienen importantes indicaciones para la seguridad, el uso y la eliminación del aparato. Familiarícese con todas las indicaciones de manejo y seguridad antes de usar el producto. Utilice el producto sólo como se describe y para los campos de aplicación indicados. Guarde bien estas instrucciones y entréguelas al dar este producto a terceros.

Uso previsto

La taladradora de sobremesa está prevista para taladrar metal, madera, material sintético y azulejos. Se pueden utilizar taladradoras de vástago cilíndrico de 1,5 mm hasta 13 mm de diámetro de perforación. El aparato está previsto para uso doméstico. No se ha concebido para uso industrial prolongado.

El aparato no está previsto para ser utilizado por menores de 16 años. Menores que superen los 16 años de edad pueden utilizar el aparato solo bajo supervisión. El fabricante no se responsabiliza de los daños que se puedan originar por un uso distinto o erróneo al previsto.

Descripción general



En la página desplegable delantera y trasera encontrará la imagen de los componentes más importantes.

Volumen de suministro

Desembale el aparato y compruebe que esté completo. Evacue el material de embalaje de una forma conveniente.

- Placa base
- Mesa de taladrado
- Tubo columna
- Motor
- 3 Brazos elevadores
- Dispositivo de protección
- Portabroca
- Llave para el portabroca
- Llave Allen
- Tornillo de banco
- Láser
- Tornillo de fijación
- 2 pilas de 1,5 V, tamaño AAA

- 5 tornillos de montaje
- 2 tuercas
- 4 arandelas
- 2 anillos elásticos
- Instrucciones de uso

Descripción del funcionamiento

La función de las piezas de mando se indica en las siguientes descripciones.

Vista sinóptica

- | | |
|----------|--|
| A | 1 Cubierta de engranajes |
| | 2 Soporte para la llave del portabroca y llave Allen |
| | 3 Tornillo tapón de la cubierta de engranajes |
| | 4 Tuerca de fijación de la unidad del motor |
| | 5 Motor |
| | 6 Tubo columna |
| | 7 Puño |
| | 8 3 Tornillos de montaje |
| | 9 Placa base |
| | 10 Tornillo de sujeción para la mesa de taladrado inclinación (no visible) |
| | 11 Tornillos de montaje para el tornillo de banco |
| | 12 Mesa de taladrado |
| | 13 Tornillo de banco |
| | 14 Mordazas |
| | 15 Escalonamiento de ángulos |
| | 16 Tornillos de ajuste, motor |
| | 17 Compartimento de las pilas, láser |
| | 18 Regulador del láser |
| | 19 Tornillo de ajuste, dispositivo de protección |
| | 20 Husillo de broca |
| | 21 Portabroca |
| | 22 Brazo elevador |
| | 23 Dispositivo de protección |

- 24 Interruptor de apagado de emergencia
- 25 Guía del vástago manual
- 26 Interruptor Apagado
- 27 Interruptor Encendido
- 28 Tope de profundidad con escala
- 29 Tornillo de sujeción del tope de profundidad
- 30 Llave para el portabroca
- 31 Llave Allen
- 32 Interruptor de encendido/apagado del láser

D 33 Tornillo de fijación, láser

- F** 34 Correa trapezoidal
- 35 Disco de tracción del lado del husillo
- 36 Disco de tracción del lado del motor
- 37 Interruptor de bloqueo

Datos técnicos

Taladro de columna.... PTBM 400 B1

Tensión de entrada nominal U.....230 V~, 50 Hz
 Consumo de potencia al ralentí P₀350 W (S1)
 Potencia..... 400 W (S6 40%)*
 Revoluciones en vacío (n₀)
 Husillo600 - 2650 min⁻¹
 Motor 1400 min⁻¹
 Clase de protección I
 Tipo de protecciónIPX0
 Peso (con accesorios)..... aprox. 14,1 kg
 PortabrocaB16 (1,5 mm hasta 13 mm)
 Elevación del husillo 50 mm
 Dimensiones pieza de labor .. máx. 60 mm
 Láser
 Tipo de láser2
 Longitud de onda del láser.....650 nm

Potencia láser P₀ < 1 mW
 Suministro de corriente
 Módulo láser 2 x 1,5 V Micro (AAA)
 Pila alcalina-manganeso
 Nivel de presión acústica (L_{pA}) 75,8 dB; K_{pA} = 3 dB
 Nivel de potencia acústica (L_{WA}) medido 88,8 dB; K_{WA} = 3 dB

* *Tras el tiempo de funcionamiento ininterrumpido de 4 minutos bajo carga, el aparato debe enfriarse durante 6 minutos al ralentí; de lo contrario, se produciría un sobrecalentamiento.*

Los valores de ruido y vibración se han obtenido conforme a la normativa y disposiciones nombradas en la declaración de conformidad.



Utilice protección auditiva

El valor de emisión de ruido indicado se mide mediante un procedimiento de ensayo normalizado y se puede utilizar para hacer una comparación entre herramientas eléctricas. El valor de emisión de ruido indicado también puede utilizarse para una evaluación preliminar de la carga.



Advertencia:

Los valores de emisión sonora reales pueden variar frente a los valores indicados cuando se hace un uso real de la herramienta electrónica, dependiendo del tipo y forma en que se utiliza la herramienta y, en particular, del tipo de pieza de trabajo que se procesa.

Es necesario establecer medidas de seguridad para proteger al operador basadas en una estimación de la carga durante las condiciones reales de uso.

Instrucciones de seguridad



Atención: Al usar herramientas eléctricas, deben tenerse en cuenta las siguientes medidas de seguridad básicas para protegerse contra descargas eléctricas, accidentes e incendios. Antes de utilizar esta herramienta electrónica lea todas las indicaciones y consérvelas en un lugar seguro.

Símbolos y pictogramas

Símbolos en el aparato:



Atención



¡Cuidado! ¡Riesgo a causa de golpe eléctrico! Antes de iniciar cualquier trabajo en el aparato, retire el enchufe del tomacorriente.



Lea las instrucciones de uso!



Use dispositivos de protección de así como



Use dispositivos de protección de ojos y oído.



Si tiene el pelo largo, recójase. Utilice una redcilla para el pelo.



No se ponga guantes.



Peligro de accidentarse debido a herramienta giratoria. Mantener las manos alejadas



Máquinas no deben ir a la basura doméstica. Entregue su aparato a un centro de reciclaje



¡Atención! Radiación láser
¡No dirigir la mirada hacia el rayo láser!
Láser Clase 2

Ø (mm):	Ø (mm):	(U/min):
< 3	< 4	2650
3 - 4	5 - 6	1800
5	7 - 8	1300
6 - 8	9 - 10	900
> 8	> 10	600

Tabla de velocidad

Símbolos en las instrucciones de uso:



Señales indicadoras de peligro con información para la prevención de daños a las personas y a las cosas



Señales de obligación con información para la prevención de daños



Conecte el aparato a la red eléctrica.



Retirar la clavija de alimentación.



Señales de indicación con informaciones para un mejor manejo del aparato.



¡Precaución! Superficie caliente. Existe peligro de quemadura.



Acero



Madera

Instrucciones generales de seguridad



Atención: Al usar herramientas eléctricas, deben tenerse en cuenta las siguientes medidas de seguridad básicas para protegerse contra descargas eléctricas, accidentes e incendios. Antes de utilizar esta herramienta electrónica lea todas las indicaciones y consérvelas en un lugar seguro.

Instrucciones generales de seguridad para herramientas eléctricas



¡ATENCIÓN! Lea todas las indicaciones de seguridad, instrucciones, ilustraciones y datos técnicos que acompañan a esta herramienta electrónica. Si se incumplen las instrucciones de seguridad o de procedimiento, puede sufrirse una descarga eléctrica, un incendio o graves lesiones.

Guarde todas las instrucciones de seguridad y de procedimiento, para poderlas consultar en un momento dado.

El concepto de "herramienta eléctrica", usado en las instrucciones de seguridad, se refiere a las que funcionan enchufadas a la corriente (con cable de alimentación) y también a las que funcionan con baterías recargables (sin cable de alimentación).

1) SEGURIDAD EN EL PUESTO DE TRABAJO:

- a) **Mantener el puesto de trabajo limpio y bien iluminado.** El desorden y las zonas de trabajo no iluminadas pueden producir accidentes.
- b) **No trabajar con la herramienta eléctrica en zonas bajo peligro de explosión, donde se encuentren líquidos, gases o polvos inflamables.** Los aparatos eléctricos generan chispas que podrían encender el polvo o los vapores.
- c) **Mantener alejados de la herramienta eléctrica a los niños y otras personas mientras la use.** Si se despistase podría perder el control de la herramienta eléctrica.

2) SEGURIDAD ELÉCTRICA:

- a) **El enchufe conector de la herramienta eléctrica debe caber en la caja de empalme. No debe modificarse el enchufe de ninguna manera. No utilizar adaptadores junto a aparatos eléctricos con toma de tierra.** Los enchufes genuinos y las cajas de empalme adecuadas disminuyen el riesgo de descarga eléctrica.
- b) **Evite el contacto físico con superficies puestas a tierra como tuberías, calefacciones, hornos y neveras.** Existe un mayor riesgo de descarga eléctrica cuando el cuerpo está puesto a tierra.
- c) **Mantener la herramienta eléctrica alejada de la lluvia y la humedad.** Si penetra agua en el aparato eléctrico, aumenta el riesgo de descarga eléctrica.
- d) **No utilizar el cable para llevar o colgar la herramienta eléctrica, ni para sacar el enchufe de la caja de empalme. Mantener el cable alejado del calor, aceite, bordes afilados o piezas de aparatos en movimiento. Los cables deteriorados o bobinados aumentan el riesgo de descarga eléctrica.**
- e) **Si trabaja con la herramienta eléctrica en el exterior, utilice solamente cables de alargo que estén autorizados para exterior.** El uso de cables de alargo adecuados para exterior disminuye el

riesgo de descarga eléctrica.

- f) **Cuando no sea posible evitar el uso de la herramienta eléctrica en entornos húmedos, utilice un interruptor de protección contra corriente residual.**

El uso de un interruptor de protección contra corriente residual reduce el riesgo de descarga eléctrica.

3) SEGURIDAD DE PERSONAS:

- a) **Esté atento, observe lo que hace y utilice la herramienta eléctrica con esmero. No utilice la herramienta eléctrica cuando esté cansado o se encuentra bajo los efectos de drogas, alcohol o medicamentos.** Un momento de distracción al utilizar la herramienta eléctrica puede producir graves accidentes.
- b) **Lleve un equipo protector personal y siempre unas gafas protectoras.** Al llevar un equipo protector personal, como zapatos de seguridad antideslizantes, casco protector o protección contra el ruido disminuye el riesgo de sufrir daños.
- c) **Evite la puesta en marcha inadvertida. Asegúrese de que la herramienta eléctrica esté desconectada antes de conectarla a la corriente, recogerla o llevarla a cuestras.** Si al llevar a cuestras la herramienta eléctrica mantiene el dedo en el interruptor o conecta el aparato accionado a la corriente, pueden producirse accidentes.
- d) **Extraiga todas las herramientas de ajuste y llaves inglesas antes de trabajar con la herramienta eléctrica.** Las herramientas y llaves que se encuentran en piezas giratorias del aparato, pueden producir accidentes.
- e) **Evite adoptar una posición del cuerpo anómala. Procure estar firmemente erguido y mantenga en todo momento**

el equilibrio. De esta forma podrá controlar mejor la herramienta eléctrica en situaciones inesperadas.

- f) **Lleve ropa adecuada. No llevar ropa amplia ni joyería. Mantener el pelo, la ropa y los guantes alejados de las piezas móviles.** La ropa suelta, las joyas y el pelo largo podrían ser atrapados por las piezas móviles.
- g) **Cuando se puedan montar dispositivos para aspirar polvo o colectores, estos se deberán colocar y utilizar correctamente.** Si se utiliza la aspiración de polvo, se pueden reducir los peligros provocados por el polvo.
- h) **No se deje llevar por una falsa sensación de seguridad y no ignore las reglas de seguridad para herramientas eléctricas, aun estando familiarizado con la herramienta después de usarla con frecuencia.** Un uso negligente puede provocar lesiones graves en una fracción de segundo.

4) UTILIZACIÓN Y TRATAMIENTO DE LA HERRAMIENTA ELÉCTRICA:

- a) **No sobrecargue el aparato. Utilice para trabajar la herramienta eléctrica adecuada en cada caso.** Con las herramientas eléctricas trabajará mejor y de forma más segura dentro de la gama de potencias indicada.
- b) **No utilice herramientas eléctricas que tengan el interruptor defectuoso.** Las herramientas eléctricas que ya no se pueden conectar o desconectar son peligrosas y deben ser reparadas.
- c) **Saque el enchufe de la toma de corriente y/o quite la batería extraíble antes de realizar ajustes en la herramienta, cambiar piezas intercambiables de la herramienta o guardar la herramienta eléctrica.** Esta medida de precaución

evitará que la herramienta eléctrica se ponga en marcha de forma inadvertida.

- d) **Guardar la herramienta eléctrica fuera del alcance de los niños cuando no la utilice. No permita que utilicen el aparato personas que no estén familiarizadas con él o que no hayan leído estas instrucciones.** Las herramientas eléctricas son peligrosas cuando son utilizadas por personas sin experiencia.
- e) **Conserve con cuidado la herramienta eléctrica y piezas de la misma. Compruebe que las piezas móviles funcionen perfectamente y no estén atascadas, que no haya piezas rotas o tan dañadas que se inhiba la funcionalidad de la herramienta eléctrica. Haga reparar las piezas dañadas antes de utilizar el aparato.** Muchos accidentes tiene su origen en herramientas eléctricas mal mantenidas.
- f) **Mantener las herramientas cortantes afiladas y limpias.** Las herramientas cortantes bien cuidadas con un borde afilado se atascan menos y son más fáciles de dirigir.
- g) **Utilizar la herramienta eléctrica, los accesorios, las herramientas correspondientes, etc. según estas instrucciones. Tener en cuenta también las condiciones de trabajo y la actividad a realizar.** El uso de la herramienta eléctrica para otros fines que los previstos puede producir situaciones peligrosas.
- h) **Mantenga las empuñaduras y las zonas de agarre secas, limpias y libres de aceite y grasa.** Las empuñaduras y zonas de agarre resbaladizas impiden un manejo seguro y pueden hacer perder el control de la herramienta eléctrica en situaciones imprevistas.

5) ASISTENCIA:

- a) **Haga reparar la herramienta eléctrica solamente por personal técnico cualificado y sólo con piezas de recambio originales.** De esta forma se asegura el mantenimiento de la seguridad de la herramienta eléctrica.

Indicaciones de seguridad para taladradoras

- a) **Se debe asegurar la taladradora.** *Una taladradora que no está bien asegurada puede moverse o volcarse y esto puede causar lesiones.*
- b) **La pieza debe estar sujeta o fijada al soporte de la pieza. No taladre piezas de trabajo que sean demasiado pequeñas para poder fijarlas.** *Sujetar la pieza de trabajo con la mano puede provocar lesiones.*
- c) **No se ponga guantes.** *Los guantes pueden quedar atrapados por las piezas giratorias o las virutas de perforación y provocar así lesiones.*
- d) **Mantenga las manos alejadas de la zona de trabajo mientras la herramienta eléctrica está en marcha.** *El contacto con las piezas giratorias o las virutas de perforación puede provocar lesiones.*
- e) **La taladradora debe girar antes de aproximarla a la pieza de trabajo.** *De lo contrario, la herramienta de perforación puede quedar atrapada en la pieza de trabajo, provocando un movimiento inesperado de la misma y lesiones.*
- f) **Si la taladradora se atasca, deje de presionarla hacia abajo y apáguela.** **Busque y solucione la causa del bloqueo.** *El bloqueo puede provocar un*

movimiento inesperado de la pieza de trabajo y provocar lesiones.

- g) **Evite las virutas largas interrumpiendo regularmente la presión hacia abajo.** *Las virutas metálicas afiladas pueden enredarse y provocar lesiones.*
- h) **Nunca quite las virutas de la zona de taladro mientras la herramienta eléctrica está en funcionamiento. Para retirar las virutas, separe la taladradora de la pieza de trabajo, apague la herramienta eléctrica y espere hasta que se detenga la taladradora. Parar retirar las virutas, utilice un cepillo o gancho.** *El contacto con las piezas giratorias o las virutas de perforación puede provocar lesiones.*
- i) **La velocidad admisible de los accesorios intercambiables con velocidad nominal debe ser como mínimo la velocidad máxima indicada en la herramienta eléctrica.** *Los accesorios que giran con más velocidad que la permitida pueden romperse y saltar por los aires.*

Advertencias de seguridad adicionales

- Si el cable de alimentación de la herramienta eléctrica está dañado, deberá ser sustituido por un cable de alimentación específico disponible en el servicio de asistencia al cliente.

Advertencias de seguridad para manejar el láser

- Atención: Radiación láser: no dirigir la mirada hacia el rayo Clase láser 2
- No oriente el láser hacia superficies reflectantes.
- Las marcas y advertencias se encuentran cerca de la guía del vástago manual (25).

Advertencias de seguridad para manejar pilas

- Procurar siempre que las pilas insertadas tengan la polaridad correcta (+ y -) como está indicado en las mismas.
- No poner las pilas en cortocircuito.
- No cargar pilas que no sean recargables.
- No descargar las pilas en exceso.
- No mezclar pilas antiguas con nuevas, ni aquellas que sean de diferentes tipos o fabricantes. Utilizar siempre las pilas de un mismo juego.
- Sacar inmediatamente las pilas gastadas del aparato y eliminarlas correctamente.
- No calentar las pilas.
- No soldar o soldar con estaño directamente donde están las pilas.
- No desmontar las pilas.
- No deformar las pilas.
- No tirar las pilas al fuego.
- Almacenar las pilas fuera del alcance de los niños.
- No permitir que los niños cambien las pilas sin estar vigilados.
- No almacenar las pilas cerca del calor, de hornillas o de otras fuentes de calor. No exponer las pilas a la irradiación solar directa, no usar ni conservar en el coche si hay altas temperaturas.
- Conservar las pilas no usadas en su embalaje original y alejadas de objetos de metal. No mezclar las pilas desembaladas. Esto puede provocar el cortocircuito de las pilas y en consecuencia daños, quemaduras e incluso existe peligro de incendio.
- Si no se va a utilizar el aparato durante un periodo prolongado, sacarlas del aparato; excepto si se utiliza para casos de emergencia.
- Las pilas descargadas no se pueden tocar NUNCA sin la protección corre-

spondiente. Si el líquido expulsado de la pila entrase en contacto con la piel, debería lavarse, inmediatamente, la zona afectada con agua corriente. Evite en todos los casos que los ojos y la boca entren en contacto con el líquido que sale de la pila. Si fuese el caso, acuda inmediatamente a un médico.

- Limpiar los contactos de las pilas y los contracontactos en el aparato antes de insertar las pilas.

Montaje

La taladradora de sobremesa se suministra desmontada. Primero, con un paño seco limpie el tubo columna (6), la placa base (9), la mesa de taladrado (12), el tornillo de banco (13) y el portabroca (21).

1. Coloque el tubo columna (6) sobre la placa base (9).
La marca roja del pie del tubo de columna (6) y la hendidura en la placa base (9) deben coincidir.
Atornille el tubo columna (6) a la placa base (9) con los tres tornillos hexagonales (8) (Tamaño 13 mm,) que se suministran. No apriete demasiado los tornillos (8) para que la rosca de la placa base (9) no se rompa.
2. Coloque la mesa de taladrado (12) sobre el tubo de columna (6). Coloque la mesa de taladrado (12) en la posición inferior. Fije la mesa de taladrado (12) a la posición inferior con el puño (7).
3. Coloque el tornillo de banco (13) sobre la mesa de taladrado (12). Atornillelo firmemente a la mesa de taladrado (12) con los tornillos de montaje suministrados (11) (Tamaño 17 mm,) con las arandelas y la arandela

elástica en el orden mostrado.

4. Coloque el motor (5) sobre el tubo de columna (6). Asegure el motor (5) con los dos tornillos de apriete (16) al lado con la llave Allen (31) suministrada.
Los dos tornillos de montaje (11) deben colocarse en diagonal uno frente al otro.
5. Enrosque los tres brazos elevadores (22) dentro de la guía del vástago (25). Ajuste los tres brazos taladradores elevadores con una llave de boca (Entrecaras 6).
6. Suelte el tornillo de ajuste (29) del tope de profundidad (28).
7. Monte el láser con ayuda del tornillo de fijación (33) al motor (5). Asegúrese de que el compartimento de las pilas (A 17) se encuentra en el lado de la guía del vástago manual (A 25).
8. Coloque el dispositivo de protección (23) sobre la pieza superior del husillo de broca.
9. Fije los dispositivos de protección (23) con el tornillo de ajuste (19).
10. Abra el dispositivo de protección (23) hacia arriba. Coloque el portabroca (21) sobre el cono del husillo de broca (20). Fije el portabroca (21) dando algunos ligeros golpes sobre la punta del portabroca. Para ello, utilice un martillo de cabeza plástica.

Manejo



¡Atención!

¡Riesgo de lesiones!

- Asegúrese de disponer de suficiente espacio para trabajar y de que ninguna otra persona pueda estar

- en peligro.
- Antes de ponerlo en funcionamiento han de montarse correctamente todas las cubiertas y los dispositivos de protección.
- Antes de realizar cualquier ajuste en el aparato, desenchúfelo de la red eléctrica.

Montaje

Coloque la taladradora de sobremesa sobre una base sólida. **Antes de la puesta en funcionamiento, atornille la máquina con la base.** Para ello, utilice los cuatro agujeros taladrados de la placa base (9).

F Elegir revoluciones

1. Abra el tornillo tapón (3) de la cubierta de engranajes (1).
2. Abra la cubierta de engranajes (1).
3. Suelte las dos tuercas de fijación (4) de la unidad del motor (5) con una llave de boca (tamaño 14 mm, no incluida en el volumen de suministro).
4. Deslice la unidad del motor (5) un poco en dirección al tubo columna (6) para descargar un poco la correa trapezoidal (34).
5. Coloque la correa trapezoidal (34) en la posición que desea para conseguir el número de revoluciones indicado:

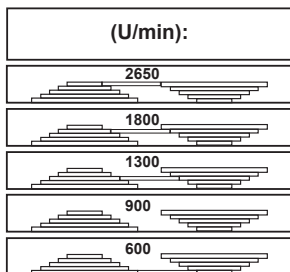



6. Vuelva a apretar las tuercas de fijación (4) y tense la correa trapezoidal (34) de modo que la unidad de motor (5) empuje hacia atrás. La correa trapezoidal (34) está tensada correctamente cuando se puede empujar hacia dentro aprox. 1 cm.
7. Cierre la cubierta de engranajes (1) y fije el tornillo tapón de la cubierta de engranajes (3).



La cubierta de engranajes (1) está provista de un interruptor de seguridad (37). Si la cubierta de engranajes (1) no está cerrada correctamente, el aparato no puede ponerse en funcionamiento.

Revoluciones recomendadas para diferentes tamaños de taladrado y materiales:

 Ø [mm]	 Ø [mm]	[1/min]
< 3	< 4	2650
3 - 4	5 - 6	1800
5	7 - 8	1300
6 - 8	9 - 10	900
> 8	> 10	600

F Revisar la correa trapezoidal

1. Abra el tornillo tapón (3) de la cubierta de engranajes (1).
2. Abra la cubierta de engranajes (1).
3. Revise la tensión de la correa trapezoidal (34).
4. La correa trapezoidal (34) está tensada correctamente cuando se puede empujar un poco hacia dentro.

5. Controle si la correa trapezoidal (34) tiene roturas, cortes u otros daños.
6. Cierre la cubierta de engranajes (1). Fije el tornillo tapón de la cubierta de engranajes (3).

F Tensar las correas trapezoidales

1. Suelte el tornillo tapón de la cubierta de engranajes (3).
2. Abra la cubierta de engranajes (1).
3. Suelte las dos tuercas de fijación (4) de la unidad del motor (5) con una llave de boca (tamaño 14 mm, no incluida en el volumen de suministro).
4. Vuelva a apretar las tuercas de fijación (4) y tense la correa trapezoidal de modo que la unidad de motor (5) empuje hacia atrás.
La correa trapezoidal (34) está tensada correctamente cuando se puede empujar hacia dentro aprox. 1 cm.
5. Cierre la cubierta de engranajes (1). Fije el tornillo tapón de la cubierta de engranajes (3).

Ajustar la mesa de taladrado

1. Suelte el tornillo de ajuste (7).
2. Coloque la mesa de taladrado (12) en la posición deseada.
3. Balancee la mesa de taladrado (12) a la posición deseada.
4. Vuelva a fijar la mesa de taladrado (12) con el tornillo de ajuste (7).
5. También puede cambiar la inclinación de la mesa de taladrado (12). Para ello, suelte el tornillo de ajuste (10) (Entrecaras 6) que está debajo de la mesa de taladrado (12). Inclíne la mesa de taladrado (12) como quiera,

hasta máx. 45° hacia la derecha o la izquierda, y fíjela a la mesa de taladrado (12) con el tornillo de ajuste (10).

Seleccionar profundidad de taladrado

1. Suelte el tornillo de sujeción del tope de profundidad (29).
2. Baje el husillo de broca (20) con la herramienta montada sobre la pieza de labor.
3. Gire la escala hasta que la flecha roja se posicione en la línea de cero incorporada en el motor (5).
4. Gire ahora la escala hasta la profundidad de taladro deseada y vuelva a apretar el tornillo de sujeción (29).
5. Vuelva a colocar el husillo de broca (20) en la posición inicial.

Cambio de útil



Antes de realizar el cambio de útil, desconecte el enchufe de la corriente. Así evita que se ponga en marcha de forma involuntaria.

1. Abra el dispositivo de protección (23) hacia arriba.
2. Suelte las mordazas del portabroca (21) con la llave del portabroca (30) del sujetador (2).
3. Saque la herramienta.
4. Introduzca una herramienta nueva.
5. Tense las mordazas del portabroca (21) con la llave del portabroca (30).
6. Vuelva a fijar el mandril portabroca (30) al sujetador (2).
7. Controle que la posición de la herramienta está centrada.
8. Cierre el dispositivo de protección (23).

9. Realice una marcha de prueba para comprobar que la taladradora realiza el movimiento circular.



En ningún caso deje la llave del portaherramientas (30) puesto.

Taladrar

1. Encienda el aparato.
2. Gire de un brazo elevador en sentido contrario a las agujas del reloj.
3. El portabrocas (21) baja.
4. Vaya taladrando la pieza de labor con el avance correcto y la profundidad deseada.
5. Fíjese si es necesario romper la viruta según va avanzando hasta la posición de taladrado deseada.
6. Retire la herramienta lentamente hasta la posición de tope.



Ajustar el láser



¡Atención! - Radiación láser. No dirigir la mirada hacia el rayo. Gire la cabeza o cierre los ojos para evitar mirar al rayo láser. ¡Peligro de lesiones oculares!



Para ajustar el láser, utilice un trozo de madera que no necesite.

1. Perfore la pieza sujeta muy poco. No cambie la posición de la pieza de trabajo hasta que el láser esté ajustado.
2. Encienda el láser con el interruptor de encendido/apagado del láser (32).
3. Ajuste la cruz del láser en el punto de perforación de la pieza de trabajo girando los dos reguladores (18).

H Introducir/cambiar las pilas del láser

1. Apague el láser.
2. Abra el compartimento de las pilas del láser (17). Para ello, deslice el bloqueo hacia arriba y abra el compartimento.

Colocar las pilas

3. Coloque las pilas teniendo en cuenta la polaridad indicada en la tapa.
4. Cierre y bloquee el compartimento de las pilas (17).

Retirar las pilas

3. Extraiga las pilas del compartimento de las pilas (17).
4. Cierre y bloquee el compartimento de las pilas (17).

Indicaciones generales



El avance y las revoluciones del husillo son determinantes para el periodo de servicio de la herramienta.

- La velocidad de corte se determina por las revoluciones del husillo de broca y por el diámetro de la herramienta.
- Por ello se aplica principalmente que cuanto mayor sea el diámetro de la herramienta, menor deberán ser las revoluciones seleccionadas.
- Si la pieza de labor es más resistente, la presión de corte ha de ser mayor.
- Retirando repetidas veces la herramienta consigue que sea más fácil la retirada de virutas.
- La retirada de virutas es más difícil cuando la profundidad de taladrado es mayor. Para ello, reduzca el avance y las revoluciones.
- Para evitar que el filo cortante de la herramienta se desgaste, para los agu-

jeros superiores a 8,0 mm de diámetro deberá taladrarse primero con una herramienta que tenga un diámetro menor.

Encendido y apagado



Observe que la tensión de la conexión a red se corresponda con la placa de especificación de datos del aparato.



Conecte al aparato a la red eléctrica.



¡Atención! Baje el dispositivo de protección (23) antes de encender la máquina.

Encender:

1. Presione el interruptor de encendido (27).

Apagar:

1. Presione el interruptor de apagado (26).

Apagado de emergencia:

Presione el interruptor de apagado de emergencia (24)



Después de pulsar el interruptor de apagado de emergencia, pulse el interruptor de encendido (27) para volver a poner en marcha el aparato.

Sujetar piezas de labor

Procese únicamente piezas de trabajo que se puedan sujetar bien entre las mordazas (14). La pieza de labor no puede ser demasiado flexible, porque no se podrá sujetar correctamente.

La pieza de labor tampoco puede ser demasiado pequeña ni demasiado grande.

Quitar los bloqueos

- Elija siempre un avance que se ajuste para conseguir que las virutas se formen sin interrupciones.
- Cuando la herramienta se queda bloqueada en la pieza de labor, apague el aparato y desconecte el enchufe de la red. Gire la herramienta dentro del portabrocas en sentido contrario a las agujas del reloj con un ligero empujón para romper la viruta y desbloquear la herramienta.
- Si la pieza se fragmenta mientras se está trabajando la pieza de labor, apague el aparato y desconecte el enchufe de la red. Coja una pinza para quitar el fragmento para evitar que salga disparado sin control.

Limpieza y mantenimiento



Antes de cualquier ajuste, mantenimiento o corrección desconecte el aparato del enchufe.



Los trabajos que no se han descrito en estas instrucciones de uso deberán realizarse en un taller especializado. Utilice exclusivamente piezas originales. Antes de hacer trabajos de mantenimiento o limpieza espere hasta que el aparato se haya enfriado. ¡Existe peligro de quemadura!

Antes de cualquier uso, controle el aparato para ver si presenta desperfectos visibles como pueden ser piezas sueltas, desgastadas, dañadas, revise que los tornillos y las otras piezas están bien asentadas. Cambie las piezas dañadas.

Limpieza



No utilice detergentes o disolventes. Las sustancias químicas pueden dañar las partes del aparato que son de material sintético. Nunca lave el aparato bajo un chorro de agua.

- Después de usar el aparato límpielo siempre a fondo.
- Limpie las aberturas de ventilación o la superficie del aparato con un cepillo suave, un pincel o un trapo.
- Quite las virutas, el polvo y la suciedad, si es necesario, con un aspirador.
- Lubrique regularmente las piezas.
- No permita que llegue lubricante a los interruptores, la correa trapezoidal, los discos de tracción o los brazos elevadores.

Mantenimiento

El aparato no necesita mantenimiento.

Almacenaje

- Cuando no use el equipo, debe guardarse éste en un lugar seco y protegido de polvo, asegurando que está fuera del alcance de niños.
- Entre dos personas se puede cambiar el aparato de sitio cuando es una distancia corta. Para trasladar el aparato una distancia más larga se requiere siempre de una ayuda para el transporte.

Transporte



No sostenga la taladradora de sobremesa por el motor.



¡Precaución! Superficie caliente. Existe peligro de quemadura. Transporte la máquina únicamente cuando el motor (5) se haya enfriado por completo.

Transporte la taladradora de sobremesa con la ayuda de otra persona. Sujete con una mano la placa base (9) y, con la otra, estabilice la máquina en la cubierta de engranajes (1).

Eliminación y protección del medio ambiente

Extraiga la pila del aparato y lleve el aparato, la pila recargable, los accesorios y el embalaje a un punto de reciclaje ecológico.



Máquinas no deben ir a la basura doméstica. Entregue su aparato a un centro de reciclaje.



Elimine las pilas según las disposiciones locales. Entregue las pilas en un punto de reciclaje de pilas donde serán tratadas para su reutilización respetando el medio ambiente. Pregunte en la empresa municipal de gestión de residuos o en nuestro centro de servicio.

Directiva 2012/19/UE sobre residuos de aparatos eléctricos y electrónicos: Los consumidores tienen la obligación legal de reciclar los aparatos eléctricos y electrónicos de forma ecológica al final de su vida útil.

De este modo, se garantiza un reciclaje respetuoso con el medio ambiente y con los recursos.

Dependiendo de las normas estatales, puede tener las siguientes opciones:

- devolverlo a un punto de venta,
- entregarlo a un punto de recogida oficial,
- devolver al fabricante/distribuidor.

Esto no afecta a los accesorios y a otros medios sin componentes electrónicos.

Piezas de repuesto / Accesorios

Encontrará las piezas de repuesto y accesorios en www.grizzlytools.shop

Si tiene problemas con el proceso de pedido, utilice el formulario de contacto. Si tiene más preguntas, póngase en contacto con el «Centro de servicio» (véase la página 163).

Posición Instrucciones de uso	Posición Plano de explosión	Descripción	Número de pedido
A 6	92,94	Tubo columna	91104521
A 12	86-91,96	Mesa de taladrado, completa	91104522
A 13	97-109	Tornillo de banco	91103342
A 21	45	Portabroca	91103343
A 23	44	Dispositivo de protección	91103336
A 22	59-60	Brazos elevador x 3	91104525
A 30	61	Llave para el portabroca	91104510
F 34	72	Correa trapezoidal (K-26.5)	91103345
	11-13	Bisagra de la cubierta de la correa	91103346
	110	Láser	91099350

Búsqueda de fallos

Problema	Origen posible	Subsanación del error
El aparato no arranca	Falta tensión de alimentación Salta el fusible de la casa	Revisar el enchufe, cable de la red, cable, enchufe de corriente y reparar por electricista, si es necesario Revisar el fusible de la casa
	Interruptor de encendido (27)/interruptor de apagado (26) defectuoso	A reparar por el servicio al cliente
	Motor defectuoso	A reparar por el servicio al cliente
Fuerzas vibraciones	El motor (5) no está fijado	Revisar la tensión de la correa trapezoidal y apretar las tuercas de fijación (4).
	La herramienta no se fijado centrada	Revisar la herramienta en el portabroca (21)
El láser no funciona	Pilas descargadas	Cambiar las pilas (véase "Cambiar las pilas del láser")
Fuerte sonido chillón	La tensión de la correa	Revisar la tensión de la correa
	Correa trapezoidal (34) está dañada	Revisar correa trapezoidal (34)
	Disco de tracción dañado	Revisar disco de tracción

Garantía

Estimada clienta, estimado cliente:

Por este aparato se le concede una garantía de 3 años a partir de la fecha de compra.

En caso de defectos de este producto, le corresponden derechos legales contra el vendedor del producto. Estos derechos no serán limitados por la garantía expuesta a continuación.

Condiciones de garantía

El plazo de garantía empieza con la fecha de compra. Por favor, conserve bien el resguardo de caja original. Este documento se necesitará como prueba de la compra. Si dentro del plazo de tres años después de la fecha de compra del aparato se detecta un defecto de material o fabricación, según nuestra elección, el producto será reparado o sustituido gratuitamente. Esta prestación de garantía presupone entregar el aparato defectuoso y el comprobante de compra (resguardo de caja) dentro del plazo de los tres años, describiendo brevemente por escrito en qué consiste el defecto y cuándo se detectó. Si el defecto está cubierto por nuestra garantía, le devolveremos el aparato reparado o uno nuevo. Con la reparación o la sustitución del producto no se inicia un nuevo período de garantía.

Período de garantía y exigencias legales en caso de defectos

El período de garantía no será prolongado por la prestación de garantía. Esto se aplica igualmente a las partes sustituidas y reparadas. Daños y defectos ya existentes eventualmente al comprar el aparato, tienen que ser notificados inmediatamente después de haberlo desempacado. Las reparaciones a efectuar al cabo del período de garantía están sujetas a pago.

Volumen de la garantía

El aparato fue producido cuidadosamente según las directivas estrictas de la calidad y examinado concienzudamente antes de la entrega.

La prestación de garantía tiene validez para defectos de material o fabricación. Esta garantía no se extiende a partes del producto que están sometidas a un desgaste natural y, por lo tanto, pueden ser consideradas como piezas de desgaste (p. ej. correas trapezoidales, pilas), o a daños en partes frágiles (p. ej. interruptores). Esta garantía caduca si el producto fue dañado, utilizado impropriamente o no sometido a mantenimiento. Para un uso apropiado del producto, se han de cumplir exactamente todas las indicaciones contenidas en las instrucciones de manejo. Se tienen que evitar absolutamente fines de aplicación y manejos, de los cuales desaconsejan o advierten las instrucciones de servicio.

El producto está previsto solamente para el uso privado y no comercial. La garantía caducará en el caso de un tratamiento abusivo e impropio, uso de la fuerza o manipulaciones que no fueron efectuadas por una filial de servicio autorizada.

Gestión en caso de garantía

Para garantizar una gestión rápida de su reclamación, le rogamos seguir las siguientes indicaciones:

- Para todas las consultas, tenga preparado por favor el resguardo de caja y el número de artículo (IAN 499273_2204) como prueba de la compra.
- Por favor, saque el número de artículo de la placa de características.
- Si surgen fallas en el funcionamiento o cualquier defecto, contacte primeramente a la sección de servicio

indicada a continuación por **teléfono** o vía **E-Mail**. Se le darán otras informaciones acerca de la gestión de su reclamación.

- Tras consultar con nuestro servicio de postventa, un aparato identificado como defectuoso puede ser enviado libre de franqueo a la dirección de servicio ya conocida por usted, adjuntando el comprobante de compra (resguardo de caja) e indicando en qué consiste el defecto y cuándo surgió. Para evitar problemas de recepción y costes adicionales, utilice de todas maneras sólo la dirección que se le comunicará. Asegúrese de que el envío no se efectúe sin franqueo, como mercancía voluminosa, expresse u otro tipo de transporte especial. Envíe por favor el aparato incluyendo todos los accesorios entregados con la compra y garantice un embalaje de transporte lo suficientemente seguro.

Servicio de reparación

Reparaciones **que no están cubiertas por la garantía**, las puede dejar efectuar por nuestra filial de servicio por cuenta suya. Ésta le elaborará gustosamente un presupuesto.

Sólo atenderemos aparatos que hayan sido enviados en un embalaje suficiente y franqueados.

Atención: Por favor, envíe el aparato limpio, señalando el defecto a nuestra filial de servicio.

No aceptaremos aparatos que hayan sido enviados sin franqueo, como mercancía voluminosa, expresse o cualquier tipo de transporte especial.

Nos encargamos gratuitamente de la eliminación de sus aparatos defectuosos enviados.

Service-Center



Servicio España

Tel.: 900 984 989

E-Mail: grizzly@lidl.es

IAN 499273_2204

Importador

Por favor, observe que la siguiente dirección no es una dirección de servicio. Contacte primeramente al centro de servicio mencionado arriba.

Grizzly Tools GmbH & Co. KG

Stockstädter Straße 20

63762 Großostheim

Alemania

www.grizzlytools.de

Contenuto

Introduzione	164
Utilizzo	165
Descrizione generale	165
Contenuto della confezione	165
Descrizione delle funzionalità	165
Illustrazione	165
Dati tecnici	166
Norme di sicurezza	167
Simboli e pittogrammi	167
Norme generali di sicurezza	167
Indicazioni di sicurezza generali per utensili elettrici	168
Avvertenze di sicurezza per trapani	170
Ulteriori avvertenze di sicurezza	171
Avvertenze di sicurezza per l'uso del laser	171
Avvertenze di sicurezza per l'uso delle batterie	171
Montaggio	172
Azionamento	173
Installazione	173
Selezionare il numero di giri	173
Controllo della cinghia trapezoidale	174
Tensionamento delle cinghie trapezoidali	174

Regolazione del banco di trapanatura	174
Preselezione della profondità di foratura	174
Sostituzione dell'utensile	175
Esecuzione della trapanatura	175
Regolazione del laser	175
Inserimento/sostituzione delle batterie del laser	175
Avvertenze generali	176
Accensione e spegnimento	176
Bloccaggio dei pezzi da lavorare ..	176
Rimozione di ostacoli	176
Pulizia e manutenzione	177
Pulizia	177
Manutenzione	177
Conservazione	177
Transporto	177
Smaltimento/Tutela dell'ambiente	178
Pezzi di ricambio / Accessori	178
Ricerca di guasti	179
Garanzia	180
Servizio di riparazione	181
Service-Center	181
Importatore	181
Traduzione della dichiarazione di conformità CE originale	300
Vista esplosa	307

Introduzione

Congratulazioni per l'acquisto del Suo nuovo apparecchio. Ha scelto un prodotto altamente pregiato. Le istruzioni per l'uso costituiscono parte integrante di questo prodotto. Questo apparecchio è stato sottoposto a un controllo di qualità durante la produzione e quindi sottoposto a un controllo finale. Quindi è garantito il funzionamento del vostro apparecchio. Non si esclude tuttavia che in casi singoli possano trovarsi nell'apparecchio o nelle condutture flessibili residui di acqua o lubrificanti. Questo

non rappresenta un vizio o difetto e neanche un motivo di preoccupazione.



Contengono indicazioni importanti per la sicurezza, l'uso e lo smaltimento. Prima dell'uso del prodotto, si raccomanda di familiarizzare con tutte le indicazioni di comando e di sicurezza. Usare il prodotto solo come descritto e per i campi d'impiego specificati. Conservare le istruzioni in un luogo sicuro e consegnare la documentazione in caso di cessione del prodotto a terzi.

Utilizzo

Il trapano da banco è indicato per forature in metallo, legno, plastica e piastrelle. Per l'utilizzo del trapano si possono impiegare punte con codolo cilindrico dal diametro di foratura compreso tra 1,5 mm e 13 mm.

È adatto all'uso nell'ambito di piccoli lavori di riparazione domestici. Non è stato concepito per l'impiego aziendale prolungato.

L'apparecchio non è destinato all'uso da parte di persone di età inferiore ai 16 anni. I giovani sopra i 16 anni possono impiegarlo solo sotto sorveglianza.

Il produttore non si fa carico di eventuali danni causati da un uso improprio o da un azionamento errato.

Descrizione generale

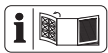

L'immagine dei principali componenti funzionali è riportata nella pagina ripiegabile davanti e dietro.

Contenuto della confezione

Rimuovere l'apparecchio dalla confezione e controllare se è completo. Smaltire il materiale di imballaggio secondo le disposizioni.

- Piastra di base
- Banco di trapanatura
- Tubo montante
- Unità motore
- 3 bracci di sollevamento
- Dispositivo di protezione
- Pinza serrapunta
- Chiave per pinza serrapunta
- Chiave a brugola esagonale
- Morsa a vite
- Laser
- Vite di fissaggio

- 2 batterie da 1,5 V, tipo AAA
- 5 viti di montaggio
- 2 dadi
- 4 rondelle
- 2 anelli a molla
- Istruzioni per l'uso

Descrizione delle funzionalità

Le funzioni dei vari elementi si possono apprendere dalle descrizioni seguenti.

Illustrazione

- A**
- 1 Coperchio meccanismo di trasmissione
 - 2 Sostegno per chiave per pinza serrapunta e chiave a brugola esagonale
 - 3 Tappo a vite del coperchio del meccanismo di trasmissione
 - 4 Dado di fissaggio unità motore
 - 5 Unità motore
 - 6 Tubo montante
 - 7 Nottola
 - 8 3 viti di montaggio
 - 9 Piastra di base
 - 10 Vite di fermo trapano da banco inclinazione (non visibile)
 - 11 Viti di montaggio per la morsa a vite
 - 12 Banco di trapanatura
 - 13 Morsa a vite
 - 14 Ganasce
 - 15 Messa in scala angolare
 - 16 Viti di serraggio della unità motore
 - 17 Vano batterie, laser
 - 18 Regolatore del laser
 - 19 Vite di serraggio del dispositivo di protezione
 - 20 Mandrino portapunta
 - 21 Pinza serrapunta

- 22 Braccio di sollevamento
- 23 Dispositivo di protezione
- 24 Interruttore per arresto di emergenza
- 25 Guida manuale del mandrino
- 26 Interruttore di spegnimento
- 27 Interruttore di accensione
- 28 Finecorsa di profondità con scala
- 29 Vite di fermo dell'arresto di profondità
- 30 Chiave per pinza serrapunta
- 31 Chiave a brugola esagonale
- 32 Interruttore di accensione/spegnimento, laser

D 33 Vite di fissaggio, laser

F 34 Cinghia trapezoidale

35 Puleggia motrice su lato mandrino

36 Puleggia motrice su lato motore

37 Interruttore di blocco

Dati tecnici

Trapano a colonna ... PTBM 400 B1

Tensione nominale

in ingresso U 230 V~, 50 Hz

Potenza assorbita a vuoto P_0 ..350 W (S1)

Potenza assorbita 400 W (S6 40 %)*

Numero di giri a vuoto (n_0)

Mandrino..... 600 - 2650 min⁻¹

Motore 1400 min⁻¹

Classe di protezione..... I

Tipo di protezione..... IPX0

Peso (incl. accessori)..... ca. 14,1 kg

Pinza serrapunta .B16 (da 1,5 mm a 13 mm)

Corsa mandrino..... 50 mm

Dimensioni max.

pezzo da lavorare 60 mm

Laser

Classe laser..... 2

Lunghezza d'onda laser..... 650 nm

Potenza laser P_0 < 1 mW

Alimentazione di corrente

Modulo laser 2 x 1,5 V micro (AAA)

Batteria..... alcalino-manganese

Livello di pressione sonora

(L_{pA}) 75,8 dB; K_{pA} = 3 dB

Livello di potenza sonora (L_{WA})

misurata..... 88,8 dB; K_{WA} = 3 dB

* Dopo un funzionamento ininterrotto di 4 minuti sotto carico, l'apparecchio deve essere raffreddato per 6 minuti in folle, altrimenti si può verificare un surriscaldamento.

I valori relativi alla rumorosità e alle vibrazioni sono stati determinati in base alle norme e alle disposizioni indicate nella dichiarazione di conformità.



Indossare le protezioni acustiche

Il valore sulle emissioni sonore indicato è stato misurato seguendo una procedura di controllo regolata da norme e può essere utilizzato per il confronto di un elettrotensile con un altro.

Il valore di emissioni sonore indicato può essere utilizzato anche per una stima temporanea del carico.



Avvertenza:

Le emissioni di rumorosità possono differire dai valori indicati durante l'uso effettivo dell'utensile elettrico, in base alla tipologia e la modalità in cui si utilizza l'utensile elettrico, in particolare quale tipo di pezzo viene lavorato.









Risulta necessario stabilire misure di sicurezza per la tutela dell'utilizzatore che si basino su un calcolo approssimativo del carico dovuto alle vibrazioni alle condizioni d'uso effettive.

Norme di sicurezza

 **Attenzione!** Durante l'uso di utensili elettrici osservarle seguenti misure di sicurezza di base ai fini della protezione contro scosse elettriche e rischi di lesioni e incendi.

Simboli e pittogrammi

Simboli grafici sull'apparecchio:

-  **Attenzione!**
-  **Attenzione! Pericolo di scossa elettrica!** Prima di qualsiasi operazione sull'apparecchio, staccare la spina di rete
-  Leggere le istruzioni per l'uso!
-  Indossare dispositivi di protezione l'udito
-  Indossare dispositivi di protezione per gli occhi
-  Non portare i capelli lunghi sciolti. Utilizzare una retina per capelli.
-  Non indossare guanti.
-  **Pericolo di lesioni a causa di utensili rotanti!** Tenere lontane le mani
-  Le apparecchiature non si devono smaltire insieme ai rifiuti domestici



Achtung! - Laserstrahlung
Nicht in den Strahl blicken!
 Laser-Klasse 2
 Laserleistung nach EN 60825-1:2014
 λ = 650 nm P_{av} = 5 mW
Attention! - Laser radiation
Do not stare into beam!
 Class 2 laser product
 Laser specification according to EN 60825-1:2014
 λ = 650 nm P_{av} = 5 mW

Attenzione! Radiazione laser
 Non guardare il raggio!
 Laser classe 2



 Ø (mm):	 Ø (mm):	(U/min):
< 3	< 4	2650
3 - 4	5 - 6	1800
5	7 - 8	1300
6 - 8	9 - 10	900
> 8	> 10	600

Tabella velocità

Simboli riportati nelle istruzioni:

-  **Simboli di pericolo con indicazioni relative alla prevenzione di danni a cose e persone.**
-  Simboli di divieto con indicazioni relative alla prevenzione di danni.
-  Simboli di avvertenza con informazioni relative ad un uso corretto dell'apparecchio.
-  Collegare l'apparecchio all'alimentazione.
-  Staccare la spina.
-  **Attenzione! Superficie calda.** Pericolo di ustione.
-  In acciaio
-  Legno

Norme generali di sicurezza

 **Attenzione!** Durante l'uso di utensili elettrici osservarle seguenti misure di sicurezza di base ai fini della protezione contro scosse elettriche e rischi di lesioni e incendi: Pericolo di lesioni.

Indicazioni di sicurezza generali per utensili elettrici



AVVERTENZA! Leggere tutte le avvertenze di sicurezza, le istruzioni, le diciture e i dati tecnici di cui è provvisto questo utensile elettrico. La mancata osservanza delle indicazioni di sicurezza e delle istruzioni possono provocare scosse elettriche, incendi e/o lesioni gravi.

Conservare tutte le indicazioni di sicurezza e le istruzioni per una consultazione futura.

Il termine usato nelle indicazioni di sicurezza „Utensile elettrico“ si riferisce a utensili elettrici azionati con tensione di rete (con cavo di rete) e a utensili elettrici azionati con accumulatori (senza cavo di rete).

1) Sicurezza sul posto di lavoro

- a) **Tenere la zona di lavoro pulita e ben illuminata.** Disordine o zone di lavoro non sufficientemente illuminate possono causare infortuni.
- b) **Non lavorare con l'utensile elettrico in un ambiente a rischio di esplosioni, nel quale sono presenti liquidi, gas o polveri infiammabili.** Utensili elettrici generano scintille che possono infiammare la polvere o i vapori.
- c) **Tenere bambini e altre persone lontane durante l'uso dell'utensile.** In caso di distrazioni si può perdere il controllo dell'apparecchio.

2) Sicurezza elettrica:

- a) **La spina di allacciamento dell'utensile elettrico deve es-**

sere adatto alla presa. La spina non deve essere modificata in alcun modo. Non usare un adattatore insieme a utensili elettrici collegati a massa. Spine non modificate riducono il rischio di scosse elettriche.

- b) **Evitare il contatto del corpo con superfici collegate a massa, come anche da tubi, termosifoni, fornelli e frigoriferi.** Aumento del pericolo di scosse elettriche, quando il corpo è collegato a massa.
- c) **Tenere gli utensili elettrici lontani dalla pioggia e dall'umidità.** L'infiltrazione di acqua nell'utensile elettrico aumenta il pericolo di scosse elettriche.
- d) **Non usare il cavo per trasportare, appendere l'utensile elettrico o per staccare la spina dalla presa. Tenere il cavo lontano da calore, olio, spigoli vivi o componenti in movimento.** Cavi danneggiati o attorcigliati aumentano il rischio di una scossa elettrica.
- e) **Quando si lavora con un utensile elettrico all'aperto, usare solo prolunghes adatte anche per l'esterno.** L'uso di una prolunga adatta per l'esterno riduce il rischio di scosse elettriche.
- f) **Se non è possibile evitare l'utilizzo dell'elettoutensile in ambiente umido, usare un interruttore differenziale.** L'impiego di un interruttore differenziale riduce il rischio di scossa elettrica.

3) Sicurezza delle persone:

- a) **Prestare attenzione ai propri movimenti e lavorare con l'utensile elettrico usando razziocinio. Non usare un utensile**

elettrico, quando si è stanchi o si è sotto effetto di droghe, alcol o farmaci. Un attimo di disattenzione durante l'uso dell'utensile elettrico può causare lesioni gravi.

- b) Indossare un'attrezzatura di sicurezza personale e sempre occhiali protettivi.** Indossando un'attrezzatura di sicurezza personale, come maschera antipolvere, scarpe di sicurezza antiscivolo, casco o protezione dell'udito a seconda dell'impiego dell'utensile elettrico si riduce il pericolo di lesioni.
- c) Evitare la messa in esercizio incustodita. Assicurarsi che l'utensile elettrico sia spento, prima di allacciarlo all'alimentazione elettrica e/o all'accumulatore, di sollevarlo o trasportarlo.** Se durante il trasporto dell'utensile elettrico si tiene il dito sull'interruttore oppure si allaccia l'apparecchio all'alimentazione elettrica in condizioni accese, possono verificarsi infortuni.
- d) Rimuovere gli strumenti di regolazione o i cacciaviti, prima di accendere l'utensile elettrico.** Un utensile o un cacciavite che si trova in un componente rotante dell'apparecchio, può provocare lesioni.
- e) Evitare una postura anormale. Garantire una posizione stabile e mantenere l'equilibrio in ogni momento.** In questo modo l'utensile elettrico può essere controllato meglio in situazioni impreviste.
- f) Indossare abbigliamento adeguato. Non indossare abiti larghi o gioielli. Tenere i capelli, l'abbigliamento e i guanti lontani dalle parti in movimento.** Capi di abbigliamento larghi, gioielli o capelli lunghi possono essere cattu-

rati dalle parti in movimento.

- g) Se è possibile montare apparecchi aspirapolvere o di raccolta della polvere, applicarli e utilizzarli in modo corretto.** Il ricorso all'aspirapolvere può ridurre i danni dovuti alla polvere.
 - h) Non lasciarsi ingannare da un falso senso di sicurezza e rispettare regole di sicurezza per gli utensili elettrici, anche se dopo aver utilizzato più volte l'utensile elettrico si ha acquisto una certa confidenza.** Una movimentazione accidentale può causare gravi lesioni nell'arco di una frazione di secondo.
- 4) Uso e trattamento dell'utensile elettrico**
- a) Non sovraccaricare l'apparecchio. Usare l'utensile elettrico destinato al tipo di lavoro da svolgere.** Con l'utensile elettrico adatto si lavora in modo migliore e più sicuro nel campo di potenza specificato.
 - b) Non usare utensili elettrici con l'interruttore difettoso.** Un utensile elettrico che non può essere acceso o spento è pericoloso e deve essere riparato.
 - c) Tirare la spina dalla presa e/o rimuovere una batteria rimovibile, prima di apportare modifiche all'apparecchio, sostituire pezzi di utensili a inserto o rimuovere l'utensile elettrico.** Questa misura previene l'avviamento involontario dell'utensile elettrico.
 - d) Conservare gli utensili elettrici non usati fuori dalla portata di bambini. Non lasciare usare l'apparecchio a persone che non hanno familiarizzato con lo**

stesso o che non hanno letto le istruzioni. Utensili elettrici sono pericolosi se usati da persone inesperte.

- e) Pulire l'utensile elettrico e l'utensile a inserto con accuratezza. Controllare se le parti in movimento funzionano perfettamente e non si inceppano, se sono presenti parti spezzate o danneggiate che possono compromettere il funzionamento dell'utensile elettrico. Fare riparare le parti danneggiate prima dell'impiego dell'apparecchio.** Le cause di molti infortuni risiedono in una scarsa manutenzione degli utensili elettrici.
- f) Tenere gli utensili da taglio appuntiti e puliti.** Utensili da taglio curati con bordi taglienti appuntiti si inceppano meno facilmente e sono più facili da maneggiare.
- g) Usare l'utensile elettrico, gli accessori e i ricambi ecc. conformemente alle istruzioni. A tale proposito tenere in considerazione le condizioni di lavoro e l'attività da svolgere.** L'uso di utensili elettrici per scopi diversi da quelli previsti può generare situazioni pericolose.
- h) Mantenere le impugnature e le relative superfici asciutte, pulite e prive di olio e grasso.** Le impugnature e le relative superfici scivolose non consentono un uso e un controllo sicuri dell'utensile elettrico in situazioni imprevedibili.
- 5) Assistenza tecnica**
- a) Fare riparare l'utensile elettrico da personale specializzato qualificato e solo con ricambi**

originali. In questo modo si garantisce il mantenimento della sicurezza dell'utensile elettrico.

Avvertenze di sicurezza per trapani

- a) Il trapano deve essere fissato.** *Un trapano non fissato correttamente può spostarsi o ribaltarsi e ciò può comportare lesioni.*
- b) Il pezzo in lavorazione deve essere serrato o fissato sul porta-pezzo. Non forare pezzi troppo piccoli per un fissaggio sicuro. Il bloccaggio del pezzo a mano può causare lesioni.**
- c) Non indossare guanti.** *I guanti possono essere afferrati dalle parti rotanti o dai trucioli di foratura e causare lesioni.*
- d) Tenere le mani lontane dall'area di perforazione, mentre l'utensile elettrico è in funzione.** *Il contatto con le parti rotanti o i trucioli di foratura può causare lesioni.*
- e) Il trapano deve ruotare prima di avvicinarlo al pezzo in lavorazione. Altrimenti il trapano può bloccarsi nel pezzo in lavorazione e causare un movimento inaspettato del pezzo, nonché lesioni.**
- f) Se il trapano si dovesse bloccare, non continuare a premere verso il basso, ma spegnere l'utensile elettrico. Analizzare ed eliminare la causa del bloccaggio. Il bloccaggio può causare un movimento inaspettato del pezzo in lavorazione e provocare lesioni.**
- g) Evitare trucioli di foratura lunghi, interrompendo la pressione verso il basso a intervalli regolari.** *I trucioli di metallo affilati possono*

impigliarsi e causare lesioni.

- h) **Non rimuovere mai trucioli derivati dalla trapanatura dalla zona di trapanatura mentre l'utensile elettrico è in funzione. Per rimuovere i trucioli allontanare l'utensile elettrico dal pezzo in lavorazione, spegnere l'utensile e attendere il completo arresto dell'utensile. Utilizzare uno strumento come una spazzola o un gancio per rimuovere i trucioli. Il contatto con le parti rotanti o i trucioli di foratura può causare lesioni.**
- i) **Il numero di giri ammesso degli utensili ad inserto con numero di giri nominale deve essere pari almeno al numero di giri massimo indicato sull'utensile elettrico. Gli accessori con numero di giri maggiore rispetto a quello consentito potrebbe danneggiarsi ed essere proiettati.**

Ulteriori avvertenze di sicurezza

- Se il cavo di alimentazione dell'utensile elettrico è danneggiato, questo deve essere sostituito con un cavo di alimentazione appositamente realizzato, disponibile presso l'assistenza clienti.

Avvertenze di sicurezza per l'uso del laser

- Attenzione: radiazione laser. Non guardare il raggio laser. Classe laser 2
- Non orientare il laser su superfici riflettenti.
- I contrassegni e l'avvertenza si trovano accanto alla guida manuale del mandrino (25).

Avvertenze di sicurezza per l'uso delle batterie

- Assicurarsi sempre che le batterie vengano impiegate con la polarità corretta (+ e -), come indicato sulle stesse.
- Non mettere in cortocircuito le batterie.
- Non ricaricare batterie non ricaricabili.
- Non fare scaricare eccessivamente la batteria!
- Non utilizzare insieme batterie vecchie e nuove oppure batterie di tipo o produttore diverso! Sostituire contemporaneamente tutte le batterie di un set.
- Rimuovere immediatamente dall'apparecchio le batterie usate e smaltirle in modo conforme!
- Non fare surriscaldare le batterie!
- Non saldare o brasare direttamente in corrispondenza delle batterie!
- Non disassemblare le batterie!
- Non deformare le batterie!
- Non gettare nel fuoco le batterie!
- Conservare le batterie fuori dalla portata dei bambini.
- Non consentire ai bambini di effettuare la sostituzione delle batterie senza la sorveglianza di un adulto!
- Non conservare le batterie vicino a fuoco, piani cottura o altre fonti di calore. Non conservare la batteria in un luogo soggetto a irraggiamento solare diretto e non utilizzarla o conservarla all'interno di veicoli in presenza di temperature molto elevate.
- Conservare le batterie non usate nella confezione originale e tenerle lontano da oggetti metallici. Non utilizzare insieme o scambiare batterie prive di confezione! Ciò potrebbe provocare un cortocircuito della batteria e di conseguenza danni, ustioni o anche pericolo di incendio.

- Estrarre le batterie dall'apparecchio se questo non viene utilizzato per lungo tempo, ad eccezione dei casi di emergenza!
- Non toccare MAI le batterie che presentano fuoriuscite senza una protezione idonea. Se il liquido fuoriuscito viene a contatto con la pelle, lavare immediatamente la parte interessata con acqua corrente. In ogni caso evitare che gli occhi e la bocca vengano a contatto con il liquido. In tal caso consultare immediatamente un medico.
- Pulire i contatti della batteria e i contatti presenti nell'apparecchio prima di inserire le batterie.

Montaggio

Il trapano da banco viene consegnato smontato. Pulire con un panno asciutto innanzitutto il tubo montante (6), la piastra di base (9), il banco di trapanatura (12), la morsa a vite (13) e la pinza serrapunta (21).

1. Mettere il tubo montante (6) sulla piastra di base (9).
Il contrassegno rosso sulla base del tubo montante (6) e la cavità nella piastra di base (9) devono coincidere.
Avvitare il tubo montante (6) con le tre viti a testa esagonale (8) (dimensioni di 13 mm) alla piastra di base (9). Serrare moderatamente le viti (8) affinché i filetti presenti nella piastra di base (9) non si strappino.
2. Mettere il banco di trapanatura (12) sul tubo montante (6). Portare il banco di trapanatura (12) in una posizione bassa. Fissare il tavolo di trapanatura (12) con la nottola (7) in una posizione bassa.
3. Appoggiare la morsa a vite (13) sul tavolo di trapanatura (12). Avvitare saldamente, nella

sequenza illustrata, sul tavolo di trapanatura (12) con le viti di montaggio (11) (dimensioni di 17 mm) fornite in dotazione, insieme alla rondella e all'anello elastico.

Le due viti di montaggio (11) devono essere posizionate in diagonale l'una rispetto all'altra.

4. Collocare l'unità motore (5) sul tubo montante (6). Collocare l'unità motore (5) con le due viti di serraggio (16) sul lato con la chiave a brugola esagonale (31) in dotazione.

5. Avvitare i tre bracci di sollevamento nella guida del mandrino (25). Fissare i tre bracci di sollevamento con una chiave a forchetta (Apertura della chiave 6).

6. Allentare le vite di fermo (29) del limitatore di profondità (28).

7. Montare il laser con l'ausilio della vite di fissaggio (33) all'unità motore (5).

Si tenga presente che il vano batterie (A 17) si trova sul lato della guida manuale del mandrino (A 25).

8. Appoggiare il dispositivo di protezione (23) sulla parte superiore del mandrino portapunta (20).

9. Fissare il dispositivo di protezione (23) con la vite di serraggio (19).

10. Ribaltare il dispositivo di protezione (23) verso l'alto. Infilare la pinza serrapunta (21) sul cono del mandrino portapunta (20). Assicurare il mandrino portapunta (21) dando alcuni leggeri colpi sulla cima della pinza serrapunta. A tale scopo utilizzare un martello di plastica.

Azionamento



Attenzione! Pericolo di lesioni!

- Assicurarsi di disporre di uno spazio sufficiente allo svolgimento del lavoro e di non compromettere la sicurezza di altre persone.
- Prima della messa in funzione montare correttamente tutte le coperture e i dispositivi di protezione.
- Estrarre la spina prima di regolare l'apparecchio.

Installazione

Collocare il trapano da banco su una base stabile. **Avvitare la macchina alla superficie prima della messa in funzione.** A tale scopo usare i quattro fori presenti nella piastra di base (9).

F

Selezionare il numero di giri

1. Svitare il tappo a vite (3) del coperchio del meccanismo di trasmissione (1).
2. Aprire il coperchio del meccanismo di trasmissione (1).
3. Allentare i due dadi di fissaggio (4) dell'unità motore (5) con una chiave fissa (dimensioni di 14 mm, non in dotazione).
4. Spingere l'unità motore (5) leggermente in direzione del tubo montante (6) per sgravare la cinghia trapezoidale (34).
5. Mettere le cinghie trapezoidali (34) sulla combinazione desiderata al fine di raggiungere il numero di giri indicato:



(U/min):
2650
1800
1300
900
600

6. Stringere i dadi di fissaggio (4) e serrare la cinghia trapezoidale (34) in modo che l'unità motore (5) prema indietro. La cinghia trapezoidale (34) è tesa correttamente se si lascia premere fino in fondo per circa 1 cm.
7. Chiudere il coperchio del meccanismo di trasmissione (1). Fissare il tappo a vite (3) del coperchio del meccanismo di trasmissione.



Il coperchio del meccanismo di trasmissione (1) è dotato di un interruttore di sicurezza (37). Se il coperchio del meccanismo di trasmissione (1) non è chiuso correttamente, non è possibile accendere l'apparecchio.

Numeri di giri consigliati per diverse grandezze delle punte e diversi materiali:

 Ø [mm]	 Ø [mm]	[1/min]
< 3	< 4	2650
3 - 4	5 - 6	1800
5	7 - 8	1300
6 - 8	9 - 10	900
> 8	> 10	600

F Controllo della cinghia trapezoidale

1. Svitare il tappo a vite (3) del coperchio del meccanismo di trasmissione (1).
2. Aprire il coperchio del meccanismo di trasmissione (1).
3. Controllare la tensione della cinghia trapezoidale (34).
4. La cinghia trapezoidale (34) è tesa correttamente se si lascia premere fino in fondo con facilità.
5. Controllare se la cinghia trapezoidale (34) presenta crepe, tagli o altri danni.
6. Chiudere il coperchio del meccanismo di trasmissione (1). Fissare il tappo a vite (3) del coperchio del meccanismo di trasmissione.

F Tensionamento delle cinghie trapezoidali

1. Svitare il tappo a vite (3) del coperchio del meccanismo di trasmissione.
2. Aprire il coperchio del meccanismo di trasmissione (1).
3. Allentare i due dadi di fissaggio (4) dell'unità motore (5) con una chiave fissa (dimensioni di 14 mm, non in dotazione).
4. Stringere i dadi di fissaggio (4) e serrare la cinghia trapezoidale in modo che l'unità motore (5) prema indietro. La cinghia trapezoidale (34) è tesa correttamente se si lascia premere fino in fondo per circa 1 cm.5. Chiudere il coperchio del meccanismo di trasmissione (1). Fissare il tappo a vite (3) del coperchio del meccanismo di trasmissione.

Regolazione del banco di trapanatura

1. Svitare la vite di serraggio (7).
2. Portare il banco di trapanatura (12) all'altezza desiderata.
3. Ribaltare il banco di trapanatura (12) sulla posizione desiderata.
4. Fissare il banco di trapanatura (12) alla vite di serraggio (7).
5. È anche possibile regolare l'inclinazione del banco di trapanatura (12). A tale scopo svitare la vite di fermo (10) (Apertura della chiave 6) che si trova sotto il banco di trapanatura (12). Inclinare il banco di trapanatura (12) in base alle esigenze, al massimo di 45° a destra o a sinistra, e fissare nuovamente il banco di trapanatura (12) con la vite di fermo (10).

Preselezione della profondità di foratura

1. Allentare la vite di fermo del limitatore di profondità (29).
2. Abbassare il mandrino portapunta (20) con l'utensile montato sul pezzo da lavorare.
3. Ruotare la scala graduata finché la freccia di contrassegno rossa applicata sull'unità motore (5) non indica lo zero della scala stessa.
4. A questo punto ruotare la scala graduata sulla profondità di foratura desiderata e riserrare la vite di fermo (29).
5. Riportare il mandrino portapunta (20) nella sua posizione iniziale.

Sostituzione dell'utensile



Prima di sostituire l'utensile staccare la spina dalla presa. In tal modo si impedisce che l'apparecchio si riavvii accidentalmente.

1. Ribaltare il dispositivo di protezione (23) verso l'alto.
2. Svitare le ganasce di serraggio della pinza serrapunta (21) con la chiave per pinza serrapunta (30) del supporto (2).
3. Prelevare l'utensile.
4. Inserire un nuovo utensile.
5. Tendere le ganasce di serraggio della pinza serrapunta (21) con la chiave per pinza serrapunta (30).
6. Fissare di nuovo la chiave del mandrino (30) al supporto (2).
7. Controllare che l'utensile si trovi in posizione centrale.
8. Ribaltare il dispositivo di protezione (23) di nuovo verso il basso.
9. Eseguire un breve ciclo di prova per verificare il movimento circolare del trapano.



Ricordare assolutamente di togliere la chiave per pinza serrapunta (30).

Esecuzione della trapanatura

1. Accendere l'apparecchio.
2. Ruotare uno dei bracci di sollevamento in senso antiorario.
3. La pinza serrapunta (21) si abbassa.
4. Penetrare nel pezzo da lavorare con un adeguato avanzamento e alla profondità desiderata.
5. Badare a spaccare eventualmente i trucioli mentre ci si porta verso la profondità di trapanatura desiderata, se ciò è necessario.
6. Far indietreggiare lentamente l'utensile portandolo sulla posizione di fermo.



Regolazione del laser



Attenzione! Radiazione laser. Non guardare il raggio. Voltare la testa o chiudere gli occhi per evitare di guardare il raggio laser. Pericolo di lesioni agli occhi!



Per la regolazione del laser utilizzare un pezzo di legno che non è più necessario.

1. Forare il pezzo da lavorare bloccato in modo minimo. Non modificare più la posizione del pezzo da lavorare finché il laser non è regolato.
2. Accendere l'interruttore di accensione/spengimento del laser (32).
3. Regolare la croce del laser nel punto in cui il pezzo da lavorare è stato forato, ruotando entrambi i regolatori (18).



Inserimento/ sostituzione delle batterie del laser

1. Spegnerne il laser.
2. Aprire il vano batterie del laser (17) spostando verso l'alto il bloccaggio e aprendo il vano.

Inserimento delle batterie

3. Inserire le batterie rispettando la polarità indicata sul coperchio.
4. Chiudere e bloccare il vano batterie (17).

Rimozione delle batterie

3. Estrarre le batterie dal vano batterie (17).
4. Chiudere e bloccare il vano batterie (17).

Avvertenze generali



L'avanzamento e il numero di giri del mandrino sono determinanti per la durata utile dell'utensile.

- La velocità di taglio viene calcolata sulla base del numero di giri del mandrino portapunta e del diametro dell'utensile.
- Per questo vale fondamentalmente il seguente principio: più grande è il diametro dell'utensile, tanto più ridotto dovrebbe essere il numero di giri da scegliere.
- In caso di elevata resistenza del pezzo da lavorare, occorre aumentare la pressione di taglio.
- Facendo indietreggiare più volte l'utensile si facilita l'asportazione dei trucioli.
- L'asportazione dei trucioli è problematica particolarmente nel caso di trapanature profonde. In tali casi ridurre l'avanzamento e il numero di giri.
- Per evitare un eccessivo logorio del tagliente dell'utensile, in caso di fori di diametro superiore a 8,0 mm si dovrebbe prima effettuare un foro preliminare con un utensile di diametro inferiore.

Accensione e spegnimento



Assicurarsi che la tensione dell'alimentazione corrisponda con quella indicata nella targhetta di modello dell'apparecchio.



Collegare l'apparecchio all'alimentazione.



Attenzione! Ribaltare verso il basso il dispositivo di protezione (23) prima che la macchina si riaccenda.

Accensione:

1. Premere l'interruttore di accensione (27).

Spegnimento:

1. Premere l'interruttore di spegnimento (26).

Spegnimento di emergenza:

premere l'interruttore per arresto di (24)



Dopo aver premuto l'interruttore per arresto d'emergenza, premere l'interruttore di accensione (27) per riavviare l'apparecchio.

Bloccaggio dei pezzi da lavorare

Lavorare solo pezzi che possono essere bloccati in sicurezza tra le ganasce (14). Il pezzo da lavorare non deve cedere troppo. Altrimenti non è possibile applicare una tensione sicura. Ma il pezzo da lavorare non deve essere neanche troppo piccolo o troppo grosso.

Rimozione di ostacoli

- Per consentire una rottura dei trucioli senza intoppi, scegliere sempre un avanzamento adeguato.
- Se l'utensile si incastra nel pezzo da lavorare, spegnere l'apparecchio e staccare la spina. Ruotare il pezzo da lavorare agendo sulla pinza serrapunta in senso antiorario dando un piccolo colpo al fine di rompere il truciolo e liberare così l'utensile.
- Se nella lavorazione del pezzo si stacca un pezzo, spegnere l'apparecchio e staccare la spina. Con l'ausilio di una pinza rimuovere il pezzo che si è staccato in modo da impedire che venga scaraventato via in modo incontrollato.

Pulizia e manutenzione



Prima di ogni regolazione, intervento di manutenzione e riparazione, scollegare la spina di alimentazione.



Rivolgersi a un'officina per i lavori non contemplati dalle presenti istruzioni d'uso. Usare solo componenti originali. Fare raffreddare l'apparecchio prima di ogni lavoro di manutenzione e pulizia. Pericolo di ustione!

Prima di ogni utilizzo verificare l'assenza di difetti visibili all'apparecchio, quali componenti non fissati o danneggiati, e il corretto posizionamento delle viti e degli altri componenti. Sostituire i componenti danneggiati.

Pulizia



Non utilizzare detersivi o solventi. Le sostanze chimiche possono aggredire i componenti in materiale sintetico dell'apparecchio. Non pulire mai l'apparecchio sotto l'acqua corrente

- Pulire a fondo l'apparecchio dopo ogni utilizzo.
- Pulire le aperture di aerazione e la superficie dell'apparecchio con una spazzola morbida, un pennello o un panno.
- Rimuovere i trucioli, la polvere e lo sporco, all'occorrenza con un aspirapolvere.
- Lubrificare periodicamente le parti mobili.
- Impedire che il lubrificante finisca su interruttori, cinghia trapezoidale, pulegge motrici o bracci di sollevamento.

Manutenzione

L'apparecchio non necessita di manutenzione.

Conservazione

- Conservare l'apparecchio in un luogo asciutto e privo di polvere, lontano dalla portata dei bambini.
- Su una tratta breve è possibile effettuare uno spostamento dell'apparecchio con due persone. Su una tratta lunga per uno spostamento dell'apparecchio è necessario in genere un ausilio di trasporto.

Transporto



Non trasportare il trapano da banco dall'unità motore.



Attenzione! Superficie calda. Pericolo di ustione. Trasportare la macchina solo se l'unità motore (5) si è completamente raffreddata.

Trasportare il trapano da banco il più possibile insieme ad una seconda persona. Prendere con una mano la piastra di base (9), con l'altra stabilizzare la macchina sulla copertura della trasmissione (1).

Smaltimento/Tutela dell'ambiente

Estrarre la batteria dall'apparecchio e introdurre l'apparecchio, la batteria, gli accessori e l'imballaggio nei contenitori adibiti alla raccolta differenziata.



Le apparecchiature non si devono smaltire insieme ai rifiuti domestici.



Smaltire le batterie conformemente alle disposizioni locali. Conferire le batterie ad un centro di raccolta di batterie usate, dove verranno sottoposte a un corretto riciclaggio. Per informazioni in merito rivolgersi al servizio di raccolta locale o al nostro centro di assistenza.

Direttiva 2012/19/UE sui rifiuti di apparecchiature elettriche ed elettroniche: Il consumatore è tenuto per legge al corretto riciclaggio nel rispetto dell'ambiente degli apparecchi elettrici ed elettronici al termine della loro vita utile. In questo modo si garantisce che vengano riciclati nel rispetto dell'ambiente e delle risorse.

A seconda del recepimento nel diritto nazionale, le possibilità sono le seguenti:

- restituzione a un punto vendita,
- conferimento a un centro di raccolta ufficiale,
- restituzione al produttore/commerciante.

Tali disposizioni non contemplano gli accessori e i dispositivi ausiliari privi di componenti elettrici, a corredo dell'apparecchio da smaltire.

Pezzi di ricambio / Accessori

È possibile ordinare pezzi di ricambio e accessori all'indirizzo www.grizzlytools.shop

In caso di problemi con la procedura d'ordine, utilizzare il modulo di contatto.

Per ulteriori domande, rivolgersi al „Centro assistenza“ (vedere pagina 181).

Posizione Istruzioni per l'uso	Posizione Vista esplosa	Descrizione	Numero d'ordine
A 6	92,94	Tube montante	91104521
A 12	86-91,96	Banco di trapanatura, completare	91104522
A 13	97-109	Morsa a vite	91103342
A 21	45	Pinza serrapunta	91103343
A 23	44	Dispositivo di protezione	91103336
A 22	59-60	Bracci di sollevamento x3	91104525
A 30	61	Chiave per pinza serrapunta	91104510
F 34	72	Cinghia trapezoidale (K-26.5)	91103345
	11-13	Cerniera copertura della cinghia	91103346
	110	Laser	91099350

Ricerca di guasti

Problema	Possibile causa	Soluzione
L'apparecchio non si accende	Manca la tensione di rete Il salvavita si attiva	Ispezionare la presa, il cavo di alimentazione, la linea, la spina, all'occorrenza far effettuare le necessarie riparazioni da un elettricista. Controllare il salvavita
	Interruttore di accensione (27) /spegnimento (26) difettoso	Riparazione al centro assistenza
	Motore difettoso	Riparazione al centro assistenza
Forti vibrazioni	Unità motore (5) non fissata	Controllare la tensione della cinghia trapezoidale e stringere il dado di fissaggio (4)
	Utensile bloccato in posizione non centrale	Controllare l'utensile nella pinza serrapunta (21)
Il laser non funziona	Batterie scariche	Sostituire le batterie (vedere "Sostituzione delle batterie del laser")
Forte cigolio	La tensione della cinghia trapezoidale è troppo elevata	Controllare la tensione della cinghia trapezoidale
	La cinghia trapezoidale (34) è danneggiata	Controllare la cinghia trapezoidale (34)
	Puleggia motrice danneggiata	Controllare le pulegge motrici

Garanzia

Gentile cliente,
Su questo apparecchio Le viene concessa una garanzia di 3 anni a partire dalla data di acquisto.

In caso di difetti di questo prodotto può avanzare diritti legali nei confronti del venditore del prodotto. Tali diritti legali non vengono limitati dalla nostra garanzia qui di seguito rappresentata.

Condizioni di garanzia

Il termine di garanzia inizia con la data di acquisto. La preghiamo di conservare in un luogo sicuro lo scontrino fiscale originale. Questo documento viene richiesto come prova d'acquisto.

Qualora subentrasse un difetto di materiale o di fabbricazione entro tre anni a partire dalla data di acquisto di questo prodotto, il prodotto verrà riparato o sostituito – a nostra discrezione - gratuitamente da noi. Questa prestazione di garanzia presuppone che venga presentato entro il termine di tre anni l'apparecchio difettoso e la prova d'acquisto (scontrino fiscale) e descritto brevemente per iscritto in che cosa consiste il difetto e quando si è verificato.

Se il difetto è coperto dalla nostra garanzia, riceverà il prodotto riparato oppure un prodotto nuovo. Con la riparazione o la sostituzione del prodotto non inizia un nuovo periodo di garanzia.

Tempo di garanzia e diritti legali per vizi della cosa

Il periodo di garanzia non viene prolungato. Questo vale anche per parti sostituite e riparate. Difetti e vizi presenti già al momento dell'acquisto devono essere segnalati immediatamente dopo la rimozione dall'imballaggio. Riparazioni che accorrono dopo il periodo di garanzia sono a pagamento.

Volume di garanzia

L'apparecchio è stato prodotto accuratamente secondo severe direttive di qualità e controllato con coscienza prima della consegna.

La prestazione di garanzia vale per difetti di materiale o di fabbricazione. Questa garanzia non si estende ai componenti del prodotto che sono soggetti a normale usura e che quindi possono essere visti come parti di usura (p. es. cinghia trapezoidale, batterie) oppure per danneggiamenti delle parti fragili (p. es. interruttori, accumulatori o elementi di vetro).

Questa garanzia decade se il prodotto è stato danneggiato, non usato correttamente o non mantenuto. Per un uso corretto del prodotto devono essere osservate tutte le indicazioni riportate nelle istruzioni per l'uso. Destinazioni d'uso e azioni sconsigliate nelle istruzioni d'uso o dalle quali si viene avvertiti, sono tassativamente da evitare.

Il prodotto è destinato solo per i privati e non per uso commerciale. In caso di uso improprio, esercizio della forza e interventi non effettuati dalla nostra filiale di assistenza tecnica autorizzata, decade la garanzia.

Svolgimento in caso di garanzia

Per garantire una rapida elaborazione della Sua pratica, La preghiamo di seguire le seguenti indicazioni:

- per tutte le richieste tenere a portata di mano lo scontrino fiscale e il codice articolo (IAN 499273_2204) come prova d'acquisto.
- I codici articolo sono riportati sulla targhetta del tipo.
- Nel caso in cui si dovessero verificare difetti funzionali o altri vizi, La preghiamo

mo di contattare **telefonticamente** o per **e-mail**. Riceverà ulteriori informazioni sullo svolgimento del Suo reclamo.

- Un prodotto rilevato come difettoso può essere inviato con porto franco all'indirizzo di assistenza comunicato, previa consultazione del nostro servizio di assistenza tecnica, allegando la prova d'acquisto (scontrini fiscali) e l'indicazione, in che cosa consiste il difetto e quando si è verificato. Per evitare problemi di accettazione e costi aggiuntivi, usare tassativamente solo l'indirizzo che Le è stato comunicato. Assicurarsi che la spedizione non avvenga in porto assegnato, con merce ingombrante, corriere espresso o altro carico speciale. Spedire l'apparecchio inclusi tutti gli accessori forniti insieme al momento dell'acquisto e garantire un imballaggio di trasporto sufficientemente sicuro.

Servizio di riparazione

Riparazioni **non soggette alla garanzia** possono essere effettuate dietro fattura dalla nostra filiale di assistenza tecnica previo preventivo gratuito da parte della stessa. Possiamo lavorare solo apparecchi che vengono spediti sufficientemente imballati e affrancati.

Attenzione: Spedire l'apparecchio alla nostra filiale in condizioni pulite e con l'indicazione del difetto.

Apparecchi spediti in porto assegnato - con merce ingombrante, corriere espresso o altro carico speciale - non vengono accettati.

Lo smaltimento degli apparecchi difettosi spediti viene effettuato da noi gratuitamente.

Service-Center

IT

Assistenza Italia

Tel.: 800781188

E-Mail: grizzly@lidl.it

IAN 499273_2204

MT

Assistenza Malta

Tel.: 80062230

E-Mail: grizzly@lidl.com.mt

IAN 499273_2204

Importatore

Non dimenticare che il seguente indirizzo non è un indirizzo di assistenza tecnica. Contattare prima di tutto il centro di assistenza tecnica sopra nominato.

Grizzly Tools GmbH & Co. KG

Stockstädter Straße 20

63762 Großostheim

Germania

www.grizzlytools.de

Tartalom

Bevezető	182	Fúróasztal beállítása.....	192
Rendeltetés	183	Furatmélység kiválasztása	192
Általános leírás	183	Szerszámcsere.....	192
Szállítási terjedelem	183	Fúrás	192
Működésleírás	183	Lézer beállítása.....	193
Áttekintés	183	Lézer-elemek behelyezése/cseréje..	193
Műszaki adatok	184	Általános információk.....	193
Biztonsági tudnivalók	184	Be- és kikapcsolás	193
Szimbólumok és ábrák	185	Munkadarabok rögzítése	194
Általános biztonsági utasítások.....	185	Elakadások megszüntetése	194
Általános biztonsági tudnivalók elektromos szerszámgépekhez.....	186	Tisztítás és karbantartás	194
Biztonsági utasítások fűrőgépekhez	188	Tisztítás.....	194
További biztonsági utasítások	189	Karbantartás	195
A lézer használatára vonatkozó biztonsági utasítások	189	Tárolás	195
Az elemek használatára vonatkozó biztonsági utasítások	189	Szállítás	195
Összeszerelés	190	Eltávolítás és környezetvédelem	195
Használat	191	Hibakeresés	196
Felállítás	191	HU JÓTÁLLÁSI TÁJÉKOZTATÓ	197
Fordulatszám kiválasztása.....	191	Pótalkatrészek / Tartozékok	199
Ékszíj ellenőrzése.....	191	Az eredeti CE megfelelőségi nyilatkozat fordítása	301
Ékszíj feszítése.....	192	Robbantott ábra	307

Bevezető

Gratulálunk az Ön által megvásárolt új berendezéshez. Ezzel egy kiváló minőségű termék mellett döntött.

A jelen készülék minőségét a gyártás alatt ellenőrizték és alávetették egy végső ellenőrzésnek. Ezzel a készülék működőképessége biztosított. Nem zárható ki, hogy egyes esetekben a készüléken, vagy annak belsejében, ill. a tömlővezetékeken maradék víz vagy kenőanyag található. Ez nem utal sem hiányosságra, sem hibára, nem ad aggodalomra okot.



A használati útmutató a termék részét képezi. Fontos utasításokat tartalmaz a biztonságra, a használatra és a hulladékeltávolításra vonatkozóan. A termék használata előtt ismerkedjen meg az összes kezelési és biztonsági útmutatással. A terméket csak a leírtaknak megfelelően és a megadott használati területen lehet alkalmazni. Őrizze meg jól az útmutatót és a termék harmadik személynek való továbbadása esetén mellékelje az összes dokumentumot.

Rendeltetés

Az asztali fúrógépet fémbe, fába, műanyagba és csempébe történő fúrásra tervezték. 1,5 mm és 13 mm közötti furatármérőjű hengeres szárú fúró használható hozzá.

A készüléket a barkács szektorban történő használatra, és nem folyamatos ipari használatra tervezték.

A készüléket nem használhatják 16 éven aluli személyek. 16 éven felüli fiatalkorúak csak felügyelet mellett használhatják a készüléket. A gyártó nem vállal felelősséget nem rendeltetészerű használatból vagy helytelen kezeléssel eredő károkért.

Általános leírás

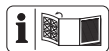

A fontosabb komponensek ábrája az elülső és a hátsó ki-hajtható oldalon található.

Szállítási terjedelem

Csomagolja ki a készüléket és ellenőrizze teljességét. Gondoskodjon a csomagolóanyag szabályszerű hulladékként történő elhelyezéséről.

- alaplemez
- fúróasztal
- oszlopcső
- motoregység
- 3 fúróemelőkar
- védőberendezés
- fúrótokmány
- fúrótokmány-kulcs
- imbuszkulcs
- satu
- Lézer
- rögzítőcsavar
- 2 x 1,5 V elem, AAA méret

- 5x szerelőcsavar
- 2x anya
- 4x csavaralátét
- 2x rugós alátét
- használati utasítás

Működésleírás

A kezelőelemek funkciójára vonatkozó tájékoztatót a lenti ismertetésben találhatja.

Áttekintés

- | | |
|----------|---|
| A | 1 hajtóműfedél |
| | 2 tartó fúrótokmánykulcshoz és imbuszkulcshoz |
| | 3 hajtóműfedél zárócsavarja |
| | 4 A motoregység rögzítőanyája |
| | 5 motoregység |
| | 6 oszlopcső |
| | 7 pecék |
| | 8 3 szerelő csavar |
| | 9 alaplemez |
| | 10 fúróasztal rögzítőcsavarja dőlés (nem látható) |
| | 11 szerelőcsavarok a satuhoz |
| | 12 fúróasztal |
| | 13 satu |
| | 14 tartópofák |
| | 15 szögbeosztás |
| | 16 rögzítőcsavar, motoregység |
| | 17 elemrekesz, lézer |
| | 18 lézer szabályozója |
| | 19 rögzítőcsavar, védőberendezés |
| | 20 fúróorsó |
| | 21 fúrótokmány |
| | 22 Fúróemelőkar |
| | 23 védőberendezés |
| | 24 vész-kikapcsoló gomb |
| | 25 kézi orsóvezetés |
| | 26 kikapcsoló gomb |
| | 27 bekapcsoló gomb |
| | 28 mélységütköző beosztással |

- 29 mélységütköző szorítócsavarja
- 30 fúrótokmány kulcs
- 31 imbuszkulcs
- 32 lézer be-/kikapcsolója

D 33 rögzítőcsavar, lézer

- F** 34 ékszj
- 35 orsó-oldali hajtótárcsa
- 36 motor-oldali hajtótárcsa
- 37 biztonsági kapcsoló

Műszaki adatok

Asztali fúrógépPTBM 400 B1

Névleges bemeneti feszültség U.....	230 V~, 50 Hz
Alapjáratí	
teljesítményfelvétel, P ₀	350 W (S1)
Teljesítményfelvétel	400 W (S6 40 %)*
Üresjáratí fordulatszám (n ₀)	
Orsó	600 - 2650 min ⁻¹
Motor	1400 min ⁻¹
Védelmi osztály.....	I
Védelmi mód	IPX0
Súly (tartozékokkal)	kb. 14,1 kg
Fúrótokmány.....	B16 (1,5 mm és 13 mm)
Orsóemelő	50 mm
Munkadarab-méret	max. 60 mm
Lézer	
Lézerosztály	2
Lézer hullámhossza	650 nm
Lézer teljesítménye P ₀	< 1 mW
Áramellátás	
Lézermodul.....	2 x 1,5 V Micro (AAA)
Elem	alkáli mangán
Hangnyomászint	
(L _{pA})	75,8 dB; K _{pA} = 3 dB
Hangteljesítményszint (L _{WA})	
mért	88,8 dB; K _{WA} = 3 dB

* A túlmelegedés elkerülése érdekében 4 perces megszakítás nélküli üzemet követően, a készüléket hagyja 6 percen keresztül alapjáraton kihűlni.

A zaj- és rezgésszint értékek a megfelelőségi nyilatkozatban megnevezett szabványoknak és előírásoknak megfelelően kerültek meghatározásra.



Viseljen hallásvédőt

A megadott zajkibocsátási érték szabványosított mérési módszerrel került megállapításra és felhasználható az elektromos kéziszerszám másik készülékkel történő összehasonlítására.

A megadott zajkibocsátási érték a terhelés előzetes megbecsüléséhez is felhasználható.



Figyelmeztetés:

Az elektromos kéziszerszám használati módjától, különösen pedig a megmunkált munkadarab fajtájától függően, az elektromos kéziszerszám tényleges használata során tapasztalható zajkibocsátási értékek eltérhetnek a megadott értékektől.

A kezelő védelme érdekében olyan biztonsági intézkedéseket kell tenni, amelyek a tényleges felhasználási körülmények során történő rezgésterhelés becsülésén alapulnak.









Biztonsági tudnivalók



Figyelem! Villamos szerszámok használata során az áramütés, a sérülés- és a tűzveszély elleni védelem érdekében következő alapvető biztonsági intézkedéseket kell figyelembe venni. Az elektromos kéziszerszám használata előtt, olvassa el ezeket az utasításokat, és jól őrizze meg a biztonsági utasításokat.

Szimbólumok és ábrák

A készüléken található képek:



-  Figyelem!
-  Figyelem! Fennáll az áramütés veszélye! A készüléken végzett minden munka előtt ki kell húzni a hálózati csatlakozó dugót
-  A kezelési utasítást el kell olvasni!
-  Viseljen fülvédőt
-  Viseljen szem.
-  Ha hosszú haja van, ne hordja kiengedve. Viseljen hajhálót.
-  Ne viseljen kesztyűt.
-  Sérülésveszély forgó szerszám miatt! A kezeit tartsa távol!
-  Elektromos gépek nem tartoznak a háztartási hulladékba.



Achtung - Laserstrahlung
Nicht in den Strahl blicken!
Laser Klasse 2
Laserprodukt nach EN 60825-1:2014
ca. 500 mW P_e = 1 mW

Attention - Laser radiation
Do not stare into beam!
class 2 laser product
laser specification according to EN 60825-1:2014
ca. 500 mW P_e = 1 mW

Figyelem! - Lézersugár
Ne nézzen a sugárba!
2. lézerosztály

 Ø (mm):	 Ø (mm):	(U/min):
< 3	< 4	2850
3 - 4	5 - 6	1800
5	7 - 8	1300
6 - 8	9 - 10	900
> 8	> 10	600

Fordulatszám-táblázat

Az utasításban található szimbólumok :

-  **Veszélyre figyelmeztető jel a személyi sérülések és anyagi károk elkerülése érdekében.**
-  Tilalmi jel a károk elhárítására vonatkozó adatokkal.
-  Csatlakoztassa a készüléket a hálózati feszültségre.
-  Húzza ki a hálózati csatlakozódugót.
-  Utaló jelek a készülék jobb kezelésére vonatkozó információkkal.
-  Figyelem! Forró felület. Égési sérülés veszélye áll fenn.
-  Acél
-  Fa

Általános biztonsági utasítások

-  Figyelem! Villamos szerszámok használata során az áramütés, a sérülés- és a tűzveszély elleni védelem érdekében következő alapvető biztonsági intézkedéseket kell figyelembe venni: Sérülésveszély áll fenn!.

Általános biztonsági tudnivalók elektromos szerszámgépekhez



FIGYELMEZTETÉS! Olvassa el az elektromos kéziszerszámhoz tartozó összes biztonsági utasítást, tudnivalót, illusztrációt és műszaki adatot. A biztonsági tudnivalók és utasítások betartásának elmulasztása áramütést, tüzet és/vagy súlyos sérüléseket okozhat.

A jövőbeni használat érdekében őrizzen meg minden biztonsági tudnivalót és útmutatót.

A biztonsági tudnivalókban alkalmazott „elektromos szerszámgép” fogalom hálózatról működtetett elektromos szerszámgépekre (hálózati kábellel) és akkuval működtetett elektromos szerszámgépekre (hálózati kábel nélkül) vonatkozik.

1) Munkahelyi biztonság

- a) **Munkaterületét mindig tartsa tisztán és jól megvilágítva.** A rendtelenség vagy a megvilágítatlan munkaterületek balesetekhez vezethetnek.
- b) **Ne dolgozzon az elektromos szerszámgéppel robbanásveszélyes környezetben, ahol éghető folyadékok, gázok vagy porok találhatóak.** Az elektromos szerszámgépek szikrákat hoznak létre, melyek meggyújthatják a port vagy a gőzöket.
- c) **Az elektromos szerszámgép használata közben tartsa távol a gyermekeket és az egyéb személyeket.** Ha elvonják a figyelmét, elveszítheti a szerszámgép feletti uralmat.

2) Elektromos biztonság

- a) **Az elektromos szerszámgép csatlakozó dugójának passzolnia kell a dugaszoló aljzatba.** A dugót semmilyen módon sem szabad módosítani. Ne használjon adapterdugókat védőföldelt elektromos szerszámgépekkel együtt. A módosítás nélküli dugók és a megfelelő dugaszoló aljzatok csökkentik az áramütés kockázatát.
- b) **Kerülje teste érintkezését a földelt felületekkel, mint pl. csövekkel, fűtőtestekkel, tűzhelyekkel és hűtőszekrényekkel.** Megnö az áramütés veszélyének kockázata, ha az Ön teste földelve van.
- c) **Az elektromos szerszámgépeket esőtől és nedvességtől távol kell tartani.** Nő az áramütés kockázata, ha víz hatol be az elektromos szerszámgépbe.
- d) **Ne használja a kábelt rendeltetésétől eltérő célokra, az elektromos szerszámgép hordozásához, felakasztásához vagy a dugó dugaszoló aljzataból történő kihúzásához.** Tartsa távol a kábelt hőtől, olajtól, éles peremektől vagy mozgásban lévő készülékelemektől. A sérült vagy összegabalyodott kábelek növelik az áramütés kockázatát.
- e) **Ha egy elektromos szerszámgéppel a szabadban akar dolgozni, csak olyan hosszabbító kábelt használjon, amely külső terekben is alkalmazható.** A kültéri használatra alkalmas hosszabbító kábel alkalmazása csökkenti az áramütés kockázatát.
- f) **Ha az elektromos kéziszerszám nedves helyen történő használata elkerülhetetlen, használjon áram-védőkapcsolót.** Az áram-védőkapcsoló használata csökkenti az áramütés kockázatát.

3) Személyek biztonsága

- a) **Legyen figyelmes, ügyeljen arra, hogy mit csinál és végezze a munkát racionálisan az elektromos szerszámgéppel. Soha ne használjon elektromos szerszámgépet, ha fáradt, illetve kábítószerek, alkohol vagy gyógyszerek hatása alatt áll.** Egy elektromos szerszámgép használata közben egyetlen figyelmetlen pillanat is komoly sérülésekhez vezethet.
- b) **Hordjon személyi védőfelszerelést és mindig egy védőszemüveget.** A személyi védőfelszerelés, mint a pormaszka, a csúszásálló biztonsági cipők, a védősisak vagy a hallásvédő viselése, az elektromos szerszámgép mindenkori fajtája és alkalmazása függvényében, csökkenti a sérülések kockázatát.
- c) **Kerülje a véletlen üzembe helyezést. Győződjön meg arról, hogy az elektromos szerszámgép ki van kapcsolva, mielőtt áramellátásra és/vagy akkura csatlakoztatja, felemeli vagy hordozza.** Balesetekhez vezethet, ha az elektromos szerszámgép hordozása közben a kapcsolón tartja az ujját, vagy a készüléket bekapcsolva csatlakoztatja az áramellátásra.
- d) **Az elektromos szerszámgép bekapcsolása előtt távolítsa el a beállító szerszámokat vagy a csavarkulcsot.** A forgó készülékrészekben lévő szerszám vagy kulcs sérülésekhez vezethet.
- e) **Kerülje az abnormális testtartást. Gondoskodjon a stabil álló helyzetről és mindenkor tartsa meg egyensúlyát.** Így váratlan helyzetekben jobban tudja kontrollálni az elektromos szerszámgépet.
- f) **Viseljen megfelelő ruházatot. Ne viseljen bő ruházatot vagy ékszereket. Ha-**

ját, ruházatát és kesztyűit tartsa távol a mozgásban lévő alkotóelemektől. A mozgásban lévő alkotóelemek elkapják a laza ruházatot, az ékszereket vagy a hosszú haját.

- g) **Amennyiben a készülékhez porelszívó és porgyűjtő berendezés is szerelhető, akkor azokat fel kell helyezni és megfelelően használni kell.** Porelszívó alkalmazása csökkentheti a por miatti veszélyeztetéseket.
- h) **Ne gondolja, hogy biztonságban van és ne hagyja figyelmen kívül az elektromos kéziszerszámokra vonatkozó biztonsági előírásokat akkor sem, ha többszöri használat után jól ismeri az elektromos kéziszerszám használatát.** A figyelmetlenség már a másodperc törtrésze alatt is súlyos sérülésekhez vezethet.

4) Az elektromos szerszámgép alkalmazása kezelése

- a) **Ne terhelje túl a készüléket. Munkájához használja az annak megfelelő elektromos szerszámgépet.** A megfelelő elektromos szerszámgéppel jobban és biztonságosabban dolgozhat a megadott teljesítménytartományban.
- b) **Ne használjon olyan elektromos szerszámgépet, melynek meghibásodott a kapcsolója.** A nem be- vagy kikapcsolható elektromos szerszámgép veszélyes és meg kell javíttatni.
- c) **Húzza ki a hálózati csatlakozódugót a csatlakozóaljzatból és/vagy távolítsa el a lehető akkumulátort, mielőtt beállításokat végez a készüléken, betétszerszámokat cserél vagy az elektromos kéziszerszámot elteszi.** Ez az óvintézkedés megakadályozza az elektromos szerszámgép véletlen beindulását.

- d) A használaton kívül lévő elektromos szerszámgépek tárolása gyermekek által el nem érhető helyen történjen. Ne engedje, hogy olyan személyek használják a készüléket, akik azt nem ismerik és jelen utasításokat nem olvasták el. Az elektromos szerszámgépek veszélyesek, ha azokat tapasztalatlan személyek használják.
- e) Gondosan ápolja az elektromos kéziszerszámot és a betétszerszámokat. Ellenőrizze, hogy a mozgatható alkotóelemek kifogástalanul működjenek, és ne szoruljanak, illetve hogy ne legyenek eltörve vagy olyan mértékben megsérülve alkotóelemek, hogy az csorbítsa az elektromos szerszámgép működését. A készülék használata előtt a sérült alkotóelemeket javíttassa meg. Számos baleset okát a rosszul karbantartott elektromos szerszámgépek képezik.
- f) **A vágószerszámokat tartsa élesen és tisztán.** A gondosan ápoltt, éles vágóélekkel rendelkező vágószerszámok kevésbé szorulnak be és könnyebben vezethetők.
- g) **Az elektromos szerszámgépet, a tartozékokat, a behelyezhető szerszámokat stb. alkalmazza jelen utasításoknak megfelelően. Eközben vegye figyelembe a munkafelvételeket és a kivitelezendő tevékenységet.** Az elektromos szerszámgépek rendeltetés szerinti alkalmazásuktól eltérő célra történő használata veszélyes situációkat teremthet.
- h) **A markolatokat és fogófelületeket tartsa szárazon, tisztán és olaj- illetve zsírmentesen.** A csúszós markolatok és fogófelületek nem teszik lehetővé az elektromos kéziszerszám biztonságos használatát és irányítását váratlan helyzetekben.

5) Vevőszolgálat

- a) Elektromos szerszámgépe javíttatásához csak szakképzett szakszemélyzetet és csak eredeti pótalkatrészeket vegyen igénybe. Ezzel biztosított, hogy az elektromos szerszámgép biztonságos marad.

Biztonsági utasítások fúrógépekhez

- a) **A fúrógépet biztosítani kell.** *A nem megfelelően rögzített fúrógép elmozdulhat vagy megbillenhet, ami sérüléseket okozhat.*
- b) **A munkadarabot be kell fogni a munkadarab-alátétbe, vagy fel kell rögzíteni.** *Ne fúrjon olyan munkadarabokat, amelyek túl kicsik a befogáshoz. A munkadarabok kézzel történő megfogása sérüléseket okozhat.*
- c) **Ne viseljen kesztyűt.** *A forgó alkatrészek vagy a fúróforgácsok befoghatják a kesztyűket, ez pedig sérüléseket okozhat.*
- d) **Az elektromos kéziszerszám működése közben kezeit tartsa távol a fúrási területtől.** *A forgó alkatrészek vagy fúróforgácsok megérintése sérüléseket okozhat.*
- e) **A fúrószerszámnak már akkor forognia kell, mielőtt a munkadarabra vezetné.** *Ellenkező esetben a fúrószerszám elakadhat a munkadarabban, ennek következtében a munkadarab váratlanul mozgásba lendülhet, és sérüléseket okozhat.*
- f) **A beszorult fúrószerszámot ne nyomja le még jobban, és kapcsolja ki az elektromos kéziszerszámot. Azonosítsa és szüntesse meg a beszorulás okát.** *A beszorulás miatt a munkadarab várat-*

lanul mozogni kezdhet, és sérüléseket okozhat.

- g) **Elkerülheti a hosszú forgácsok kialakulását, ha rendszeresen megszakítja a lefelé irányuló nyomást.** Az éles fémforgácsok megakadhatnak és sérülést okozhatnak.
- h) **Soha ne távolítson el forgácsdarabokat a fúrás területéről, miközben az elektromos kéziszerszám működik.** A forgácsok eltávolításához vegye el a fúrószerzámot a munkadarabtól, kapcsolja ki az elektromos kéziszerszámot és várja meg a fúrószerzám nyugalmi állapotba kerülését. A forgácsok eltávolításához használjon kéféhez vagy kampóhoz hasonló segédeszközt. A forgó alkatrészek vagy fúróforgácsok megérintése sérülésveszélyes.
- i) **A névleges fordulatszámmal rendelkező cserélhető szerszám megengedett fordulatszámának legalább olyan mértékűnek kell lennie, mint az elektromos kéziszerszámon megadott legnagyobb fordulatszám.** A megengedettnél gyorsabban forgó tartozékok széttörhetnek és szétrepülhetnek.

További biztonsági utasítások

- Ha az elektromos kéziszerszám hálózati csatlakozóvezetéke sérült, azt egy speciálisan előkészített hálózati csatlakozóvezetékre kell kicserélni, amely az ügyfélszolgálatnál kapható.

A lézer használatára vonatkozó biztonsági utasítások

- Figyelem: Lézersugár! Ne nézzen a sugárba. 2. lézersztály

- Ne irányítsa a lézert fényvisszaverő felületekre.
- A jelzések és figyelmeztetések a kézi orsóvezetés (25) mellett található.

Az elemek használatára vonatkozó biztonsági utasítások

- Mindig ügyeljen arra, hogy az elemek a rajtuk feltüntetett megfelelő polaritással (+ és –) legyenek behelyezve.
- Ne zárja rövidre az elemeket.
- Ne töltsön egyszer használatos elemeket.
- Az elemeket nem szabad túlságosan lemeríteni!
- Ne keverje össze a régi és új, valamint az eltérő típusú vagy gyártmányú elemeket! Egyszerre cserélje ki az adott készlet összes elemét.
- Az elhasználdott elemeket azonnal távolítsa el a készülékből és gondoskodjon a megfelelő ártalmatlanításról!
- Ne melegítse az elemeket!
- Ne hegesszen vagy forrasszon közvetlenül az elemeken!
- Ne szedje szét az elemeket!
- Ne deformálja az elemeket!
- Ne dobjon tűzbe elemeket!
- Tartsa távol az elemeket a gyermekektől.
- Felügyelet nélküli gyermekek nem cserélhetnek elemeket!
- Ne tárolja az elemeket tűz, kályha vagy más hőforrás közelében. Ne tegye ki az elemeket közvetlen nap-sugárzásnak és meleg időben ne tartsa gépiárműben.
- Tárolja a nem használt elemeket az eredeti csomagolásban és tartsa távol fém-tárgyaktól. Ne keverje össze vagy ne dobálja egymásra a kicsomagolt elemeket.

ket! Ilyenkor az elemek rövidere záródhatnak és ez anyagi kárt, égési sérülést vagy akár tűzveszélyt is okozhat.

- Vegye ki az elemeket a készülékből, ha hosszabb ideig nem használja, kivéve ha vészhelyzetekre van!
- SOHA ne fogja meg a kifolyt elemeket megfelelő védőfelszerelés nélkül. Ha a kifolyt folyadék a bőre kerül, azonnal mossa le a területet folyó víz alatt. Mindenképpen akadályozza meg, hogy a folyadék szembe és szájba kerüljön. Ilyen esetben haladéktalanul forduljon orvoshoz.
- Az elemek behelyezése előtt tisztítsa meg az elemek érintkezőit és a készülék ellenérintkezőit.

Összeszerelés

Az asztali fúrógép szétszerelve kerül kiszállításra. Elsőként tisztítsa meg száraz törlőruhával az oszlopcsövet (6), az alaplemezt (9), a fúróasztalt (12), a satut (13) és a fúrótokmányt (21).

1. Helyezze az oszlopcsövet (6) az alaplemezre (9).
Az oszlopcső (6) lábán lévő piros jelölésnek és az alaplemezen (9) lévő mélyedésnek egybe kell esnie.
Csavarozza össze az oszlopcsövet (6) az alaplemezzel (9) a három mellékelt hatlapú csavarral (8) (13 mm-es méret). Húzza meg a csavarokat (8) közepes erővel, hogy a menet az alaplemezben (9) ne szakadjon meg.
2. Helyezze a fúróasztalt (12) az oszlopcsőre (6). Rögzítse a fúróasztalt (12) a szárnyas csavarral (7) egy alsó pozícióban.

3. Fektesse fel a satut (13) a fúróasztalra (12). Csavarozza a mellékelt szerelőcsavarokkal (11) (17 mm-es méret), a csavaralátéttel és a rugós alátéttel együtt, az ábrázolt sorrendben, a fúróasztalhoz (12).
A két szerelőcsavart (11) átlósan, egymással szemben kell elhelyezni.
4. Helyezze a motoregységet (5) az oszlopcsőre (6). Rögzítse a motoregységet (5) az oldalt lévő két rögzítőcsavarral (16) a mellékelt imbuszkulcs segítségével (31).
5. Csavarozza be a három fúróemelőkart az orsóvezetésbe (25). Húzza meg erősen a három fúrólöketkart egy csavarokulccsal (Csavarokulcs méret 6).
6. Csavarja le a szorítócsavart (29) a mélységütközőről (28).
7. Szerelje fel a lézert a rögzítőcsavar (33) segítségével a motoregységre (5).
Ügyeljen arra, hogy az elemrekesz (A 17) a kézi orsóvezetés (A 25) oldalán legyen.
8. Helyezze fel a védőberendezést (23) a fúróorsó felső részére (20).
9. Rögzítse a védőburkolatot (23) a rögzítőcsavarral (19).
10. Hajtsa fel a védőberendezést (23). Helyezze fel a fúrótokmányt (21) a fúróorsó (20) kónuszára. Rögzítse a fúrótokmányt (21) a fúrótokmány csúcsára irányított néhány laza ütéssel. Ehhez használjon egy műanyag kalapácsot.

Használat

Vigyázat! Sérülésveszély!

- Ügyeljen arra, hogy elegendő hely legyen a munkavégzéshez, és ne veszélyeztessen más személyeket.
- Üzembe vétel előtt minden burkolatot és védőberendezést rendeltetésszerűen fel kell szerelni.
- Húzza ki a hálózati csatlakozót, mielőtt bármilyen beállítást végez a készüléken

Felállítás

Állítsa az asztali fűrőgépet egy stabil felületre. **Üzembe helyezés előtt a fűrőgépet csavarozza az aljzathoz.** Ehhez használja az alapelemezen (9) található négy lyukat.

F Fordulatszám kiválasztása

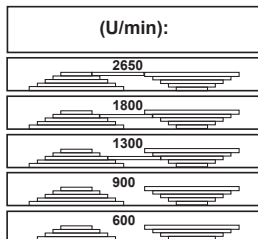

1. Lazítsa meg a hajtóműfedél (1) zárócsavarját (3).
2. Nyissa ki a hajtóműfedelelet (1).
3. A csavarkulcs segítségével (14 mm méret, nem része a csomagnak) oldja ki a motoregység (5) mindkét rögzítőanyáját (4).
4. Az ékszíj (34) tehermentesítése érdekében tolja kissé előre, az oszlopocsó (6) irányába a motoregységet (5).
5. A megadott fordulatszám eléréséhez helyezze fel az ékszíjat (34) a kívánt kombinációra:



6. Húzza meg ismét a rögzítőanyákat (4), és feszítse meg úgy az ékszíjakat (34), hogy a motoregység (5) hátranyomódjon.
Az ékszíj (34) akkor megfelelően feszés, ha kb. 1 cm-t be lehet nyomni.
7. Csukja le a hajtóműfedelelet (1) és rögzítse a hajtóműfedél zárócsavarját (3).

i A hajtóműfedél (1) egy biztonsági kapcsolóval (37) van ellátva. Amennyiben a hajtóműfedél (1) nincs megfelelően lezárva, a készüléket nem lehet bekapcsolni.

Ajánlott fordulatszámok különböző fűrőméretekhez és anyagokhoz:

 Ø [mm]	 Ø [mm]	[1/min]
< 3	< 4	2650
3 - 4	5 - 6	1800
5	7 - 8	1300
6 - 8	9 - 10	900
> 8	> 10	600

F Ékszíj ellenőrzése

1. Lazítsa meg a hajtóműfedél (1) zárócsavarját (3).
2. Nyissa ki a hajtóműfedelelet (1).
3. Ellenőrizze az ékszíj (34) feszességét.
4. Az ékszíj (34) akkor megfelelően feszés, ha könnyen benyomható.
5. Ellenőrizze az ékszíjat (34), hogy nincs-e rajta repedés, vágás vagy egyéb sérülés.
6. Csukja le a hajtóműfedelelet (1). Rögzítse a hajtóműfedél zárócsavarját (3).

F Ékszíj feszítése

1. Lazítsa meg a hajtóműfedél zárócsavarját (3).
2. Nyissa ki a hajtóműfedelet (1).
3. A csavarkulcs segítségével (14 mm méret, nem része a csomagnak) oldja ki a motoregység (5) mindkét rögzítőanyáját (4).
4. Húzza meg ismét a rögzítőanyákat (4), és feszítse meg úgy az ékszíjakat, hogy a motoregység (5) hátranyomódjon. Az ékszíj (34) akkor megfelelően feszés, ha kb. 1 cm-t be lehet nyomni.
5. Csukja le a hajtóműfedelet (1). Rögzítse a hajtóműfedél zárócsavarját (3).

Fúróasztal beállítása

1. Lazítsa meg a rögzítőcsavarokat (7).
2. Tolja a fúróasztalt (12) a kívánt magasságra.
3. Forgassa el a fúróasztalt (12) a kívánt pozícióba.
4. Ismét rögzítse a fúróasztalt (12) a rögzítőcsavarokkal (7).
5. A fúróasztal (12) dőlése is beállítható. Ehhez lazítsa meg a fúróasztal alatti rögzítőcsavarokat (10) (Csavarkulcs méret 6). Billentse meg a fúróasztalt (12) kívánság szerint max. 45°-os szögben jobbra vagy balra, majd ismét rögzítse a fúróasztalt (12) a rögzítőcsavarokkal (10).

Furatmélység kiválasztása

1. Csavarja le a szorítócsavart a mélységütközőről (29).
2. Engedje le a fúróorsót (20) a felszerelt szerszámmal a munkadarabra.
3. Forgassa el a skálát addig, hogy a motoregységen (5) lévő piros színű jelölőnyíl a skála nulla vonalára mutasson.

4. Forgassa el a skálát a kívánt fúrásmélységre és ismét rögzítse a szorítócsavart (29).
5. Vezesse vissza a fúróorsót (20) a kiindulási pozíciójába.

Szerszámcsere



Szerszámcsere előtt húzza ki a csatlakozót a hálózati aljzatból. Ezzel megelőzheti a véletlenszerű bekapcsolódást.

1. Nyissa fel a védőberendezést (23).
2. Lazítsa meg a fúrótokmány (21) tartópókait a fúrótokmány-kulccsal (30) a tartóból (2).
3. Vegye ki a szerszámot.
4. Helyezzen be egy új szerszámot.
5. Húzza meg a fúrótokmány (21) tartópókait a fúrótokmány-kulccsal (30).
6. Rögzítse vissza a tokmánykulcsot (30) a tartóra (2).
7. Ellenőrizze, hogy a szerszám középen van.
8. Csukja vissza a védőberendezést (23).
9. A fúró körmozgásának ellenőrzéséhez végezzen egy rövid próbamenetet.



Semmi esetre se hagyja a fúrótokmány-kulcsot (30) behelyezve.

Fúrás

1. Kapcsolja be a készüléket.
2. Forgassa el az egyik fúró emelőkart az óramutató járásával ellentétes irányba.
3. A fúrótokmány (21) leereszkedik.
4. Fúrjon megfelelő előtollással és a kívánt mélységben a munkadarabra.
5. Ügyeljen egy esetlegesen szükséges forgácstörésre a kívánt mélység elérése közben.
6. Vezesse vissza lassan a szerszámot ütközésig.

G Lézer beállítása



Figyelem! - Lézersugár. Ne nézzen a sugárba. Fordítsa el a fejét vagy csukja be a szemét, nehogy a lézersugárba nézzen. Szemsérülés veszélye!



A lézer beszabályozásához használjon olyan fadarabot, amire már nincs szüksége.

1. Fúrjon bele minimálisan a rögzített munkadarabba. Ne változtassa meg a munkadarab pozícióját, amíg a lézert nem állítja be.
2. Kapcsolja be a lézert a lézer be-/kikapcsolóval (32).
3. Állítsa be a lézerkeresztet a két szabályozó (17) elforgatásával arra a helyre, amelyen a munkadarabot megfúrta.

H Lézer-elemek behelyezése/cseréje

1. Kapcsolja ki a lézert.
2. Nyissa ki a lézer elemrekesztét (17) úgy, hogy a reteszt felfelé tolja és kinyitja a rekeszt.

Elemek behelyezése

3. Helyezze be az elemeket az elemrekesz fedelén megadott pólusoknak megfelelően.
4. Zárja be és reteszelve az elemrekeszt (17).

Elemek kivétele

3. Húzza ki az elemeket az elemrekeszből (17).
4. Zárja be és reteszelve az elemrekeszt (17).

Általános információk



Az előtolás és az orsó fordulatszáma meghatározó a szerszám élettartamára nézve.

- A vágási sebességet a fúróorsó fordulatszáma és a szerszám átmérője határozza meg.
- Ezért tehát alapvető dolog, hogy minél nagyobb a szerszám átmérője, annál alacsonyabb fordulatszámot kell kiválasztani.
- Ha a munkadarab keményebb, akkor magasabbnak kell lennie a vágási nyomásnak.
- Ha rendszeresen visszahúzza a szerszámot, azzal megkönnyíti a forgácskihordást.
- A forgácskihordás különösen mély fúrásoknál nehéz. Ilyen esetekben csökkentse az előtolást és a fordulatszámot.
- A szerszámél túlzott kopásának elkerülése érdekében, 8,0 mm-nél nagyobb átmérőjű furatok esetén először egy kisebb átmérőjű szerszámmal érdemes kezdeni a fúrást.

Be- és kikapcsolás



Győződjön meg arról, hogy a hálózati feszültség megegyezik a készülék adattábláján feltüntetett feszültséggel.



Csatlakoztassa a készüléket a hálózati feszültségre.



Vigyázat! Nyissa le a védőberendezést (23), mielőtt bekapcsolja a gépet.

Bekapcsolás:

1. Nyomja meg a bekapcsoló gombot (27).

Kikapcsolás:

1. Nyomja meg a kikapcsolót (26).

Vész-kikapcsoló gomb:

Nyomja meg a vész-kikapcsoló gombot (24).



Nyomja meg a bekapcsoló gombot (27), ha vész-kikapcsolás után újra el akarja indítani a készüléket.

Munkadarabok rögzítése

Csak olyan munkadarabok megmunkálása ajánlott, amelyek stabilan a szorítópofák (14) közé rögzíthetők. A munkadarab nem lehet túl puha. Ellenkező esetben nem lehetséges a biztonságos rögzítés.

A munkadarab nem lehet sem túl kicsi, sem túl nagy.

Elakadások megszüntetése

- Válasszon minden esetben egy megfelelő előtolást, hogy lehető legyen egy lehetőleg zavartalan forgáctörés.
- Ha a szerszám megakad a munkadarabban, kapcsolja ki a készüléket és húzza ki a hálózati csatlakozót. A forgáctöréshez és a szerszám kiszabadításához, forgassa el a munkadarabot a fűtőtkmányon az óramutató járásával ellentétes irányba egy kis rántással.
- Ha a munkadarab megmunkálása során töredék keletkezik, kapcsolja ki a készüléket és húzza ki a hálózati csatlakozót. Egy fogó segítségével távolítsa el a töredéket, hogy megakadályozza az ellenőrizetlen kivágódást.

Tisztítás és karbantartás



Minden beállítás, karbantartás vagy javítás előtt húzza ki a hálózati csatlakozót.



A használati útmutatóban nem részletezett munkákat szakmühelyben végeztesse. Kizárólag eredeti alkatrészeket használjon. Minden karbantartási és tisztítási munka előtt, hagyja a készüléket lehűlni. Égési sérülés veszélye áll fenn!

Minden használat előtt ellenőrizze a készülék esetleges hibáit, például meglazult, kopott vagy sérült alkatrészeket, a csavarok és egyéb alkatrészek megfelelő rögzítését. Cserélje ki a sérült alkatrészeket.

Tisztítás



Ne használjon tisztítószeret vagy oldószereket. Vegyi anyagok kárt okozhatnak a készülék műanyag alkatrészeiben. Soha ne tisztítsa a készüléket folyó víz alatt.

- Minden használat után alaposan tisztítsa meg a készüléket.
- A szellőző nyílásokat és a készülék felületét puha kefével, ecsettel vagy törölkendővel tisztítsa meg.
- A forgácsot, port és szennyeződést szükség esetén egy porszívóval távolítsa el.
- Kenje rendszeresen a mozgó alkatrészeket.
- Ne engedje, hogy kenőanyag kerüljön a kapcsolókra, ékszíjra, hajtótárcsára és fűróemelőkrokra.

Karbantartás

A készülék nem igényel karbantartást.

Tárolás

- A készülék tárolása száraz és portól védett, gyermekek által el nem érhető helyen történjen.
- A készülék közelre történő áthelyezése két személy közreműködésével történik. A készülék távolabbra történő áthelyezése alapvetően egy szállítóeszközzel történik.

Szállítás



Ne a motoregységénél fogva vigye az asztali fűrógépet.



Figyelem! Forró felület. Égési sérülés veszélye áll fenn. Mindaddig ne szállítsa a gépet, amíg a motoregység (5) teljesen le nem hűlt.

Az asztali fűrógépet lehetőleg egy másik személlyel együtt vigye. Egyik kezével fogja az alaplemezt (17), másik kezével pedig stabilizálja a gépet a hajtóműfedélnél (1) fogva.

Eltávolítás és környezetvédelem

Gondoskodjon a szerszámgép, a tartozékrészek és a csomagolás környezetbarát újra hasznosításáról.



Elektromos gépek nem tartoznak a háztartási hulladékkba



Ártalmatlanítsa az elemeket a helyi előírásoknak megfelelően. Az akkumulátorokat egy használt-elem gyűjtőhelyen adhatja le, ahol azok környezetbarát újrahasznosításra kerülnek. Érdeklődjön a helyi hulladékkezelő szolgáltatónál vagy szervizközpontunkban.

Az elektromos és elektronikus berendezések hulladékairól szóló 2012/19/EU irányelv: A fogyasztókat jogszabály kötelezi arra, hogy az elektromos és elektronikus berendezéseket élettartamuk végén eljuttassák környezetbarát újrahasznosításra. Ilyen módon környezetbarát és erőforrás-kímélő újrahasznosítás biztosítható.

A nemzeti jogba való átültetéstől függően a következő lehetőségek állnak rendelkezésre:

- visszaadás egy értékesítő helyen,
- leadás egy hivatalos gyűjtőhelyen,
- visszaküldés a gyártónak/ forgalmazónak.

Ez nem érinti a hulladékká vált készülékek tartozékait és elektromos alkatrészek nélküli segédeszközöket.

Hibakeresés

Probléma	Lehetséges ok	Hibaelhárítás
A készülék nem indul	Nincs hálózati feszültség Házi biztosíték reagál	Ellenőrizze az aljzatot, a hálózati kábelt, a vezetékét, a hálózati csatlakozót, szükség esetén villanszerelő szakemberrel javíttassa meg. Ellenőrizze a házi biztosítékot
	Be-kapcsoló (27) /Ki-kapcsoló (26) meghibásodott	Javítás az ügyfélszolgálattal
	Motor hibás	Javítás az ügyfélszolgálattal
Erős rezgés	Motoregység (5) nincs rögzítve	Ellenőrizze az ékszíj feszességét és húzza meg a szorítóanyákat (4)
	A szerszám nem középre van rögzítve	Ellenőrizze a szerszámot a fúrótokmányban (21)
Hangos nyikorgó zaj	Ékszíj feszessége túl magas	Ellenőrizze az ékszíj feszességét
	Az ékszíj (34) sérült	Ellenőrizze az ékszíjat (34)
	A hajtótárcsa sérült	Ellenőrizze a hajtótárcsát
Nem működik a lézer	Lemerült az elem	Cseréljen elemet (lásd „Lézer-elemek cseréje”)



HU JÓTÁLLÁSI TÁJÉKOZTATÓ

A termék megnevezése: Asztali fúrógép	Gyártási szám: IAN 499273_2204
A termék típusa: PTBM 400 B1	
A gyártó cégneve, címe és email címe: Grizzly Tools GmbH & Co. KG Stockstädter Straße 20 63762 Großostheim Germany E-Mail: service@grizzlytools.de	A szerviz neve, címe és telefonszáma: Szerviz Magyarország Tel.: 06800 21225 E-Mail: grizzly@lidl.hu W+T Környezetvédelmi és Szolgáltató Kft. Dunapart also 138 2318 Szigetszentmárton Tel.: 0624 456 672
Az importáló és forgalmazó cégneve és címe: Lidl Magyarország Kereskedelmi Bt., H-1037 Budapest, Rádl árok 6	

1. A jótállási idő a Magyarország területén, Lidl Magyarország Kereskedelmi Bt. üzletében történt vásárlás napjától számított 3 év, amely jogvesztő. A jótállási idő a fogyasztó részére történő átadással, vagy ha az üzembe helyezést a forgalmazó, vagy annak megbízottja végzi, az üzembe helyezés napjával kezdődik.
2. A jótállási igény a jótállási jeggyel és/vagy a vásárlást igazoló blokkal érvényesíthető. A jótállási jegy szabálytalan kiállítása, vagy átadásának elmaradása nem érinti a jótállási kötelezettség-vállalás érvényességét. Kérjük, hogy a vásárlás tényének és időpontjának bizonyítására őrizze meg a pénztári fizetésnél kapott jótállási jegyet és a vásárlást igazoló blokkot.
3. A vásárlástól számított három munkanapon belül érvényesített csereigény esetén a forgalmazó köteles a terméket kicserélni, feltéve ha a hiba a rendeltetésszerű használatot akadályozza. A jótállási jogokat a termék tulajdonosaként a fogyasztó érvényesítheti az áruházakban, valamint a jótállási tájékoztatóban feltüntetett szervizekben. (A magyar Polgári Törvénykönyv alapján fogyasztónak minősül a szakmája, önálló foglalkozása vagy üzleti tevékenysége körén kívül eljáró természetes személy.)

A jótállás ideje alatt a fogyasztó hibás teljesítés esetén kérheti a termék kijavítását, kicserélését, vagy ha a termék nem javítható vagy cserélhető, vagy az a forgalmazónak aránytalan többletköltséggel járna, illetve a fogyasztó kijavításhoz, kicseréléshez fűződő érdeke alapos ok miatt megszűnt, árleszállítást kérhet, vagy elállhat a szerződéstől és visszakérheti a vételárát. A kijavítás során a termékbe csak új alkatrész kerülhet beépítésre.

4. A fogyasztó a hiba felfedezése után a lehető legrövidebb időn belül köteles a hibát bejelenteni és a terméket a jótállási jogok érvényesítése céljából átadni. A hiba felfedezésétől számított két hónapon belül bejelentett jótállási igényt időben közölnök kell

tekinteni. A közlés elmaradásából eredő kárért a fogyasztó felelős. A jótállási igény érvényesíthetőségének határideje a termék, vagy fődarabjának kicserélése esetén a csere napján újraindul.

5. A rögzített bekötésű, illetve a 10 kg-nál súlyosabb, vagy tömegközlekedési eszközön nem szállítható terméket az üzemeltetés helyén kell megjavítani. Abban az esetben, ha a javítás a helyszínen nem végezhető el, a termék ki- és visszaszereléséről, valamint szállításáról a forgalmazónak kell gondoskodnia.
6. A jótállás nem áll fenn, ha a hiba a nem rendeltetésszerű használatból, átalakításból, helytelen tárolásból, vagy a használati utasítástól eltérő kezelésből, vagy bármely a vásárlást követő behatásból fakad, vagy elemi kár okozta, és azt a forgalmazó, vagy a szerviz bizonyítja. A jótállás nem vonatkozik a mozgó kopó alkatrészek (világítótestek, gumiabroncsok stb.) rendeltetésszerű elhasználódására. A szerviz és a forgalmazó a kijavítás során nem felel a terméken a fogyasztó vagy harmadik személyek által tárolt adatokért vagy beállításokért.
7. Fogyasztói jogvita esetén a fogyasztó a megyei (fővárosi) kereskedelmi és iparkamara-k mellett működő békéltető testület eljárását is kezdeményezheti.

A jótállás a fogyasztó törvényből eredő szavatossági jogait és azok érvényesíthetőségét nem érinti.

Kijavítást ellenőrző szelvény:

A jótállási igény bejelentésének időpontja:	A hiba oka:
Javításra átvétel időpontja:	A hiba javításának módja:
A fogyasztó részére történő visszaadás időpontja:	
A szerviz bélyegzője, kelt és aláírás:	

Kicserélést ellenőrző szelvény:

A jótállási igény bejelentésének időpontja:
Kicserelés időpontja:
A cserélő bolt bélyegzője, kelt és aláírás:

Pótalkatrészek / Tartozékok

Pótalkatrészeket és tartozékokat az alábbi honlapon rendelhet:
www.grizzlytools.shop

Ha esetleg problémája akad a rendelési folyamattal kapcsolatban, kérjük, használja a kapcsolatfelvételi űrlapot. További kérdések esetén forduljon a „Szervizközpont” (lásd a(z) 197. oldalon).

Pozíció Használati utasítás	Pozíció Robbantott ábra	Leírás	Rendelési szám
A 6	92,94	oszlopcső	91104521
A 12	86-91,96	fúróasztal, teljes	91104522
A 13	97-109	satú	91103342
A 21	45	fúrótokmány	91103343
A 23	44	védőberendezés	91103336
A 22	59-60	fúróemelőkarral x3	91104525
A 30	61	fúrótokmány kulcs	91104510
F 34	72	ékszíj (K-26.5)	91103345
	11-13	ékszíjburkolat forgópánt	91103346
	110	Lézer	91099350

Kazalo

Predgovor.....	200	Premikanje vrtalne mize	209
Namen uporabe	201	Izbira globine vrtanja	209
Splošni opis	201	Menjava nastavka.....	209
Obseg dobave	201	Vrtanje	210
Opis funkcij.....	201	Nastavljanje laserja	210
Pregled	201	Vloženie/výmena batérií lasera	210
Tehnični podatki.....	202	Splošna opozorila.....	210
Varnostna navodila	202	Vklop in izklop	211
Simboli in oznake	203	Vpenjanje obdelovancev.....	211
Splošni varnostni predpisi za		Odpravljanje blokad	211
električna orodja.....	203	Čiščenje in vzdrževanje	211
Varnostna navodila za vrtalne stroje	206	Čiščenje.....	211
Dalšie bezpečnostné pokyny	206	Vzdrževanje.....	212
Varnostna opozorila glede		Shranjevanje.....	212
rokovanja z laserjem	207	Transport	212
Varnostna opozorila za		Odstranjevanje/ varstvo	
ravnanje z baterijami	207	okolja	212
Montaža	207	Nadomestni deli / Pribor	213
Uporaba	208	Iskanje napak.....	214
Postavitvev.....	208	Garancijski list.....	215
Izbira števila vrtljajev.....	208	Prevod originalne izjave o	
Preverjanje klinastega jermena	209	skladnosti CE	302
Napenjanje klinastega jermena	209	Eksplozijska risba	307

Predgovor

Čestitke ob nakupu vaše nove naprave. Odločili ste se za visokokakovosten izdelek. Kakovost naprave je bila preverjena med postopkom proizvodnje in pri končnem preverjanju, s čimer je zagotovljeno pravilno delovanje vaše naprave. Kljub temu ni mogoče izključiti, da so v posameznih primerih v napravi oz. v ceveh ostanki vode ali maziv. To ni napaka ali pomanjkljivost in ni vzrok za skrb.



Izdelku so priložena navodila za uporabo. Vsebujejo pomembna navodila glede varnosti uporabe in odstranitve. Pred uporabo izdelka se seznanite z navodili za uporabo in varnostnimi navodili. Izdelek uporabljajte zgolj na opisani način in v naštetih namene. Navodila skrbno shranite in pri predaji naprave tretji osebi priložite tudi vso dokumentacijo.

Namen uporabe

Namizni vrtalnik je namenjen vrtanju v kovino, les, plastiko in ploščice. Uporabljati je mogoče svedre s cilindričnim stebлом s premerom 1,5 mm do 13 mm.

Orodje je namenjeno domači uporabi in ni bilo zasnovano za trajno profesionalno uporabo.

Orodje ni namenjeno osebam, mlajšim od 16 let. Mladoletne osebe, starejše od 16 let, lahko orodje uporabljajo le pod nadzorom odrasle osebe.

Proizvajalec ne jamči za škodo, nastalo zaradi nenamenske ali napačne uporabe.

Splošni opis

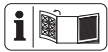

Slikovni prikaz najpomembnejših funkcijskih delov najdete na sprednji in zadnji zloženi strani.

Obseg dobave

Orodje vzemite iz embalaže in preverite, ali je popolno. Embalažo odstranite v skladu s predpisi.

- podnožje
- vrtalna miza
- drog
- motorna enota
- 3 dvižne ročice
- ščitnik
- vpenjalna glava
- ključ za vpenjalno glavo
- inbus ključ
- primež
- laser
- pritrdilni vijak
- 2 x 1,5 V baterija, velikost AAA
- 5x montažni vijak
- 2x matica

4x podložka

2x vzmetni obroček

- navodila za uporabo

Opis funkcij

Funkcije upravljalnih delov so navedene v spodnjem opisu.

Pregled

- | | |
|----------|--|
| A | 1 pokrov gonila |
| | 2 Držalo za ključ vpenjalne glave in ključ inbus |
| | 3 Zaporni vijak pokrova gonila |
| | 4 pritrdilna matica enote motorja |
| | 5 motorna enota |
| | 6 drog |
| | 7 pritezni vijak |
| | 8 3 montažni vijaki |
| | 9 podnožje |
| | 10 pritrdilni vijak za nagib vrtalne mize (ni viden) |
| | 11 Montažni vijaki za primež |
| | 12 vrtalna miza |
| | 13 primež |
| | 14 vpenjalna čeljust |
| | 15 kotna skala |
| | 16 privojni vijak motorne enote |
| | 17 predal za baterije, laser |
| | 18 Regulator laserja |
| | 19 privojni vijak ščitnika |
| | 20 vrtalno vreteno |
| | 21 vpenjalna glava |
| | 22 pomična vrtalna roka |
| | 23 ščitnik |
| | 24 stikalo za vklop v sili |
| | 25 ročno vodilo vretena |
| | 26 stikalo za izklop |
| | 27 stikalo za vklop |
| | 28 omejevalnik globine s skalo |
| | 29 pritrdilni vijak omejevalnik globine |

- 30 ključ za vpenjalno glavo
- 31 inbus ključ
- 32 Stikalo za vklop/izklop laserja

D 33 pritrdilni vijak, laser

- F** 34 klinasti jermen
- 35 pogonska ploščica na strani vretena
 - 36 pogonska ploščica na strani motorja
 - 37 blokirno stikalo

Tehnični podatki

Namizni vrtalni stroj . PTBM 400 B1

Nazivna vhodna

napetost U 230 V~, 50 Hz

Poraba moči v prostem teku P_0 350 W (S1)

Nazivna moč 400 W (S6 40 %)*

Število vrtljajev v prostem teku (n_0)

Vreteno 600 - 2650 min⁻¹

Motor 1400 min⁻¹

Zaščitni razred I

Vrsta zaščite IPX0

Teža (s priborom) pribl. 14,1 kg

Vrtalna glava B16 (1,5 mm do 13 mm)

Hod vretena 50 mm

Velikost obdelovanca maks. 60 mm

Laser

Razred laserja 2

Valovna dolžina laserja 650 nm

Moč laserja P_0 < 1 mW

Napajanje

Laserski modul 2 x 1,5 V mikro (AAA)

Baterija alkalna manganova

Raven zvočnega tlaka

(L_{pA}) 75,8 dB; K_{pA} = 3 dB

Raven zvočne moči (L_{WA})

izmerjena 88,8 dB; K_{WA} = 3 dB

* Po 4 minutah neprekinjenega časa delovanja pod obremenitvijo se mora naprava 6 minut ohlajati v prostem teki, sicer bi prišlo do pregretja.

Podatki o hrupu in tresljajih so določeni v skladu z določili in normami, navedenimi v izjavi o skladnosti.



Noste ochranu sluchu

Navedena vrednost oddajanja hrupa je bila izmerjena po standardiziranem preizkusnem postopku in jo je mogoče uporabiti za primerjavo električnega orodja z drugim električnim orodjem.

Navedena vrednost oddajanja hrupa se lahko uporabi tudi za uvodno oceno obremenitve.



Opozorilo:

Oddajanje hrupa lahko med dejansko uporabo električnega orodja odstopa od navedenih vrednosti, odvisno od načina, na katerega se električno orodje uporablja, zlasti pa od vrste obdelovanca.

Treba je določiti varnostne ukrepe za zaščito uporabnika, ki temeljijo na oceni obremenitve med dejanskimi pogoji uporabe.

Varnostna navodila



POZOR! Pri uporabi električnih orodij je treba kot zaščito proti električnemu udaru, nevarnosti poškodb in požara upoštevati naslednje varnostne ukrepe. Pred uporabo električnega orodja preberite vsa varnostna opozorila in jih skrbno shranite.

Simboli in oznake

Simboli na orodju:



Pozor!



Pozor! Nevarnost električnega udara! Pred vsemi deli na napravi izvlecite vtič iz vtičnice



Preberite navodila za uporabo!



Uporabljajte oči in sluh



Uporabljajte zaščito.



Dolgih las ne nosite nespetih. Uporabite mrežico za lase.



Ne uporabljajte rokavic.



Nevarnost poškodb zaradi vrtečega se orodja! Ne približujte rok.



Električnih naprav ne odvrzite med hišne odpadke.



Pozor! - Lasersko sevanje
Ne glejte v laserski žarek!
Laser razreda 2



 Ø (mm):	 Ø (mm):	(U/min):
< 3	< 4	2850
3 - 4	5 - 6	1800
5	7 - 8	1300
6 - 8	9 - 10	900
> 8	> 10	600

Tabela števila vrtljajev

Simboli v navodilih za uporabo:



Opozorilni simboli z napotki za preprečevanje poškodb in materialne škode.



Simbol za obveznost z navedbami za preprečevanje škode.



Orodje priključite na električno omrežje.



Izvlecite vtič iz vtičnice.



Obvestilni simbol z informacijami za boljše rokovanje z napravo.



Pozor! Vroča površina. Obstaja nevarnost opeklin.



jeklo



les

Splošni varnostni predpisi za električna orodja



OPOZORILO! Preberite vsa varnostna opozorila, navodila, ilustracije in tehnične podatke, s katerimi je opremljeno to električno orodje. Neupoštevanje varnostnih navodil in opozoril lahko povzroči električni udar, požar in/ali težke poškodbe.

Varnostna navodila in opozorila shranite za prihodnjo uporabo.

Pojem „električno orodje“, uporabljen v varnostnih navodilih, se nanaša na električna orodja s priklopom na omrežje (s priključnim kablom) in na akumulatorska električna orodja (brez priključnega kabla).

1) VARNOST NA DELOVNEM MESTU

- a) **Poskrbite, da bo vaše delovno mesto vedno čisto in dobro osvetljeno.** Nered ali neosvetljena delovna področja lahko povzročijo nezgode.
- b) **Električnega orodja ne uporabljajte v okolju, kjer obstaja nevarnost eksplozije in v katerem se nahajajo gorljive tekočine, plini ali prah.** Električna orodja povzročajo iskrenje, zato se gorljiv prah ali pare lahko vnamejo.
- c) **Ne dovolite otrokom in drugim osebam, da bi se med delom približale električnemu orodju.** Druge osebe lahko odvrnejo vašo pozornost in izgubili boste nadzor nad orodjem.

2) ELEKTRIČNA VARNOST:

- a) **Priključni vtič električnega orodja mora ustrezati vtičnici. V nobenem primeru vtiča ne smete spreminjati.** Uporaba adapterskih vtičev v kombinaciji z zaščitno ozemljenimi električnimi orodji ni dovoljena. Nespremenjen vtič in ustrezna vtičnica zmanjšujeta nevarnost električnega udara.
- b) **Izogibajte se telesnemu stiku z ozemljenimi površinami, na primer s cevmi, grelci, štedilniki in hladilniki.** Če je ozemljeno tudi vaše telo, obstaja povečano tveganje električnega udara.
- c) **Električno orodje zavarujte pred dežjem in vlago.** Vstop vode v električno orodje povečuje nevarnost električnega udara.
- d) **Električnega kabla ne uporabljajte za prenašanje ali obe-**

šanje električnega orodja in ne vlecite vtiča iz vtičnice tako, da vlečete za kabel. Kabel zavarujte pred vročino, oljem, ostrimi robovi in premikajočimi se deli orodja. Poškodovan ali zavozlan kabel povečuje nevarnost električnega udara.

- e) **Če električno orodje uporabljate na prostem, uporabljajte samo podaljšek,** ki je primeren za delo na prostem. Uporaba podaljševalnega kabla, ki je primeren za uporabo na prostem, zmanjšuje nevarnost električnega udara.
- f) **Če se uporabi električnega orodja v vlažnem okolju ni mogoče izogniti, uporabite zaščitno stikalo za udarne tokove.** Uporaba zaščitnega stikala za udarne tokove zmanjša tveganje električnega udara.

3) VARNOST OSEB

- a) **Bodite zbrani in pazite, kaj delate. Dela z električnim orodjem se lotite razumno.** Električnega orodja ne uporabljajte, ko ste utrujeni ali pod vplivom mamil, alkohola oziroma zdravil. En sam trenutek nepazljivosti pri uporabi električnega orodja ima lahko za posledico resne telesne poškodbe.
- b) **Uporabljajte osebno zaščitno opremo in vedno nosite zaščitna očala.** Nošenje osebne zaščitne opreme, na primer nedrsečih zaščitnih čevljev, zaščitne čelade ali glušnikov, zmanjšuje tveganje telesnih poškodb.
- c) **Izogibajte se nenamernemu vklopu orodja. Preden električno orodje priključite na električno omrežje, ga dvignite ali prenašate, se prepričajte, da je izključeno.** Če pri nošenju električnega orodja držite prst na stikalu ali če

vklopljeno orodje priključite na omrežje, lahko pride do nesreče.

- d) **Pred vklopom z električnega orodja odstranite nastavitvena orodja ali vijaki ključ.** Orodje ali ključ, ki se nahaja na vrtečem se delu orodja, lahko povzročita nezgodo.
- e) **Izogibajte se nenormalni telesni drži. Poskrbite za varno stojišče in ohranite ravnotežje.** Tako boste lahko v nepričakovani situaciji bolje obvladali električno orodje.
- f) **Uporabljajte primerno obleko. Ne nosite širokih oblačil ali nakita. Lasje, oblačila in rokavice naj se ne približujejo premikajočim se delom orodja.** Premikajoči se deli orodja lahko zagrabijo ohlapno obleko, nakit ali dolge lase.
- g) **Če je mogoče namestiti naprave za odsesavanje in prestrazovanje prahu, jih namestite in zagotovite njihovo pravilno uporabo.** Če so na voljo priključki za odsesavanje in lovnik prahu, se prepričajte, da so pravilno priključeni in da jih pravilno uporabljate.
- h) **Ne pustite se preslepiti lažnemu občutku varnosti in ne zane-marjajte varnostnih navodil za električna orodja, tudi če po večkratni uporabi električno orodje dobro poznate.** Nepazljivo ravnanje lahko v nekaj delčkih sekunde povzroči hude poškodbe.

4) UPORABA IN RAVNANJE Z ELEKTRIČNIM ORODJEM

- a) **Ne preobremenjujte orodja. Uporabljajte samo električno orodje, ki je predvideno za opravljanje določenega dela.** Z ustreznim električnim orodjem boste delali bolje in varneje v predvidenem območju zmogljivosti.
- b) **Ne uporabljajte električnega orodja, ki ima pokvarjeno stikalo.** Električno orodje, ki ga ni možno vklopiti ali izklopiti, je nevarno in ga je treba popraviti.
- c) **Izvalcite vtič iz vtičnice in/ali odstranite akumulatorsko baterijo, preden se lotite nastavitvev orodja, zamenjate pribor ali odložite orodje.** Ta previdnostni ukrep onemogoča nenamerni zagon električnega orodja.
- d) **Električno verižno orodje, ki ga ne uporabljate, shranjujte izven dosega otrok.** Osebam, ki orodja ne poznajo ali niso prebrale teh navodil, ne dovolite uporabljati orodja. Električna orodja so nevarna, če jih uporabljajo neizkušene osebe.
- e) **Električno orodje in vpenjalne nastavke skrbno negujte. Prepričajte se, da gibljivi deli delujejo brezhibno in da niso stisnjeni. Prav tako ne smejo biti zlomljeni ali poškodovani do te mere, da ovirajo delovanje električnega orodja. Pred ponovno uporabo je treba poškodovani del orodja popraviti.** Vzrok za številne nezgode so prav slabo vzdrževana električna orodja.
- f) **Rezalna orodja naj bodo ostrina čista.** Skrbno negovana rezalna orodja z ostrimi robovi se manj zatikajo in so lažje vodljiva.
- g) **Električno orodje, pribor, nastavke itd. uporabljajte v skladu s temi navodili. Pri tem upoštevajte delovne pogoje in vrsto dela, ki ga nameravate opravljati.** Zaradi uporabe električnega orodja v druge, nepredvidene namene, lahko nastanejo nevarne situacije.

h) Skrbite za to, da so ročaji in prijemalne površine suhi, čisti in brez olja ali masti. Spolzki ročaji in prijemalne površine ne omogočajo varne uporabe in nadzora nad električnim orodjem v nepredvidenih situacijah.

5) SERVIS

a) Električno orodje lahko popravlja samo usposobljen strokovnjak, in to izključno z originalnimi nadomestnimi deli. Le tako bo tudi vnaprej zagotovljena varna raba električnega orodja.

Varnostna navodila za vrtnalne stroje

- a) Vrtnalni stroj je treba zavarovati.** *Neppravilno pritrjeni vrtnalni stroj se lahko premakne ali prevrne in tako privede do telesnih poškodb.*
- b) Obdelovanec mora biti vpet ali pritrjen na podlogi za obdelovanje. Ne vrtajte obdelovancev, ki so premajhni za varno vpetje.** *Držanje obdelovanca z roko lahko privede do telesnih poškodb.*
- c) Ne nosite rokavic.** *Vrteči se deli ali odrezki od vrtnanja bi lahko zadeli ob rokavice in tako privedli do telesnih poškodb.*
- d) Ne približujte rok območju vrtnanja, medtem ko električno orodje teče.** *Stik z vrtečimi se deli ali odrezki od vrtnanja lahko privede do telesnih poškodb.*
- e) Vrtnalno orodje se mora vrteti, preden ga primaknete k obdelovancu.** *Drugače se vrtnalno orodje lahko zatakne v obdelovancu in tako povzroči nepričakovan premik obdelo-*

vanca in telesne poškodbe.

- f) Če bi vrtnalno orodje zablokiralo, ga ne pritiskajte več navzdol in izklopite električno orodje. Poiščite in odpravite vzrok za blokado.** *Blokada lahko privede do nepričakovanega premika obdelovanca in do telesnih poškodb.*
- g) Izogibajte se nastajanju dolgih odrezkov pri vrtnanju, tako da redno prekinete pritiskanje navzdol.** *Ostri kovinski odrezki se lahko zataknejo in privedejo do telesnih poškodb.*
- h) Nikoli ne odstranjujte odrezkov od vrtnanja z območja vrtnanja, medtem ko električno orodje teče. Za odstranitev odrezkov vrtnalno orodje pomaknite vstran od obdelovanca, izklopite električno orodje in počakajte, da se vrtnalno orodje dokončno umiri. Za odstranitev odrezkov uporabite pripomočke kot ščetko ali kavelj.** *Stik z vrtečimi se deli ali odrezki od vrtnanja lahko privede do telesnih poškodb.*
- i) Dovoljeno število vrtljajev delovnega orodja z nazivnim številom vrtljajev mora biti najmanj tako visoko, kot je najvišje število vrtljajev, navedeno na električnem orodju.** *Pribor, ki se vrti hitreje, kot je dovoljeno, se lahko zlomi in leti naokrog.*

Ďalšie bezpečnostné pokyny

- Keď je sieťový pripojovací kábel elektrického náradia poškodený, musí sa vymeniť za špeciálne upravený sieťový pripojovací kábel, ktorý je dostupný cez organizáciu zákazníckeho servisu.

Varnostna opozorila glede rokovanja z laserjem

- Pozor: Lasersko sevanje Ne glejte v laserski žarek! Razred laserja 2
- Laserja ne usmerjajte proti površinam, ki odbijajo svetlobo.
- Oznake in opozorilo najdete poleg vodila ročnega vretena (25).

Varnostna opozorila za ravnanje z baterijami

- Pazite, da bodo baterije vedno vstavljene s pravilno polariteto (+ in -), kot je navedeno na bateriji.
- Ne povzročajte kratkega stika na baterijah.
- Ne polnite baterij, ki nimajo možnosti ponovnega polnjenja.
- Baterij ne izpraznite v celoti!
- Starih in novih baterij ter baterij različnega tipa ali proizvajalca med seboj ne mešajte! Komplet starih baterij zamenjajte istočasno.
- Izrabljene baterije takoj odstranite iz naprave in jih pravilno zavržite!
- Baterij ne segrevajte!
- Ne varite ali spajkajte neposredno na baterijah!
- Baterij ne odpirajte!
- Baterij ne deformirajte!
- Baterij ne mečite v ogenj!
- Baterije hranite izven dosega otrok.
- Otrokom ne dovolite menjave baterij brez nadzora!
- Baterij ne hranite v bližini ognja, štedilnikov ali drugih toplotnih virov. Baterij ne izpostavljajte neposredni sončni svetlobi ter jih ob vročem vremenu ne uporabljajte ali shranjujte v vozilu.
- Nerabljene baterije hranite v originalni embalaži in jih ne približujte kovins-

kim predmetom. Baterij, odstranjenih iz embalaže, ne mešajte med seboj! To lahko povzroči kratek stik in s tem poškodbe, opekline ali celo nevarnost požara.

- Baterije odstranite iz naprave, če je dalj časa ne uporabljate, razen če je namenjena uporabi v sili!
- Izteklih baterij se NIKOLI ne dotikajte brez ustrezne zaščite. Če pride iztekla tekočina v stik s kožo, prizadeto mesto takoj sperite s tekočo vodo. Preprečite, da bi tekočina prišla v stik z očmi in usti. V tem primeru takoj poiščite zdravniško pomoč.
- Kontakte na bateriji in kontakte v orodju očistite, preden vstavite baterije.

Montaža

Namizni vrtalnik je dobavljen v razstavljenem stanju. Najprej s suho krpo očistite drog (6), podnožje (9), vrtalno mizo (12), primež (13) in vpenjalno glavo (21).

1. Namestite drog (6) na podnožje (9). Rdeča oznaka na podnožju cevi droga (21) in vdolbina v talni plošči (9) se morata ujemati. Privijte cev (21) s tremi priloženimi šesterorobnimi vijaki (8) (velikosti 13 mm) na podnožje (9). Srednje močno zategnite vijake (8), da ne poškodujete navojev v podnožju (9).
2. Namestite vrtalno mizo (12) na drog (6). Pofisnite vrtalno mizo (12) v spodnji položaj. Pritrdite vrtalno mizo (12) s priteznim vijakom (7) v spodnjem položaju.
- B** 3. Položite primež (13) na vrtalno mizo (12). Fiksno ga privijte s priloženimi montažnimi vijaki

(11) (velikosti 17 mm), podložko in vzmetnim obročkom na vrtno mizo (12) v prikazanem vrstnem redu.

Montažna vijaka (11) je treba namestiti diagonalno nasproti drug drugemu.

C 4. Namestite motorno enoto (5) na drog (6). Zavarujte motorno enoto (5) s privojnima vijakoma (16) na strani s priloženim inbus ključem (31).

A 5. Privijte tri dvizhne ročice v vodilo vretena. Napnite tri dvizhne ročice z viličastim ključem (Velikost ključa 6).

6. Odvijte pritrdilni (29) vijak z omejevalnika globine (28).

D 7. Laser s pritrdilnim vijakom (33) pritrdite na motorno enoto (5). Pazite na to, da je predal za baterije (**A** 17) na strani, na kateri je vodilo ročnega vretena (**A** 25).

E 8. Namestite ščitnik (23) na zgornji del vrtnalnega vretena (20).

9. Pritrdite ščitnik (23) s privojnim vijakom (19).

10. Ščitnik poklopite navzgor (23). Nataknite vpenjalno glavo (21) na konus vrtnalnega vretena (20). Zavarujte vpenjalno glavo (21), tako da nekajkrat rahlo udarite po konici vpenjalne glave. V ta namen uporabite plastično kladivo.

- Pred zagonom morajo biti pravilno nameščeni vsi pokrovi in ščitniki.
- Preden se lotite nastavitve na orodju, izvlcite vtič iz vtičnice.

Postavitev

Namizni vrtnalnik postavite na trdno podlago. **Pred začetkom uporabe stroj privijte na podlago.** V ta namen uporabite štiri izvrtine v podnožju (9).

F Izbira števila vrtljajev

1. Odvijte vijak (3) na pokrovu gonila (1).
2. Odprite pokrov gonila (1).
3. Odvijte pritrdilni matici (4) enote motorja (5) z viličastim ključem (velikosti 14 mm, ni v obsegu dobave).
4. Potisnite enoto motorja (5) malce proti cevi droga (6), da razbremenite klinasti jermen (34).
5. Položite klinasti jermen (34) na želeno kombinacijo, da dosežete navedeno število vrtljajev:

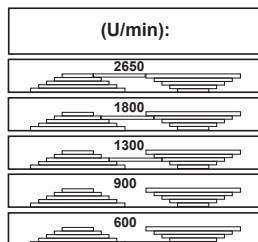

6. Znova privijte pritrdilni matici (4) in klinasti jermen (34) napnite tako, da se enota motorja (5) potiska nazaj. Klinasti jermen (34) je pravilno napet, če ga je mogoče vtisniti za pribl. 1 cm.
7. Zaprite pokrov gonila (1). Privijte vijak pokrova gonila (3)

Uporaba





Pozor! Nevarnost poškodb!

- Bodite pozorni, da imate pri delu dovolj prostora in da ne ogrožate drugih.

i Pokrov gonila (1) je opremljen z varnostnim stikalom (37). Če pokrov gonila ni pravilno zaprt (1), orodja ni mogoče vključiti.

Priporočeno število vrtljajev za različne dimenzije svedrov in različne materiale:

 Ø [mm]	 Ø [mm]	[1/min]
< 3	< 4	2650
3 - 4	5 - 6	1800
5	7 - 8	1300
6 - 8	9 - 10	900
> 8	> 10	600

F Preverjanje klinastega jermena

1. Odvijte vijak (3) na pokrovu gonila (1).
2. Odprite pokrov gonila (1).
3. Preverite napetost klinastega jermena (34).
4. Klinasti jermen (34) je pravilno napet, če ga je mogoče rahlo vtisniti.
5. Preverite klinasti jermen (34) glede razpok, urezov ali drugih poškodb.
6. Zaprite pokrov gonila (1). Privijte vijak na pokrovu gonila (3).

F Napenjanje klinastega jermena

1. Odvijte vijak na pokrovu gonila (3).
2. Odprite pokrov gonila (1).
3. Odvijte pritrdilni matici (4) enote motorja (5) z viličastim ključem (velikosti 14 mm, ni v obsegu dobave).
4. Znova privijte pritrdilni matici (4) in klinasti jermen napnite tako, da se enota

motorja (5) potiska nazaj.

Klinasti jermen (34) je pravilno napet, če ga je mogoče vtisniti za pribl. 1 cm.

5. Zaprite pokrov gonila (1). Privijte vijak na pokrovu gonila (3).

Premikanje vrtalne mize

1. Odvijte pritezni vijak (7).
2. Počistite vrtalno mizo (12) na zeleno višino.
3. Obrnite vrtalno mizo (12) v zeleni položaj.
4. Ponovno pritrдите vrtalno mizo (12) s priteznim vijakom (7).
5. Nastaviti je mogoče tudi nagib vrtalne mize (12). V ta namen odvijte pritrdilni vijak (10) (Velikost ključa 19) pod vrtalno mizo (12). Nagnite vrtalno mizo (12) po želji za največ 45° v desno ali levo. Vrtalno mizo (12) ponovno pritrđite s pritrdilnim vijakom (10).

Izbira globine vrtanja

1. Odvijte pritrdilni vijak z omejevalnika globine (29).
2. Spustite vrtalno vreteno (20) z nameščenim nastavkom na obdelovanec.
3. Zavrtite skalo, dokler rdeča označevalna puščica na motorni enoti (5) ne kaže na ničelno črto na skali.
4. Zavrtite skalo na zeleno globino vrtanja in ponovno privijte pritrdilni vijak (29).
5. Premaknite vrtalno vreteno (20) v izhodiščni položaj.

Menjava nastavka



Pred menjavo nastavka izvlecite vtič iz vtičnice. Tako boste preprečili nenameren vklop orodja.

1. Dvignite ščitnik (23).
2. Popustite vpenjalne čeljusti vpenjalne glave (21) s ključem za vpenjalno glavo (30) iz držala (2).
3. Odstranite nastavek.
4. Vstavite nov nastavek.
5. Zategnite vpenjalne čeljusti vpenjalne glave (21) s ključem za vpenjalno glavo (30).
6. Ključ za vpenjalno glavo (30) ponovno pritrдите na držalo (2).
7. Preverite, ali je nastavek sredinsko poravnán.
8. Ponovno spustite ščitnik (23).
9. Izvedite kratek poskusni tek, da preverite, ali sveder med vrtenjem opleta.



Nujno odstranite ključ za vpenjalno glavo (30).

Vrtanje

1. Vključite orodje.
2. Zasučite dvižne (22) ročice v levo.
3. Vpenjalna glava (21) se spusti.
4. Z ustreznim potiskanjem in zeleno globino vrtajte v obdelovanec.
5. Po potrebi med vrtenjem upoštevajte, da je treba dolge ostružke nalomiti.
6. Počasi premikajte nastavek nazaj proti prislónu.



Nastavljanje laserja



Pozor! - Lasersko sevanje. Ne glejte v laserski žarek. Obrnite glavo vstran ali zaprite oči, da se izognete gledanju v laserski žarek. Nevarnost poškodb oči!



Za prilagajanje laserja uporabite odrezan kos lesa, ki ga ne potrebujete več.

1. V vpeti obdelovanec z vrtalnikom minimalno navrtajte mesto izvrtine. Ne spreminjajte več položaja obdelovanca, dokler laser ni nastavljen.
2. Laser vklopite s stikalom za vklop in izklop laserja (32).
3. Z vrtenjem obeh regulatorjev (18) laserski križ nastavite na mesto, na katerem ste navrtali obdelovanec.



Vloženie/výmena batérií lasera

1. Vypnite laser.
2. Otvorte priečnik batérií lasera (17) tak, že posuniete blokovanie nahor a otvoríte priečnik.

Vloženie batérií

3. Vložte batérie podľa polarity uvedenej na kryte.
4. Zatvorte a zablokujte priečnik batérií (17).

Vybratie batérie

3. Vytiahnite batérie z priečniku batérií (17).
4. Zatvorte a zablokujte priečnik batérií (17).

Splošna opozorila



Sila potiskanja in število vrtljajev sta bistvenega pomena za življenjsko dobo nastavka.

- Hitrost vrtanja je odvisna od števila vrtljajev vrtalnega vretena in premera nastavka.
- Zato velja, da večji kot je premer nastavka, nižje število vrtljajev je treba izbrati.
- Pri bolj trdih obdelovancih mora biti sila potiska med vrtenjem večja.
- Z večkratnim umikanjem nastavka iz

izvrtine omogočite lažje odvajanje ostružkov.

- Odvajanje ostružkov je posebej oteženo pri globokih izvrtinah. V tem primeru zmanjšajte silo pritiska in število vrtljajev.
- Da preprečite prekomerno obrabo rezila nastavka, pri vrtanju izvrtin s premerom nad 8,0 mm najprej izvrtajte izvrtino z manjšim premerom.

Vklop in izklop



Bodite pozorni, da napetost električnega priključka ustreza podatkom na tipski ploščici.



Orodje priključite na električno omrežje.



Pozor! Spustite ščitnik (23), preden vklopite orodje.

Vklop:

1. Pritisnite stikalo za vklop (27).

Izklop:

1. Pritisnite stikalo za izklop (26).

Izklop v sili:

Pritisnite stikalo za izklop v sili (24).



Po sprožitvi stikala za zasilni izklop pritisnite stikalo za vklop (27), da napravo znova zaženete.

Vpenjanje obdelovancev

Obdelujte samo obdelovance, ki jih lahko vpenete med vpenjalni čeljusti (14). Obdelovanec ne sme biti preveč fleksibilen. Sicer varno vpetje ni zagotovljeno. Obdelovanec ne sme biti premajhen ali prevelik.

Odpravljanje blokad

- Vedno izberite prilagojeno silo pritiska, da zagotovite čim bolj nemoteno lomljenje ostružkov.
- Če se nastavek zatakne v obdelovancu, izključite orodje in izvlecite vtič iz vtičnice. Nastavek na vpenjalni glavi zavrtite v levo z manjšim sunkom, da zlomite ostružke in ponovno sprostite nastavek.
- Če se med obdelavo obdelovanca odlomi delček, izklopite orodje ter izvlecite vtič iz vtičnice. S kleščami odstranite odlomljeni delček, da preprečite, da bi nenadzorovano odletel.

Čiščenje in vzdrževanje



Preden se lotite nastavljanja, vzdrževalnih del ali popravil, izvlecite vtič iz vtičnice.



Dela, ki niso opisana v teh navodilih za uporabo, naj opravi specializirana delavnica. Uporabljajte samo originalne dele. Preden se lotite vzdrževanja ali čiščenja, počakajte, da se orodje ohladi. Sicer obstaja nevarnost opeklin!

Pred vsako uporabo preverite orodje glede vidnih napak, kot so zrahljani, obrabljeni ali poškodovani deli, in preverite, ali so pravilno nameščeni vijaki in drugi deli. Zamenjajte poškodovane dele.

Čiščenje



Ne uporabljajte čistilnih sredstev oz. topil. Kemične substance lahko načnejo plastične dele orodja. Orodja nikoli ne čistite pod tekočo vodo.

- Orodje po vsaki uporabi temeljito očistite.
- Očistite prezračevalne reže in površino orodja z mehko ščetko, čopičem ali krpo.
- Ostružke, prah in umazanijo po potrebi odstranite s sesalnikom za prah.
- Redno mažite premične dele.
- Preprečite stik maziv s stikali, klinastim jermenom, pogonskimi ploščami in dviznimi ročicami.

Vzdrževanje

Naprave ni treba vzdrževati.

Shranjevanje

- Orodje hranite na suhem, neprašnem mestu izven doseg a otrok.
- Orodje lahko na kratko razdaljo prestavita dve osebi. Za premikanje na daljšo razdaljo pa je potreben pripomoček za transportiranje.

Transport



Namiznega vrtalnika nikoli ne prenašajte tako, da ga držite za motorno enoto.



Pozor! Vroča površina. Obstaja nevarnost opeklin. Orodje transportirajte šele, ko se motorna enota (A 5) povsem ohladi.

Pri prenašanju namiznega vrtalnika naj vam po možnosti pomaga dodatna oseba. Z eno roko primite podnožje (A 9), z drugo roko pa stabilizirajte orodje, tako da ga držite za pokrov gonila (A 1).

Odstranjevanje/ varstvo okolja

Odstranite akumulatorsko baterijo iz orodja ter orodje, akumulatorsko baterijo, pribor in embalažo oddajte v okolju prijazno reciklažo.



Električnih naprav ne odvrzite med hišne odpadke.



Akumulatorja ne zavržite med gospodinjske odpadke, ne mečite ga v ogenj (nevarnost eksplozije) ali v vodo. Poškodovani akumulatorji lahko škodujejo okolju in vašemu zdravju, če uhajajo strupeni hlapi ali tekočine.

Direktiva 2012/19/EU o odpadni električni in elektronski opremi: potrošniki so po zakonu dolžni reciklirati električno in elektronsko opremo na okolju prijazen način ob koncu njene življenjske dobe. Na ta način je zagotovljeno okolju prijazno in z viri varčno recikliranje.

Odvisno od prenosa Direktive v nacionalno pravo so vam na voljo naslednje možnosti:

- odsluženo napravo lahko oddate na prodajnem mestu,
- ali na uradnem zbirališču,
- ali jo pošljete nazaj proizvajalcu/osebi, ki jo je dala na trg.

To ne velja za pribor in pripomočke za odpadno opremo, če nimajo električnih sestavnih delov.

Nadomestni deli / Pribor

**Nadomestni deli in pribor so na voljo na spletni strani
www.grizzlytools.shop**

Če imate težave s postopkom naročanja, uporabite kontaktni obrazec. Pri dodatnih vprašanjih se obrnite na servisno službo (glejte stran 215).

Položaj Navodila za uporabo	Položaj Eksplozijska risba	Opis	Številka naloga
A 6	92,94	Drog	91104521
A 12	86-91,96	vrtalna miza, dokončanje	91104522
A 13	97-109	primež	91103342
A 21	45	vpenjalna glava	91103343
A 23	44	ščitnik	91103336
A 22	59-60	dvižnimi ročicami x3	91104525
A 30	61	Ključ za vpenjalno glavo	91104510
F 34	72	klinasti jermen (K-26.5)	91103345
	11-13	Tečaj pokrova gonila	91103346
	110	Laser	91099350

Iskanje napak

Težava	Možen vzrok	Odprava napake
Orodje se ne vklopi	Ni omrežne napetosti. Aktivira se hišna varovalka	Preverite vtičnico, priključni kabel, napeljavo in vtič. Po potrebi pokličite električarja. Preverite hišno varovalko
	Stikalo za vklop (27)/stikalo za izklop (26) je okvarjeno	Popravilo naj opravi servisna služba
	Okvara motorja	Popravilo naj opravi servisna služba
Močni tresljaji	Motorna enota (5) ni pritrjena	Preverite napetost klinastega jermena in zategnite pritrdilne matice (4)
	Nastavek ni vpet v sredinsko poravnanim položaju	Preverite nastavek v vpenjalni glavi (21)
Laser ne deluje	Baterije so prazne	Zamenjajte baterije (glejte „Zamenjava baterij v laserju“)
Glasno cviljenje	Klinasti jermen je preveč napet	Preverite napetost klinastega
	Klinasti jermen (34) je poškodovan	Preverite klinasti jermen (34)
	Pogonska plošča je poškodovana	Preverite pogonsko ploščo

Grizzly Tools GmbH & Co. KG

Stockstädter Straße 20, 63762 Großostheim, Germany

Pooblašчени serviser:

Tel.: 080 080917

E-Mail: grizzly@lidl.si

(Birotehnika, Hodošček Renata s.p., Lendavska ULICA 23, 9000 Murska Sobota)

Garancijski list

1. S tem garancijskim listom «Grizzly Tools GmbH & Co. KG, Stockstädter Straße 20, 63762 Großostheim, Germany» jamčimo, da bo izdelek v garancijskem roku ob normalni in pravilni uporabi brezhibno deloval in se zavezujemo, da bomo ob izpolnjenih spodaj navedenih pogojih odpravili morebitne pomanjkljivosti in okvare zaradi napak v materialu ali izdelavi oziroma po svoji presoji izdelek zamenjali ali vrnili kupnino.
2. Garancija je veljavna na ozemlju Republike Slovenije.
3. Garancijski rok za proizvod je 36 mesecev od datuma izročitve blaga. Datum izročitve blaga je razviden iz računa.
4. Kupec je dolžan okvaro javiti pooblaščenemu servisu oziroma se informirati o nadaljnjih postopkih na zgoraj navedeni telefonski številki. Svetujemo vam, da pred tem natančno preberete navodila o sestavi in uporabi izdelka.
5. Kupec je dolžan pooblaščenemu servisu predložiti garancijski list in račun, kot potrdilo in dokazilo o nakupu ter dnevu izročitve blaga.
6. V primeru, da proizvod popravlja nepooblaščen servis ali oseba, kupec ne more uveljavljati zahtevkov iz te garancije.
7. Vzroki za okvaro oziroma nedelovanje izdelka morajo biti lastnosti stvari same in ne vzroki, ki so zunaj proizvajalčeve oziroma prodajalčeve sfere. Kupec ne more uveljavljati zahtevkov iz te garancije, če se ni držal priloženih navodil za sestavo in uporabo izdelka ali če je izdelek kakorkoli spremenjen ali nepravilno vzdrževan.
8. Jamčimo servis in rezervne dele še 3 leta po preteku garancijskega roka.
9. Obrabni deli oz. potrošni material so izvzeti iz garancije.
10. Vsi potrebni podatki za uveljavljanje garancije se nahajajo na dveh ločenih dokumentih (garancijski list, račun).
11. Ta garancija proizvajalca ne izključuje pravic potrošnika, ki izhajajo iz odgovornosti prodajalca za napake na blagu.

Prodajalec:

Lidl Slovenija d.o.o. k.d., Pod lipami 1, SI-1218 Komenda

SI

Sadržaj

Uvod.....	217
Svrha korištenja	218
Opći opis	218
Obim isporuke.....	218
Opis funkcije.....	218
Pregled.....	218
Tehnički podaci	219
Sigurnosne upute.....	219
Simboli i slikovni znakovi	220
Opće sigurnosne upute.....	220
Opće sigurnosne upute za električne alate	221
Sigurnosne napomene za bušilice	223
Dodatne sigurnosne napomene.....	224
Sigurnosne napomene za rukovanje laserom.....	224
Sigurnosne napomene za rukovanje baterijama.....	224
Montaža	225
Uporaba	226
Postavljanje.....	226
Odabir broj okretaja	226
Provjera klinastog remena	226
Zatezanje klinastog remena	227
Podešavanje stola za bušenje.....	227
Predodair dubine bušenja	227
Zamjena alata	227
Bušenje.....	227
Podešavanje lasera	228
Umetanje/zamjena baterija lasera	228
Opće napomene.....	228
Uključivanje i isključivanje.....	228
Zatezanje izradaka	229
Otklanjanje blokada	229
Čišćenje i održavanje	229
Čišćenje.....	229
Održavanje	229
Skladištenje	229
Transport	229
Uklanjanje/zaštita okoliša	230
Rezervni dijelovi/Pribor	230
Otklanjanje problema.....	231
Garancija.....	232
Servis za popravke	233
Service-Center.....	233
Proizvođač.....	233
Prijevod originalne CE Izjave o podudarnosti	303
Eksplozivni crtež	307

Uvod

Srdačno Vam čestitamo na kupnji Vašega novog uređaja. Time ste se Vi odlučili za jedan visokokvalitetni proizvod. Tijekom proizvodnje ispitana je kvaliteta ovog uređaja i podvrgnut je završnoj kontroli. Time je osigurana funkcionalnost Vašega uređaja. Ne može se isključiti, da se u pojedinačnim slučajevima na ili u uređaju, odn. u crijevnim vodovima nalaze preostale količine vode ili maziva. To nije nedostatak ili kvar i razlog za brigu.



Uputa za upravljanje sastavni je dio ovoga proizvoda. Ona sadrži važne upute za sigurnost, uporabu i uklanjanje. Prije korištenja proizvoda upoznajte se sa svim uputama za upravljanje i sigurnost. Proizvod koristite samo kako je opisano i za navedena područja primjene. Dobro sačuvajte Uputu i pri predaji proizvoda trećim osobama uručite i svu dokumentaciju. Izjava o sukladnosti za ovaj proizvod dostupna je na internet stranici www.lidl.hr.

Svrha korištenja

Stolna bušilica namijenjena je za bušenje metala, drveta, plastike i pločica. Koristiti se mogu

cilindrična svrdla promjera od 1,5 mm do 13 mm.

Uređaj je namijenjen za uporabu u uradi-sam okruženjima. Nije koncipiran za trajni pogon u gospodarskim okruženjima. Uređaj nije namijenjen za uporabu od strane osoba mlađih od 16 godina. Mlade osobe starije od 16 godina uređaj smiju koristiti uz nadzor.

Proizvođač ne jamči za oštećenja, koja su prouzrokovana nenamjenskom uporabom ili pogrešnim upravljanjem.

Opći opis



Sliku najvažnijih funkcionalnih dijelova možete pronaći na prednjoj i stražnjoj preklapnoj stranici.

Obim isporuke

Odpakirajte uređaj i provjerite da li je sve kompletno. Propisno uklonite materijal za pakiranje.

- Postolje
- Stol za bušenje
- Cijev stupa
- Motorna jedinica
- 3 Ručice svrdla
- Štitnik
- Stezna glava
- Ključ za steznu glavu
- Imbus ključ
- Škripac
- Laser
- Vijak za pričvršćivanje
- 2 x 1,5 V baterije veličine AAA

- 5x vijaka za montažu
- 2x matice
- 4x podložne pločice
- 2x opružni prsten
- Naputka za posluživanje

Opis funkcije

Funkciju upravljačkih dijelova molimo pročitajte u sljedećim opisima.

Pregled

- | | |
|----------|--|
| A | 1 Poklopac prijenosnika |
| | 2 Nosač ključa za steznu glavu i imbus ključ |
| | 3 Zaporni vijak poklopca prijenosnika |
| | 4 Matica za podešavanje motorne jedinice |
| | 5 Motorna jedinica |
| | 6 Cijev stupa |
| | 7 Ručica |
| | 8 3 Montažna vijka |
| | 9 Postolje |
| | 10 Vijak za podešavanje nagiba stola za bušenje (nije vidljiv) |
| | 11 Montažni vijci za škripac |
| | 12 Stol za bušenje |
| | 13 Škripac |
| | 14 Stezna čeljust |
| | 15 Kutna skala |
| | 16 Stezni vijak, motorna jedinica |
| | 17 Pretinac za baterije, laser |
| | 18 Regulator lasera |
| | 19 Stezni vijak, štitnik |
| | 20 Osovina |
| | 21 Stezna glava |
| | 22 Ručica svrdla |
| | 23 Štitnik |
| | 24 Prekidač za isključivanje u nuždi |
| | 25 Ručna vodilica osovine |
| | 26 Prekidač za isključivanje |
| | 27 Prekidač za uključivanje |

- 28 Dubinski graničnik sa skalom
- 29 Vijak za podešavanje dubinski graničnik
- 30 Ključ za steznu glavu
- 31 Imbus ključ
- 32 Prekidač za uključivanje/isključivanje lasera

D 33 Vijak za pričvršćivanje, laser

- F** 34 Klinasti remen
- 35 Pogonska ploča sa strane osovine
- 36 Pogonska ploča s motorne strane
- 37 Prekidač za blokadu

Tehnički podaci

Stolna bušilica..... PTBM 400 B1

Nazivni ulazni napon U..... 230 V~, 50 Hz
Snaga u praznom

hodu ahme P_0 350 W (S1)

Prijem snage..... 400 W (S6 40 %)*

Broj okretanja pri praznom hodu (n_0)

Vreteno..... 600 - 2650 min⁻¹

Motor..... 1400 min⁻¹

Klasa zaštite..... I

Vrsta zaštite..... IPX0

Težina (s priborom)..... oko 14,1 kg

Stezna glava..... B16 (1,5 mm do 13 mm)

Hod osovine..... 50 mm

Veličina izratka..... maks. 60 mm

Laser

Razred lasera..... 2

Valna duljina lasera..... 650 nm

Snaga lasera P_0 <1 mW

Snabdijevanje strujom

Laserski modul.... 2 x 1,5 V mikro (AAA)

Baterija..... Alkalij-Mangan

Razina zvučnog tlaka

(L_{pA})..... 75,8 dB; K_{pA} = 3 dB

Razina snage zvuka (L_{WA})

Izmjereni..... 88,8 dB; K_{WA} = 3 dB

* Nakon neprekidnog vremena rada od 4 minute pod opterećenjem uređaj se mora hladiti 6 minuta u praznom hodu, jer bi u protivnom došlo do pregrijavanja.

Vrijednosti buke i vibracija utvrđene su u skladu s normativima i odredbama navedenim u Izjavi o sukladnosti.



Nosite zaštitu za sluh

Navedena vrijednost buke izmjerena je prema normiranom postupku i može se koristiti za međusobnu usporedbu električnih alata. Navedena vrijednost emisije buke može biti korištena i za privremenu procjenu opterećenja.



Upozorenje: Emisije buke mogu tijekom stvarne uporabe električnog alata odstupati od navedenih vrijednosti, ovisno o načinu uporabe električnog alata, a posebno i o vrsti izratka. Potrebno je da se odrede sigurnosne mjere u svrhu zaštite poslužitelja, koje su mjere temeljene na procjeni opterećenja tijekom stvarnih uvjeta korištenja.

Sigurnosne upute



OPREZ



UPOZORENJE:

Mogućnost strujnog udara !
Ne otvarati kućište proizvoda !











Pozor! Pri uporabi električnog alata u svrhu zaštite protiv električnog udara, ozlijeda i opasnosti od požara osnovno možete paziti na slijedeće sigurnosne mjere. U interesu svoje vlastite sigurnosti i sigurnosti drugih osoba, pročitajte prije prvog puštanja u pogon paž-

lijvo ove upute za uporabu. Dobro ih sačuvajte, kako bi Vam informacije uvijek stajale na raspolaganju.

Simboli i slikovni znakovi

Slikovni znakovi na uređaju:



-  Pozor!
-  Opasnost od udara struje!
Prije svih radova na uređaju izvucite mrežni utikač.
-  Prije korištenja uređaja pažljivo pročitajte uputu za rukovanje.
-  Nosite zaštitu za sluh
-  Nosite zaštitu za oči
-  Dugu kosu ne nosite raspuštenu.
Koristite mrežicu za kosu
-  Ne nosite rukavice
-  Pozor! Opasnost od ozljeda rotirajućim dijelovima!
-  Uređaji ne spadaju u kućno smeće.



Achtung! - Laserstrahlung
Nicht in den Strahl blicken!
Laser Klasse 2
Laserspezifikation nach EN 60825-1:2014
λ = 650 nm P₀ < 1 mW









Attention! - laser radiation
Do not stare into beam!
class 2 laser product
laser specification according to EN 60825-1:2014
λ = 650 nm P₀ < 1 mW

Pozor! - Lasersko zračenje
Ne gledajte izravno u zraku!
Razred lasera 2

 Ø (mm):	 Ø (mm):	(U/min):
< 3	< 4	2650
3 - 4	5 - 6	1800
5	7 - 8	1300
6 - 8	9 - 10	900
> 8	> 10	600

Tablica broja okretaja

Slikovni znakovi u Uputi:

-  **Znakovi opasnosti s podacima o zaštiti od materijalnih ili oštećenja osoba.**
-  Znakovi naredbe s podacima o zaštiti od oštećenja.
-  Uređaj priključite na mrežni napon.
-  Izvucite mrežni utikač.
-  Znakovi upozorenja s informacijama za bolje postupanje s uređajem.
-  Pozor! Vruća površina. Postoji opasnost od opeklina.
-  Čelik
-  Drvo

Opće sigurnosne upute

-  Pozor! Pri uporabi električnog alata u svrhu zaštite protiv električnog udara, ozljeda i opasnosti od požara osnovno možete paziti na slijedeće sigurnosne mjere:
Opasnost po život!

Opće sigurnosne upute za električne alate



UPOZORENJE! Pročitajte sve sigurnosne napomene, upute, ilustracije i tehničke podatke uz ovaj električni alat. Propusti pri pridržavanju sigurnosnih uputa i napomena mogu prouzrokovati električni udar, požar i/ili teške povrede.

Sačuvajte sve sigurnosne upute i napomene za budućnost.

Pojam „električni alat“, koji se koristi u Sigurnosnim uputama odnosi se na električne alate na mrežni pogon (s mrežnim kablom) i na električne alate na akumulatorski pogon (bez mrežnog kabela).

1) SIGURNOST NA RADNOM MJESTU

- a) **Održavajte svoje radno područje čisto i dobro osvijetljeno.** Neurednost ili neosvijetljena radna područja mogu dovesti do nesreća.
- b) **Nemojte raditi električnim alatom u okolini, u kojoj prijete opasnost od eksplozije, u kojoj se nalaze zapaljive tekućine, plinovi ili prašine.** Električni alati proizvode iskre, koje mogu zapaliti prašinu ili pare.
- c) **Udaljite djecu i ostale osobe, za vrijeme uporabe električnog alata.** U slučaju ometanja Vi možete izgubiti kontrolu nad uređajem.

2) ELEKTRIČNA SIGURNOST

- a) **Priključni utikač električnog alata mora odgovarati u utičnicu. Utikač se ni u kom slučaju ne**

smije mijenjati. Nemojte koristiti adapterske utikače zajedno sa zaštitno uzemljenim električnim alatima. Nepromijenjeni utikači i odgovarajuće utičnice smanjuju rizik od električnog udara.

- b) **Izbjegavajte kontakt tijela s uzemljenim površinama npr. kod cijevi, radijatora, štednjaka i hladnjaka.** Postoji povećani rizik od električnog udara, kada je Vaše tijelo uzemljeno.
- c) **Udaljite električni alat od kiše i vlage.** Prodiranje vode u električni alat povećava rizik od električnog udara.
- d) **Nemojte nesvršishodno koristiti kabel za nošenje, vješanje električnog alata ili izvlačenje utikača iz utičnice. Kabel udaljite od topline, ulja, oštih rubova ili pokretnih dijelova uređaja.** Oštećeni ili isprepleteni kablovi povećavaju rizik od električnog udara.
- e) **Ako radite električnim alatom na otvorenom, koristite samo produžne kablove, koji su također prikladni za vanjsko područje.** Primjena produžnoga kabela koji je prikladan za vanjsko područje smanjuje rizik od električnog udara.
- f) **Ako pogon električnog alata u vlažnom okruženju ne možete izbjeći, koristite zaštitnu fido sklopku.** Uporaba zaštitne fido sklopke umanjuje rizik od strujnog udara.

3) SIGURNOST OSOBA

- a) **Pudite pažljivi, pazite na to, što radite i razumno krenite na posao električnim alatom. Nemojte koristiti električni alat, ako ste umorni ili pod utjecajem droga, alkohola ili lijekova.**

Jedan trenutak nepažnje pri uporabi električnog alata može dovesti do ozbiljnih povreda.

- b) Nosite osobnu zaštitnu opremu i uvijek zaštitne naočale.** Nošenje osobne zaštitne opreme, kao neklizajuće sigurnosne cipele, zaštitna kaciga ili zaštitna sluha smanjuje rizik od povreda.
- c) Izbjegavajte nenamjeravano puštanje u pogon. Provjerite, da je električni alat isključena, prije nego što ju priključite na napajanje strujom, uzmete ili nosite.** Ako Vi pri nošenju električnog alata držite prst na sklopki ili uključen uređaj priključite na napajanje strujom, to može dovesti do nesreća.
- d) Odstranite alate za podešavanje ili ključeve za vijke, prije nego što uključite električni alat.** Jedan alat ili ključ, koji se nalazi na nekom rotirajućem dijelu uređaja, može dovesti do povreda.
- e) Izbjegavajte nenormalno držanje tijela. Pobrinite se za sigurno stajalište i u svako doba održavajte ravnotežu.** Tako Vi možete bolje kontrolirati električni alat u neočekivanim situacijama.
- f) Nosite prikladnu odjeću. Nemojte nositi široku odjeću ili nakit. Odmaknite kosu, odjeću i rukavice od pokretnih dijelova.** Pokretni dijelovi mogu zahvatiti široku odjeću, nakit ili dugu kosu.
- g) Ako je moguće montirati usisivač i sustav za prihvat prašine, potrebno ih je priključiti i ispravno koristiti.** Uporaba usisivača može smanjiti izloženost prašini.
- h) Ne dajte se zavarati i nemojte misliti da ste iznad sigurnosnih pravila za električne alate, čak i**

ako ste se nakon česte uporabe upoznali s električnim alatom.

Nesavjesne radnje mogu u djeliću se-kunde uzrokovati ozbiljne ozljede.

4) PRIMJENA I POSTUPANJE S OM LANČANOM PILOM

- a) Nemojte preoptereti uređaj. Za svoj posao koristite za to određeni električni alat.** Odgovarajućim električnim alatom Vi radite bolje i sigurnije u navedenom području snage.
- b) Nemojte koristiti električni alat, čija je sklopka u kvaru.** Električni alat, koji se više ne može uključiti ili isključiti, opasan je i mora se popraviti.
- c) Izvucite utikač iz utičnice i/ili izvadite bateriju prije nego započnete podešavati uređaj, mijenjati pribor ili odložite uređaj.** Ova mjera opreza sprečava nenamjeravani start električnog alata.
- d) Čuvajte nekorišteni električni alat izvan dometa djece. Ne dopustite da uređaj koriste osobe, koje nisu upoznate s njim ili nisu pročitale ove Upute.** Električni alati su opasni, ako ih koriste neiskusne osobe.
- e) Električni alat i uporabni alat pažljivo održavajte. Kontrolirajte, funkcioniraju li pokretni dijelovi besprijekorno i da nisu zaglavljani, jesu li dijelovi puknuti ili tako oštećeni, da je ugrožena funkcija električnog alata. Prije uporabe uređaja dajte oštećene dijelove na popravak.** Uzrok mnogih nesreća su loše održavani električni alati.
- f) Rezne alate održavajte oštre i čiste. Brižljivo održavani rezni alati s oštrim reznim rubovima manje se zaglavljaju i lakše se**

vode. Koristite električni alat, pribor, pogonske alate itd. u skladu s ovim Uputama. Pri tome uzmite u obzir radne uvjete i djelatnost koja se mora izvršiti. Uporaba električnog alata za druge primjene osim predviđenih može dovesti do opasnih situacija.

- g) Koristite električnu lančanu pilu, pribor, pogonske alate itd. u skladu s ovim Uputama. Pri tome uzmite u obzir radne uvjete i djelatnost koja se mora izvršiti.** Uporaba električne lančane pile za druge primjene osim predviđenih može dovesti do opasnih situacija.
- h) Ručke i njihove površine održavajte suhima, čistima i bez tragova ulja ili masti.** Skliske ručke i površine ne dopuštaju siguran rad i kontrolu električnog alata u neočekivanim situacijama.

5) BRIŽLJIVO POSTUPANJE I UPO-RABA UREĐAJA ZA PUNJENJE

- a) Punjače punite samo u uređajima za punjenje, koje proizvođač preporuča.** Za uređaj za punjenje, koji je pogodan za određenu vrstu punjača, postoji opasnost od požara, ako se on primjenjuje s drugim punjačima.
- b) U električnim alatima koristite samo za njih predviđene punjače.** Uporaba drugih punjača može dovesti do povreda i opasnosti od požara.
- c) Udaljite punjač koji se ne koristi od spajalica, kovanica, ključeva, čavala, vijaka ili drugih sitnih metalnih predmeta, koji bi mogli prouzrokovati premošćenje kontakata.** Kratki spoj između kontakata punjača može imati za posljedicu opekline ili požar.

- d) Kod pogrešne primjene može iscuriti tekućina iz punjača. Izbjegavajte kontakt s njom. Kod slučajnog kontakta isperite vodom.** Ako tekućina uđe u oči, dodatno potražite liječničku pomoć. Iscurena tekućina punjača može dovesti do nadraživanja kože ili opekline.
- e) Ne koristite oštećene ili izmijenjene baterije.** Oštećene ili izmijenjene baterije mogu se ponašati nepredvidljivo i uzrokovati požar, eksploziju ili ozljede.
- f) Baterije ne izlažite vatri ili visokim temperaturama.** Vatra ili temperature iznad 130 °C mogu uzrokovati eksplozije.
- g) Slijedite sve upute za punjenje i baterije ili alat na baterije nikada ne punite izvan temperaturnog područja navedenog u uputama.** Nepravilno punjenje ili punjenje izvan dopuštenog temperaturnog područja može uništiti bateriju i povećati opasnost od požara.

6) SERVIS

- a) Dajte svoj električni alat na popravak samo kvalificiranom stručnom osoblju i samo s originalnim rezervnim dijelovima.** Tako se osigurava zadržavanje sigurnosti električnog alata.

Sigurnosne napomene za bušilice

- a) Bušilica mora biti osigurana.** *Bušilica koja nije ispravno pričvršćena može se pomicati ili prevrnuti, a to može dovesti do ozljeda.*
- b) Izradak mora biti zategnut na nastavku za izradak ili pričvrš-**

ćen. **Ne bušite u izratke, koji su premali za sigurno zatezanje.** *Pri državanju izratka rukom može dovesti do ozljeda.*

c) **Ne nosite rukavice.** *Rukavice mogu biti zahvaćene od rotirajućih dijelova ili strugotine, što može dovesti do ozljeda.*

d) **Ruke držite dalje od područja bušenja, dok električni alat radi.** *Kontakt s rotirajućim dijelovima ili strugotinom može dovesti do ozljeda.*

e) **Alat za bušenje se mora okretati, prije nego ga prinesete izratku.** *U protivnom se može alat za bušenje zaglaviti u izratku i tako izazvati neočekivano pokretanje izratka i ozljede.*

f) **Ako dođe do blokade alata za bušenje, ne pritišćite dalje prema dolje nego isključite električni alat. Ustanovite i otklonite uzrok blokade.** *Blokada može dovesti do neočekivanog pokreta izratka i do ozljeda.*

g) **Izbjegavajte nastanak dugih strugotina tako, što ćete pritisak prema dolje redovno prekidati.** *Oštra metalna strugotina se može uhvatiti i dovesti do ozljeda.*

h) **Strugotine iz područja bušenja nikada ne uklanjajte dok električni alat radi. Za uklanjanje strugotine alat za bušenje udaljite od izratka, isključite električni alat i pričekajte da alat za bušenje potpuno stane. Za uklanjanje strugotine koristite pomoćna sredstva kao što su četka ili kuka.** *Kontakt s rotirajućim dijelovima ili strugotinom može dovesti do ozljeda.*

i) **Dozvoljeni broj okretaja korištenog alata sa zadanim brojem okretaja mora biti najmanje jednak navedenom maksimalnom**

broju okretaja na električnom uređaju. *Pribor koji se okreće brže od dozvoljenog može se raspasti i razletjeti.*

Dodatne sigurnosne napomene

- Ako je priključni mrežni vod električnog alata oštećen, mora biti zamijenjen posebno pripremljenim mrežnim priključnim kabelom, koji možete naručiti preko organizacije za podršku kupcima.

Sigurnosne napomene za rukovanje laserom

- Pozor: Lasersko zračenje. Ne gledajte izravno u zraku. Razred lasera 2
- Ne usmjerite laser na reflektirajuće površine.
- Oznake i upozoravajuće napomene nalaze se pokraj ručne vodilice vretena (25).

Sigurnosne napomene za rukovanje baterijama

- Uvijek obratite pozornost na to, da baterije budu umetnute s ispravnim polaritetom (+ i -) navedenim na bateriji.
- Baterije ne smijete kratko spojati.
- Ne puniti baterije koje se ne mogu puniti.
- Baterije ne praznite prekomjerno!
- Ne miješajte stare i nove baterije ili baterije različitih vrsta ili proizvođača! Promijenite sve baterije zajedno u isto vrijeme.
- Istrošene baterije odmah izvadite iz uređaja i ispravno zbrinite!
- Ne zagrijavajte baterije!
- Ne varite i ne lemite izravno na baterijama!
- Ne rastavljajte baterije!
- Ne izobličite baterije!

- Baterije ne bacajte u vatru!
- Baterije čuvajte izvan dosega djece.
- Djeci ne dozvoljavajte da bez nadzora mijenjaju baterije!
- Baterije ne držite u blizini vatre, štednjaka ili drugih izvora topline. Baterije ne izlažite izravnoj sunčevoj svjetlosti, i ne koristite ih i ne držite u vozilima za toplog vremena.
- Baterije koje se ne koriste čuvajte u originalnom pakiranju i podalje od metalnih predmeta. Ne miješajte raspakirane baterije! To može dovesti do kratkog spoja baterije, a time i do oštećenja, opekline ili čak požara.
- Baterije izvadite iz uređaja kada se ne koristi duže vrijeme, osim ako je za hitne slučajeve!
- Iscurjele baterije NIKADA ne dodirujte bez odgovarajuće zaštite. Ako tekućina iz baterije dođe u kontakt s kožom, kožu u području kontakta odmah isperite tekućom vodom. Svakako spriječite dodir tekućine s očima i ustima. U takvom slučaju odmah potražite liječničku pomoć.
- Očistite kontakte baterija i suprotstavljene kontakte u uređaju prije umetanja baterija.

Montaža

Stolna se bušilica isporučuje rastavljena. Suhom krpom najprije očistite cijev stupa (6), postolje (9), stol za bušenje (12), škripac (13) i steznu glavu (21).

1. Cijev stupa (6) postavite na postolje (9). Crvena oznaka na podnožju stupne cijevi (6) i udubina u postolju (9) moraju biti podudarni. Cijev stupa (6) pomoću tri priložena montažna vijka (8) (Veličina 13 mm) spojite na postolje (9). Montažne vijke (8) stegnite umjereno kako ne biste oštetili navoje u postolju (9).
 2. Stol za bušenje (12) postavite na cijev stupa (6). Stol za bušenje (12) pomaknite u donji položaj. Stol za bušenje (12) fiksirajte u donji položaj pomoću vijka s ručicom (7).
- B** 3. Škripac (13) postavite na stol za bušenje (12). Priloženim montažnim vijcima (11) (Veličina 17 mm) zajedno s podložnom pločicom i opružnim prstenom ga u prikazanom redosljedu čvrsto pričvrstite na stol za bušenje (12). Dva vijka za montažu (11) trebaju biti pozicionirana dijagonalno jedan naspram drugog.
- C** 4. Postavite motornu jedinicu (5) na cijev stupa (6). Osigurajte motornu jedinicu (5) s oba stezna vijka (16) na strani priloženim imbus ključem (31).
- A** 5. Zavrnite tri ručice u vodilicu osovine (25). Tri poluge čvrsto zategnite pomoću vilastog ključa (Veličina ključa 6).
6. Otpustite steznu (29) maticu s dubinskog graničnika (28).
- D** 7. Montirajte laser uz pomoć vijka za pričvršćavanje (33) na jedinicu motora (5). Obratite pozornost na to, da se pretinac za baterije (**A** 17) nalazi na strani ručne vodilice vretena (**A** 25).
- E** 8. Postavite štitnik (23) na gornji dio osovine (20).
9. Fiksirajte štitnik (23) priloženim steznim vijkom.
 10. Štitnik (23) preklonite prema gore. Steznu glavu (21) natakните na konus osovine (20). Steznu glavu (21) osigurajte s nekoliko laganih udaraca na vrh stezne glave. Pri tom koristite plastični čekić.

Uporaba



Pozor! Opasnost od ozljeda!

- Pazite na to da prilikom rada imate dovoljno prostora i da ne ugrožavate druge osobe.
- Prije uključivanja uređaja svi pokrovi i zaštitni uređaji moraju biti propisno montirani.
- Izvucite utikač iz utičnice prije podešavanja uređaja

Postavljanje

Stolnu bušilicu postavite na čvrstu podlogu. **Stroj prije puštanja u rad za podlogu spojite vijcima.** Pritom iskoristite četiri rupe u postolju (9).

F Odabir broj okretaja

1. Otpustite zaporni vijak (3) poklopca prijenosnika (1).
2. Otvorite poklopac prijenosnika (1).
3. Otpustite dvije matice za podešavanje (4) motorne jedinice (5) viličastim ključem (veličina 14 mm, nije u opsegu isporuke).
4. Motornu jedinicu (5) lagano gurnite u pravcu stupne cijevi (6), kako biste rasteretili klinasti remen (34).
5. Klinasti remen (34) postavite u željenu kombinaciju kako biste postigli navedeni broj okretaja:

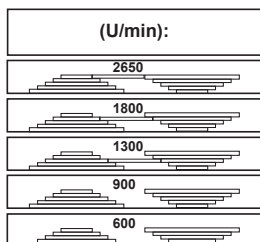



6. Ponovo matice za podešavanje (4) zategnite i tako zategnite klinasti remen (34), da motorna jedinica (5) bude pritisnuta prema natrag. Klinasti remen (34) je ispravno zategnut kada se može utisnuti oko 1 cm.
7. Zatvorite poklopac prijenosnika (1) Fiksirajte zaporni vijak poklopca prijenosnika (3).



Poklopac prijenosnika (1) opremljen je zapornim prekidačem (37). Ako poklopac prijenosnika (1) nije ispravno zatvoren, uređaj se ne može uključiti.

Preporučeni broj okretaja za različite veličine svrdla i materijale:

 Ø [mm]	 Ø [mm]	[1/min]
< 3	< 4	2650
3 - 4	5 - 6	1800
5	7 - 8	1300
6 - 8	9 - 10	900
> 8	> 10	600

F Provjera klinastog remena

1. Otpustite zaporni vijak (3) poklopca prijenosnika (1).
2. Otvorite poklopac prijenosnika (3).
3. Provjerite zategnutost klinastog remena (34).
4. Klinasti remen (34) je ispravno zategnut kada se može lagano pritisnuti.
5. Provjerite klinasti remen (34) kako biste ustanovili pukotine, porezotine ili ostala oštećenja.
6. Zatvorite poklopac prijenosnika (1). Fiksirajte zaporni vijak poklopca prijenosnika (3).

F Zatezanje klinastog remena

1. Otpustite zaporni vijak poklopca prijenosnika (3).
2. Otvorite poklopac prijenosnika (1).
3. Otpustite dvije matice za podešavanje (4) motorne jedinice (5) viličastim ključem (veličina 14 mm, nije u opsegu isporuke).
4. Ponovo matice za podešavanje (4) zategnite i tako zategnite klinasti remen, da motorna jedinica (5) bude pritisnuta prema natrag.
Klinasti remen (34) je ispravno zategnut kada se može utisnuti oko 1 cm.
5. Zatvorite poklopac prijenosnika (3).
Fiksirajte zaporni vijak poklopca prijenosnika (1).

Podešavanje stola za bušenje

1. Otpustite ručicu (7).
2. Stol za bušenje (12) gurnite na željenu visinu.
3. Stol za bušenje (12) zakrenite u željeni položaj.
4. Ponovno fiksirajte stol za bušenje (12) pomoću ručice (7).
5. Možete podesiti i nagib stola za bušenje (12). U tu svrhu otpustite stezni vijak (10) (veličina ključa 19). ispod stola za bušenje. Zakrenite stol za bušenje (12) po želji do maks. 45° udesno ili ulijevo. Stol za bušenje (12) ponovno fiksirajte steznim vijkom (10).

Predodair dubine bušenja

1. Otpustite steznu maticu s dubinskog graničnika (29).
2. Osovinu (20) s montiranim alatom spustite na izradak.

3. Okrenite skalju sve dok crvena strelica na motornoj jedinici (5) ne pokazuje na nultu crtu skale.
4. Sada okrenite skalju na željenu dubinu bušenja i ponovno zategnite vijak (29).
5. Osovinu (20) ponovno vratite u početni položaj.

Zamjena alata



Prije zamjene alata izvucite utikač iz utičnice. Na taj ćete način spriječiti nehотиčno pokretanje.

1. Štitnik (23) preklonite prema gore.
2. Otpustite steznu čeljust stezne glave (21) pomoću ključa (30) iz nosača (2).
3. Izvadite alat.
4. Umetnite novi alat.
5. Steznu čeljust stezne glave (21) zategnite pomoću ključa (30).
6. Ključ za glavu bušilice (30) ponovno pričvrstite na držač (2).
7. Provjerite centriranost alata.
8. Štitnik (23) ponovno preklonite prema dolje.
9. Obavite probni rad kako biste provjerili okretanje svrdla.



Ni u kom slučaju ne ostavljajte ključ (30) utaknut u steznu čeljust.

Bušenje

1. Uključite uređaj.
2. Okrećite jednu od poluga (22) u smjeru suprotnomod smjera kazaljke na satu.
3. Stezna glava (21) se spušta.
4. Bušite primjerenim pomakom na željenu dubinu u izratku.
5. Pazite na eventualno potrebno kidanje strugotina na putu do željene dubine.
6. Osovinu polako pomičite nazad do graničnog položaja.

G Podešavanje lasera



Pozor! - lasersko zračenje. Ne gledajte izravno u zraku. Okrenite glavu ili zatvorite oči, da biste izbjegli pogled u lasersku zraku. Opasnost od ozljeda očiju!



Za fino podešavanje lasera koristite komad drveta, koji Vam više nije potreban.

1. Napravite sasvim malu rupu na zategnutom izratku. Poziciju izratka više ne mijenjajte, sve dok laser nije podešen.
2. Laser uključite pomoću prekidača za uključivanje/isključivanje lasera (32).
3. Križ lasera podesite na mjesto, na kojem ste izbušili malu rupu, tako što ćete okrenuti dva regulatora (18).

H Umetanje/zamjena baterija lasera

1. Isključite laser.
2. Otvorite pretinac za baterije lasera (17) tako, što ćete blokadu gurnuti prema gore i pretinac otvoriti.

Umetanje baterija

3. Baterije umetnite u skladu s polaritetom navedenim na poklopcu.
4. Zatvorite i zaključajte pretinac za baterije (17).

Vađenje baterija

3. Izvucite baterije iz pretinca za baterije (17).
4. Zatvorite i zaključajte pretinac za baterije (17).

Opće napomene



Pomak i broj okretaja osovine mjerodavni su za trajnost alata.

- Brzina rezanja određuje se brojem okretaja osovine i promjerom alata.
- Zbog toga u načelu vrijedi da, što je promjer alata veći, to treba odabrati niži broj okretaja.
- Pri većoj čvrstoći izratka treba povećati rezni pritisak.
- Repetitivnim povlačenjem alata unazad osigurat ćete laganije odstranjivanje strugotina.
- Odstranjivanje strugotina posebno je otežano prilikom dubokog bušenja. Pri tom smanjite brzinu hoda i broj okretaja.
- Kako biste spriječili prekomjerno trošenje reznog alata, rupe promjera većeg od 8,0 mm najprije treba izbušiti alatom manjeg promjera.

Uključivanje i isključivanje



Pazite da mrežni napon odgovara podacima navedenima na tipskoj pločici uređaja.



Uređaj priključite na mrežni napon.



Pozor! Štitnik (23) preklomite prema dolje prije uključivanja stroja.

Uključivanje:

1. Pritisnite prekidač za uključivanje (27).

Isključivanje:

1. Pritisnite prekidač za isključivanje (26).

Isključivanje u slučaju nužde:

Pritisnite prekidač za isključivanje u nuždi (24).



Nakon aktiviranja prinudnog isključivanja pritisnite prekidač za uključivanje (27), kako biste ponovo pokrenuli uređaj.

Zatezanje izradaka

Obrađujte samo izratke koji se mogu sigurno zategnuti i steznoj čeljusti (14). Izradak ne smije biti premekan. U protivnom se ne može osigurati sigurno zatezanje. Izradak također ne smije biti ni prevelik ni premali.

Otklanjanje blokada

- U načelu treba odabrati prilagođenu brzinu pomaka kako bi se omogućilo kidanje strugotina bez smetnji.
- Ako se alat zaglavi u izratku, isključite uređaj i izvucite utikač iz utičnice. Okrećite izradak na steznoj glavi suprotno od smjera kazaljke na satu uz lagane trzaje kako biste pokidali strugotinu i ponovno oslobodili alat.
- Ako se prilikom obrade izratka odlomi komad, isključite uređaj i izvucite utikač iz utičnice. Kliještima uklonite odlomljeni komad kako biste spriječili nekontrolirano izbacivanje.

Čišćenje i održavanje



Prije bilo kakvog podešavanja, održavanja ili popravaka izvucite utikač iz utičnice.



Radove koji nisu opisani u ovim uputama za uporabu mora obaviti stručna radionica. Koristite samo originalne dijelove. Prije održavanja i čišćenja uređaj ostavite da se ohladi! Postoji opasnost od opeklina!

Prije svake uporabe uređaj provjerite kako biste ustanovili očigledne nedostatke kao što su labavi, istrošeni ili oštećeni dijelovi, ispravno nasjedanje vijaka i ostalih dijelova. Zamijenite oštećene dijelove.

Čišćenje



Ne koristite sredstava za čišćene niti otapala. Kemijske tvari mogu oštetiti plastične dijelove uređaja. Uređaj nikada ne čistite pod tekućom vodom.

- Uređaj temeljito očistite nakon svake uporabe.
- Ventilacijske otvore i površinu uređaj očistite mekom četkom, kistom ili krpom.
- Strugotine, prašinu i prljavštinu po mogućnosti uklonite usisivačem.
- Redovito podmazujte pokretne dijelove.
- Ne dozvolite da mazivo dospije na prekidače, klinasti remen, pogonske ploče i ručice za kretanje osovine.

Održavanje

Uređaj ne treba održavati.

Skladištenje

- Čuvajte uređaj na suhom mjestu zaštićenom od prašine, te izvan dometa djece.
- Premještanje stroja na malenim udaljenostima mogu obaviti dvije osobe. Za premještanje stroja na veće udaljenosti u načelu treba koristiti pomoćna transportna sredstva.

Transport



Ne nosite stolnu bušilicu držeći je za motornu jedinicu.



Pozor! Vruća površina.

Postoji opasnost od opeklina.

Transportirajte stroj tek onda, kada je motorna jedinica (5) potpuno ohlađena.

Stolnu bušilicu nosite po mogućnosti uz pomoć druge osobe. Jednom rukom zahvatite

podnu ploču (9), a drugom rukom stabilizirajte stroj na pokrovu prijenosnika (1).

Uklanjanje/zaštita okoliša

Izvadite punjač iz uređaja i predajte uređaj, punjač, pribor i pakiranje na ponovnu preradu uz zaštitu okoliša.



Električni uređaji ne spadaju u kućni otpad.



Baterije zbrinite prema lokalnim propisima. Uređaj predajte na sabirnom mjestu za baterije, gdje će se ekološki ispravno reciklirati. Za pitanja se obratite lokalnom poduzeću za zbrinjavanje otpada ili našem servisnom centru.

Smjernica 2012/19/EU o električnim i elektronskim starim uređajima: Potrošači imaju zakonsku obvezu električne i elektronske uređaje na kraju njihovog radnog vijeka zbrinuti kroz ekološki ispravnu reciklažu. Na taj način se osigurava iskorištavanje neškodljivo za okoliš i resurse.

Ovisno o tome koje se nacionalno pravo primjenjuje možete imate sljedeće mogućnosti:

- vratiti na prodajno mjesto,
- predati na službenom sabirnom mjestu,
- poslati natrag proizvođaču/distributeru.

To se ne odnosi na dijelove pribora priložene starim uređajima, niti na pomoćne dijelove bez elektronskih sastavnih dijelova.

Rezervni dijelovi/Pribor

Zamjenske dijelove i opremu na raspolaganju stoje na stranici www.grizzlytools.shop

Ukoliko imate probleme s postupkom narudžbe, molimo koristite obrazac za kontakt. U slučaju dodatnih pitanja se obratite „Servisnom centru“ (vidi stranicu 233).

Poz. Naputka za posluživanje	Poz. Eksplozivni crtež	Oznaka	Br. artikla
A 6	92,94	Cijev stupa	91104521
A 12	86-91,96	Stol za bušenje	91104522
A 13	97-109	Škripac	91103342
A 21	45	Stezna glava	91103343
A 23	44	Štitnik	91103336
A 22	59-60	Okretne ručice x3	91104525
A 30	61	Ključ za steznu glavu	91104510
F 34	72	Klinasti remen (K-26.5)	91103345
	11-13	Šarka poklopca remena	91103346
	110	Laser	91099350

Otklanjanje problema

Problem	Mogući uzrok	Otklanjanje
Uređaj se ne pokreće	Nema mrežnog napona Provjerite osigurač instalacije	Provjerite utičnicu, mrežni kabel, vod i utikač, po potrebi popravak treba obaviti električar. Provjerite osigurač instalacije
	Prekidač za uključivanje (27) / Prekidač za isključivanje (26) defektan	Popravak mora obaviti služba za korisnike
	Neispravan motor	Popravak mora obaviti služba za korisnike
Jake vibracije	Motorna jedinica (5) nije fiksirana	Provjerite zategnutost klinastog remena i zategnite matice za podešavanje (4)
	Alat nije zategnut centrirano	Provjerite alat u steznoj glavi (21)
Glasno škripanje	Prejako zategnut klinasti remen	Provjerite zategnutost klinastog remena
	Oštećen klinasti remen (34)	Provjerite klinasti remen (34)
	Oštećena pogonska ploča	Provjerite pogonsku ploču
Laser ne funkcionira	Baterije su prazne	Zamijenite baterije (vidi „Zamijenite baterije lasera“)

Garancija

Poštovani kupci,

Vi dobivate na ovaj uređaj garanciju od 3 godine od datuma kupnje.

U slučaju nedostataka ovoga proizvoda, Vama pripadaju zakonska prava prema prodavaču proizvoda. Ova zakonska prava ne ograničavaju se našom dolje navedenom garancijom.

Garancijski uvjeti

Garancijski rok počinje s datumom kupnje. Molimo, dobro čuvajte originalni blagajnički račun. Ovaj dokument potreban je kao dokaz kupnje.

Ukoliko u roku od tri godine od datuma kupnje ovoga proizvoda nastane neka greška materijala ili proizvodnje, mi taj proizvod za Vas besplatno – prema našem izboru – popravimo ili zamijenimo. Preduvjet za ovu garancijsku uslugu je, da se u roku od tri godine priloži taj pokvareni uređaj i dokaz o kupnji (blagajnički račun) te u pisanom obliku kratko opiše, u čemu se sastoji nedostatak i kada je nastao.

Ako je kvar pokriven našom garancijom, Vi dobivate natrag popravljene ili novi proizvod. (1) U slučaju manjeg popravka jamstveni rok se produljuje onoliko koliko je kupac bio lišen uporabe stvari.

(2) Međutim, kad je zbog neispravnosti stvari izvršena njezina zamjena ili njezin bitni popravak, jamstveni rok počinje teći ponovno od zamjene, odnosno od vraćanja popravljene stvari.

(3) Ako je zamijenjen ili bitno popravljen samo neki dio stvari, jamstveni rok počinje teći ponovno samo za taj dio.

Garancijski period i zakonska prava na nedostatak

Garancijski period se ne produžava jamstvom. To vrijedi i za zamijenjene i popravljene dijelove. Oštećenja i nedostaci koji eventualno postoje već pri kupnji, moraju se prijaviti odmah nakon raspakiranja. Popravci koji nastanu poslije isteka garancijskog perioda podliježu plaćanju.

Opseg garancije

Uređaj je brižljivo proizveden prema strogim smjernicama o kvaliteti i prije isporuke je savjesno ispitano.

Garancijska usluga vrijedi za greške materijala ili proizvodnje. Ova garancija ne obuhvaća dijelove proizvoda, koji su izloženi normalnom trošenju i stoga se mogu smatrati potrošnim dijelovima (npr. klinasti remen, baterije) ili oštećenja lomljivih dijelova (npr. sklopke).

Ova garancija otpada, ako je proizvod oštećen, nestručno korišten ili nije održavan. Za stručno korištenje proizvoda morate se točno pridržavati svih uputa navedenih u Uputi za upravljanje. Morate obvezno izbjegavati svrhe primjene i postupke, koje Vam u Uputi za upravljanje ne savjetujemo ili na koje upozoravamo.

Proizvod je namijenjen samo za privatnu, a ne za industrijsku uporabu. Garancija se gubi kod zlouporabe i nestručnog upravljanja, primjene sile i kod zahvata, koje ne poduzme naša autorizirana servisna poslovnica.

Obavljanje garancijskog slučaja

Kako bismo omogućili brzu obradu Vaših želja, molimo pridržavajte se sljedećih uputa:

- Molimo, za sve upite pripremite blagajnički račun i broj artikla (IAN 499273_2204) kao dokaz kupnje.
- Broj artikla molimo pronađite na pločici s natpisom, gravuri, na naslovnom listu Vaše Upute (dolje lijevo) ili kao naljepnicu na poledini ili donjoj strani.
- Ukoliko nastanu greške funkcije ili ostali nedostaci, najprije kontaktirajte dolje navedeno Servisno odjeljenje **telefonom** ili putem **e-maila**. Zatim ćete dobiti daljnje informacije o obavljanju Vaše reklamacije.
- Proizvod koji smatrate pokvarenim, Vi možete poslije dogovora s našom Službom za kupce, uz prilaganje dokaza o kupnji (blagajnički račun) i podatka, u čemu se sastoji nedostatak i kada je nastao, bez plaćanja poštarine poslati na Vama priopćenu adresu servisa. Kako bismo izbjegli probleme oko prijema i dodatne troškove, obvezno koristite samo onu adresu, koja Vam je priopćena. Provjerite, da se otprema ne izvrši bez plaćenih troškova dostave, kao glomazna roba, express ili drugi specijalni teret. Molimo, pošaljite uređaj uključujući sve dijelove pribora isporučene pri kupnji i pobrinite se za dovoljnu sigurnost transportnog pakiranja.

Servis za popravke

Vi možete dati nalog za izvršenje popravka, koji ne podliježu garanciji u našoj Servisnoj poslovnici uz obračun usluge. Ona će Vam rado izraditi Predračun troškova. Mi možemo obraditi samo one uređaje, koji se pošalju dovoljno zapakirani i frankirani.

Pozor: Molimo, pošaljite u našu Servisnu poslovnicu svoj uređaj očišćen i s napomenom na vrstu kvara.

Uređaji poslani bez plaćenih troškova dostave – kao glomazna roba, express ili s drugim specijalnim teretom – neće biti primljeni.

Mi vršimo besplatno uklanjanje Vaših pokvarenih uređaja.

Service-Center



Servis Hrvatska

Tel.: 0800 777 999

E-Mail: grizzly@lidl.hr

IAN 499273_2204

Proizvođač

Molimo obratite pozornost, da sljedeća adresa nije adresa servisa. Najprije kontaktirajte gore navedeni Servisni centar.

Grizzly Tools GmbH & Co. KG

Stockstädter Straße 20

63762 Großostheim

Njemačka

www.grizzlytools.de

Cuprins

Introducere	234	Preselectarea adâncimii de găurire	244
Utilizare corespunzătoare	235	Schimbare sculă	245
Descriere generală	235	Găurirea	245
Inventar de livrare	235	Ajustarea laserului	245
Descrierea modului de funcționare	235	Montarea/înlocuirea bateriile laserului	245
Privire de ansamblu	235	Indicații generale	246
Date tehnice	236	Pornirea și oprirea	246
Instrucțiuni de siguranță	237	Tensionarea pieselor de prelucrat ...	246
Simboluri	237	Îndepărtarea blocajelor	246
Instrucțiuni generale de siguranță pentru utilajele electrice	238	Curățarea și întreținerea	247
Indicații de siguranță pentru mașini de găurit	240	Curățarea	247
Indicații de siguranță suplimentare	241	Mentenanță	247
Indicații de siguranță la manevrarea laserului	241	Depozitare	247
Indicații de siguranță la manevrarea bateriilor	241	Transport	247
Montaj	242	Reciclare/Protecția mediului	248
Operarea	243	Detectarea defecțiunilor	248
Instalarea	243	Piese de schimb / Accesorii	249
Selectarea turajiei	243	Garanție	250
Verificarea curelelor trapezoidale ...	244	Reparații-Service	251
Tensionarea curelelor trapezoidale	244	Service-Center	251
Ajustarea mesei de găurire	244	Importator	251
		Raducerea Declarației Originale de Conformitate CE	304
		Schemă de explozie	307

Introducere

Felicitări pentru achiziția noului Dvs. aparat. Ați luat o decizie înțeleaptă și ați achiziționat un produs valoros. Acest aparat a fost verificat din punct de vedere calitativ în timpul producției și a fost supus unui control final. Astfel, capacitatea funcțională a aparatului Dvs. a fost garantată. Nu se poate exclude faptul că, în cazuri individuale, pot exista cantități reziduale de lubrifianți pe sau în aparat. Aceasta nu este o deficiență sau un defect și niciun motiv de îngrijorare.



Manualul de operare este parte integrantă a acestui produs. Acesta include instrucțiuni importante despre siguranță, utilizare și eliminare. Înainte de a începe să folosiți aparatul, familiarizați-vă cu toate instrucțiunile privind operarea și siguranța. Folosiți aparatul doar în conformitate cu manualul de operare și doar în scopurile recomandate. Mențineți manualul în condiții corespunzătoare și, odată cu transmiterea instalației către terți, predați și toată documentația aferentă.

Utilizare corespunzătoare

Mașina de găurit cu masă este adecvată pentru găurirea în metal, lemn, plastic și faianță/gresie. Pentru utilizare se pot folosi burghie cu coadă cilindrică cu diametru de găurire de 1,5 mm până la 13 mm.

Aparatul este destinat utilizării în domeniul casnic. Acesta nu a fost conceput pentru utilizarea permanentă industrială.

Aparatul nu este destinat utilizării de către persoane cu vârsta mai mică de 16 ani. Tinerii peste 16 ani au voie să utilizeze aparatul doar supravegheați.

Producătorul nu este responsabil pentru deteriorările produse ca urmare a utilizării neconforme cu destinația sau a operării greșite.

Descriere generală



Figura cu cele mai importante piese funcționale o găsiți pe paginile pliate din față și spate.

Inventar de livrare

Despachetați aparatul și verificați conținutul din punct de vedere al integrității. Eliminați ambalajul în mod regulamentar.

- Placa de bază
- Masă de găurire
- Țeavă sub formă de coloană
- Unitate motor
- 3 brațe ridicătoare de găurire
- Dispozitiv de protecție
- Mandrină de găurit
- Cheia mandrinei de găurit
- Cheie hexagonală interioară
- Menghină
- Laser

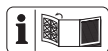
- Șurub de fixare
- Baterii 2 x 1,5V, mărime AAA
- 5x șurub de montaj
- 2x piuliță
- 4x șaibe plate
- 2x inel elastic
- Instrucțiuni de utilizare

Descrierea modului de funcționare

Funcția unității de comandă se regăsește în descrierile următoare.

Privire de ansamblu

- | | | |
|----------|----|--|
| A | 1 | Capac pentru angrenaj |
| | 2 | Suport pentru cheia mandrinei de găurit și cheia hexagonală interioară |
| | 3 | Șurub de închidere al capacului pentru angrenaj |
| | 4 | Piuliță de fixare unitate motor |
| | 5 | Unitate motor |
| | 6 | Țeavă sub formă de coloană |
| | 7 | Șurub de strângere |
| | 8 | 3 șuruburi pentru montaj |
| | 9 | Placa de bază |
| | 10 | Șurub de fixare înclinație masă de găurire înclinație (invizibil) |
| | 11 | Șuruburi de montaj pentru menghină |
| | 12 | Masă de găurire |
| | 13 | Menghină |
| | 14 | Sabot de tensionare |
| | 15 | Scalarea unghiului |
| | 16 | Șurub de prindere unitate motor |
| | 17 | Compartiment baterie, laser |
| | 18 | Reglor laser |
| | 19 | Șurub de prindere, dispozitiv de protecție |
| | 20 | Arbore portburghiu |
| | 21 | Mandrină de găurit |

- 22 Braț ridicător de găurire
- 23 Dispozitiv de protecție
- 24 Întrerupător de oprire de urgență
- 25 Ghidaj manual al arborelui
- 26 Întrerupător de oprire
- 27 Întrerupător de pornire
- 28 Limitator de adâncime cu scală
- 29 Șurub de fixare limitator de adâncime
- 30 Cheia mandrinei de găurit
- 31 Cheie hexagonală interioară
- 32 Întrerupător de pornire/oprire laser

D 33 Șurub de fixare, laser

- F** 34 Curea trapezoidală
- 35 Șaibă de antrenare pe partea arborelui
- 36 Șaibă de antrenare pe partea motorului
- 37 Întrerupător deblocare

Date tehnice

Bormaina cu suport... PTBM 400 B I

Tensiune nominală
de intrare U 230 V~, 50 Hz

Consum de putere
la mers în gol P_0 350 W (S1)

Putere absorbită 400 W (S6 40 %)*

Turație la mers în gol (n_0)

Arbore 600 - 2650 min⁻¹

Motor 1400 min⁻¹

Clasă de protecție I

Tip de protecție IPX0

Greutate (incl. accesoriu) cca 14,1 kg

Mandrină
de găurit... B16 (1,5 mm până la 13 mm)

Baterie alcalină

Cursă de găurire 50 mm

Mărime piesă de prelucrat max. 60 mm

Laser

Clasa laserului 2

Lungimea de undă laser 650 nm

Putere laser P_0 < 1 mW

Alimentare cu curent

Modul laser 2 x 1,5 V Micro (AAA)

Baterie alcalină

Nivel de presiune acustică
(L_{pA}) 75,8 dB; K_{pA} = 3 dB

Nivel de putere acustică (L_{WA})
măsurat 88,8 dB; K_{WA} = 3 dB

* După durata de funcționare neîntreruptă de 4 minute sub sarcină, aparatul trebuie să se răcească timp de 6 minute în mers în gol, deoarece în caz contrar ar putea apărea supraîncălzirea.

Valorile zgomotului și ale vibrațiilor au fost determinate conform normelor și dispozițiilor numite în declarația de conformitate.



Purtați antifoane

Valoarea indicată a emisiilor de zgomot a fost măsurată după un procedeu de verificare standardizat și poate fi folosită pentru compararea unei scule electrice cu o alta. Valoarea specificată a emisiilor de zgomot poate fi utilizată și pentru o evaluare preliminară a încărcării.



Avertizare:

Emisiile de zgomot pot diferi de valorile indicate în timpul utilizării în funcție de felul și modul în care unealta electrică este utilizată, îndeosebi ce tip de piesă este prelucrată. Este necesară stabilirea măsurilor de siguranță pentru protecția operatorului, care se bazează pe o evaluare a solicitării la vibrație în timpul condițiilor propriu-zise de utilizare.

Instrucțiuni de siguranță



ATENȚIE! La utilizarea sculelor electrice se vor respecta următoarele măsuri principale de securitate, pentru protecția împotriva șocurilor electrice și împotriva pericolului de vătămare și incendiu.

Citiți toate aceste indicații înainte de a folosi această sculă electrică și păstrați la loc sigur indicațiile privind siguranța.

Simboluri

Simboluri înscrise pe aparat:



Atenție!



Pericol de electrocutare!
Înainte lucrărilor de întreținere și de reparație scoateți ștecherul din priză.



Citiți instrucțiunile de utilizare!



Purtați antifoane



Purtați ochelari de protecție.



Părul lung trebuie strâns.
Folosiți o plasă pentru păr.



Nu purtați mănuși.





Atenție! Pericol de accidentare din cauza pieselor în rotație!



Aparatele electrice nu aparțin categoriei de gunoi menajer.



Atenție! - Radiație laser
Nu priviți în direcția radiației!
Clasă laser 2

 Ø (mm):	 Ø (mm):	(U/min):
< 3	< 4	2650
3 - 4	5 - 6	1800
5	7 - 8	1300
6 - 8	9 - 10	900
> 8	> 10	600

Tabel-turație

Simboluri folosite în manual:



Semnale de pericol cu date referitoare la prevenirea accidentării persoanelor sau daunelor materiale.



Semnale de interdicție cu date referitoare la prevenirea daunelor materiale.



Conectați aparatul la tensiunea de rețea.



Scoateți ștecherul din priză.



Semne indicatoare cu informații privind mai buna manipulare cu aparatul.



Atenție! Suprafață fierbinte.
Există pericol de arsuri.



Oțel



Lemn

Instrucțiuni generale de siguranță pentru utilajele electrice



AVERTIZARE! Citiți toate indicațiile de siguranță, instrucțiunile și toate imaginile și datele tehnice, cu care este prevăzută această unealta electrică. Nerespectarea instrucțiunilor de siguranță și a prevederilor ghidului poate cauza producerea de șoc electric, incendiu și/sau leziuni grave.

Toate instrucțiunile de siguranță și ghidurile trebuie menținute în bună stare, pentru a putea fi oricând accesate. Termenul „Utilaj electric”, folosit în instrucțiunile de siguranță, se referă la utilajele alimentate de la rețea (cu cablul de rețea) și la utilajele alimentate prin acumulator (fără cablu de rețea).

1) SIGURANȚA LA LOCUL DE MUNCĂ:

- a) **Mențineți curățenia și o bună iluminare a locului de muncă.** Dezordinea sau locurile neiluminate pot cauza accidente de muncă.
- b) **Nu operați utilajul electric în zone cu risc de explozie, în care se află fluide, gaze sau prafuri inflamabile.** Utilajele electrice produc scânteii, care pot aprinde praful sau aburii.
- c) **Mențineți la distanță copiii și orice alte persoane atunci când lucrați cu utilajul electric.** În cazul devierilor, puteți pierde controlul asupra utilajului.

2) SIGURANȚĂ ELECTRICĂ:

- a) **Ștecherul utilajului electric trebuie introdus în priză. Ștecherul nu trebuie modificat sub nicio formă. Nu folosiți fișe adaptatoare împreună cu utilajele electrice cu împământare.** Ștecherele nemodificate și prizele adecvate diminuează riscul de șoc electric.
- b) **Evitați contactul direct cu suprafețele împământate cum sunt cele ale țevilor, dispozitivelor de încălzire, cuptoarelor și frigiderelor.** În cazul în care și corpul Dvs. este protejat prin legare la pământ, apare un risc major de șoc electric.
- c) **Nu expuneți utilajul electric în condiții de ploaie sau umezeală.** Infiltrările de apă într-un astfel de utilaj cresc riscul de șoc electric.
- d) **Nu vă folosiți de cablu pentru a deplasa sau suspenda utilajul electric, și nici pentru a scoate ștecherul din priză.** Cablul trebuie menținut departe de sursele de căldură, uleiuri, margini scuțite sau componente mobile. Cablurile deteriorate sau încurcate măresc riscul de șoc electric.
- e) **Atunci când folosiți utilajul electric în aer liber, utilizați numai cabluri prelungitoare care sunt adecvate și pentru activitățile desfășurate în exterior.** Folosirea unui astfel de cablu prelungitor diminuează riscul de șoc electric.
- f) **Dacă funcționarea sculei electrice în mediu umed nu poate fi evitată utilizați un întrerupător de protecție pentru curent rezidual.** Utilizarea unui întrerupător de protecție pentru curent rezidual reduce riscul unui șoc electric.

3) SIGURANȚA PERSOANELOR:

- a) **Fiți atenți la acțiunile pe care le întreprindeți atunci când lucrați cu utilajul electric, aveți grijă să fiți rațional atunci când mergeți la lucru. Nu folosiți utilajul electric dacă sunteți obosit sau sub influența unor droguri, medicamente sau a alcoolului.** Un moment de neatenție în folosirea utilajului electric este suficient pentru a cauza leziuni corporale grave.
- b) **Folosiți echipamentul personal de protecție și ochelari de protecție în permanență.** Purtarea echipamentului personal de protecție, cum sunt bocancii anti-derapanți, casca sau echipamentul de protecție auditivă, diminuează riscul de leziuni corporale.
- c) **Evitați pornirea accidentală a utilajului electric. Înainte de a ridica, trage sau conecta utilajul electric la sursa de alimentare cu curent, asigurați-vă mai întâi că acesta este deconectat.** Menținerea degetului pe comutator sau conectarea utilajului pornit la sursa de alimentare cu curent, în timp ce trageți utilajul electric/țineți degetul, sunt acțiuni care pot cauza accidente.
- d) **Îndepărtați instrumentele de reglare sau cheile franceze înainte de a porni utilajul electric.** Un instrument sau o cheie franceză, aflate într-una din componentele rotative ale utilajului, pot cauza leziuni corporale.
- e) **Mențineți o poziție normală a corpului. Adoptați o poziție sigură și mențineți un echilibru constant.** Astfel veți putea controla mai bine utilajul electric, în cazul în care survin situații neprevăzute.

- f) **Purtați îmbrăcăminte adecvată. Nu purtați rochii largi sau bijuterii.** Mențineți o distanță apreciabilă față de utilajul electric, astfel încât părul, hainele și pantofii să nu poată fi prinși de componentele mobile ale acestuia. Îmbrăcăminte largă, bijuteriile sau pantofii pot fi prinse în componentele mobile ale utilajului electric.
- g) **Dacă pot fi montate dispozitive de aspirare și de captare a prafului, acestea trebuie atașate și utilizate corect.** Utilizarea unui dispozitiv de aspirare a prafului poate reduce periclitările provocate de praf.
- h) **Nu vă bazați pe o falsă siguranță și nu ignorați regulile privind siguranța aparatelor electrice, chiar dacă sunteți familiarizat cu unealta electrică după utilizarea repetată a acesteia.** Manipularea neatență poate cauza vătămări grave în zecimi de secundă.

4) UTILIZAREA ȘI TRATAMENTUL SCULEI ELECTRICE:

- a) **Nu supra-solicitați aparatul. Folosiți doar utilajul electric special dedicat activității Dvs.** Folosind utilajul electric adecvat, veți lucra mai bine și mai sigur în intervalele de sarcină menționate.
- b) **Nu folosiți un utilaj electric al cărui comutator este defect.** Un utilaj electric care nu mai poate fi pornit sau oprit este periculos și, de aceea, trebuie să fie predat spre a fi reparat.
- c) **Scoateți ștecherul din priză înainte de a efectua lucrări de reglare a utilajului, de a înlocui accesoriile sau de a depozita utilajul.** Această măsură de precauție împiedică pornirea accidentală a utilajului electric.

- d) Utilajele electrice neutilizate trebuie menținute în afara accesului copiilor.** Nu permiteți ca utilajul electric să fie operat de persoane nefamiliarizate cu utilajul sau care nu au citit manualul de operare a acestuia. Utilajele electrice sunt periculoase atunci când sunt folosite de persoane neexperimentate.
- e) Îngrijiți în mod corespunzător utilajul electric. Verificați funcționarea ireproșabilă a componentelor mobile, dacă acestea sunt blocate, dacă există componente rupte sau astfel deteriorate încât să afecteze în mod negativ funcționarea utilajului electric.** Predați componentele deteriorate spre reparare, înainte de a folosi utilajul. Multe accidente au ca și cauză componente electrice prost reparate.
- f) Instrumentele de tăiere trebuie menținute ascuțite și curate.** Instrumentele de tăiere corespunzător îngrijite și cu margini ascuțite se blochează mai rar și sunt mai ușor de operat.
- g) Folosiți utilajul electric, accesoriile, utilajele auxiliare etc. corespunzător acestor instrucțiuni.** Țineți cont de condițiile de lucru și de activitatea ce trebuie prestată. Utilizarea utilajului electric în alte scopuri decât cel prevăzut poate genera situații riscante.
- h) Țineți aparatul de suprafețele izolate de prindere, atunci când efectuați lucrări, la care sculele utilizate pot întâlni cabluri de curent ascunse.** Contactul cu un cablu aflat sub tensiune poate încălca și părțile metalice ale aparatului și poate conduce la un șoc electric.

5) SERVICE

- a) Moto-fierăstrăul electric trebuie să fie reparat doar de persoane special calificate iar în acest scop trebuie folosite doar piese de schimb originale.** Astfel este garantată menținerea siguranței utilajului electric.

Indicații de siguranță pentru mașini de găurit

- a) Mașina de găurit trebuie să fie asigurată.** *O mașină de găurit care nu este corect fixată se poate mișca sau răsturna și acest lucru conduce la vătămări.*
- b) Piesa de prelucrat trebuie să fie prinsă sau fixată pe suportul piesei de prelucrat. Nu găuriți în piese de prelucrat care sunt prea mici pentru a fi fixate în siguranță.** *Ținerea piesei de prelucrat cu mâna poate conduce la răniri.*
- c) Nu purtați mănuși.** *Mănușile pot fi prinse de piesele rotative sau de așchii de găurire și pot provoca astfel răniri.*
- d) Țineți mâinile la distanță de zona de găurire în timpul funcționării sculei electrice.** *Contactul cu piesele rotative sau așchiile de găurire poate duce la răniri.*
- e) Unealta de găurit trebuie să se rotească înainte de a o introduce în piesa de lucru.** *În caz contrar, unealta de găurit se poate agăța în piesa de lucru, provocând mișcări neașteptate ale piesei de lucru și vătămări.*
- f) Dacă unealta de găurit se blochează, nu mai apăsați în jos și opriți scula electrică. Căutați și înlăturați cauza blocării.** *Blocarea*

poate duce la mișcări neașteptate ale piesei de prelucrat și la răniri.

- g) **Evitați așchiile lungi de găurire prin întreruperea regulată a presiunii în jos.** Așchiile metalice ascuțite pot fi prinse și pot provoca răniri.
- h) **Nu îndepărtați niciodată așchiile de găurire din zona de găurire în timp ce scula electrică este în funcțiune. Pentru a îndepărta așchiile, îndepărtați unealta de găurit de piesa de lucru, opriți scula electrică și așteptați ca unealta de găurit să se oprească. Folosiți instrumente auxiliare precum o perie sau un cârlig pentru a îndepărta așchiile.** Contactul cu piesele rotative sau așchiile de găurire poate duce la răniri.
- i) **Turația permisă a sculelor interschimbabile cu viteză nominală trebuie să fie cel puțin la fel de mare ca turația maximă indicată pe scula electrică.** Accesoriul, care se rotește mai repede decât este permis, se poate desprinde și poate fi proiectat în jur.

Indicații de siguranță suplimentare

- În cazul în care cablul de alimentare al sculei electrice este deteriorat, acesta trebuie înlocuit cu un cablu de alimentare special pregătit, disponibil de la organizația de servicii pentru clienți.

Indicații de siguranță la manevrarea laserului

- Atenție: Radiație laser Nu priviți în direcția radiației Clasa de laser 2

- Nu îndreptați laserul pe suprafețe reflexive.
- Marcajele și indicația de avertizare se află lângă ghidajul manual al arborelui (25).

Indicații de siguranță la manevrarea bateriilor

- Aveți întotdeauna grijă ca bateriile să fie introduse cu polaritatea corectă (+ și -), așa cum este indicat pe baterie.
- Nu scurtcircuitați bateriile.
- Nu reîncărcați baterii nereîncărcabile.
- Nu descărcați bateriile complet!
- Nu amestecați baterii vechi și noi, și nici baterii de tipuri diferite sau de la producători diferiți! Schimbați toate bateriile dintr-un set în mod simultan.
- Bateriile consumate trebuie scoase imediat din aparat și îndepărtate regulamentar!
- Nu încingeți bateriile!
- Nu sudați și nu lipiți direct pe baterii!
- Nu demontați bateriile!
- Nu deformați bateriile!
- Nu aruncați bateriile în foc!
- Nu lăsați bateriile la îndemâna copiilor.
- Nu permiteți copiilor să schimbe bateriile dacă nu sunt supravegheați!
- Nu păstrați bateriile în apropierea focului, plitelor sau altor surse de căldură. Nu așezați bateria în lumina directă a soarelui, nu utilizați sau depozitați bateria în vehicule pe timp de vreme toridă.
- Păstrați bateriile neutilizate în ambalajul original și păstrați-le la distanță de obiecte din metal. Bateriile despachetate nu se amestecă și nu se aruncă unele peste altele! Acest lucru poate duce la scurtcircuitarea bateriei și astfel la deteriorări, arsuri sau chiar la pericol de incendiu.

- Bateriile se scot din aparat dacă acesta nu este folosit pentru o perioadă mai lungă, cu excepția cazurilor de urgență!
- Bateriile care au curs nu trebuie atinse NICIODATĂ fără protecție corespunzătoare. În cazul în care lichidul care a curs intră în contact cu pielea, trebuie să clătiți imediat pielea în zona respectivă sub jet de apă. Evitați pe cât posibil ca ochii și gura să intre în contact cu lichidul. Dacă totuși acest lucru se întâmplă adresați-vă imediat unui medic.
- Contactele bateriilor cât și lamelele de contact din aparat trebuie curățate înainte de introducerea bateriilor.

Montaj

Mașina de găurit cu masă este livrată în stare dezasamblată. Curățați mai întâi cu o lavetă uscată țeava sub formă de coloană (6), placa de bază (9), masa de găurire (12), menghina (13) și mandrina de găurit (21).

1. Așezați țeava sub formă de coloană (6) pe placa de bază (9).
Marcajul roșu de pe piciorul țevii sub formă de coloană (6) și creștătura din placa de bază (9) trebuie să corespundă.
Înșurubați țeava sub formă de coloană (6) cu ajutorul celor trei șuruburi de montaj atașate (8) (mărime 13mm, neincluse în furnitura de livrare) cu placa de bază (9). Strângeți bine șuruburile de montaj (8) pentru a nu se rupe filetul plăcii de bază (9).
2. Așezați masa de găurire (12) pe țeava sub formă de coloană (6). Împingeți

masa de găurire (12) într-o poziție inferioară. Fixați masa de găurire (12) cu șurubul de strângere (7) într-o poziție inferioară.

- B** 3. Așezați menghina (13) pe masa de găurire (12). Înșurubați-l cu ajutorul șuruburilor de montaj atașate (11) (mărime 17 mm, neinclus în furnitura de livrare), împreună cu șaibe plate și inelul de siguranță, în succesiunea reprezentată în imagine, strâns cu masa de găurire (12). Ambele șuruburi de montaj (11) trebuie să fie poziționate diagonal față în față.

- C** 4. Așezați unitatea motorului (5) pe țeava sub formă de coloană (6). Asigurați unitatea motorului (5) cu ajutorul ambelor șuruburi de prindere (16) pe o parte cu ajutorul cheii hexagonale interioare atașate (31).

- A** 5. Înșurubați cele trei brațe ridicătoare de găurire (22) în ghidajul manual al arborelui (25). Strângeți cele trei brațe ridicătoare de găurire cu ajutorul unei chei fixe (dimensiuni cheie 6).
6. Desfaceți șurubul de fixare (29) de pe limitatorul de adâncime (28).

- D** 7. Montați laserul cu ajutorul șurubului de fixare (33) pe unitatea motorului (5).
Fiți atenți la faptul că compartimentul bateriei (**A** 17) se află pe partea ghidajului manual al arborelui (**A** 25).

- E**
- Așezați dispozitivul de protecție (23) pe partea superioară a arborelui portburghiu (20).
 - Fixați dispozitivul de protecție (23) cu ajutorul unui șurub de prindere (19).
 - Rabatați în sus dispozitivul de protecție (23). Introduceți mandrina de găurit (21) pe conul arborelui portburghiu (20). Asigurați mandrina de găurit (21) prin câteva lovituri ușoare pe vârful mandrinei. Utilizați în acest scop un ciocan din plastic.

Operarea



Atenție! Pericol de vătămare!

- Aveți grijă să vă asigurați un spațiu suficient pentru lucru și să nu puneți alte persoane în pericol.
- Înainte de punerea în funcțiune, toate capacele și dispozitivele de protecție trebuie să fie montate corespunzător.
- Scoateți ștecărul din priză înainte de a efectua reglaje la nivelul aparatului.

Instalarea

Așezați mașina de găurit cu masă pe o suprafață solidă. **Înșurubați mașina pe suprafața înaintea punerii în funcțiune.** Pentru aceasta, folosiți cele patru orificii din placa de bază (9).

F Selectarea turației

- Desfaceți șurubul de închidere al capacului pentru angrenaj (3).
- Deschideți capacul pentru angrenaj (1).
- Slăbiți cele două piulițe de fixare (4) ale unității motorului (5) cu ajutorul unei chei fixe (dimensiune 14 mm, nu este inclusă în furnitura de livrare).
- Împingeți unitatea motorului (5) puțin în direcția țevii sub formă de coloană (6), pentru a detensiona curelele trapezoidale (34).
- Așezați curelele trapezoidale (34) pe combinația dorită pentru a atinge turația specificată:

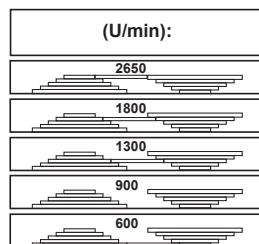



- Strângeți din nou piulițele de fixare (4) și tensionați curelele trapezoidale (34) astfel încât unitatea motorului (5) să fie apăsată spre spate. Curea trapezoidală (34) este corect tensionată, dacă se poate apăsa cca 1 cm în interior.
- Închideți capacul pentru angrenaj (1). Fixați șurubul de închidere al capacului pentru angrenaj (3).



Capacul pentru angrenaj (1) este prevăzut cu un întrerupător de blocare (37). În cazul în care capacul pentru angrenaj (1) nu este închis corect, aparatul nu poate fi pornit.

Turațiile recomandate pentru diferite dimensiuni ale burghiului și materiale:

 Ø [mm]	 Ø [mm]	[1/min]
< 3	< 4	2650
3 - 4	5 - 6	1800
5	7 - 8	1300
6 - 8	9 - 10	900
> 8	> 10	600

F Verificarea curelelor trapezoidale

1. Desfaceți șurubul de închidere al capacului pentru angrenaj (3).
2. Deschideți capacul pentru angrenaj (1).
3. Verificați tensiunea curelei trapezoidale (34).
4. Cureaua trapezoidală (34) este corect tensionată, dacă se poate apăsa ușor pe aceasta.
5. Verificați cureaua trapezoidală (34) cu privire la fisuri, tăieturi sau alte deteriorări.
6. Închideți capacul pentru angrenaj (1). Fixați șurubul de închidere al capacului pentru angrenaj (3).

F Tensionarea curelelor trapezoidale

1. Desfaceți șurubul de închidere al capacului pentru angrenaj (3).
2. Deschideți capacul pentru angrenaj (1).
3. Slăbiți cele două piulițe de fixare (4) ale unității motorului (5) cu ajutorul unei chei fixe (dimensiune 14 mm, nu este inclusă în furnitura de livrare).
4. Strângeți din nou piulițele de fixare (4) și tensionați curelele trapezoidale

astfel încât unitatea motorului (5) să fie apăsată spre spate.

Curea trapezoidală (34) este corect tensionată, dacă se poate apăsa cca 1 cm în interior.

5. Închideți capacul pentru angrenaj (1). Fixați șurubul de închidere al capacului pentru angrenaj (3).

Ajustarea mesei de găurire

1. Desfaceți șurubul de strângere (7).
2. Împingeți masa de găurire (12) la înălțimea dorită.
3. Rabatați masa de găurire (12) în poziția dorită.
4. Fixați din nou masa de găurire (12) cu ajutorul șurubului de strângere (7).
5. Puteți ajusta masa de găurire (12) și cu înclinație. Desfaceți în acest scop șurubul de fixare (10) (dimensiune cheie 19) sub masa de găurire (12). Înclinați masa de găurire (12) după preferință până la max. 45° spre dreapta sau stânga. Fixați din nou masa de găurire (12) cu ajutorul șurubului de fixare (10).

Preselectarea adâncimii de găurire

1. Desfaceți șurubul de fixare (29) de pe limitatorul de adâncime.
2. Coborâți arborele portburghiu (20) cu scula montată pe piesa de prelucrat.
3. Rotiți scala până unde indică săgeata de marcare roșie aplicată pe unitatea motorului (5) pe linia zero a scalei.
4. Rotiți acum scala la adâncimea de găurire dorită și fixați din nou prin răsucire șurubul de fixare (30).
5. Ghidați din nou arborele portburghiu (20) în poziția sa inițială.

Schimbare sculă



Scoateți ștecărul din priză înainte de schimbarea sculei. Astfel evitați pornirea neintenționată.

1. Ridicați dispozitivul de protecție (23).
2. Desfaceți fălcile de susținere ale mandrinei de găurit (21) cu ajutorul cheii mandrinei de găurit (31) din suport (2).
3. Scoateți scula.
4. Introduceți o nouă sculă.
5. Tensionați fălcile de susținere ale mandrinei de găurit (21) cu ajutorul cheii mandrinei de găurit (30).
6. Fixați din nou cheia mandrinei de găurit (30) pe suport (2).
7. Verificați poziția centrală a sculei.
8. Rabatați din nou în jos dispozitivul de protecție (23).
9. Efectuați o probă de funcționare pentru a verifica concentricitatea burghiului.



Nu introduceți în niciun caz cheia mandrinei de găurit (30).

Găurirea

1. Porniți aparatul.
2. Rotiți de unul dintre brațele (22) ridicătoare de găurire în sens antiorar.
3. Mandrina de găurit (21) coboară.
4. Găuriți piesa de prelucrat cu avans adecvat și adâncimea dorită.
5. Aveți în vedere o eventuală rupere necesară a șpanurilor pe drumul către adâncimea de găurire dorită.
6. Ghidați încet scula înapoi în poziția de oprire.

G

Ajustarea laserului



Atenție! - Radiație laser. Nu priviți în direcția radiației. Întoarceți capul sau închideți ochii, pentru a evita o privire în direcția razei laser. Pericol de vătămare a ochilor!



Folosiți o secțiune de lemn de care nu mai aveți nevoie pentru a regla laserul.

1. Găuriți minim piesa prinsă. Nu mai modificați poziția piesei, până când laserul este setat.
2. Porniți laserul de la întrerupătorul de pornire/oprire al laserului (32).
3. Reglați crucea laserului pe o poziție, în care a fost găurită piesa, prin rotirea ambelor regulatoare (18).

H

Montarea/inlocuirea bateriile laserului

1. Opriți laserul.
2. Deschideți compartimentul pentru baterii al laserului (17), prin împingerea blocării în sus și deschideți compartimentul.

Montarea bateriilor

3. Montați bateriile corespunzător polarității indicate pe capac.
4. Închideți și blocați compartimentul pentru baterii (17).

Scoaterea bateriilor

3. Scoateți bateriile din compartimentul pentru baterii (17).
4. Închideți și blocați compartimentul pentru baterii (17).

Indicații generale



Avansul și turația arborelui sunt foarte importante pentru durata de viață a sculei.

- Viteza de tăiere se determină prin turația arborelui portburghiu și prin diametrul sculei.
- De aceea se aplică principiul conform căruia cu cât este mai mare diametrul sculei, cu atât mai scăzută trebuie selectată turația.
- În cazul în care scula este foarte stabilă, presiunea de tăiere trebuie să fie mai ridicată.
- Prin tragerea repetată înapoi a sculei asigurați evacuarea mai ușoară a șpanului.
- Evacuarea șpanului este îngreunată în special în cazul găurilor adânci. Micșorați aici avansul și turația.
- Pentru a evita uzura excesivă a lamei sculei ar trebui ca în cazul orificiilor cu un diametru de peste 8,0 mm să găuriți preliminar cu o sculă cu un diametru mai mic.

Pornirea și oprirea



Aveți grijă ca tensiunea conexiunii la rețea să corespundă cu cea specificată pe plăcuța de tip de pe aparat.



Conectați aparatul la tensiunea de rețea.



Atenție! Rabatați în jos dispozitivul de protecție (23) înainte de a porni mașina.

Pornirea:

1. Apăsați întrerupătorul de pornire (27).

Oprirea:

1. Apăsați întrerupătorul de oprire de urgență (26).

Oprirea de urgență:

- Apăsați întrerupătorul de oprire de urgență (24).



După acționarea întrerupătorului de oprire de urgență apăsați întrerupătorul de pornire (27), pentru a reporni aparatul.

Tensionarea pieselor de prelucrat

Prelucrați numai piese de prelucrat care se tensionează în siguranță între bacurile de prindere (14). Piesa de prelucrat nu trebuie să fie flexibilă. În caz contrar nu poate fi aplicată nicio tensiune în condiții de siguranță.

Piesa de prelucrat nu trebuie să fie însă nici prea mică sau prea mare.

Îndepărtarea blocajelor

- Selectați un avans adecvat pentru a facilita ruperea pe cât posibil fără defecțiuni a șpanului.
- Dacă scula este fixată în piesa de prelucrat, opriți aparatul și scoateți ștecărul din priză. Rotiți scula de la mandrina de găurit în sens antiorar cu un mic impuls pentru a rupe șpanul și a elibera din nou scula.
- Dacă în timpul prelucrării piesei se rupe o piesă, opriți aparatul și scoateți ștecărul din priză. Utilizați un clește și îndepărtați piesa ruptă pentru a preveni împrăștierea necontrolată.

Curățarea și întreținerea



Scoateți ștecărul din priză înainte de fiecare reglare, întreținere sau reparare.



Lucrările care nu sunt descrise în aceste instrucțiuni de utilizare trebuie efectuate de către un atelier de specialitate. Utilizați numai piese originale. Lăsați aparatul să se răcească înainte de toate lucrările de întreținere și curățare. Există pericol de arsuri!

Înainte de fiecare utilizare controlați aparatul de deficiențe evidente cum ar fi piesele desprinse, uzate sau deteriorate, așezarea corectă a șuruburilor sau a altor piese. Înlocuiți piesele deteriorate.

Curățarea



Nu folosiți agenți de curățare resp. solvenți. Substanțele chimice pot ataca piesele din plastic ale aparatului. Nu curățați aparatul niciodată sub jet de apă.

- Curățați temeinic aparatul după fiecare utilizare.
- Curățați orificiile de aerisire și suprafața aparatului cu o perie moale, cu o pensulă sau cu o lavetă.
- Îndepărtați la nevoie șpanurile, praful și murdăria cu ajutorul aspiratorului.
- Lubrifiați periodic piesele mobile.
- Nu permiteți pătrunderea lubrifianților la întrerupător, curelele trapezoidale, șaibele de antrenare și brațele ridicătoare de găurire.

Mentenanță

Aparatul nu necesită mentenanță.

Depozitare

- Păstrați aparatul într-un loc uscat și ferit de praf, și fără a-l lăsa la îndemâna copiilor.
- Mutarea aparatului pe o scurtă distanță poate avea loc cu ajutorul a două persoane. Mutarea aparatului pe o distanță mai mare trebuie efectuată cu un mijloc de transport.

Transport



Nu purtați mașina de găurit cu masă pe unitatea motorului.



Atenție! Suprafață fierbinte. Există pericol de arsuri. Transportați mașina numai după ce unitatea motorului (5) s-a răcit complet.

Este de preferat să purtați mașina de găurit cu masă împreună cu o a doua persoană. Prindeți cu o mână de placa de bază (9), cu cealaltă stabiliți mașina de capacul pentru angrenaj (1).

Reciclare/Protecția mediului

Scoateți bateriile din aparat și predați aparatul, bateriile, accesoriile și ambalajul la un centru de reciclare ecologică.



Dispozitivele electrice nu trebuie aruncate în deșeurile casnice.



Eliminați bateriile în conformitate cu reglementările locale. Predați bateriile la un punct de colectare a bateriilor uzate, care le va elimina corespunzător. Apelați în acest scop la unitatea locală de eliminare a deșeurilor sau la centrul nostru de service.

Directiva 2012/19/EU privind deșeurile de echipamente electrice și electronice: Consumatorii sunt obligați prin lege să recicleze echipamentele electrice și electronice într-un mod ecologic la sfârșitul duratei de funcționare a acestora. În acest fel, se asigură o reciclare ecologică și cu economie de resurse.

În funcție de implementarea dreptului național aveți următoarele opțiuni:

- returnarea la un punct de vânzare,
- predarea la un punct oficial de colectare,
- returnarea producătorului/distribuitoarelor.

Nu intră în această categorie accesoriile atașate aparatelor vechi și mijloacele auxiliare fără componente electrice

Detectarea defecțiunilor

Problemă	Cauză posibilă	Soluție
Aparatul nu pornește	Tensiunea de la rețea lipsește Siguranța a sărit	Verificați priza, cablul de alimentare, circuitul, fișa de rețea, dacă este cazul dispuneți repararea de către un electrician calificat. Verificați siguranța casei
	Înterupător de pornire (27)/ Înterupătorul de oprire (26) defect	Reparație prin intermediul serviciului pentru clienți
	Motorul este defect	Reparație prin intermediul serviciului pentru clienți
Vibrații puternice	Unitatea motorului (5) nu este fixată	Verificarea tensiunii curelelor trapezoidale și strângerea piulițelor de fixare (4)
	Scula nu este tensionată centrat	Verificarea sculei în mandrina de găurit (21)
Laserul nu funcționează	Baterii goale	Înlocuiți bateriile (consultați „Înlocuire/schimbare baterii laser”)
Scârțâit puternic	Tensiunea curelelor trapezoidale este prea ridicată	Verificarea tensiunii curelelor trapezoidale
	Curea trapezoidală (34) deteriorată	Verificarea curelei trapezoidale (34)
	Șaiba de antrenare este deteriorată	Verificarea șaibe de antrenare

Piese de schimb / Accesorii

Piese de schimb și accesorii sunt disponibile pe site-ul www.grizzlytools.shop

Dacă veți avea probleme cu procesul de comandă, vă rugăm să utilizați formularul de contact. Pentru întrebări suplimentare adresați-vă „Centrului de service” (a se vedea pagina 251).

Poz. Instrucțiuni de utilizare	Poz. vedere explodată	Denumire	Nr. comandă
A 6	92,94	Țeavă sub formă de coloană	91104521
A 12	86-91,96	Masă de găurire, completă	91104522
A 13	97-109	Menghină	91103342
A 21	45	Mandrină de găurit	91103343
A 23	44	Dispozitiv de protecție	91103336
A 22	59-60	Braț ridicător de găurire x3	91104525
A 30	61	Cheia mandrinei de găurit	91104510
F 34	72	Curea trapezoidală (K-26.5)	91103345
	11-13	Balama capac pentru angrenaj	91103346
	110	Laser	91099350

Garanție

Stimată clientă, stimate client,
Pentru acest aparat veți primi 3 ani de garanție, de la data achiziției.
În cazul în care aparatul este deteriorat, aveți dreptul legal de a solicita compensarea prejudiciilor de către comerciantul produsului. Aceste drepturi legale nu sunt limitate de garanția oferită de noi și prezentată în cele ce urmează.

Clauze de garanție

Termenul garanției începe de la data achiziționării aparatului. Vă rugăm să păstrați în condiții corespunzătoare bonul de casă original. Acest document este solicitat ca și dovadă a achiziției.

Dacă, pe parcursul a trei ani din momentul achiziției, apare vreo daună materială sau de fabricație, produsul va fi reparat sau înlocuit gratuit – la alegerea noastră. Serviciile prestate în perioada garanției presupun ca, în cadrul termenului-de-trei-ani, să fie prezentate aparatul defect și dovada achiziției (bonul de casă) și să se descrie pe scurt în ce constă și când a apărut dauna. Dacă defectul este acoperit de garanție, veți primi fie produsul reparat fie unul nou. Timpul de nefuncționare din cauza lipsei de conformitate apărute în cadrul termenului de garanție prelungește termenul de garanție legală de conformitate și cel al garanției comerciale și curge, după caz, din momentul la care a fost adusă la cunoștința vânzătorului lipsa de conformitate a produsului sau din momentul prezentării produsului la vânzător/unitatea service până la aducerea produsului în stare de utilizare normală și, respectiv, al notificării în scris în vederea ridicării produsului sau predării efective a produsului către consumator.

Produsele de folosință îndelungată care înlocuiesc produsele defecte în cadrul termenului de garanție vor beneficia de un nou termen de garanție care curge de la data preschimbării produsului.

Perioada de garanție și dreptul la repararea prejudiciului

Perioada de garanție nu se prelungește după ce aceasta expiră. Acest lucru este valabil și pentru componentele înlocuite și reparate. Este recomandabil ca eventualele daune și lipsuri să fie comunicate imediat după achiziție. După expirarea garanției, reparațiile necesare sunt realizate contra-cost.

Conținutul garanției

Aparatul este fabricat în conformitate cu standarde de calitate foarte înalte și este testat în detaliu înainte de livrare.

Dreptul la garanție este valabil pentru erorile materiale sau de fabricație. Această garanție nu acoperă componente ale produsului care sunt expuse unui grad normal de uzură și care, din acest motiv, pot fi considerate ca piese de schimb (de. ex. curea trapezoidală, baterii) și nici daunele produse asupra componentelor fragile (de ex. comutator).

Această garanție este anulată dacă produsul a fost deteriorat, folosit necorespunzător sau dacă nu a fost supus lucrărilor de mentenanță. Pentru a garanta o utilizare corespunzătoare a produsului trebuie să respectați instrucțiunile din manualul de operare. Trebuie neapărat evitate acele domenii de aplicare și acțiuni care sunt contra-indicate sau asupra cărora avertizează manualul de utilizare.

Produsul trebuie să fie folosit doar pentru uz privat, nu industrial. Garanția este

anulată în cazul unei manipulări abuzive sau necorespunzătoare, al folosirii forței și în cazul intervențiilor care nu au fost efectuate de departamentul nostru autorizat de service.

Executarea garanției

Pentru a garanta o procesare rapidă a cazului Dvs., vă rugăm să respectați următoarele instrucțiuni:

- Păstrați bonul de casă și numărul articolului (IAN 499273_2204) ca și dovadă a achiziției produsului.
- Numărul articolului este înscris pe plăcuța de fabricație.
- Dacă apar erori funcționale sau alte lipsuri, contactați imediat, **telefonic** sau prin **e-mail**, departamentul de service menționat mai jos. Veți primi informații suplimentare referitoare la modalitatea de soluționare a reclamației Dvs.
- Produsul evaluat ca fiind defect, în urma consultării cu serviciul nostru de relații cu clienții, poate fi expediat gratuit către departamentul de service indicat de noi, odată cu dovada achiziției (bonul de casă) și cu o declarație în care descrieți în ce constă și când a apărut defecțiunea. Pentru a evita problemele de recepționare și costurile suplimentare, este obligatoriu să folosiți doar adresa poștală furnizată de noi. Asigurați-vă că pachetul nu este expediat cu plata la destinatar, prin Sperrgut, Express sau alți furnizori speciali. Vă rugăm să includeți și accesoriile primite în momentul achiziției și folosiți un ambalaj suficient de solid.

Reparații-Service

Lucrările de reparații **neincluse în garanție pot fi executate**, contra-cost, în departamentul nostru de service. În acest sens, vom fi încântați să vă transmitem o ofertă de preț.

Putem prelucra doar aparate care au fost predate suficient de bine ambalate și care poartă însemnele poștei.

Atenție: Vă rugăm să curățați aparatul înainte de a ni-l transmite și să atașați o notă referitor la defecțiunea în cauză. Aparatele transmise prin servicii cu plata la destinatar sau prin Sperrgut, Express sau alți furnizori speciali nu sunt acceptate. Reciclarea aparatelor stricate predate de Dvs. se face în mod gratuit.

Service-Center



Service România

Tel.: 0800 896 637

E-Mail: grizzly@lidl.ro

IAN 499273_2204

Importator

Vă rugăm să țineți cont de faptul că următoarea adresă nu este una de service. Contactați doar centrul de service menționat mai sus.

Grizzly Tools GmbH & Co. KG

Stockstädter Straße 20

63762 Großostheim

GERMANIA

www.grizzlytools.de

Съдържание

Увод.....	252	Избор на дълбочина на пробиване	263
Предназначение	253	Смяна на инструмент.....	263
Общо описание	253	Пробиване	264
Обем на доставката	253	Настройка на лазера.....	264
Описание на функцията.....	253	Поставяне/смяна на батериите на лазера	264
Преглед	253	Общи указания	264
Технически данни	254	Включване и изключване.....	265
Инструкции за безопасност	255	Фиксиране на детайли за обработка.....	265
Инструкции за безопасност в упътването	255	Освобождаване на блокади	265
Общи инструкции за безопасност	256	Почистване и техническо обслужване	266
Общи инструкции за безопасност за ел. инструменти	256	Почистване	266
Указания за безопасна работа с бормашини.....	259	техническо обслужване	266
Други указания за безопасност ...	259	Съхранение.....	266
Указания за безопасност за боравенето с лазера	260	Транспорт.....	266
Указания за безопасност за боравенето с батериите.....	260	Изхвърляне/Защита на околната среда.....	266
Монтаж.....	260	Резервни части / Принадлежности	267
Обслужване	261	Търсене на повреди.....	268
Поставяне върху основа	261	Гаранция.....	268
Избор на обороти	262	Сервизно обслужване.....	270
Проверка на клиновия ремък	262	Вносител	270
Обтягане на клиновия ремък	262	Превод на оригиналната CE-декларация за съответствие	305
Регулиране на масата за пробиване	263	Технически чертеж.....	307

Увод

Сърдечно Ви честитим закупуването на Вашия нов уред. По такъв начин Вие сте избрали един висококачествен продукт. По време на производството уредът е проверяван за качество и е подложен на крайна проверка. Така функционалната пригодност на Вашия уред е

гарантирана. Не може да се изключи в отделни случаи на или в уреда или маркучите да има остатъчни количества вода или смазочни материали. Това не е недостатък или дефект и основание за безпокойство.



Ръководството за експлоатация е неразделна част от продукта. То съдържа важни указания за безопасността, употребата и изхвърлянето. Преди употребата на продукта се запознайте с всички указания за обслужване и инструкции за безопасност. Използвайте продукта само съгласно описанието и за посочените области на употреба. Пазете упътването добре и когато предавате продукта на трети лица, предавайте заедно с него и всички документи.

Предназначение

Настолната бормашина е предназначена за пробиване на метал, дърво, пластмаса и керамични плочки.

Могат да се използват свредла с цилиндрична опашка с диаметър на пробиване от 1,5 mm до 13 mm.

Уредът е предназначен за дейности тип „домашен майстор“. Той не е конструиран за промишлена употреба. Уредът не е предназначен за употреба от лица под 16 години. Младежи над 16 години трябва да използват уреда само под надзор.

Производителят не носи отговорност за щети, които са предизвикани от неправилна употреба или неправилно обслужване.

Общо описание

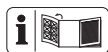

Фигура с най-важните функционални части ще намерите върху предната и задната разгъваща се страница.

Обем на доставката

Извадете уреда внимателно от опаковката и проверете, дали следните части са налице. Изхвърлете надлежно опаковъчния материал.

- Основа
- Маса за пробиване
- Колона
- Двигателен блок
- 3 подвижни пробивни рамена
- Предпазно приспособление
- Патронник
- Ключ за патронник
- Шестостенен ключ
- Менгеме
- Лазер
- 2 x 1,5 V батерии, размер AAA
- Фиксиращ винт
- 5x Монтажни винта
- 2x Гайки
- 4x Подложни шайби
- 2x Пружинна шайба
- Ръководство за употреба

Описание на функцията

Функцията на обслужващите части ще намерите в описанията по-надолу.

Преглед



- 1 Капак на предавката
- 2 Държач за ключа на патронника и шестостенен ключ
- 3 Винтова пробка на капака на предавката
- 4 Установяваща гайка на двигателен блок
- 5 Двигателен блок
- 6 Колона
- 7 Винт с крилчата глава

- 8 3 монтажни винта
 - 9 Основа
 - 10 Фиксиращ винт на масата за пробиване наклон (не се вижда)
 - 11 Монтажни винтове за менгемето
 - 12 Маса за пробиване
 - 13 Менгеме
 - 14 Затегателна челюст
 - 15 Устройство за скалиране на ъгли
 - 16 Затегателен винт, Двигателен блок
 - 17 Отделение за батериите, лазер
 - 18 Регулатор на лазера
 - 19 Затегателен винт, Предпазно приспособление
 - 20 Пробивен шпиндел
 - 21 Патронник
 - 22 Подвижно пробивно рамо
 - 23 Предпазно приспособление
 - 24 Авариен бутон
 - 25 Ръчно управляем шпиндел
 - 26 Бутон за изключване
 - 27 Бутон за включване
 - 28 Дълбочинен ограничител със скала
 - 29 Фиксиращ винт на дълбочинния ограничител
 - 30 Ключ за патронника
 - 31 Шестостенен ключ
 - 32 Превключвател за включване/ изключване на лазера
-
- D** 33 Фиксиращ винт, лазер
-
- F** 34 Клинов ремък
 - 35 Задвижваща шайба към шпиндела
 - 36 Задвижваща шайба към двигателя
 - 37 Блокиращ шалтер

Технически данни

Настолна бормашинаPTBM 400 B1

Мрежово напрежение U ...230 V~, 50 Hz

Консумирана мощност

на празен ход P_0 350 W (S1)

Консумирана

мощност.....400 W (S6 40 %)*

Обороти на празен ход (n_0)

Шпиндел.....600 - 2650 min⁻¹

Двигател 1400 min⁻¹

Клас защита I

Вид защита.....IPX0

Тегло (с принадлежности)..... ок. 14,1 kg

Патронник.....B16 (1,5 mm до 13 mm)

Повдигане на шпиндела 50 mm

Размер на детайла

за обработка.....макс. 60 mm

Лазер

Лазерен клас..... 2

Дължина на

вълните на лазера..... 650 nm

Мощност на лазера P_0 < 1 mW

Електрозахранване

Лазерен модул ..2 x 1,5 V микро (AAA)

Батерия..... Алкално-манганова

Ниво на силата на шума

(L_{pA})75,8 dB; K_{pA} = 3 dB

Ниво на шума (L_{WA})

измерено88,8 dB; K_{WA} = 3 dB

* За непрекъснато време на работа от 4 минути под натоварване, уредът трябва да се охлади след това за 6 минути в режим на празен ход, в противен случай ще се получи прегряване.

Стойностите на шума и вибрациите са определени според нормите и предписанията в декларацията за съответствие.



Носете защита за слуха

Посочената емисионна стойност на шумовете е измерена по

стандартизиран метод на изпитване и може да бъде използвана за сравнение на един електрически инструмент с друг. Посочената емисионна стойност на шумовете може да се използва и за предварителна оценка на натоварването с вибрации.



Предупреждение: Емисиите на шум по време на действителната употреба на електроинструмента могат да се отклоняват от посочените стойности, в зависимост от начина, по който се използва електроинструментът, по-специално от вида на обработвания детайл. Необходимо е да се определят предохранителни мерки за защита на обслужващото лице въз основа на натоварването при действителни условия на употреба.

Инструкции за безопасност



Внимание! При употреба на електрически уреди за защита от токов удар, опасност от нараняване и пожар трябва да се спазват следните принципи мерки за безопасност: Преди да използвате електроинструмента, прочетете тези указания и съхранявайте добре инструкциите за безопасност.

Инструкции за безопасност в упътването

надписи върху уреда:



Внимание!



Опасност от удар от ток!
Преди работи по техническата поддръжка и ремонтни работи издърпайте щепсела от контакта



Прочетете ръководството за обслужване!



Носете защита



Носете очите и слуха



Не носете разпуснати дълги коси.
Използвайте мрежичка за коса.



Не носете ръкавици.



Опасност от нараняване от въртящия се инструмент!
Дръжте ръцете далече



Електрическите уреди не бива да се изхвърлят като битови отпадъци



Внимание! - Лазерно лъчение
Не гледайте в лъча!
Лазер от клас 2



 Ø (mm):	 Ø (mm):	(U/min):
< 3	< 4	
3 - 4	5 - 6	
5	7 - 8	
6 - 8	9 - 10	
> 8	> 10	

Таблица на оборотите

Инструкции за безопасност в упътването:



Знак за опасност с данни за предотвратяване на човешки или материални щети.

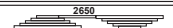
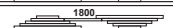
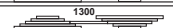
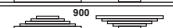
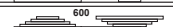

Заповеден знак с данни за предотвратяване на щети.



Свържете уреда към електрозахранването.



Изключете захранващия щепсел.



Знак за упътване с информация за по-добра работа с уреда.



Внимание! Гореща повърхност. Съществува опасност от изгаряне.



Стомана



Дървен материал

Общи инструкции за безопасност



Внимание! При употреба на електрически уреди за защита от токов удар, опасност от нараняване и пожар трябва да се спазват следните принципни мерки за безопасност:
Има опасност от нараняване.

Общи инструкции за безопасност за ел. инструменти



ПРЕДУПРЕЖДЕНИЕ! Прочетете всички указания за безопасност, инструкции, фигури и технически данни, с които е снабден електроинструментът. Пропуските при спазването на инструкциите за безопасност и указанията могат да предизвикат удар от ток, пожар и /или тежки наранявания.

Пазете всички инструкции за безопасност и указания за бъдеща употреба.

Използваното в инструкциите за безопасност понятие „електрически инструмент“ се отнася за електрически инструменти, които работят в мрежата (с мрежов кабел) и за акумулаторни електрически инструменти (без мрежов кабел).

1) БЕЗОПАСНОСТ НА РАБОТНОТО МЯСТО:

- a) **Поддържайте вашето работно място чисто и добре осветено.** Липсата на ред или неосветените работни участъци може да доведат до злополуки.
- б) **Не работете с електрическия инструмент във взривоопасна среда, в която има горими течности, газове или прах.** Електрическите инструменти произвеждат искри, които могат да запалят праха или парите.
- в) **Дръжте децата и другите лица далече по време на употреба на електрическия инструмент.** При отклоняване на вниманието можете да загубите контрол над уреда.

2) ЕЛЕКТРИЧЕСКА БЕЗОПАСНОСТ:

- а) **Свързващият щепсел на електрическия инструмент трябва да съответства на контакта. Щепселът в никакъв случай не бива да се променя. Не използвайте щепсели с адаптер със заземени електрически инструменти.** Непроменените щепсели и съответстващите контакти намаляват риска от удар от ток.
- б) **Избягвайте телесен контакт със заземените повърхности на тръби, нагреватели, печки и хладилници.** Съществува повишен риск от удар от ток, ако тялото ви се заземи.
- в) **Пазете електрическия инструмент от дъжд или влага.** Проникването на вода в електрическия инструмент повишава риска от удар от ток.
- г) **Не използвайте кабела, за да носите електрическия инструмент, да го закачвате или за да изтегляте щепсела от контакта. Дръжте кабела далече от топлина, масло, остри ръбове или движещи се части на уреда.** Повредените или усукани кабели повишават риска от удар от ток.
- д) **Когато работите с електрическия инструмент на открито, използвайте само удължители, които са подходящи за употреба навън.** Употребата на удължител, подходящ за употреба на открито, намалява риска от удар от ток.
- е) **Ако се налага използване на електроинструмента във влажна среда, използвайте предпазен прекъсвач за защита от утечни токове.** Използването на предпазен прекъсвач за защита от утечни токове намалява риска от токов удар.

3) БЕЗОПАСНОСТ НА ХОРАТА:

- а) **Бъдете внимателни, внимавайте какво правите и подхождайте разумно към работата с електрическия инструмент. Не използвайте електрическия инструмент, ако сте уморени или сте под въздействието на наркотици, алкохол или медикаменти.** Един момент невнимание при употребата на електрическия инструмент може да доведе до сериозни наранявания.
- б) **Носете лични предпазни средства и винаги защитни очила.** Носенето на лични предпазни средства като неплъзгащи се защитни обувки, защитна каска или защита за слуха намалява риска от наранявания.
- в) **Избягвайте нежеланото пускане в експлоатация. Уверете се, че електрическият инструмент е изключен преди да го свържете с електрозахранването, да го вземете или носите.** Ако при носене на електрическия инструмент дръжте пръста на прекъсвача или свържете уреда към електрозахранването, когато е включен, това може да доведе до злополуки.
- г) **Преди да включите електрическия инструмент, махнете регулиращите инструменти или гаечни ключове.** Инструментът или ключът, който се намира на въртяща се част на уреда, може да предизвика наранявания.
- д) **Избягвайте необичайни положения на тялото. Осигурете стабилна стойка и поддържайте равновесие по всяко време.** Така можете по-добре да контролирате електрическия инструмент в неочаквани ситуации.

- е) Носете подходящо облекло. Не носете широки дрехи или бижута. Дръжте косата, дрехите и ръкавиците далече от движещите се части. Широките дрехи, бижутата или дългите коси могат да бъдат захванати от движещите се части.
- ж) При възможност за монтиране на прахоизсмукващи и прахоулавящи приспособления, те трябва да се поставят и да се използват правилно. Употребата на прахоизсмукващи приспособления може да намали вредата от праха.
- з) Не си внушавайте фалшиво чувство за сигурност и не се отклонявайте от правилата за безопасност при използване на електроинструменти, също и когато след многократна употреба сте добре запознати с електроинструмента. Невнимателното боравене може да доведе до тежки наранявания в рамките на части от секундата.

4) УПОТРЕБА И ТРЕТИРАНЕ НА ЕЛЕКТРИЧЕСКИЯ ИНСТРУМЕНТ:

- а) Не претоварвайте уреда. За вашата работа използвайте само предназначен за нея електрически инструмент. С подходящия електрически инструмент ще работите по-добре и по-безопасно в съответната област.
- б) Не използвайте електрически инструмент с дефектен прекъсвач. Електрически инструмент, който не може да се включва или изключва, е опасен и трябва да се ремонтира.
- в) Преди да предприемете настройки на уреда, да смените части на работния инструмент или да

оставяте настрана електроинструмента, издърпайте щепсела от контакта и/или отстранете свалящата се батерията. Тази предпазна мярка предотвратява нежелания старт на електрическия инструмент.

- г) Съхранявайте електрическия инструмент, който не се използва, недостъпен за деца. Не разрешавайте на лица, които не са запознати с уреда или не са прочели указанията, да използват уреда. Електрическите инструменти са опасни, когато се използват от неопитни лица.
- д) Поддържайте старателно електроинструмента и работния инструмент. Преди да използвате уреда дайте повредените части на ремонт. Редица злополуки се дължат на недостатъчна поддръжка на електрическите инструменти.
- е) Поддържайте режещите инструменти остри и чисти. Грижливо поддържаните режещи инструменти с остри режещи ръбове заяждат по-малко и се водят по-лесно.
- ж) Използвайте електрическия инструмент, принадлежностите, работните инструменти и др. според тези указания. При това вземете предвид условията на работа и дейността, която трябва да се извърши. Употребата на електрическия инструмент за цели, различни от предвидените, може да доведе до опасни ситуации.
- з) Поддържайте дръжките и повърхностите за хващане сухи и чисти от масло и грес. Плъзгащите се дръжки и повърхности за хващане не позволяват сигурна работа и контрол на електроинструмента в непредвидени ситуации.

5) СЕРВИЗ:

- а) **Давайте вашия електрически инструмент за ремонт само от квалифицирани специалисти и само с оригинални резервни части.** Така се гарантира запазване на безопасността на електрическия инструмент.

Указания за безопасна работа с бормашини

- а) Бормашината трябва да бъде обезопасена. Неправилно закрепената бормашина може да се движи и да се обърне, а това може да доведе до наранявания.
- б) Детайлът трябва да бъде затегнат или фиксиран на поставката за детайла. Не пробивайте детайли, които са твърде малки за безопасно затягане. Придържането на детайла с ръка може да доведе до наранявания.
- в) **Не носете ръкавици.** Ръкавиците могат да бъдат захванати от въртящите се части или стружките/стърготините и така да се стигне до наранявания.
- г) **Дръжте ръцете си далеч от зоната на пробиване, докато електроинструментът работи.** Контактът с въртящите се части или стружките/стърготините може да доведе до наранявания.
- д) **Пробиващият инструмент трябва да се върти, преди да го насочите към детайла.** В противен случай пробиващият инструмент може да заяде в детайла и това да предизвика неочаквано движение на инструмента и наранявания.
- е) **Ако пробиващият инструмент**

блокира, спрете да натискате и го изключете. Открийте и отстранете причината за блокирането.

Блокирането може да доведе до неочаквано движение на детайла и до наранявания.

- ж) **Избягвайте дългите стружки/стърготини, като редовно прекъсвайте натиска надолу.** Острие метални стърготини могат да се оплетат и да доведат до наранявания.
- з) **Никога не отстранявайте стружките/стърготините от зоната на пробиване, докато електроинструментът работи. За отстраняване на стружките/стърготините преместете пробиващия инструмент извън детайла, изключете електроинструмента и изчакайте докато спре. Използвайте помощни средства като четка или кука, за да отстраните стружките/стърготините.** Контактът с въртящите се части или стружките/стърготините може да доведе до наранявания.
- и) **Допустимите обороти на сменяемите инструменти с измерени обороти трябва да бъдат поне толкова високи, колкото максималните обороти, посочени на електроинструмента.** Аксесоар, който се върти по-бързо от допустимото, може да се счупи и да полети наоколо.

Други указания за безопасност

- Ако мрежовият захранващ кабел на електроинструмента е повреден, той трябва да бъде сменен

със специален предварително заготвен мрежови захранващ кабел, който можете да закупите от организацията за обслужване на клиенти.

Указания за безопасност за боравенето с лазера

- Внимание: Лазерно лъчение Не гледайте в лъча Лазерен клас 2
- Не насочвайте лазера към отразяващи повърхности.
- Означения и предупредително указание се намират до ръчно управляемия шпиндел (25).

Указания за безопасност за боравенето с батериите

- По всяко време внимавайте за това, батериите да са поставени с правилната полярност (+ и -), както е показано върху батерията.
- Не свързвайте на късо батериите.
- Не зареждайте непрезареждащи се батерии.
- Не изтощавайте прекомерно батериите!
- Не смесвайте стари и нови батерии, както и батерии от различни видове или производители! Сменяйте едновременно всички батерии като комплект.
- Незабавно извадете от уреда използваните батерии и ги изхвърлете правилно!
- Не загрявайте батериите!
- Не заварявайте или запоявайте директно към батериите!
- Не разглобявайте батериите!
- Не деформирайте батериите!
- Не хвърляйте батериите в огън!
- Съхранявайте батериите на място,

което не може да бъде достигнато от деца.

- Не позволявайте на деца без надзор да сменят батериите!
- Не съхранявайте батериите в близост до огън, печки или други източници на топлина. Не излагайте батерията на директно слънчево лъчение, не я използвайте или съхранявайте в автомобили при горещо време.
- Съхранявайте неизползваните батерии в оригиналната опаковка и ги дръжте далеч от метални предмети. Не смесвайте и не разбърквайте разопакованите батерии! Това може да доведе до късо съединение на батерията и по този начин до увреждания, изгаряния или дори до опасност от пожар.
- Извадете батериите от уреда, когато той не се използва за по-дълго време, освен ако той не е предназначен за аварийни случаи!
- НИКОГА не докосвайте батерии, които са изтекли, без съответната защита. Ако изтеклата течност влезе в контакт с кожата, трябва незабавно да изплакнете кожата в тази област под течаща вода. Във всеки случай не позволявайте на очите и устата да влязат в контакт с течността. В такъв случай незабавно потърсете лекар.
- Преди поставяне на батериите почистете контактите на батериите, както и съответните срещуположни контакти в уреда.

Монтаж

Настолната бормашина се доставя разглобена. Най-напред почистете със суха кърпа колоната (6), основата (9), масата за пробиване (12), менгемето (13) и патронника (21).

1. Поставете колоната (6) върху основата (9). Червената маркировка върху крака на колоната (6) и вдлъбнатината в основата (9) трябва да съвпадат. Свържете колоната (6) с основата (9), като я завинтите с трите шестостенни винта (8) (Размер 13 mm). Затегнете винтовете (8) умерено, за да не се скъсат резбите в основата (9).
2. Поставете масата за пробиване (12) на колоната (6). Преместете масата за пробиване (12) надолу. Фиксирайте масата за пробиване (12) с винта с крилчата глава (7) в долна позиция.

- B** 3. Сложете менгемето (13) върху масата за пробиване (12). Фиксирайте го здраво с приложените затегателни челюсти (11) (Размер 17 mm), заедно с подложната шайба и пружинната шайба, в изобразената последователност към масата за пробиване (12). Двата монтажни винта (11) трябва да бъдат разположени диагонално един срещу друг.

- C** 4. Поставете двигателния блок (5) на колоната (6). Фиксирайте двигателния блок (5) с двата затегателни винта (16) от страни с помощта на приложения шестостенен ключ (31).

- A** 5. Завинтете трите подвижни пробивни рамена в управляемия шпиндел (25). Затегнете трите лоста за хода при пробиване с гаечен ключ (Размер на ключа 6).
6. Развийте фиксиращия (29) винт от дълбочинния ограничител (28).

- D** 7. Монтирайте лазера с помощта на фиксиращия винт (33) към двигателния блок (5). При това внимавайте отделението за батериите (**A** 17) да се намира от страната на ръчно управляемия шпиндел (**A** 25).

- E** 8. Поставете предпазното приспособление (23) на горната част на пробивния шпиндел.
9. Фиксирайте предпазното съоръжение (23) със затегателния винт (19).
 10. Вдигнете предпазното приспособление (23) нагоре. Поставете патронника (21) на конуса на пробивния шпиндел (20). Фиксирайте патронника (21) с няколко леки удара по върха. За целта използвайте пластмасов чук.

Обслужване



Внимание! Опасност от нараняване!

- Внимавайте да имате достатъчно място за работа и да не застрашавате други лица.
- Преди пуска в експлоатация всички капаци и предпазни съоръжения трябва да бъдат монтирани правилно.
- Изключете захранващия щепсел, преди да извършвате настройки по уреда.

Поставяне върху основа

Поставете настолната бормашина върху твърда основа. **Преди пускане в експлоатация, свържете машината**

и основата с винтове. За целта използвайте четирите отвора в основата (9).

F Избор на обороти

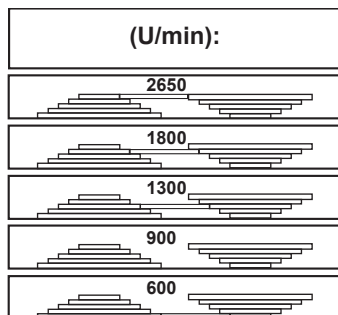

1. Развийте винтовата пробка (3) на капака на предавката (1).
2. Отворете капака на предавката (1).
3. Развийте двете установяващи гайки (4) на двигателния блок (5) с гаечен ключ (размер 14 mm, не се съдържа в окомплектовката на доставката).
4. Преместете двигателния блок (5) малко в посока колоната (6), за да отпуснете клиновия ремък (34).
5. Поставете клиновия ремък (34) на желаната комбинация, за да постигнете посочените обороти:



6. Затегнете отново установяващите гайки (4) и опънете клиновия ремък (34), така че двигателният блок (5) да се натисне назад. Клиновият ремък (34) е обтегнат правилно, ако може да се натиска навътре с ок. 1 cm.
7. Затворете капака на предавката (1). Фиксирайте винтовата пробка на капака на предавката (3).

i Капакът на предавката (1) има защитен изключвател (37). При неправилно затворен капак на предавката (1) уредът не може да бъде включен.

Препоръчителни обороти за различни размери свредла и материали:

 Ø [mm]	 Ø [mm]	[1/min]
< 3	< 4	2650
3 - 4	5 - 6	1800
5	7 - 8	1300
6 - 8	9 - 10	900
> 8	> 10	600

F Проверка на клиновия ремък

1. Развийте винтовата пробка (3) на капака на предавката (1).
2. Отворете капака на предавката (1).
3. Проверете обтягането на клиновия ремък (34).
4. Клиновият ремък (34) е обтегнат правилно, ако леко се огъва при натиск.
5. Проверете клиновия ремък (34) за цепнатини, срезове или други повреди.
6. Затворете капака на предавката (1). Фиксирайте винтовата пробка на капака на предавката (3).

F Обтягане на клиновия ремък

1. Развийте винтовата пробка на капака на предавката (3).
2. Отворете капака на предавката (1).

3. Развийте двете установяващи гайки (4) на двигателния блок (5) с гаечен ключ (размер 14 mm, не се съдържа в окомплектовката на доставката).
4. Затегнете отново установяващите гайки (4) и опънете клиновия ремък, така че двигателният блок (5) да се натисне назад.
Клиновият ремък (34) е обтегнат правилно, ако може да се натиска навътре с ок. 1 cm.
5. Затворете капака на предавката (1).
Фиксирайте винтовата пробка на капака на предавката (3).

Регулиране на масата за пробиване

1. Развийте винта с крилчата глава (7).
2. Преместете масата за пробиване (12) на желаната височина:
3. Завъртете масата за пробиване (12) в желаната позиция:
4. Фиксирайте отново масата за пробиване (12) с винта с крилчата глава (7).
5. Можете да регулирате и наклона на масата за пробиване (12). За целта развийте затегателния винт (10) (Размер на ключа 19). под масата за пробиване. Наклонете масата за пробиване (12) по желание до макс. 45° надясно или наляво и фиксирайте масата за пробиване (12) отново със затегателния винт (10).

Избор на дълбочина на пробиване

1. Развийте фиксиращия винт от дълбочинния ограничител (29).
2. Снизете пробивния шпиндел (20) с монтиралия инструмент върху детайла.

3. Завъртете скалата, докато разположената върху двигателния блок (5) червена маркираща стрелка сочи към нулевата линия на скалата.
4. Сега завъртете скалата до желаната дълбочина на пробиване и затегнете отново фиксиращия винт (29).
5. Преместете пробиващия шпиндел (20) отново в неговата изходна позиция.

Смяна на инструмент



Преди смяната на инструмента изключете щепсела от контакта. Така ще предотвратите неволно задвижване.

1. Вдигнете предпазното приспособление (23) нагоре.
2. Разхлабете фиксиращите челюсти на патронника (21) с помощта на ключа за патронника (30) от държача (2).
3. Отстранете инструмента.
4. Поставете нов инструмент.
5. Затегнете фиксиращите челюсти на патронника (21) с помощта на ключа за патронника (30).
6. Фиксирайте отново ключа на патронника за пробиване (30) към държача (2).
7. Проверете центрираната позиция на инструмента.
8. Спуснете предпазното приспособление (23) отново надолу.
9. Извършете кратък пробен пуск, за да проверите свредлото за радиално биене.



В никакъв случай не оставяйте прикрепен ключа за патронника (30).

Пробиване

1. Включете уреда.
2. Завъртете едно от подвижните пробивни рамена обратно на часовниковата стрелка.
3. Патронникът (21) се спуска.
4. Пробивайте обработвания детайл със съответното подаване и желана дълбочина.
5. Имайте предвид, че докато пробивате може да се наложи да счупите стружка/стърготина.
6. Върнете инструмента бавно назад до крайната позиция

G Настройка на лазера



Внимание! - Лазерно лъчение. Не гледайте в лъча. Завъртете главата си настрани или затворете очите си, за да предотвратите гледане в лазерния лъч. Опасност от наранявания на очите!

i За регулиране на лазера използвайте парче отрязано дърво, което не ви е необходимо повече.

1. Пробийте стегнатия детайл съвсем малко. Повече не променяйте позицията на детайла, докато лазерът не бъде настроен.
2. Включете лазера от превключвателя за включване/изключване на лазера (32).
3. Настройте лазерния кръст върху мястото, на което е бил пробит детайлът, като въртите двата регулатора (18).

H Поставяне/смяна на батериите на лазера

1. Изключете лазера.
2. Отворете отделението за батерии на лазера (17) като преместите блокировката нагоре и отворите отделението.

Поставяне на батериите

3. Поставете батериите, спазвайки посочената върху капачето полярност.
4. Затворете и блокирайте отделението за батериите (17).

Изваждане на батериите

3. Извадете батериите от отделението за батериите (17).
4. Затворете и блокирайте отделението за батериите (17).

Общи указания



Подаването и оборотите на шпиндела са определящи за срока на експлоатация на инструмента.

- Средната скорост се определя от оборотите на пробивния шпиндел и диаметъра на инструмента.
- Затова принципът е, че колкото по-голям е диаметъра на инструмента, толкова по-ниски обороти трябва да бъдат избрани.
- При по-голяма твърдост на обработвания детайл силата на пробиване трябва да е по-голяма.
- С повтарящо се отдръпване на инструмента спомогателно за полесното отстраняване на стружките/стърготините.
- Отстраняването на стружките/стърготините е затруднено най-

вече при дълбоко пробиване. Тук намалете подаването и оборотите.

- За да избегнете прекомерно износване на острието на инструмента, при пробиви с диаметър над 8,0 mm най-напред направете предварителен пробив с инструмент с по-малък диаметър.

Включване и изключване



Внимавайте напрежението на електрическата мрежа да отговаря на типовата табелка на уреда.



Свържете уреда към електрозахранването.



Внимание! Спуснете предпазното съоръжение (23) надолу, преди да включите машината.

Включване:

1. Натиснете превключвателя за включване (27).

Изключване:

1. Натиснете превключвателя за изключване (26).

Аварийно изключване:

Натиснете бутона за аварийно изключване (24).



След задействане на аварийното изключване натиснете превключвателя за включване (27), за да стартирате уреда отново.

Фиксиране на детайли за обработка

Обработвайте само детайли, които могат да се затегнат сигурно между затегателните челюсти (14). Обработваният детайл не бива да поддава прекалено. В противен случай не може да се осигури безопасно фиксиране.

Обработваният детайл не бива да е също прекалено голям или малък.

Освобождаване на блокади

- Изберете принципно подходящо подаване за възможно най-безпроблемно счупване на стружките/стърготините.
- Ако инструментът е блокирал в обработвания детайл, изключете уреда и извадете щепсела. Завъртете инструмента в патронника обратно на часовниковата стрелка с лек тласък, за да счупите стружката/стърготината и да освободите отново инструмента.
- Ако при обработката на детайла се отчупи парче, изключете уреда и извадете щепсела. Отстранете парчето с помощта на клещи, за да предотвратите неконтролирано отхвъркване.

Почистване и техническо обслужване



Изключвайте щепсела преди всяко регулиране, поддръжка или привеждане в изправност.



Извършвайте чрез специализиран сервиз

дейностите, които не са описани в това ръководство за експлоатация. Използвайте само оригинални части. Оставете уреда да се охлади преди всички дейности по поддръжка и почистване. Съществува опасност от изгаряне!

Преди всяка употреба проверявайте уреда за видими дефекти като разхлабени, износени или повредени части, правилна позиция на винтове или други части. Подменяйте повредените части.

Почистване



Не използвайте почистващи препарати или разтворители. Химическите субстанции могат да повредят пластмасовите части на уреда. Никога не почиствайте уреда под течаща вода.

- Почиствайте уреда добре след всяка употреба.
- Почиствайте вентилационните отвори и повърхността на уреда с мека четка или кърпа.
- При необходимост отстранявайте стружките/стърготините, праха и замърсяванията с прахосмукачка.
- Смазвайте подвижните части редовно.
- Не допускайте попадането на смазочни материали върху превключватели, клинови ремъци,

задвижващи шайби и подвижни пробивни рамена.

техническо обслужване

Уредът не се нуждае от поддръжка.

Съхранение

- Съхранявайте уреда на сухо и недостъпно за деца място.
- Преместване на уреда на късо разстояние може да се извърши от двама човека. Преместване на уреда на по-дълго разстояние по принцип трябва да се извърши с транспортно средство.

Транспорт



Не носете настолната бормашина за двигателния блок.



Внимание! Гореща повърхност. Съществува опасност от изгаряне. Транспортирайте машината едва тогава, когато двигателният блок (5) се е охладил напълно.

По възможно носете настолната бормашина заедно с още един човек. Хванете с една ръка основата (9), а с другата стабилизирайте машината при капака на предавката (1).

Изхвърляне/Защита на околната среда

Електрическите уреди не бива да се изхвърлят като битови отпадъци.



Електрическите уреди не бива да се изхвърлят като битови отпадъци.



Изхвърлете батериите съгласно местните предписания. Предайте батериите в пункт за събиране на стари батерии, където те ще бъдат рециклирани по щадящ околната среда начин. За целта попитайте Вашата местна фирма за събиране на отпадъци или наш сервизен център.

По този начин се гарантира еколого-съобразно и щадящо ресурси предаване за отпадъци.

В зависимост от прилагането в националното законодателство, имате следните опции:

- връщане на място на продажба,
- предаване в официален събирателен пункт,
- изпращане обратно към производителя/дистрибутора.

От това изискване не са засегнати прикрепените към старите уреди принадлежности и помощни средства без електрически съставни части.

Директива 2012/19/ЕС относно отпадъците от електрическо и електронно оборудване: Потребителите за законово задължени да предават електронните уреди в края на техния полезен живот за екологосъобразно рециклиране.

Резервни части / Принадлежности

Резервни части и принадлежности можете да получите на адрес www.grizzlytools.shop

Ако имате проблеми с поръчката, използвайте формуляра за контакт. Ако имате други въпроси, обърнете се към „Сервизен център“ (вж. страница 270).

Позиция Ръководство за употреба	Позиция Технически чертеж	Описание	Пореден номер
A 6	92,94	Колона	91104521
A 12	86-91,96	Маса за пробиване, завърши	91104522
A 13	97-109	Менгеме	91103342
A 21	45	Патронник	91103343
A 23	44	Предпазно приспособление	91103336
A 22	59-60	подвижни пробивни рамена x3	91104525
A 30	61	Ключ за патронника	91104510
F 34	72	Клинов ремък (K-26.5)	91103345
	11-13	Шарнир на капака на ремъка	91103346
	110	Лазер	91099350

Търсене на повреди

Проблем	Възможна причина	Отстраняване на проблема
Уредът не стартира	Липсва напрежение на електрическата мрежа. Предпазителят на жилището се задейства	Проверете контакта, захранващия кабел, проводника, щепсела и евентуално ремонтирайте чрез електротехник. Проверете предпазителя на жилището
	Повреден превключвател за включване (27)/ превключвател за изключване (26)	Ремонт чрез отдела за обслужване на клиенти
	Повреден двигател	Ремонт чрез отдела за обслужване на клиенти
Силни вибрации	Двигателният блок (5) не е фиксиран	Проверете обтягането на клиновия ремък и затегнете установяващите гайки (4)
	Инструментът не е центриран в закрепването	Проверете инструмента в патронника (21)
Лазерът не функционира	Батериите са изтощени	Сменете батериите (вижте „Смяна на батериите на лазера“)
Силен скърцащ шум	Клиновият ремък е прекалено обтегнат	Проверете обтягането на клиновия ремък
	Клиновият ремък (34) е повреден	Проверете клиновия ремък (34)
	Задвижващата шайба е повредена	Проверете задвижващите шайби

Гаранция

Уважаеми клиенти, за този уред получавате 3 години гаранция от датата на покупката. В случай на несъответствие на продукта с договора за продажба Вие имате законно право да предявите рекламация

пред продавача на продукта при условията и в сроковете, определени в глава трета, раздел II и III и глава четвърта от Закона за предоставяне на цифрово съдържание и цифрови услуги и за продажба на стоки (ЗПЦСЦУПС)*.

Вашите права, произтичащи от посочените разпоредби, не се ограничават от нашата по-долу представена търговска гаранция, не са свързани с разходи за потребителите и независимо от нея продавачът на продукта отговаря за липсата на съответствие на потребителската стока с договора за продажба съгласно ЗПЦСЦУПС.

Гаранционни условия

Гаранционният срок е 3 години от датата на получаване на стоката. Пазете добре оригиналната касова бележка. Този документ е необходим като доказателство за покупката. Ако в рамките на три години от датата на закупуване на този продукт се появи дефект на материала или производствен дефект, продуктът ще бъде безплатно ремонтиран или заменен. Гаранцията предполага в рамките на тригодишния гаранционен срок да се представят дефектния уред, касовата бележка (касовият бон), както и всички други документи, установяващи наличието на дефект и писмено да се обясни в какво се състои дефектът и кога е възникнал. Ако дефектът е покрит от нашата гаранция, Вие ще получите обратно ремонтирания или нов продукт. В случай на замяна на дефектна стока първоначалните гаранционен срок и гаранционни условия се запазват. В случай на ремонт на дефектна стока, срокът на ремонта се прибавя към гаранционния срок. За евентуално наличните и установени повреди и дефекти още при покупката трябва да се съобщи веднага след разопаковането. Евентуалните ремонти след изтичане на гаранционния срок са срещу заплащане. Ремонтът или замяната на продукта не порождават нова гаранция.

Обхват на гаранцията

Уредът е произведен грижливо според строгите изисквания за качество и добросъвестно изпитан преди доставка. Гаранцията важи за дефекти на материала или производствени дефекти. Гаранцията не обхваща консумативите, както и частите на продукта, които подлежат на нормално износване, поради което могат да бъдат разглеждани като бързо износващи се части (например Клинов ремък) или повредите на чупливи части (например прекъсвачи). Гаранцията отпада, ако уредът е повреден поради неправилно използване или в резултат на неосъществяване на техническа поддръжка. За правилната употреба на продукта трябва точно да се спазват всички указания в упътването за експлоатация. Предназначение и действия, които не се препоръчват от упътването за експлоатация или за които то предупреждава, трябва задължително да се избягват. Продуктът е предназначен само за частна, а не за професионална употреба. При злоупотреба и неправилно третиране, употреба на сила и при интервенции, които не са извършени от клона на нашия оторизиран сервиз, гаранцията отпада.

Процедура при гаранционен случай

За да се гарантира бърза обработка на Вашия случай, следвайте следните указания:

- За всички запитвания подгответе касовата бележка и идентификационния номер (IAN 499273_2204) като доказателство за покупката.
- Вземете артикулния номер от фабричната табелка.



- При възникване на функционални или други дефекти първо се свържете по телефона или чрез имейл с долупосочения сервизен отдел. След това ще получите допълнителна информация за уреждането на Вашата рекламация.
- След съгласуване с нашия сервиз можете да изпратите дефектния продукт на посочения Ви адрес на сервиза безплатно за Вас, като приложите касовата бележка (касовия бон) и посочите писмено в какво се състои дефектът и кога е възникнал. За да се избегнат проблеми с приемането и допълнителни разходи, задължително използвайте само адреса, който Ви е посочен. Осигурете изпращането да не е като експресен товар или като друг специален товар. Изпратете уреда заедно с всички принадлежности, доставени при покупката, и осигурете достатъчно сигурна транспортна опаковка.

Ремонтен сервиз / извънгаранционно обслужване

Ремонти извън гаранцията можете да възложите на клона на нашия сервиз срещу заплащане. Той с удоволствие ще Ви направи предварителна калкулация. Можем да обработваме само уреди, които са достатъчно опаковани и изпратени с платени транспортни разходи.

Внимание: Изпратете Вашия уред на клона на нашия сервиз почистен и с указание за дефекта.
Уредите, предмет на извънгаранционно обслужване, изпратени с неплатени транспортни разходи – с наложен

платеж, като експресен или друг специален товар – не се приемат. Ние ще извършим безплатно изхвърлянето на изпратените от Вас дефектни уреди.

Сервизно обслужване



България

Тел.: 00800 111 4920

Е-мейл: grizzly@lidl.bg

IAN 499273_2204

Вносител

Моля, обърнете внимание, че следващият адрес не е адрес на сервиза. Първо се свържете с горепосочения сервизен център.

Гризли Туулс ГмБХ & Ко.КГ

Щокщетер Щрасе 20

63762 Гросостхайм

Германия

* Като физическо лице – потребител, независимо от настоящата търговска гаранция, Вие се ползвате от правата на законовата гаранция, предоставена от Закона за предоставяне на цифрово съдържание и цифрови услуги и за продажбата на стоки /ЗПЦСЦУПС/. По-специално Вие имате право при несъответствие на стоката да бъде извършен ремонт или замяна по Ваш избор, освен ако това е невъзможно или е свързано с непропорционално големи разходи за продавача. Вие имате право на пропорционално намаляване на цената или на разваляне на договора при наличие на условията на чл. 33, ал. 3 от ЗПЦСЦУПС. Условията и сроковете на законовата гаранция са регламентирани в глава трета, раздел II и III и в глава четвърта на ЗПЦСЦУПС

Περιεχόμενα

εισαγωγή.....	271	Αλλαγή εργαλείου	282
Σκοπός χρήσης.....	272	Διάρθρωση	283
Γενική περιγραφή.....	272	Ρύθμιση λείζερ	283
Παραδοτέα υλικά.....	272	Τοποθέτηση/αλλαγή μπαταριών	
Περιγραφή Λειτουργίας	272	λείζερ.....	283
Επισκόπηση.....	272	Γενικές υποδείξεις	283
Τεχνικά Χαρακτηριστικά	273	Ενεργοποίηση και Απενεργοποίηση	284
Υποδείξεις ασφάλειας	274	Σύσφιξη τεμαχίων επεξεργασίας....	284
Σύμβολα και εικονοσύμβολα	274	Απομάκρυνση εμφράξεων	284
Γενικές υποδείξεις ασφαλείας για		Καθαρισμός και Συντήρηση	284
ηλεκτρικά εργαλεία.....	275	Καθαρισμός.....	285
Υποδείξεις ασφαλείας για τρυπάνια..	278	Συντήρηση	285
Περαιτέρω υποδείξεις ασφαλείας...	278	Αποθήκευση	285
Υποδείξεις ασφαλείας για τη		Μεταφορά.....	285
μεταχείριση του λείζερ.....	279	Απόσυρση/προστασία του	
Υποδείξεις ασφαλείας για τη		περιβάλλοντος.....	285
μεταχείριση των μπαταριών	279	Ανταλλακτικά / Αξεσουάρ	286
Συναρμολόγηση	279	Ανίχνευση βλαβών	287
Χρήση	280	Εγγύηση.....	288
Τοποθέτηση.....	280	Σέρβις επισκευής.....	289
Επιλογή αριθμού στροφών	281	Service-Center	289
Έλεγχος τραπεζοειδή ιμάντα	281	εισαγωγέας	289
Τάνυση τραπεζοειδούς ιμάντα.....	282	Μετάφραση των πρωτότυπων	
Μετατόπιση πάγκου διάρθρωσης.....	282	Οδηγιών χρήσης	306
Προεπιλογή βάθους διάρθρωσης.....	282	Επί μέρους σχεδιαγράμματα	307

εισαγωγή

Συγχαρητήρια για την αγορά της νέας συσκευής σας. Προτιμήσατε να αγοράσετε ένα προϊόν ανώτερης ποιότητας.

Η ποιότητα αυτής της συσκευής ελέγχθηκε κατά τη διάρκεια της παραγωγής, αλλά και σε τελικό έλεγχο. Με τον τρόπο αυτό εξασφαλίστηκε η λειτουργικότητα της συσκευής σας. Δεν αποκλείεται σε μεμονωμένες περιπτώσεις να βρίσκονται στη συσκευή ή στους σωλήνες κατάλοιπα νερού ή λιπαντικών. Το γεγονός αυτό δεν αποτελεί ελάττωμα ή βλάβη της συσκευής και δεν είναι καθόλου ανησυχητικό.



Οι οδηγίες χρήσης αποτελούν αναπόσπαστο τμήμα αυτού του προϊόντος. Περιέχουν σημαντικές υποδείξεις για την ασφάλεια, τη χρήση και διάθεση της συσκευής. Πριν τη χρήση του προϊόντος να εξοικειωθείτε με όλες τις οδηγίες χειρισμούς και τις υποδείξεις ασφαλείας. Να χρησιμοποιείτε το προϊόν μόνο όπως περιγράφεται και μόνο για τον αναφερόμενο σκοπό. Να φυλάξετε καλά τις οδηγίες και να τις παραδώσετε σε τρίτους μαζί με το προϊόν.

Σκοπός χρήσης

Το κολονάτο δράπανο προορίζεται για διάτρηση σε μέταλλο, ξύλο, πλαστικό και πλάκες. Μπορούν να χρησιμοποιηθούν τρυπάνια κυλινδρικού άξονα με διάμετρο διάτρησης από 1,5 mm έως 13 mm.

Η συσκευή προορίζεται για οικιακή χρήση. Δεν είναι φτιαγμένη για συνεχή, επαγγελματική χρήση.

Η συσκευή δεν προορίζεται για χρήση από άτομα κάτω των 16 ετών. Ανήλικοι κάτω των 16 ετών δεν επιτρέπεται να χρησιμοποιούν τη συσκευή χωρίς επίβλεψη. Ο κατασκευαστής δεν αναλαμβάνει καμία ευθύνη για φθορές που οφείλονται σε μη ορθή ή λάθος χρήση.

Γενική περιγραφή



Η απεικόνιση των σημαντικότερων εξαρτημάτων λειτουργίας βρίσκεται στην μπροστινή και πίσω αναδιπλούμενη σελίδα.

Παραδοτέα υλικά

Βγάλτε τη συσκευή από τη συσκευασία και ελέγξτε, αν είναι πλήρης. Διαθέστε τα υλικά συσκευασίας σύμφωνα με τους κανονισμούς.

- Πλάκα βάσης
- Πάγκος διάτρησης
- Σωλήνας στήλης
- Μονάδα μοτέρ
- 3 Βραχίονες διαδρομής διάτρησης
- Διάταξη προστασίας
- Τσοκ
- Κλειδί τσοκ
- Εσωτερικό εξάγωνο κλειδί
- Μέγγενη
- Λείζερ

- Βίδα στερέωσης
- 2 μπαταρίες 1,5 V, μεγέθους AAA
- 5 βίδες συναρμολόγησης
- 2 παξιμάδια
- 4 ροδέλες
- 2 ελατηριωτοί δακτύλιοι
- Οδηγιών χρήσης

Περιγραφή Λειτουργίας

Τη λειτουργία των εξαρτημάτων χειρισμού θα την βρείτε στις ακόλουθες περιγραφές.

Επισκόπηση



- 1 Επικάλυψη μηχανισμού μετάδοσης κίνησης
- 2 Συγκράτηση για κλειδί τσοκ και εσωτερικό εξάγωνο κλειδί
- 3 Βίδα ασφάλισης της επικάλυψης μηχανισμού μετάδοσης κίνησης
- 4 Παξιμάδι ασφάλισης μονάδας μοτέρ
- 5 Μονάδα μοτέρ
- 6 Σωλήνας στήλης
- 7 Εγκάρσια ράβδος
- 8 3 Βίδες συναρμολόγησης
- 9 Πλάκα βάσης
- 10 Κοχλίας ασφάλισης πάγκου διάτρησης, Κλίση (δεν απεικονίζεται)
- 11 Βίδες συναρμολόγησης για τη μέγγενη
- 12 Πάγκος διάτρησης
- 13 Μέγγενη
- 14 Σιαγόνα σύσφιξης
- 15 Γωνιακή διαβάθμιση
- 16 Βίδα σύσφιξης, μονάδα μοτέρ
- 17 Θήκη μπαταριών, λείζερ
- 18 Ρυθμιστής του λείζερ
- 19 Βίδα σύσφιξης, Διάταξη προστασίας
- 20 Άτρακτος διάτρησης
- 21 Τσοκ

- 22 Βραχίονας διαδρομής διάτρησης
- 23 Διάταξη προστασίας
- 24 Διακόπτης έκτακτης απενεργοποίησης
- 25 Χειροκίνητος οδηγός ατράκτου
- 26 Διακόπτης απενεργοποίησης
- 27 Διακόπτης ενεργοποίησης
- 28 Αναστολέας βάθους με διαβάθμιση
- 29 Κοχλίας ασφάλισης αναστολέα βάθους
- 30 Κλειδί τσοκ
- 31 Εσωτερικό εξάγωνο κλειδί
- 32 Διακόπτης ενεργο-/ απενεργοποίησης του λέιζερ

D 33 Βίδα στερέωσης, λέιζερ

- F** 34 Τραπεζοειδής ιμάντας
- 35 Δίσκος μετάδοσης κίνησης πλευράς ατράκτου
 - 36 Δίσκος μετάδοσης κίνησης πλευράς μοτέρ
 - 37 Διακόπτης ασφάλισης

Τεχνικά Χαρακτηριστικά

Επιτραπέζιο δραπανοPTBM 400 B1

Όνομαστική τάση εισόδου U.....230 V~, 50 Hz
 Κατανάλωση ισχύος σε κατάσταση άνευ φορτίου P₀ 350 W (S1)
 Απόδοση400 W (S6 40 %)*
 Αριθμός στροφών ρελαντί (n₀)
 Άτρακτος 600 - 2650 min⁻¹
 Μοτέρ 1400 min⁻¹
 Κατηγορία προστασίας I
 Είδος προστασίας.....IPX0
 Βάρος (με αξεσουάρ)..... περ. 14,1 kg
 Τσοκ..... B16 (1,5 χιλ. έως 13 χιλ.)
 Διαδρομή ατράκτου 50 χιλ.

Μέγεθος τεμαχίου επεξεργασίας..... μέγ. 60 χιλ.
 Λέιζερ

Κατηγορία λέιζερ 2
 Μήκος κύματος λέιζερ 650 nm
 Απόδοση λέιζερ P₀ < 1 mW
 Τροφοδοσία ρεύματος
 Μονάδα λέιζερ.....2 x 1,5 V Micro (AAA)
 Μπαταρίααλκαλίου-μαγγανίου
 Στάθμη ηχητικής πίεσης
 (L_{PA})75,8 dB; K_{PA} = 3 dB
 Επιτρεπόμενη στάθμη θορύβου (L_{WA})
 μετρημένη.....88,8 dB; K_{WA} = 3 dB

* Μετά από αδιάκοπη λειτουργία 4 λεπτών υπό φορτίο πρέπει η συσκευή να κρυώσει στη συνέχεια για 6 λεπτά αλλιώς μπορεί να προκύψει υπερθέρμανση.

Τα επίπεδα θορύβου και κραδασμών είναι σύμφωνα με τα πρότυπα και τους κανονισμούς της δήλωσης συμμόρφωσης.



Φοράτε προστατευτικά ακοής

Η αναγραφόμενη τιμή εκπομπής θορύβου μετρήθηκε σύμφωνα με μια τυποποιημένη διαδικασία ελέγχου και μπορεί να χρησιμοποιηθεί για τη σύγκριση με άλλα ηλεκτρικά εργαλεία.

Η αναγραφόμενη τιμή εκπομπής θορύβου μπορεί να χρησιμοποιηθεί και για προσωρινή εκτίμηση της έκθεσης.



Προειδοποίηση:

Οι εκπομπές θορύβου μπορεί να διαφέρουν από τις καθορισμένες τιμές κατά τη χρήση του ηλεκτρικού εργαλείου, ανάλογα με τον τρόπο χρήσης του ηλεκτρικού εργαλείου και ειδικότερα το είδος του τεμαχίου επεξεργασίας. Υπάρχει η ανάγκη καθορισμού μέτρων ασφάλειας για την προστασία του χειριστή, τα

οποία βασίζονται σε εκτίμηση της επιβάρυνσης κατά τη διάρκεια των πραγματικών συνθηκών χρήσης.

Υποδείξεις ασφαλείας



Προσοχή! Προσοχή! Κατά τη χρήση ηλεκτρικών εργαλείων λάβετε τα ακόλουθα βασικά μέτρα ασφαλείας για να αποφύγετε τον κίνδυνο ηλεκτροπληξίας, τραυματισμού και πυρκαγιάς. Διαβάστε όλες αυτές τις υποδείξεις προτού χρησιμοποιήσετε το παρόν ηλεκτρικό εργαλείο και φυλάξτε τις υποδείξεις ασφαλείας καλά.

Σύμβολα και εικονοσύμβολα

Σήματα εικόνες στη συσκευή:



Προσοχή!



Κίνδυνος ηλεκτροπληξίας!
Βγάξτε το φισ από την πρίζα, - όταν δε χρησιμοποιείτε τη συσκευή, όταν τη μεταφέρετε ή την αφήνετε ανεπίβλεπτη.



Διαβάστε προσεκτικά ολόκληρη την οδηγία χειρισμού!



Φοράτε προστατευτικά ματιών και ακοής



Μαζεύετε τα μακριά μαλλιά. Χρησιμοποιείτε ένα δίχτυ μαλλιών.



Μην φοράτε γάντια.



Κίνδυνος τραυματισμού από περιστρεφόμενα εργαλεία! Φυλάτε μακριά τα χέρια σας!



Μην πετάτε τις ηλεκτρικές συσκευές στα σκουπίδια.

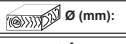

Προσοχή! - Ακτινοβολία λέιζερ
Μην κοιτάζετε στην ακτίνα!
Κατηγορία λέιζερ 2

 Ø (mm):	 Ø (mm):	(U/min):
< 3	< 4	2650
3 - 4	5 - 6	1800
5	7 - 8	1300
6 - 8	9 - 10	900
> 8	> 10	600

Πίνακας αριθμών στροφών

Σύμβολα στις οδηγίες:



Σύμβολα κινδύνου με στοιχεία για την πρόληψη προσωπικών και υλικών ζημιών.



Σύμβολο υποχρέωσης με στοιχεία για την πρόληψη ζημιών.



Συνδέστε τη συσκευή στην τάση δικτύου.



Αποσυνδέστε το βύσμα δικτύου.



Σύμβολο υπόδειξης με πληροφορίες για τον καλύτερο χειρισμό της συσκευής.



Προσοχή! Καυτή επιφάνεια. Υπάρχει κίνδυνος εγκαύματος.



χάλυβα



ξύλο

Γενικές υποδείξεις ασφαλείας για ηλεκτρικά εργαλεία



ΠΡΟΕΙΔΟΠΟΙΗΣΗ! Διαβάστε όλες τις υποδείξεις ασφάλειας, τις οδηγίες, τις εικόνες και τα τεχνικά δεδομένα που συνοδεύουν το παρόν ηλεκτρικό εργαλείο. Παραλείψεις στην τήρηση των υποδείξεων ασφαλείας και των οδηγιών μπορούν να οδηγήσουν σε ηλεκτροπληξία, πυρκαγιά και/ή βαρείς τραυματισμούς.

Διατηρείτε όλες τις υποδείξεις ασφαλείας και τις οδηγίες για μελλοντική αναφορά.

Η έννοια „ηλεκτρικά εργαλεία“, που χρησιμοποιείται στις υποδείξεις ασφαλείας, αναφέρεται σε ηλεκτρικά εργαλεία που λειτουργούνται με το ηλεκτρικό δίκτυο (με καλώδιο ρεύματος) και σε ηλεκτρικά εργαλεία που λειτουργούνται με συσσωρευτή (δίχως καλώδιο ρεύματος).

1) ΑΣΦΑΛΕΙΑ ΣΤΗ ΘΕΣΗ ΕΡΓΑΣΙΑΣ:

- α) **Να διατηρείτε τη θέση εργασίας σας καθαρή και καλά φωτισμένη.** Σε όχι τακτικούς ή όχι καλά φωτισμένους χώρους εργασίας δημιουργούνται ατυχήματα.
- β) **Μην εργάζεστε με το ηλεκτρικό εργαλείο σε εκρηκτικό περιβάλλον, στο οποίο βρίσκονται εύφλεκτα υγρά, αέρια ή σκόνης.** Τα ηλεκτρικά εργαλεία παράγουν σπινθήρες που μπορούν να αναφλέξουν τη σκόνη και τους ατμούς.
- γ) **Να κρατάτε μακριά τα παιδιά κατά τη διάρκεια χρήσης του ηλεκτρικού εργαλείου.** Εάν δεν

είστε καλά συγκεντρωμένοι, δεν αποκλείεται να χάσετε τον έλεγχο επί της συσκευής.

2) ΗΛΕΚΤΡΙΚΗ ΑΣΦΑΛΕΙΑ:

- α) **Το βύσμα του ηλεκτρικού εργαλείου πρέπει να ταιριάζει στην πρίζα. Δεν επιτρέπεται καμία τροποποίηση του βύσματος. Μη χρησιμοποιείτε προσαρμογές βυσμάτων μαζί με γειωμένες ηλεκτρικές συσκευές.** Όταν δεν έχουν αλλαχτεί τα βύσματα και όταν χρησιμοποιείτε κατάλληλες πρίζες, μειώνεται ο κίνδυνος ηλεκτροπληξίας.
- β) **Να αποφεύγετε την σωματική επαφή με γειωμένες επιφάνειες όπως τις γειωμένες επιφάνειες σωλήνων, θερμάνσεων, εστιών και ψυγείων.** Υπάρχει ιδιαίτερος κίνδυνος ηλεκτροπληξίας, όταν το ὄμμα σας είναι γειωμένο.
- γ) **Μην εκθέτετε το ηλεκτρικό εργαλείο σε βροχή ή υγρασία.** Η διείσδυση νερού σε ηλεκτρική συσκευή αυξάνει τον κίνδυνο ηλεκτροπληξίας.
- δ) **Μη μεταφέρετε το ηλεκτρικό εργαλείο κρατώντας το από το καλώδιο, μη κρεμάτε τη συσκευή από το καλώδιο και μη χρησιμοποιείτε το καλώδιο για να τραβήξετε το βύσμα από την πρίζα. Να προστατεύετε το καλώδιο από ψηλές θερμοκρασίες, λάδι, αιχμηρές άκρες και κινούμενα τμήματα της συσκευής.** Τα ελαττωματικά ή μπερδεμένα καλώδια αυξάνουν τον κίνδυνο ηλεκτροπληξίας.
- ε) **Εάν εργάζεστε με το ηλεκτρικό εργαλείο στο ύπαιθρο, να χρησιμοποιείτε μόνο μπαλαντέζες**

που είναι κατάλληλες για το ύπαιθρο. Η χρήση μίας μπαλαντέζας κατάλληλης για το ύπαιθρο μειώνει τον κίνδυνο ηλεκτροπληξίας.

- η) Όταν η λειτουργία του ηλεκτρικού εργαλείου σε υγρό περιβάλλον δεν μπορεί να αποφευχθεί, χρησιμοποιήστε έναν διακόπτη διαρροής έντασης. Η χρήση ενός διακόπτη διαρροής έντασης μειώνει τον κίνδυνο ηλεκτροπληξίας.

3) ΑΣΦΑΛΕΙΑ ΑΤΟΜΩΝ:

- α) Να είστε προσεκτικοί, να προσέχετε τί κανετε, και να εργάζεστε συντά με το ηλεκτρικό εργαλείο. Μη χρησιμοποιείτε το ηλεκτρικό εργαλείο όταν είστε κουρασμένοι ή υπό την επήρεια ναρκωτικών, οισοπνευματωδών ποτών ή φαρμάκων. Μόνο μία στιγμή απροσεξίας κατά τη χρήση του ηλεκτρικού εργαλείου μπορεί να προκαλέσει σοβαρούς τραυματισμούς.
- β) Να χρησιμοποιείτε τα μέσα ατομικής προστασίας και πάντα προστατευτικά γυαλιά. Η χρήση των μέσων ατομικής προστασίας όπως αντιολισθητικά υποδήματα, προστατευτικό κράνος και ωτοπροστασία, μειώνει τον κίνδυνο τραυματισμών.
- γ) Να αποφεύγετε την αθέλητη θέση σε λειτουργία. Σιγουρευτείτε πως το ηλεκτρικό εργαλείο είναι απενεργοποιημένο πριν το συνδέσετε με την παροχή ρεύματος, πριν το σηκώσετε και πριν το μεταφέρετε. Εάν κατά την μεταφορά του ηλεκτρικού εργαλείου έχετε το χέρι σας στον διακόπτη ή η συσκευή

είναι ενεργοποιημένη όταν τη συνδέσετε με την παροχή ρεύματος, δεν αποκλείονται ατυχήματα.

- δ) Πριν ενεργοποιήσετε το ηλεκτρικό εργαλείο να αφαιρέσετε ενδεχόμενα εργαλεία ρύθμισης ή κλειδιά. Ένα εργαλείο ρύθμισης ή κλειδί που βρίσκεται στο περιστρεφόμενο τμήμα της συσκευής, μπορεί να οδηγήσει σε τραυματισμούς.
- ε) Να αποφεύγετε τη μη φυσιολογική στάση του σώματος. Φροντίστε να στέκεστε σταθερά και να κρατάτε πάντα την ισορροπία σας. Έτσι μπορείτε να ελέγχετε το ηλεκτρικό εργαλείο ακόμη και σε απρόοπτες περιστάσεις.
- ζ) Να φοράτε πάντα τον κατάλληλο ρουχισμό εργασίας. Μη φοράτε φαρδιά ρούχα ή κοσμήματα. Να κρατάτε τα μαλλιά, τα ρούχα και τα γάντια μακριά από κινούμενα εξαρτήματα. Τα φαρδιά ρούχα, τα κοσμήματα ή τα μακριά μαλλιά θα μπορούσαν να πιαστούν από τα κινούμενα εξαρτήματα.
- η) Εάν είναι δυνατή η συναρμολόγηση εξαρτημάτων απορρόφησης σκόνης ή σκούπας, πρέπει αυτά να τοποθετούνται και να χρησιμοποιούνται σωστά. Η χρήση απορροφητή σκόνης μπορεί να μειώσει τους κινδύνους που προκαλεί η σκόνη.
- θ) Μη έχετε εσφαλμένη άποψη της ασφάλειας και μην παρακάμπτετε τους κανόνες ασφάλειας για ηλεκτρικά εργαλεία ακόμα και εάν έχετε εξοικειωθεί με το ηλεκτρικό εργαλείο μετά από πολλαπλές χρήσεις. Απρόσεκτοι χειρισμοί μπορούν μέσα σε κλάσματα του δευτερολέπτου να οδηγήσουν σε σοβαρούς τραυματισμούς.

4) ΧΡΗΣΗ ΚΑΙ ΦΡΟΝΤΙΔΑ ΤΟΥ ΗΛΕΚΤΡΙΚΟΥ ΕΡΓΑΛΕΙΟΥ:

- α) Προσέξτε να μην υπερφορτώνετε τη συσκευή. Να χρησιμοποιείτε τα ηλεκτρικά εργαλεία που είναι κατάλληλα για την εργασία σας. Με το κατάλληλο ηλεκτρικό εργαλείο εργάζεστε καλύτερα και ασφαλέστερα στο αναφερόμενο πεδίο ισχύος.
- β) Μη χρησιμοποιείτε ηλεκτρικά εργαλεία, ο διακόπτης των οποίων είναι ελαττωματικός. Ένα ηλεκτρικ όεργαλείο που δεν μπορεί να ενεργοποιηθεί ή να απενεργοποιηθεί είναι επικίνδυνο και πρέπει να επισκευαστεί.
- γ) Τραβήξτε το βύσμα από την πρίζα και/ή απομακρύνετε έναν αποσπώμενο συσσωρευτή προτού διεξάγετε ρυθμίσεις στη συσκευή, προτού αλλάξετε εξαρτήματα εργαλείων χρήσης ή αποθηκεύσετε το ηλεκτρικό εργαλείο. Με τον τρόπο αυτό δεν είναι δυνατή η αθέλητη ενεργοποίηση του ηλεκτρικού εργαλείου.
- δ) Να φυλάγετε το ηλεκτρικό εργαλείο, όταν δεν το χρησιμοποιείτε, μακριά από παιδιά. Μην αφήνετε να χρησιμοποιούν τη συσκευή άτομα που δεν είναι εξοικειωμένα μαζί της ή που δεν διάβασαν αυτές τις οδηγίες. Τα ηλεκτρικά εργαλεία είναι επικίνδυνα, όταν χρησιμοποιούνται από άτομα χωρίς πείρα.
- ε) Φροντίζετε το ηλεκτρικό εργαλείο και το εργαλείο χρήσης με προσοχή. Ελέγξτε εάν λειτουργούν άψογα και δεν μπλοκάρουν όλα τα κινούμενα τμήματα ή εάν έχουν σπάσει εξαρτήματα ή ορισμένα τμήματα έχουν ζημιές που εμποδίζουν την άψογη λειτουργία του ηλεκτρικού εργαλείου. Δώστε να επισκευαστούν τα ελαττωματικά εξαρτήματα πριν χρησιμοποιήσετε τη συσκευή. Πολλά ατυχήματα οφείλονται σε ηλεκτρικά εργαλεία που δεν έχουν συντηρηθεί σωστά.
- ζ) Τα κοπτικά εξαρτήματα να διατηρούνται πάντα ακονισμένα και καθαρά. Τα προσεγμένα κοπτικά εξαρτήματα με ακονισμένες λάμες δεν μπλοκάρουν εύκολα και κινούνται καλύτερα.
- η) Να χρησιμοποιείτε το ηλεκτρικό εργαλείο, τα εξαρτήματά του, τα πρόσθετα εργαλεία κλπ. μόνο σύμφωνα με αυτές τις οδηγίες. Να λάβετε υπόψη σας τις συνθήκες εργασίας και το είδος της εργασίας σας. Η χρήση του ηλεκτρικού εργαλείου για άλλες εργασίες εκτός αυτών για τις οποίες προορίζεται, μπορεί να προκαλέσει επικίνδυνες περιστάσεις.
- θ) Διατηρείτε τις λαβές και τις επιφάνειες λαβών στεγνές, καθαρές και χωρίς λάδια και γράσα. Οι ολισθηρές λαβές και επιφάνειες λαβών δεν επιτρέπουν έναν ασφαλή χειρισμό και έλεγχο του ηλεκτρικού εργαλείου σε απρόβλεπτες καταστάσεις.

5) ΣΕΡΒΙΣ:

- α) Η επισκευή του ηλεκτρικού σας εργαλείου να εκτελείται μόνο από εξειδικευμένο προσωπικό και να χρησιμοποιούνται μόνο γνήσια ανταλλακτικά. Έτσι εξασφαλίζεται η ασφάλεια του ηλεκτρικού σας εργαλείου.

Υποδείξεις ασφάλειας για τρυπάνια

- α) **Το τρυπάνι πρέπει να ασφαλιστεί.**
Εάν το τρυπάνι δεν στερεωθεί σωστά ενδέχεται να μετακινείται ή να γέρνει με αποτέλεσμα να προκύψουν τραυματισμοί.
- β) **Το τεμάχιο επεξεργασίας πρέπει να σφιχτεί ή να στερεωθεί στη διάταξη απόθεσης τεμαχίου επεξεργασίας. Μην πραγματοποιείτε διάτρηση σε τεμάχια επεξεργασίας τα οποία είναι πολύ μικρά για να σφιχτούν με ασφάλεια.** Εάν κρατάτε το τεμάχιο επεξεργασίας σφιχτά με το χέρι, μπορεί να προκύψουν τραυματισμοί.
- γ) **Μην φοράτε γάντια.** Τα γάντια μπορεί να παρασπυρθούν από περιστρεφόμενα εξαρτήματα ή ρινίσματα και να προκύψουν τραυματισμοί.
- δ) **Κρατάτε τα χέρια σας μακριά από τον τομέα διάτρησης όσο λειτουργεί το ηλεκτρικό εργαλείο.** Η επαφή με τα περιστρεφόμενα εξαρτήματα ή με ρινίσματα μπορεί να οδηγήσει σε τραυματισμούς.
- ε) **Το εργαλείο διάτρησης πρέπει να περιστρέφεται πριν το οδηγήσετε στο τεμάχιο επεξεργασίας.** Αλλιώς ενδέχεται το εργαλείο διάτρησης να μαγκώσει στο τεμάχιο επεξεργασίας και έτσι να προκληθεί μη αναμενόμενη μετακίνηση του τεμαχίου επεξεργασίας και τραυματισμοί.
- στ) **Εάν μπλοκάρει το εργαλείο διάτρησης, μην συνεχίζετε να το πιέζετε προς τα κάτω και απενεργοποιήστε το ηλεκτρικό εργαλείο. Αναζητήστε και αντιμετωπίστε την αιτία του μπλοκαρίσματος.** Ένα μπλοκάρισμα μπορεί να οδηγήσει σε μη

αναμενόμενη μετακίνηση του τεμαχίου επεξεργασίας και σε τραυματισμούς.

- ζ) **Αποφεύγετε μακριά ρινίδια, διακόπτοντας τακτικά την πίεση προς τα κάτω.** Αιχμηρά μεταλλικά ρινίσματα μπορούν να μαγκωθούν και να οδηγήσουν σε τραυματισμούς.
- η) **Ποτέ μην απομακρύνετε ρινίσματα από τον τομέα διάτρησης, όσο λειτουργεί το ηλεκτρικό εργαλείο.** Για την απομάκρυνση των ρινιδίων μετακινήστε το εργαλείο διάτρησης από το τεμάχιο επεξεργασίας, απενεργοποιήστε το ηλεκτρικό εργαλείο και περιμένετε να ακινητοποιηθεί το εργαλείο διάτρησης. Χρησιμοποιήστε βοηθητικά μέσα όπως μια βούρτσα ή ένα άγκιστρο για να απομακρύνετε τα ρινίδια. Η επαφή με τα περιστρεφόμενα εξαρτήματα ή με ρινίσματα μπορεί να οδηγήσει σε τραυματισμούς.
- θ) **Ο επιτρεπόμενος αριθμός στροφών των πρόσθετων εργαλείων με ονομαστικό αριθμό στροφών πρέπει να είναι τουλάχιστον όσο ο μέγιστος αναγραφόμενος αριθμός στροφών του ηλεκτρικού εργαλείου.** Εξαρτήματα τα οποία περιστρέφονται γρηγορότερα από το επιτρεπτό μπορούν να σπάσουν και να εκτιναχθούν.

Περαιτέρω υποδείξεις ασφάλειας

- Εάν το καλώδιο σύνδεσης δικτύου του ηλεκτρικού εργαλείου έχει φθαρεί, πρέπει να αντικατασταθεί από ένα ειδικά προρυθμισμένο καλώδιο σύνδεσης δικτύου που διατίθεται από το τμήμα εξυπηρέτησης πελατών.

Υποδείξεις ασφάλειας για τη μεταχείριση του λέιζερ

- Προσοχή: Ακτινοβολία λέιζερ Μην κοιτάζετε στην ακτίνα Κατηγορία λέιζερ 2
- Μην κατευθύνετε το λέιζερ σε αντανακλαστικές επιφάνειες.
- Οι σημάνσεις και η υπόδειξη προειδοποίησης βρίσκονται δίπλα στον χειροκίνητο οδηγό ατράκτου (25).

Υποδείξεις ασφάλειας για τη μεταχείριση των μπαταριών

- Προσέχετε πάντα ώστε οι μπαταρίες να τοποθετούνται με τη σωστή πολικότητα (+ και -) όπως αναφέρεται επάνω στην μπαταρία.
- Μην βραχυκυκλώνετε τις μπαταρίες.
- Δεν πρέπει να φορτίζετε μη επαναφορτιζόμενες μπαταρίες.
- Μην υπερεκφορτίζετε τη μπαταρία!
- Μην μπερδεύετε παλιές και νέες μπαταρίες καθώς και μπαταρίες διαφορετικού τύπου ή κατασκευαστή! Αλλάζετε όλες τις μπαταρίες ενός σετ.
- Οι χρησιμοποιημένες μπαταρίες πρέπει να απομακρύνονται από τη συσκευή αμέσως και να απορρίπτονται με εξειδικευμένο τρόπο!
- Μη θερμαίνετε τις μπαταρίες!
- Μη διεξάγετε συγκόλληση απευθείας σε μπαταρίες!
- Μην αποσυναρμολογείτε τις μπαταρίες!
- Μην παραμορφώνετε τις μπαταρίες!
- Μην πετάτε τις μπαταρίες στη φωτιά!
- Φυλάτε τις μπαταρίες εκτός εμβέλειας παιδιών.
- Μην επιτρέπετε σε παιδιά να αλλάζουν τις μπαταρίες χωρίς επιτήρηση!
- Μην φυλάτε τις μπαταρίες κοντά σε φωτιά, σε μάτια ή σε άλλες πηγές θερμότητας. Μην εκθέτετε τη μπαταρία

σε απευθείας ηλιακή ακτινοβολία, μην τη χρησιμοποιείτε ή αποθηκεύετε σε οχήματα εάν ο καιρός είναι ζεστός.

- Φυλάτε τις μπαταρίες που δεν χρησιμοποιούνται στη γνήσια συσκευασία και κρατάτε τις μακριά από μεταλλικά αντικείμενα. Μην μπερδεύετε τις αποσυσκευασμένες μπαταρίες ή μην τις πετάτε μαζί με άλλα αντικείμενα! Αυτό μπορεί να οδηγήσει σε βραχυκύκλωμα της μπαταρίας και έτσι σε ζημιές, σε εγκαύματα ή και σε κίνδυνο πυρκαγιάς.
- Απομακρύνετε τις μπαταρίες από τη συσκευή εάν δεν τη χρησιμοποιήσετε για μεγαλύτερο χρονικό διάστημα, εκτός και εάν πρόκειται για έκτακτη ανάγκη!
- Μην πιάνετε ΠΟΤΕ μπαταρίες με διαρροή χωρίς αντίστοιχη προστασία. Εάν το υγρό που έχει εκρεύσει έρθει σε επαφή με το δέρμα, πρέπει να ξεπλύνετε αμέσως το δέρμα σε αυτή την περιοχή κάτω από τρεχούμενο νερό. Σε κάθε περίπτωση μην επιτρέπετε τα μάτια και το στόμα να έρχονται σε επαφή με το υγρό. Σε μια τέτοια περίπτωση αναζητήστε αμέσως έναν γιατρό.
- Καθαρίστε τις επαφές μπαταρίας και τις αντίθετες επαφές στη συσκευή πριν την τοποθέτηση των μπαταριών.

Συναρμολόγηση

Το κολονάτο δράπανο αποστέλλεται αποσυναρμολογημένο. Καθαρίστε πρώτα με ένα στεγνό πανί τον σωλήνα στήλης (6), την πλάκα βάσης (9), τον πάγκο διάτρησης (12), την μέγγενη (13) και το τσοκ (21).

1. Τοποθετήστε τον σωλήνα στήλης (6) επάνω στην πλάκα βάσης (9).
Η κόκκινη σήμανση στη βάση του

- σωλήνα στήλης (6) και η εγκοπή στην πλάκα βάσης (9) πρέπει να συμφωνούν. Βιδώστε τον σωλήνα στήλης (6) με τις τρεις εσώκλειστες εξάγωνες βίδες (8) (Μέγεθος 13 mm) στην πλάκα βάσης (9). Σφίξτε μέτρια τις βίδες (8), ώστε να μην προκληθεί ζημιά στα σπειρώματα της πλάκας βάσης (9).
2. Τοποθετήστε τον πάγκο διάτρησης (12) στο σωλήνα στήλης (6). Ωθήστε τον πάγκο διάτρησης (12) σε μια κατώτερη θέση. Στερεώστε τον πάγκο διάτρησης (12) με τη βίδα με διάτρητη σφαιρική κεφαλή (7) σε μια κατώτερη θέση.
- B** 3. Τοποθετήστε την μέγγενη (13) στον πάγκο διάτρησης (12). Βιδώστε την με τις εσώκλειστες βίδες συναρμολόγησης (11) (Μέγεθος 17 mm), μαζί με τη ροδέλα και τον ελατηριωτό δακτύλιο σύμφωνα με την απεικονιζόμενη σειρά, σφιχτά με τον πάγκο διάτρησης (12). Οι δύο βίδες συναρμολόγησης (11) πρέπει να τοποθετούνται διαγώνια απέναντι η μια από την άλλη.
- C** 4. Τοποθετήστε τη μονάδα μοτέρ (5) στον σωλήνα στήλης (6). Ασφαλίστε τη μονάδα μοτέρ (5) με τις δύο βίδες σύσφιξης (16) στα πλάγια με το εσώκλειστο εσωτερικό εξάγωνο κλειδί (31). Βιδώστε τους τρεις βραχίονες διαδρομής διάτρησης στον οδηγό ατράκτου (25). Σφίξτε τους τρεις βραχίονες διαδρομής διάτρησης με ένα διπλό κλειδί (Πλάτος κλειδιού 6).
6. Λασκάρτε τον κοχλία (29) ασφάλισης από τον αναστολέα βάθους (28).
- D** 7. Τοποθετήστε το λέιζερ με τη

βοήθεια της βίδας στερέωσης (33) στη μονάδα μοτέρ (5). Προσέξτε ώστε η θήκη μπαταριών (**A** 17) να βρίσκεται στα πλάγια του χειροκίνητου οδηγού ατράκτου (**A** 25).

E 8. Τοποθετήστε την διάταξη προστασίας (23) στο άνω τμήμα της ατράκτου διάτρησης (20).

9. Στερεώστε τη διάταξη προστασίας (23) με τη βίδα σύσφιξης (19).

10. Ανοίξτε την διάταξη προστασίας (23) προς τα επάνω. Τοποθετήστε το τσοκ (21) επάνω στον κώνο της ατράκτου διάτρησης (20). Ασφαλίστε το τσοκ (21) με λίγα ελαφριά χτυπήματα στην ακμή τσοκ. Για αυτό χρησιμοποιήστε ένα πλαστικό σφυρί.

Χρήση



Προσοχή!

Κίνδυνος τραυματισμού!

- Προσέξτε ώστε κατά την εργασία να υπάρχει επαρκής χώρος και να μην τίθενται σε κίνδυνο άλλα άτομα.
- Πριν από τη θέση σε λειτουργία πρέπει να έχουν συναρμολογηθεί σωστά όλες οι επικαλύψεις και οι διατάξεις προστασίας.
- Τραβήξτε το βύσμα δικτύου, προτού διεξαγάτε ρυθμίσεις στη συσκευή

Τοποθέτηση

Τοποθετήστε το κολονάτο δρόπανο σε ένα σταθερό υπόβαθρο. **Βιδώστε τη μηχανή στο υπόβαθρο πριν από τη θέση σε λειτουργία.** Για αυτό χρησιμοποιήστε τις τέσσερις οπές διάτρησης στην πλάκα βάσης (9).

F Επιλογή αριθμού στροφών



1. Λασκάρετε τη βίδα ασφάλισης (3) της επικάλυψης μηχανισμού μετάδοσης κίνησης (1).
2. Ανοίξτε την επικάλυψη μηχανισμού μετάδοσης κίνησης (1).
3. Λασκάρετε τα δύο παξιμάδια ασφάλισης (4) της μονάδας μοτέρ (5) με ένα διπλό κλειδί (Μέγεθος 14 mm, δεν περιλαμβάνεται στον παραδοτέο εξοπλισμό).
4. Ωθήστε την μονάδα μοτέρ (5) λίγο προς τον σωλήνα στήλης (6), ώστε να αποφορτίσετε τον τραπεζοειδή ιμάντα (34).
5. Τοποθετήστε τον τραπεζοειδή ιμάντα (34) στον επιθυμητό συνδυασμό ώστε να επιτύχετε τον δοθέντα αριθμό στροφών:

(U/min):
2650
1800
1300
900
600

6. Σφίξτε πάλι τα παξιμάδια ασφάλισης (4) καλά και τανύστε έτσι τον τραπεζοειδή ιμάντα (34), ώστε η μονάδα μοτέρ (5) να πιεστεί προς τα πίσω.
Ο τραπεζοειδής ιμάντας (34) είναι σωστά σφιγμένος, όταν μπορεί να πιεστεί κατά περ. 1 cm.
7. Κλείστε την επικάλυψη μηχανισμού μετάδοσης κίνησης (1). Στερεώστε την βίδα ασφάλισης της επικάλυψης μηχανισμού μετάδοσης κίνησης (3).

i Η επικάλυψη μηχανισμού μετάδοσης κίνησης (1) είναι εξοπλισμένη με έναν διακόπτη ασφάλειας (37). Σε λάθος κλεισμένη επικάλυψη μηχανισμού μετάδοσης κίνησης (1) δεν μπορεί να ενεργοποιηθεί η συσκευή.

Προτεινόμενοι αριθμοί στροφών για διάφορα μεγέθη τρυπανιών και υλικών:

 Ø [mm]	 Ø [mm]	[1/min]
< 3	< 4	2650
3 - 4	5 - 6	1800
5	7 - 8	1300
6 - 8	9 - 10	900
> 8	> 10	600

F Έλεγχος τραπεζοειδή ιμάντα

1. Λασκάρετε τη βίδα ασφάλισης (3) της επικάλυψης μηχανισμού μετάδοσης κίνησης (1).
2. Ανοίξτε την επικάλυψη μηχανισμού μετάδοσης κίνησης (1).
3. Ελέγξτε την τάνυση του τραπεζοειδούς ιμάντα (34).
4. Ο τραπεζοειδής ιμάντας (34) είναι σωστά σφιγμένος, όταν μπορεί να ωθηθεί ελαφρώς.
5. Ελέγξτε τον τραπεζοειδή ιμάντα (34) για ρωγμές, κοπές ή άλλες ζημιές.
6. Κλείστε την επικάλυψη μηχανισμού μετάδοσης κίνησης (1). Στερεώστε την βίδα ασφάλισης της επικάλυψης μηχανισμού μετάδοσης κίνησης (3).

F Τάνυση τραπεζοειδούς ιμάντα

1. Λασκάρετε τη βίδα ασφάλισης της επικάλυψης μηχανισμού μετάδοσης κίνησης (3).
2. Ανοίξτε την επικάλυψη μηχανισμού μετάδοσης κίνησης (1).
3. Λασκάρετε τα δύο παξιμάδια ασφάλισης (4) της μονάδας μοτέρ (5) με ένα διπλό κλειδί (Μέγεθος 14 mm, δεν περιλαμβάνεται στον παραδοτέο εξοπλισμό).
4. Σφίξτε πάλι τα παξιμάδια ασφάλισης (4) καλά και τανύστε έτσι τον τραπεζοειδή ιμάντα, ώστε η μονάδα μοτέρ (5) να πιεστεί προς τα πίσω. Ο τραπεζοειδής ιμάντας (34) είναι σωστά σφιγμένος, όταν μπορεί να πιεστεί κατά περ. 1 cm.
5. Κλείστε την επικάλυψη μηχανισμού μετάδοσης κίνησης (1). Στερεώστε την βίδα ασφάλισης της επικάλυψης μηχανισμού μετάδοσης κίνησης (3).

Μετατόπιση πάγκου διάτρησης

1. Λασκάρετε τη βίδα σύσφιξης (7).
2. Ωθήστε τον πάγκο διάτρησης (12) στο επιθυμητό ύψος.
3. Περιστρέψτε τον πάγκο διάτρησης (12) στην επιθυμητή θέση.
4. Στερεώστε πάλι τον πάγκο διάτρησης (12) με την βίδα σύσφιξης (7).
5. Μπορείτε να μετατοπίσετε τον πάγκο διάτρησης (12) και σε κλίση. Λασκάρετε για αυτό την βίδα σύσφιξης (10) (Πλάτος κλειδιού 19) κάτω από τον πάγκο διάτρησης. Γείρετε τον πάγκο διάτρησης (12) κατόπιν επιθυμίας έως το μέγ. 45° προς τα δεξιά ή αριστερά και στερεώστε πάλι τον πάγκο διάτρησης (12) με την βίδα σύσφιξης (10).

Προεπιλογή βάθους διάτρησης

1. Λασκάρετε τον κοχλία ασφάλισης από τον αναστολέα βάθους (29).
2. Κατεβάστε την άτρακτο διάτρησης (20) με το τοποθετημένο εργαλείο στο τεμάχιο επεξεργασίας.
3. Περιστρέψτε την κλίμακα έως όπου το σημειωμένο στη μονάδα μοτέρ (5) κόκκινο βέλος σήμανσης να δείχνει στη γραμμή μηδενός της κλίμακας.
4. Περιστρέψτε τώρα την κλίμακα στο επιθυμητό βάθος διάτρησης και βιδώστε πάλι σφιχτά τον κοχλία ασφάλισης (29).
5. Οδηγήστε πάλι την άτρακτο διάτρησης (20) στην αρχική της θέση.

Αλλαγή εργαλείου



Πριν από την αλλαγή εργαλείου τραβήξτε το βύσμα από την πρίζα. Έτσι εμποδίζετε μη ηθελημένη εκκίνηση.

1. Σηκώστε ψηλά την διάταξη προστασίας (23).
2. Λασκάρετε τις σιαγόνες συγκράτησης του τσοκ (21) με το κλειδί τσοκ (30) έξω από τη βάση (2).
3. Απομακρύνετε το εργαλείο.
4. Τοποθετήστε ένα νέο εργαλείο.
5. Σφίξτε τις σιαγόνες συγκράτησης του τσοκ (21) με το κλειδί τσοκ (30).
6. Στερεώστε πάλι το κλειδί σφιγκτήρα τρυπανιού (30) στη συγκράτηση (2).
7. Ελέγξτε την κεντραρισμένη θέση του εργαλείου.
8. Κατεβάστε πάλι κάτω την διάταξη προστασίας (23).
9. Διεξάγετε μια σύντομη δοκιμαστική χρήση για να ελέγξετε το τρυπάνι για την περιστροφική διαδρομή.



Σε καμία περίπτωση μην αφήσετε μέσα το κλειδί τσοκ.

Διάτρηση

1. Ενεργοποιήστε τη συσκευή.
2. Περιστρέψτε σε έναν από τους βραχίονες διαδρομής διάτρησης αριστερόστροφα.
3. Το τσοκ (21) βυθίζεται.
4. Τρυπήστε με κατάλληλη ταχύτητα και στο επιθυμητό βάθος στο τεμάχιο επεξεργασίας.
5. Προσέξτε μια ενδεχόμενη απαραίτητη κοπή ρινίσματος κατά τη διαδρομή στο επιθυμητό βάθος διάτρησης.
6. Οδηγήστε το εργαλείο αργά πίσω στην θέση αναστολέα.



Ρύθμιση λείζερ



Προσοχή! - Ακτινοβολία λείζερ. Μην κοιτάζετε στην ακτίνα. Γυρίζετε το κεφάλι ή κλείνετε τα μάτια ώστε να μην κοιτάζετε στην ακτίνα λείζερ. Κίνδυνος τραυματισμών στα μάτια!



Για τη ρύθμιση του λείζερ χρησιμοποιείτε ένα κομμάτι ξύλο που δεν χρειάζεστε πλέον.

1. Κάντε ελάχιστη διάτρηση στο σφιγμένο τεμάχιο επεξεργασίας. Μην αλλάζετε άλλο τη θέση του τεμαχίου επεξεργασίας, μέχρι να ρυθμιστεί το λείζερ.
2. Ενεργοποιήστε το λείζερ στον διακόπτη ενεργο-/απενεργοποίησης του λείζερ (32).
3. Ρυθμίστε τον σταυρό λείζερ στη θέση στην οποία έχει τρυπηθεί το τεμάχιο επεξεργασίας, περιστρέφοντας στους δύο ρυθμιστές (18).



Τοποθέτηση/αλλαγή μπαταριών λείζερ

1. Απενεργοποιήστε το λείζερ.
 2. Ανοίξτε τη θήκη μπαταριών του λείζερ (17) ωθώντας την ασφάλιση προς τα επάνω και ανοίγοντας τη θήκη.
- Τοποθέτηση μπαταριών**
3. Τοποθετήστε τις μπαταρίες σύμφωνα με την αναφερόμενη πολικότητα επάνω στο καπάκι.
 4. Κλείστε και ασφαλίστε τη θήκη μπαταριών (17).
- Απομάκρυνση μπαταριών**
3. Απομακρύνετε τις μπαταρίες από τη θήκη μπαταριών (17).
 4. Κλείστε και ασφαλίστε τη θήκη μπαταριών (17).

Γενικές υποδείξεις



Η ταχύτητα και ο αριθμός στροφών ατράκτου είναι σημαντικά για τη διάρκεια ζωής του εργαλείου.

- Η ταχύτητα κοπής καθορίζεται από τον αριθμό στροφών της ατράκτου διάτρησης και από τη διάμετρο του εργαλείου.
- Γι' αυτό ισχύει κατά βάση, όσο μεγαλύτερη είναι η διάμετρος εργαλείου, τόσο χαμηλότερος πρέπει να επιλέγεται ο αριθμός στροφών.
- Σε υψηλότερη στερεότητα του τεμαχίου επεξεργασίας, πρέπει η πίεση κοπής να είναι υψηλότερη.
- Μέσω επανειλημμένης έλξης προς τα πίσω του τεμαχίου επεξεργασίας, φροντίστε για πιο εύκολη απομάκρυνση των ρινισμάτων.
- Η απομάκρυνση ρινισμάτων δυσχεραίνεται ιδιαίτερα σε βαθιές διατρήσεις. Μειώστε εδώ την ταχύτητα και τον αριθμό στροφών.
- Προς αποφυγή υπερβολικής φθοράς της

κόψης εργαλείου, πρέπει σε διατρήσεις με διάμετρο πάνω από 8,0 mm να κάνετε πρώτα μια αρχική διάτρηση με ένα εργαλείο με μικρή διάμετρο.

Ενεργοποίηση και Απενεργοποίηση



Ελέγξτε η ένταση στο σημείο σύνδεσης με το δίκτυο να είναι ίδια με αυτή που αναφέρεται στον πίνακα της συσκευής.



Συνδέστε τη συσκευή στο δίκτυο.



Προσοχή! Γυρίστε κάτω τη διάταξη προστασίας (23) προτού ενεργοποιήσετε το μηχάνημα.

Ενεργοποίηση:

1. Πατήστε το διακόπτη ενεργοποίησης (27).

Απενεργοποίηση:

1. Πατήστε το διακόπτη απενεργοποίησης (26).

Απενεργοποίηση έκτακτης ανάγκης:

Πατήστε τον διακόπτη έκτακτης απενεργοποίησης (24)



Μετά το πάτημα του διακόπτη έκτακτης απενεργοποίησης πατήστε τον διακόπτη ενεργοποίησης (27) για να εκκινήσετε πάλι τη συσκευή.

Σύσφιξη τεμαχίων επεξεργασίας

Να επεξεργάζεστε μόνο τεμάχια επεξεργασίας, τα οποία στερεώνονται με ασφάλεια ανάμεσα στις σιαγόνες σύσφιξης (14). Το τεμάχιο επεξεργασίας

δεν πρέπει να υποχωρεί. Αλλιώς δεν μπορεί να εφαρμοστεί ασφαλής τάνυση. Επίσης το τεμάχιο επεξεργασίας δεν μπορεί να είναι πολύ μικρό ή μεγάλο.

Απομάκρυνση εμφράξεων

- Επιλέγεται κατά βάση μια αντίστοιχη ταχύτητα, ώστε να διευκολύνετε μια το δυνατόν χωρίς βλάβες κοπή ρινισμάτων.
- Εάν το εργαλείο έχει μαγκώσει στο τεμάχιο επεξεργασίας, απενεργοποιήστε τη συσκευή και τραβήξτε το βύσμα. Περιστρέψτε το εργαλείο στο τσοκ αριστερόστροφα με ένα μικρό τράνταγμα, ώστε να σπάσετε το ρίνισμα και να απελευθερώσετε πάλι το τεμάχιο επεξεργασίας.
- Εάν προκύψει σπασμένο τεμάχιο κατά την επεξεργασία του τεμαχίου επεξεργασίας, απενεργοποιήστε τη συσκευή και τραβήξτε το βύσμα. Χρησιμοποιήστε για βοήθεια μια πένσα και απομακρύνετε το σπασμένο τεμάχιο, ώστε να εμποδιστεί ανεξέλεγκτη εκτόξευση.

Καθαρισμός και Συντήρηση



Πριν από κάθε ρύθμιση, επισκευή ή συντήρηση αποσυνδέστε από το ρεύμα.



Για εργασίες που δεν περιγράφονται στις οδηγίες χρήσεως απευθυνθείτε σε κάποιον ειδικό. Χρησιμοποιείτε μόνο αυθεντικά μέρη. Πριν από κάθε συντήρηση και καθαρισμό, αφήστε τη συσκευή να κρυώσει. Υπάρχει κίνδυνος εγκαύματος!

Πριν από κάθε χρήση ελέγξτε τη συσκευή για προφανείς ελλείψεις ή φθορές όπως χαλαρωμένα, φθαρμένα ή ελαττωματικά μέρη, τη σωστή εφαρμογή των βιδών και άλλων μερών. Αλλάξτε τα φθαρμένα μέρη.

Καθαρισμός



Μην χρησιμοποιείτε καθαριστικά ή διαλύτες. Χημικές ουσίες μπορούν να φθείρουν τα πλαστικά μέρη της συσκευής. Μην καθαρίζετε ποτέ τη συσκευή με τρεχούμενο νερό.

- Καθαρίστε τη συσκευή καλά μετά από κάθε χρήση.
- Καθαρίστε τα ανοίγματα αερισμού και την επιφάνεια της συσκευής με μαλακιά βούρτσα, πινέλο ή ένα πανί.
- Απομακρύνετε ρινίσματα, σκόνης και άλλους ενδεχομένως με μια ηλεκτρική αναρροφητική σκούπα.
- Λιπαίνετε τακτικά τα κινούμενα εξαρτήματα.
- Μην επιτρέπτε να φτάνουν λιπαντικά στον διακόπτη, τον τραπεζοειδή ιμάντα, τους δίσκους μετάδοσης κίνησης και τους βραχίονες διαδρομής διάτρησης.

Συντήρηση

Η συσκευή δεν απαιτεί συντήρηση.

Αποθήκευση

- Φυλάσσετε τη συσκευή σε ένα μέρος ξηρό, προφυλαγμένο από τη σκόνη και εκτός εμβέλειας των παιδιών.
- Μια μετάθεση της συσκευής στη σύντομη διαδρομή μπορεί να διεξαχθεί με δύο άτομα. Μια μετάθεση της συσκευής στη μεγαλύτερη διαδρομή

πρέπει να διεξάγεται κατά κανόνα με μια βοήθεια μεταφοράς.

Μεταφορά



Μη μεταφέρετε το κολονάτο δρ άπρανο από τη μονάδα μοτέρ.



Προσοχή! Καυτή επιφάνεια.
Υπάρχει κίνδυνος εγκαύματος. Μεταφέρετε τη μονάδα μόνο εφόσον η μονάδα μοτέρ (5) έχει κρυώσει πλήρως.

Μεταφέρετε το κολονάτο δρ άπρανο εφόσον είναι δυνατό με ένα δεύτερο άτομο. Πιάνετε με το ένα χέρι στην πλάκα βάσης (9), με το άλλο σταθεροποιείτε το μηχάνημα στην επικάλυψη μηχανισμού μετάδοσης κίνησης (1).

Απόσυρση/προστασία του περιβάλλοντος

Αφαιρέστε τη μπαταρία από τη συσκευή και διαθέστε τη συσκευή, τη μπαταρία, τα αξεσουάρ και τη συσκευασία για ανακύκλωση με τρόπο φιλικό για το περιβάλλον.



Οι ηλεκτρικές συσκευές δεν ανήκουν στα οικιακά απορρίμματα.



Απορρίπτετε τις μπαταρίες σύμφωνα με τις τοπικές προδιαγραφές. Παραδίδετε τις μπαταρίες σε ένα σημείο συλλογής παλιών μπαταριών, όπου μπορούν να οδηγηθούν σε μια φιλική προς το περιβάλλον ανακύκλωση. Απευθυνθείτε σχετικά στην τοπική επιχείρηση διαχείρισης απορριμμάτων ή το κέντρο σέρβις της εταιρείας μας.

Οδηγία 2012/19/ΕΕ σχετικά με τα απόβλητα ηλεκτρικού και ηλεκτρονικού εξοπλισμού: Οι καταναλωτές είναι νομικά υπεύθυνοι να οδηγούν τις ηλεκτρικές και ηλεκτρονικές συσκευές, στο τέλος της διάρκειας ζωής τους, σε μια φιλική προς το περιβάλλον ανακύκλωση. Με τον τρόπο αυτό εξασφαλίζεται μια φιλική προς το περιβάλλον και τους πόρους επαναχρησιμοποίησης.

Ανάλογα με το εκάστοτε εθνικό δίκαιο, μπορεί να έχετε τις ακόλουθες επιλογές:

- επιστροφή σε ένα σημείο πώλησης,
- παράδοση σε ένα επίσημο σημείο συλλογής,
- επιστροφή στον κατασκευαστή/ υπεύθυνο διάθεσης στην αγορά.

Δεν ισχύει για παρελκόμενα και βοηθητικές διατάξεις χωρίς ηλεκτρικά εξαρτήματα που περιλαμβάνονται στις παλιές συσκευές.

Ανταλλακτικά / Αξεσουάρ

Ανταλλακτικά και αξεσουάρ μπορείτε να βρείτε στη σελίδα
www.grizzlytools.shop

Εάν αντιμετωπίσετε προβλήματα με τη διαδικασία παραγγελίας, χρησιμοποιήστε το έντυπο επικοινωνίας. Εάν έχετε περισσότερες ερωτήσεις μπορείτε να απευθυνθείτε στο «Κέντρο σέρβις» (δείτε τη Σελίδα 289).

Θέση Οδηγίες	Θέση Πλήρης λειτουργίας/προβολή	Περιγραφή	Αύξων αριθμός
A 6	92,94	Σωλήνας στήλης	91104521
A 12	86-91,96	Πάγκος διάτρησης	91104522
A 13	97-109	Μέγγενη	91103342
A 21	45	Τσοκ	91103343
A 22	59-60	βραχίονες διαδρομής διάτρησης x3	91104525
A 23	44	Διάταξη προστασίας	91103336
A 30	61	Κλειδί τσοκ	91104510
F 34	72	Τραπεζοειδής ιμάντας (K-26.5)	91103345
	11-13	Μεντεσές επικάλυψης ιμάντα	91103346
	110	Λείζερ	91099350

Ανίχνευση βλαβών

Πρόβλημα	Πιθανή αιτία	Αντιμετώπιση σφάλματος
Η συσκευή δεν εκκινείται	Δεν υπάρχει τάση δικτύου Η οικιακή ασφάλεια ενεργοποιείται	Ελέγξτε την πρίζα, τη γραμμή σύνδεσης δικτύου, τον αγωγό, το βύσμα δικτύου, εάν απαιτείται αναθέστε επισκευή σε ηλεκτρολόγο. Ελέγξτε την οικιακή ασφάλεια
	Διακόπτης ενεργοποίησης (27) / Διακόπτης απενεργοποίησης (26) ελαττωματικός	Επισκευή από το τμήμα εξυπηρέτησης πελατών
	Κινητήρας ελαττωματικός	Επισκευή από το τμήμα εξυπηρέτησης πελατών
Δυνατοί κραδασμοί	Η μονάδα μοτέρ (5) δεν έχει στερεωθεί	Ελέγξτε την τάνυση τραπεζοειδούς ιμάντα και σφίξτε τα παξιμάδια ασφάλισης (4)
	Το εργαλείο δεν έχει κεντραρισμένη σύσφιξη	Ελέγξτε το εργαλείο στο τσοκ (21)
Το λείζερ δεν λειτουργεί	Οι μπαταρίες είναι άδειες	Αλλάξτε τις μπαταρίες (βλέπε «Αλλαγή μπαταριών λείζερ»)
Δυνατός θόρυβος τριξίματος	Πολύ υψηλή τάνυση τραπεζοειδούς ιμάντα	Ελέγξτε την τάνυση τραπεζοειδούς ιμάντα
	Τραπεζοειδής ιμάντας (34) φθαρμένος	Ελέγξτε τον τραπεζοειδή ιμάντα (34)
	Δίσκος μετάδοσης κίνησης φθαρμένος	Ελέγξτε τους δίσκους μετάδοσης κίνησης

Εγγύηση

Αξιότιμη πελάτισσα, αξιότιμε πελάτη, για τη συσκευή αυτή σας προσφέρουμε εγγύηση 3 ετών από την ημερομηνία της αγοράς. Σε περίπτωση ελαττωμάτων αυτού του προϊόντος, έχετε απέναντι του πωλητή τα νόμιμα δικαιώματα. Αυτά τα νόμιμα δικαιώματα δεν περιορίζονται από την επακόλουθη εγγύησή μας.

Όροι εγγύησης

Η προθεσμία της εγγύησης αρχίζει από την ημερομηνία της αγοράς. Παρακαλούμε να φυλάξετε καλά την απόδειξη αγοράς. Θα σας χρειαστεί εάν θελήσετε να αποδείξετε την ημερομηνία και την αγορά της συσκευής. Εάν παρουσιαστεί ελάττωμα υλικού ή κατασκευής στο προϊόν αυτό εντός τριών ετών από την ημερομηνία αγοράς, θα σας επισκευάσουμε ή θα σας αντικαταστήσουμε δωρεάν το προϊόν αυτό, με δική μας επιλογή. Αυτή η παροχή εγγύησης προϋποθέτει πως εντός της τριετούς προθεσμίας θα μας προσκομιστεί η ελαττωματική συσκευή και η απόδειξη αγοράς και μία γραπτή περιγραφή του ελαττώματος και της ημερομηνίας που πρωτοπαρουσιάστηκε.

Εάν το ελάττωμα καλύπτεται από την εγγύησή μας, θα σας επιστραφεί ή το επισκευασμένο ή ένα νέο προϊόν. Με την αντικατάσταση της συσκευής ξεκινάει μια νέα χρονική περίοδος εγγύησης. Με την επισκευή της συσκευής δεν ξεκινάει νέα χρονική περίοδος εγγύησης.

Διάρκεια εγγύησης και νόμιμες αξιώσεις για ελαττώματα

Η διάρκεια της εγγύησης δεν επεκτείνεται από την παροχή εγγύησης. Αυτό ισχύει και για αντικαταστημένα και επισκευασμένα εξαρτήματα. Ενδεχόμενα ελαττώματα που

διαπιστώνονται κατά την αγορά, πρέπει να δηλωθούν αμέσως μετά το ξεπακετάρισμα. Για όλες τις επισκευές που καθίστανται απαραίτητες μετά τη λήξη της εγγύησης επιβαρύνεστε με τις σχετικές δαπάνες.

Έκταση της εγγύησης

Η συσκευή κατασκευάστηκε βάσει αυστηρών κριτηρίων ποιότητας και ελέγχθηκε ευσυνείδητα πριν την παράδοσή της.

Η εγγύηση ισχύει για ελαττώματα στο υλικό ή στην κατασκευή. Αυτή η εγγύηση δεν συμπεριλαμβάνει τμήματα του προϊόντος που υφίστανται κοινή φθορά και θεωρούνται ως αναλώσιμα (π.χ. τραπεζοειδής ιμάντας, μπαταρίες) ή εύθραυστα τμήματα του προϊόντος (π.χ. διακόπτες).

Αυτή η εγγύηση εκπίπτει σε περίπτωση που η συσκευή υπέστη βλάβη, δεν χρησιμοποιήθηκε ή δεν συντηρήθηκε σωστά. Για σωστή χρήση του προϊόντος πρέπει να ακολουθούνται όλες οι υποδείξεις που αναφέρονται στις οδηγίες χρήσης. Να αποφεύγονται οπωσδήποτε οι χρήσεις και πράξεις που δεν συνιστώνται στις Οδηγίες χρήσης ή για τις οποίες ισχύουν ειδικές προειδοποιήσεις.

Το προϊόν προορίζεται μόνο για ιδιωτική και όχι για επαγγελματική χρήση. Σε περίπτωση καταχρηστικού και λάθος χειρισμού, άσκησης βίας και επεμβάσεων που δεν εκτελούνται από συμβεβλημένο συνεργείο μας, εκπίπτει η εγγύηση.

Διακανονισμός σε περίπτωση εγγύησης

Προς εξασφάλιση ταχείας επεξεργασίας παρακαλούμε να ακολουθήσετε τις επόμενες υποδείξεις:

- Για όλα τα αιτήματα να έχετε πρόχειρα

την απόδειξη αγοράς και τον αριθμό προϊόντος (IAN 499273_2204) ως αποδεικτικό στοιχείο για την αγορά.

- Τον αριθμό προϊόντος θα τον βρείτε στην ετικέτα στοιχείων της συσκευής, σε χαραγμένη σημείωση στο προϊόν, στο εξώφυλλο των Οδηγιών χρήσης (κάτω αριστερά) ή σαν αυτοκόλλητο στην πίσω ή κάτω πλευρά.
- Εάν παρουσιαστούν σφάλματα λειτουργίας ή άλλα ελαττώματα, επικοινωνήστε πρώτα με το πιο κάτω αναφερόμενο τμήμα εξυπηρέτησης πελατών **τηλεφωνικά** ή με **e-mail**. Εκεί θα σας δοθούν περισσότερες πληροφορίες για τον διακανονισμό.
- Ένα ως ελαττωματικό καταχωρημένο προϊόν μπορείτε, μετά από συνεννόηση με το τμήμα μας εξυπηρέτησης πελατών, να το στείλετε, με δική μας επιβάρυνση με τα ταχυδρομικά, επισυνάπτοντας την απόδειξη αγοράς και στοιχεία για το ελάττωμα και την ημερομηνία που παρουσιάστηκε, στη διεύθυνση του σέρβις μας που σας κοινοποιήθηκε. Προς αποφυγή προβλημάτων παραλαβής και πρόσθετων δαπανών, παρακαλούμε να χρησιμοποιήσετε μόνο τη διεύθυνση που σας κοινοποιήθηκε. Σιγουρευτείτε πως η αποστολή δεν έγινε χωρίς πληρωμή των ταχυδρομικών τελών, σαν ογκώδες αντικείμενο, σαν εξπρές, ή με άλλο ειδικό τρόπο. Στείλτε τη συσκευή μαζί με όλα τα αξεσουάρ που σας παραδόθηκαν κατά την αγορά και φροντίστε για ασφαλή συσκευασία.

Σέρβις επισκευής

Επισκευές που δεν καλύπτονται από την εγγύηση μπορούν να εκτελεστούν από το υποκατάστημά μας για σέρβις έναντι

πληρωμής. Το υποκατάστημα σέρβις θα σας υποβάλει προϋπολογισμό εξόδων.

Μπορούμε να αναλάβουμε την επεξεργασία συσκευών που μας απεστάλησαν καλά συσκευασμένες και με πληρωμένα ταχυδρομικά τέλη.

Προσοχή: Παρακαλούμε να στείλετε τη συσκευή σας στο υποκατάστημά μας για σέρβις, καλά καθαρισμένη και με την σχετική υπόδειξη για το ελάττωμα.

Οι συσκευές που στέλνονται χωρίς να έχουν πληρωθεί τα ταχυδρομικά τέλη - με εξπρές, σαν ογκώδη αντικείμενα, ή με άλλο ειδικό τρόπο - δεν θα γίνονται δεκτές.

Την απόρριψη των ελαττωματικών σας συσκευών που μας στέλνετε την αναλαμβάνουμε δωρεάν.

Service-Center



Σέρβις Ελλάδα

Tel.: 00800 490826606

E-Mail: grizzly@lidl.gr

IAN 499273_2204

Εισαγωγέας

Παρακαλούμε να λάβετε υπόψη σας πως η ακόλουθη διεύθυνση δεν είναι η διεύθυνση για σέρβις. Επικοινωνήστε πρώτα με το πιο πάνω αναφερόμενο κέντρο εξυπηρέτησης πελατών.

Grizzly Tools GmbH & Co. KG

Stockstädter Straße 20

63762 Großostheim

Γερμανία

www.grizzlytools.de



Original- EG-Konformitätserklärung

Hiermit bestätigen wir, dass die
Tischbohrmaschine
Baureihe PTBM 400 B1
Seriennummer
000001 - 045000

folgenden einschlägigen EU-Richtlinien in ihrer jeweils gültigen Fassung entspricht:

2006/42/EG • 2014/30/EU • 2011/65/EU* & (EU) 2015/863

Um die Übereinstimmung zu gewährleisten, wurden folgende harmonisierte Normen sowie nationale Normen und Bestimmungen angewendet:

EN 62841-1:2015 • EN 62841-3-13:2017
EN 55014-1:2017/A11:2020 • EN IEC 55014-1:2021
EN 55014-2:1997/A2:2008 • EN IEC 55014-2:2021
EN 61000-3-2:2014 • EN IEC 61000-3-2:2019/A1:2021
EN 61000-3-3:2013 • EN 61000-3-3:2013/A2:2021
EN 61010-1:2010/A1:2019 • EN 60825-1:2014+A11:2021 • EN IEC 63000:2018

Die alleinige Verantwortung für die Ausstellung dieser Konformitätserklärung trägt der Hersteller:



Grizzly Tools GmbH & Co. KG
Stockstädter Straße 20
63762 Großostheim
GERMANY
05.10.2022

Christian Frank
(Dokumentationsbevollmächtigter)

* Der oben beschriebene Gegenstand der Erklärung erfüllt die Vorschriften der Richtlinie 2011/65/EU des Europäischen Parlaments und des Rates vom 8. Juni 2011 zur Beschränkung der Verwendung bestimmter gefährlicher Stoffe in Elektro- und Elektronikgeräten.

GB

MT

Translation of the original EC declaration of conformity

We hereby confirm that the

Bench pillar drill
Design Series PTBM 400 B1
Serial Number
000001 - 045000

conforms with the following applicable relevant version of the EU guidelines :

2006/42/EC • 2014/30/EU • 2011/65/EU* & (EU) 2015/863

In order to guarantee consistency, the following harmonised standards as well as national standards and stipulations have been applied:

EN 62841-1:2015 • EN 62841-3-13:2017
EN 55014-1:2017/A11:2020 • EN IEC 55014-1:2021
EN 55014-2:1997/A2:2008 • EN IEC 55014-2:2021
EN 61000-3-2:2014 • EN IEC 61000-3-2:2019/A1:2021
EN 61000-3-3:2013 • EN 61000-3-3:2013/A2:2021
EN 61010-1:2010/A1:2019 • EN 60825-1:2014+A11:2021 • EN IEC 63000:2018

This declaration of conformity is issued under the sole responsibility of the manufacturer:



Grizzly Tools GmbH & Co. KG
Stockstädter Straße 20
63762 Großostheim
GERMANY
05.10.2022

Christian Frank
(Documentation Representative)

* The object of the declaration described above satisfies the provisions of Directive 2011/65/EU of the European Parliament and the Council of 8 June 2011 on limiting the use of certain harmful substances in electrical and electronic appliances.

FR

BE

Traduction de la déclaration de conformité CE originale

Nous certifions par la présente que la

Perceuse d'établi

de construction PTBM 400 B1

Numéro de série

000001 - 045000

est conforme aux directives UE actuellement en vigueur :

2006/42/EC • 2014/30/EU • 2011/65/EU* & (EU) 2015/863

En vue de garantir la conformité les normes harmonisées ainsi que les normes et décisions nationales suivantes ont été appliquées :

**EN 62841-1:2015 • EN 62841-3-13:2017
EN 55014-1:2017/A11:2020 • EN IEC 55014-1:2021
EN 55014-2:1997/A2:2008 • EN IEC 55014-2:2021
EN 61000-3-2:2014 • EN IEC 61000-3-2:2019/A1:2021
EN 61000-3-3:2013 • EN 61000-3-3:2013/A2:2021
EN 61010-1:2010/A1:2019 • EN 60825-1:2014+A11:2021 • EN IEC 63000:2018**

Le fabricant assume seul la responsabilité d'établir la présente déclaration de conformité :



Grizzly Tools GmbH & Co. KG
Stockstädter Straße 20
63762 Großostheim
GERMANY
05.10.2022

Christian Frank
(Chargé de documentation)

* L'objet de la déclaration décrit ci-dessus est conforme aux dispositions de la directive 2011/65/UE du Parlement Européen et du Conseil du 8 juin 2011 sur la limitation de l'utilisation de certaines substances dangereuses dans les équipements électriques et électroniques.

NL

BE

Vertaling van de originele CE-conformiteitsverklaring

Hiermede bevestigen wij dat de
Tafelboormachine
bouwsérie PTBM 400 B1
Serienummer
000001 - 045000

is overeenkomstig met de hierna volgende, van toepassing zijnde EU-richtlijnen:

2006/42/EC • 2014/30/EU • 2011/65/EU* & (EU) 2015/863

Om de overeenstemming te waarborgen, werden de hierna volgende, in overeenstemming gebrachte normen en nationale normen en bepalingen toegepast:

EN 62841-1:2015 • EN 62841-3-13:2017
EN 55014-1:2017/A11:2020 • EN IEC 55014-1:2021
EN 55014-2:1997/A2:2008 • EN IEC 55014-2:2021
EN 61000-3-2:2014 • EN IEC 61000-3-2:2019/A1:2021
EN 61000-3-3:2013 • EN 61000-3-3:2013/A2:2021
EN 61010-1:2010/A1:2019 • EN 60825-1:2014+A11:2021 • EN IEC 63000:2018

De exclusieve verantwoordelijkheid voor de uitgifte van deze conformiteitsverklaring wordt gedragen door de fabrikant:



Grizzly Tools GmbH & Co. KG
Stockstädter Straße 20
63762 Großostheim
GERMANY
05.10.2022

Christian Frank
(Documentatiegelastigde)

** Het hierboven beschreven voorwerp van de verklaring voldoet aan de voorschriften van de richtlijn 2011/65/EU van het Europese Parlement en van de Raad van 8 juni 2011 inzake beperking van het gebruik van bepaalde gevaarlijke stoffen in elektrische en elektronische apparaten.*

PL

Tłumaczenie oryginalnej deklaracji zgodności WE

Niniejszym oświadczamy, że:

Wiertarka stołowa
typoszereg PTBM 400 B1
numer seryjny
000001 - 045000

spełnia wymogi odpowiednich Dyrektyw UE w ich aktualnie obowiązującym brzmieniu:

2006/42/EC • 2014/30/EU • 2011/65/EU* & (EU) 2015/863

W celu zapewnienia zgodności z powyższymi dyrektywami zastosowano następujące normy harmonizujące oraz normy i przepisy krajowe:

EN 62841-1:2015 • EN 62841-3-13:2017
EN 55014-1:2017/A11:2020 • EN IEC 55014-1:2021
EN 55014-2:1997/A2:2008 • EN IEC 55014-2:2021
EN 61000-3-2:2014 • EN IEC 61000-3-2:2019/A1:2021
EN 61000-3-3:2013 • EN 61000-3-3:2013/A2:2021
EN 61010-1:2010/A1:2019 • EN 60825-1:2014+A11:2021 • EN IEC 63000:2018

Wyłącznie odpowiedzialność za wystawienie tej deklaracji zgodności ponosi producent:

CE Grizzly Tools GmbH & Co. KG
Stockstädter Straße 20
63762 Großostheim
GERMANY
05.10.2022



Christian Frank
(Osoba upoważniona do sporządzania dokumentacji technicznej)

* Wyżej opisany przedmiot deklaracji spełnia wymogi dyrektywy 2011/65/UE Parlamentu Europejskiego i Rady z dnia 8 czerwca 2011 r. w sprawie ograniczenia stosowania niektórych niebezpiecznych substancji w sprzęcie elektrycznym i elektronicznym.



Překlad originálního prohlášení o shodě CE

Potvrzujeme tímto, že konstrukce

Stolní vrtačka

konstrukční řady PTBM 400 B1

Pořadové číslo

000001 - 045000

odpovídá následujícím příslušným směrniciím EÚ v jejich právě platném znění:

2006/42/EC • 2014/30/EU • 2011/65/EU* & (EU) 2015/863

Aby byl zaručen souhlas, byly použity následující harmonizované normy, národní normy a ustanovení:

EN 62841-1:2015 • EN 62841-3-13:2017

EN 55014-1:2017/A11:2020 • EN IEC 55014-1:2021

EN 55014-2:1997/A2:2008 • EN IEC 55014-2:2021

EN 61000-3-2:2014 • EN IEC 61000-3-2:2019/A1:2021

EN 61000-3-3:2013 • EN 61000-3-3:2013/A2:2021

EN 61010-1:2010/A1:2019 • EN 60825-1:2014+A11:2021 • EN IEC 63000:2018

Výhradní odpovědnost za vystavení tohoto prohlášení o shodě nese výrobce:



Grizzly Tools GmbH & Co. KG

Stockstädter Straße 20

63762 Großostheim

GERMANY

05.10.2022

Christian Frank

(Osoba zplnomocněná
k sestavení dokumentace)

* Výše popsany předmět prohlášení splňuje předpisy směrnice 2011/65/EU Evropského parlamentu a Rady z 8. června 2011 o omezení používání některých nebezpečných látek v elektrických a elektronických zařízeních.



Preklad originálneho prehlásenia o zhode CE

Týmto potvrdzujeme, že
Stolová vŕtačka
konštrukčnej rady PTBM 400 B1
Poradové číslo
000001 - 045000

zodpovedá nasledujúcim príslušným smerniciam EÚ v ich práve platnom znení:

2006/42/EC • 2014/30/EU • 2011/65/EU* & (EU) 2015/863

Aby bola zaručená zhoda, boli použité nasledovné harmonizované normy ako i
národné normy a predpisy:

EN 62841-1:2015 • EN 62841-3-13:2017
EN 55014-1:2017/A11:2020 • EN IEC 55014-1:2021
EN 55014-2:1997/A2:2008 • EN IEC 55014-2:2021
EN 61000-3-2:2014 • EN IEC 61000-3-2:2019/A1:2021
EN 61000-3-3:2013 • EN 61000-3-3:2013/A2:2021
EN 61010-1:2010/A1:2019 • EN 60825-1:2014+A11:2021 • EN IEC 63000:2018

Jediný zodpovedný za vystavenie tohto vyhlásenia o zhode je výrobca:



Grizzly Tools GmbH & Co. KG
Stockstädter Straße 20
63762 Großostheim
GERMANY
05.10.2022

Christian Frank
(Osoba splnomocnená
na zostavenie dokumentácie)

* Vyššie popísaný predmet vyhlásenia spĺňa predpisy smernice 2011/65/EU Európskeho parlamentu a Rady z 8. júna 2011 pre obmedzenie používania určitých nebezpečných látok v elektrických a elektro-
nických prístrojoch.



Oversættelse af den originale CE-konformitetserklæring

Hermed bekræfter vi, at
Søjleboremaskine
af serien PTBM 400 B1
Serienummer
000001 - 045000

opfylder følgende gældende EF-direktiver i deres respektive gyldige version:

2006/42/EC • 2014/30/EU • 2011/65/EU* & (EU) 2015/863

For at sikre overensstemmelsen, blev følgende harmoniserede standarder samt nationale standarder og regler anvendt:

EN 62841-1:2015 • EN 62841-3-13:2017
EN 55014-1:2017/A11:2020 • EN IEC 55014-1:2021
EN 55014-2:1997/A2:2008 • EN IEC 55014-2:2021
EN 61000-3-2:2014 • EN IEC 61000-3-2:2019/A1:2021
EN 61000-3-3:2013 • EN 61000-3-3:2013/A2:2021
EN 61010-1:2010/A1:2019 • EN 60825-1:2014+A11:2021 • EN IEC 63000:2018

Det er udelukkende producentens ansvar at udarbejde denne overensstemmelseserklæring:

CE Grizzly Tools GmbH & Co. KG
Stockstädter Straße 20
63762 Großostheim
GERMANY
05.10.2022

Christian Frank
(Dokumentationsbefuldmægtiget)

* Erklæringens ovennævnte genstand opfylder forskrifterne i Europaparlamentets og Rådets direktiv 2011/65/EU af 8. juni 2011 til begrænsning af anvendelsen af visse farlige stoffer i elektrisk og elektronisk udstyr

ES

Traducción de la Declaración de conformidad CE original

Mediante la presente declaramos que

**Taladro de columna
de la serie PTBM 400 B1**

Número de serie
000001 - 045000

corresponde a las siguientes Directivas de la UE corrientes en su respectiva versión vigente:

2006/42/EC • 2014/30/EU • 2011/65/EU* & (EU) 2015/863

Para garantizar la conformidad, se aplicaron las siguientes normas armonizadas, así como las normas y regulaciones nacionales:

**EN 62841-1:2015 • EN 62841-3-13:2017
EN 55014-1:2017/A11:2020 • EN IEC 55014-1:2021
EN 55014-2:1997/A2:2008 • EN IEC 55014-2:2021
EN 61000-3-2:2014 • EN IEC 61000-3-2:2019/A1:2021
EN 61000-3-3:2013 • EN 61000-3-3:2013/A2:2021
EN 61010-1:2010/A1:2019 • EN 60825-1:2014+A11:2021 • EN IEC 63000:2018**

El fabricante es el único responsable de expedir esta Declaración de Conformidad:



Grizzly Tools GmbH & Co. KG
Stockstädter Straße 20
63762 Großostheim
GERMANY
05.10.2022

Christian Frank
(Apoderado de documentación)

* El objeto de la declaración arriba descrito cumple con las directrices de la Directiva 2011/65/UE del Parlamento Europeo y del Consejo de 8 de junio de 2011 sobre restricciones a la utilización de determinadas sustancias peligrosas en aparatos eléctricos y electrónicos.

IT

MT

Traduzione della dichiarazione di conformità CE originale

Con la presente dichiariamo che

**Trapano a colonna
serie di costruzione PTBM 400 B1**

numero di serie
000001 - 045000

corrisponde alle seguenti direttive UE in materia nella rispettiva versione valida:

2006/42/EC • 2014/30/EU • 2011/65/EU* & (EU) 2015/863

Per garantire la conformità sono state applicate le seguenti norme armonizzate e anche le norme e disposizioni nazionali che seguono:

EN 62841-1:2015 • EN 62841-3-13:2017

EN 55014-1:2017/A11:2020 • EN IEC 55014-1:2021

EN 55014-2:1997/A2:2008 • EN IEC 55014-2:2021

EN 61000-3-2:2014 • EN IEC 61000-3-2:2019/A1:2021

EN 61000-3-3:2013 • EN 61000-3-3:2013/A2:2021

EN 61010-1:2010/A1:2019 • EN 60825-1:2014+A11:2021 • EN IEC 63000:2018

Il produttore è il solo responsabile della stesura della presente dichiarazione di conformità:



Grizzly Tools GmbH & Co. KG
Stockstädter Straße 20
63762 Großostheim
GERMANY
05.10.2022

Christian Frank
(Responsabile documentazione tecnica)

* L'oggetto descritto sopra è conforme alle prescrizioni della Direttiva 2011/65/EU del Parlamento Europeo e del Consiglio dell'8 giugno 2011 sulla restrizione dell'uso di determinate sostanze pericolose nelle apparecchiature elettriche ed elettroniche.



Az eredeti CE megfelelési nyilatkozat fordítása

Ezennel igazoljuk, hogy a
Asztali fűrőgép
gyártási sorozat PTBM 400 B1
Sorozatszám
000001 - 045000

évtől kezdve a következő vonatkozó EU irányelveknek felel meg a mindenkor érvényes megfogalmazásban:

2006/42/EC • 2014/30/EU • 2011/65/EU* & (EU) 2015/863

A megegyezés biztosítása érdekében a következő harmonizált szabványokat, valamint nemzeti szabványokat és rendelkezéseket alkalmaztuk:

EN 62841-1:2015 • EN 62841-3-13:2017
EN 55014-1:2017/A11:2020 • EN IEC 55014-1:2021
EN 55014-2:1997/A2:2008 • EN IEC 55014-2:2021
EN 61000-3-2:2014 • EN IEC 61000-3-2:2019/A1:2021
EN 61000-3-3:2013 • EN 61000-3-3:2013/A2:2021
EN 61010-1:2010/A1:2019 • EN 60825-1:2014+A11:2021 • EN IEC 63000:2018

Jelen megfelelési nyilatkozat kiállításáért kizárólag a gyártó a felelős:



Grizzly Tools GmbH & Co. KG
Stockstädter Straße 20
63762 Großostheim
GERMANY
05.10.2022

Christian Frank
(dokumentációs megbízott)

* A nyilatkozat fent ismertetett tárgya összhangban van az Európai Parlament és a Tanács 2011/65/EU (2011. június 8.) egyes veszélyes anyagok elektromos és elektronikus berendezésekben való alkalmazásának korlátozásáról szóló irányelv előírásaival

SI

Prevod originalne izjave o skladnosti CE

S tem potrjujemo, da
Namizni vrtalnu stroj
serije PTBM 400 B1
Serijska številka
000001 - 045000

ustreza veljavnim verzijam zadevnih smernic Evropske unije.

2006/42/EC • 2014/30/EU • 2011/65/EU* & (EU) 2015/863

Za zagotavljanje skladnosti so bile navedene sledeče usklajene norme, kot tudi nacionalne norme in določila:

EN 62841-1:2015 • EN 62841-3-13:2017
EN 55014-1:2017/A11:2020 • EN IEC 55014-1:2021
EN 55014-2:1997/A2:2008 • EN IEC 55014-2:2021
EN 61000-3-2:2014 • EN IEC 61000-3-2:2019/A1:2021
EN 61000-3-3:2013 • EN 61000-3-3:2013/A2:2021
EN 61010-1:2010/A1:2019 • EN 60825-1:2014+A11:2021 • EN IEC 63000:2018

Za izdajo te izjave o skladnosti je odgovoren izključno proizvajalec:



Grizzly Tools GmbH & Co. KG
Stockstädter Straße 20
63762 Großostheim
GERMANY
05.10.2022

Christian Frank
(Pooblaščen oseba za dokumentacijo)

* Zgoraj opisani predmet izjave izpolnjuje predpise direktive 2011/65/EU Evropskega parlamenta in Sveta z dne 8. junija 2011 o omejevanju uporabe določenih nevarnih snovi v električni in elektronski opremi.



Prijevod originalne CE Izjave o podudarnosti

Ovim mi potvrđujemo da

**Stolna bušilica
serije PTBM 400 B1**

Serijski broj
000001 - 045000

odgovara sljedećim odgovarajućim direktivama EU-a u njihovoj valjanoj verziji:

2006/42/EC • 2014/30/EU • 2011/65/EU* & (EU) 2015/863

Za jamčenje sukladnosti primijenjene su sljedeće usklađene norme kao i nacionalne norme i odredbe:

**EN 62841-1:2015 • EN 62841-3-13:2017
EN 55014-1:2017/A11:2020 • EN IEC 55014-1:2021
EN 55014-2:1997/A2:2008 • EN IEC 55014-2:2021
EN 61000-3-2:2014 • EN IEC 61000-3-2:2019/A1:2021
EN 61000-3-3:2013 • EN 61000-3-3:2013/A2:2021
EN 61010-1:2010/A1:2019 • EN 60825-1:2014+A11:2021 • EN IEC 63000:2018**

Isključivu odgovornost za izdavanje ove izjave o sukladnosti nosi proizvođač:



Grizzly Tools GmbH & Co. KG
Stockstädter Straße 20
63762 Großostheim
GERMANY
05.10.2022

Christian Frank
(Opunomoćenik za dokumentaciju)

* Gore opisani predmet izjave ispunjava propise direktive 2011/65/EU Europskoga parlamenta i vijeća od 8. lipnja 2011 o ograničavanju uporabe određenih opasnih tvari u električnim i elektroničkim uređajima.

RO

Traducerea Declarației Originale de Conformitate CE

Prin prezenta confirmăm, că

**Bormașină cu suport
viiseria PTBM 400 B1**

numărul serial
000001 - 045000

corespunde următoarelor prevederi UE relevante, în ultima lor variantă valabilă:

2006/42/EC • 2014/30/EU • 2011/65/EU* & (EU) 2015/863

Pentru a garanta conformitatea, au fost aplicate următoarele norme armonizate, norme naționale și prevederi:

**EN 62841-1:2015 • EN 62841-3-13:2017
EN 55014-1:2017/A11:2020 • EN IEC 55014-1:2021
EN 55014-2:1997/A2:2008 • EN IEC 55014-2:2021
EN 61000-3-2:2014 • EN IEC 61000-3-2:2019/A1:2021
EN 61000-3-3:2013 • EN 61000-3-3:2013/A2:2021
EN 61010-1:2010/A1:2019 • EN 60825-1:2014+A11:2021 • EN IEC 63000:2018**

Răspunderea exclusivă pentru emiterea acestei declarații de conformitate îi revine producătorului:



Grizzly Tools GmbH & Co. KG
Stockstädter Straße 20
63762 Großostheim
GERMANY
05.10.2022

Christian Frank
Persoană autorizată cu elaborarea documentației

* *Obiectul descris în declarația de mai sus îndeplinește prevederile Directivei 2011/65/UE a Parlamentului European și a Consiliului din 8 iunie 2011 privind restricțiile de utilizare a anumitor substanțe periculoase în echipamentele electrice și electronice.*



Превод на оригиналната СЕ-декларация за съответствие

С настоящото потвърждаваме, че

**Настолна бормашина
серия РТВМ 400 В1**

Сериен номер
000001 - 045000

отговаря на следните директиви на ЕС в съответната им действаща редакция:

2006/42/ЕС • 2014/30/EU • 2011/65/EU* & (EU) 2015/863

За да се гарантира съответствието, са приложени следните хармонизирани норми и национални разпоредби:

**EN 62841-1:2015 • EN 62841-3-13:2017
EN 55014-1:2017/A11:2020 • EN IEC 55014-1:2021
EN 55014-2:1997/A2:2008 • EN IEC 55014-2:2021
EN 61000-3-2:2014 • EN IEC 61000-3-2:2019/A1:2021
EN 61000-3-3:2013 • EN 61000-3-3:2013/A2:2021
EN 61010-1:2010/A1:2019 • EN 60825-1:2014+A11:2021 • EN IEC 63000:2018**

Цялата отговорност за изготвянето на тази Декларация за съответствие се носи от производителя:



Grizzly Tools GmbH & Co. KG
Stockstädter Straße 20
63762 Großostheim
GERMANY
05.10.2022

Christian Frank
(Пълномощник за документацията)

* *Гореописаният предмет в декларацията отговаря на разпоредбите на Директива 2011/65/ЕС на Европейския парламент и на Съвета от 8 юни 2011 г. относно ограничението на употребата на определени опасни вещества в електрическото и електронното оборудване*



Μετάφραση της πρωτότυπης Δήλωσης συμμόρφωσης CE

Με το παρόν δηλώνουμε ότι το είδος κατασκευής της

Δράπανο κολωνάτο

Σειρά PTBM 400 B1

Αριθμός σειράς

000001 - 045000

ανταποκρίνεται στις ακόλουθες σχετικές οδηγίες της ΕΕ στην εκάστοτε ισχύουσα έκδοση:

2006/42/EC • 2014/30/EU • 2011/65/EU* & (EU) 2015/863

Για να εξασφαλιστεί η συμβατικότητα, εφαρμόστηκαν οι παρακάτω εναρμονισμένες προδιαγραφές καθώς και εθνικές προδιαγραφές και κανονισμοί:

EN 62841-1:2015 • EN 62841-3-13:2017

EN 55014-1:2017/A11:2020 • EN IEC 55014-1:2021

EN 55014-2:1997/A2:2008 • EN IEC 55014-2:2021

EN 61000-3-2:2014 • EN IEC 61000-3-2:2019/A1:2021

EN 61000-3-3:2013 • EN 61000-3-3:2013/A2:2021

EN 61010-1:2010/A1:2019 • EN 60825-1:2014+A11:2021 • EN IEC 63000:2018

Η αποκλειστική ευθύνη για την έκδοση της παρούσας δήλωσης συμμόρφωσης ανήκει στον κατασκευαστή:



Grizzly Tools GmbH & Co. KG

Stockstädter Straße 20

63762 Großostheim

GERMANY

05.10.2022

Christian Frank
(υπεύθυνος τεκμηρίωσης)

* Το ανωτέρω περιγραφόμενο αντικείμενο της δήλωσης πληροί τις προδιαγραφές της Οδηγίας 2011/65/ΕΕ του Ευρωπαϊκού Κοινοβουλίου και του Συμβουλίου της 8ης Ιουνίου 2011 για τον περιορισμό της χρήσης ορισμένων επικίνδυνων ουσιών σε ηλεκτρικό και ηλεκτρονικό εξοπλισμό.

2022-09-20_rev02_ks

**Explosionszeichnung • Exploded Drawing
 Vue éclatée • Explosietekening
 Rozvinuté náčrtky • Rysunek samorozwijający
 Nákresy explóziei • Eksplosionstegning
 Plano de explosión • Disegno esploso
 Robbantott ábra • Eksplozijska risba
 Eksplozivni crtež • Schemă de explozie
 Чертеж в перспектива • Επί μέρους σχεδιαγράμματα**

PTBM 400 B1

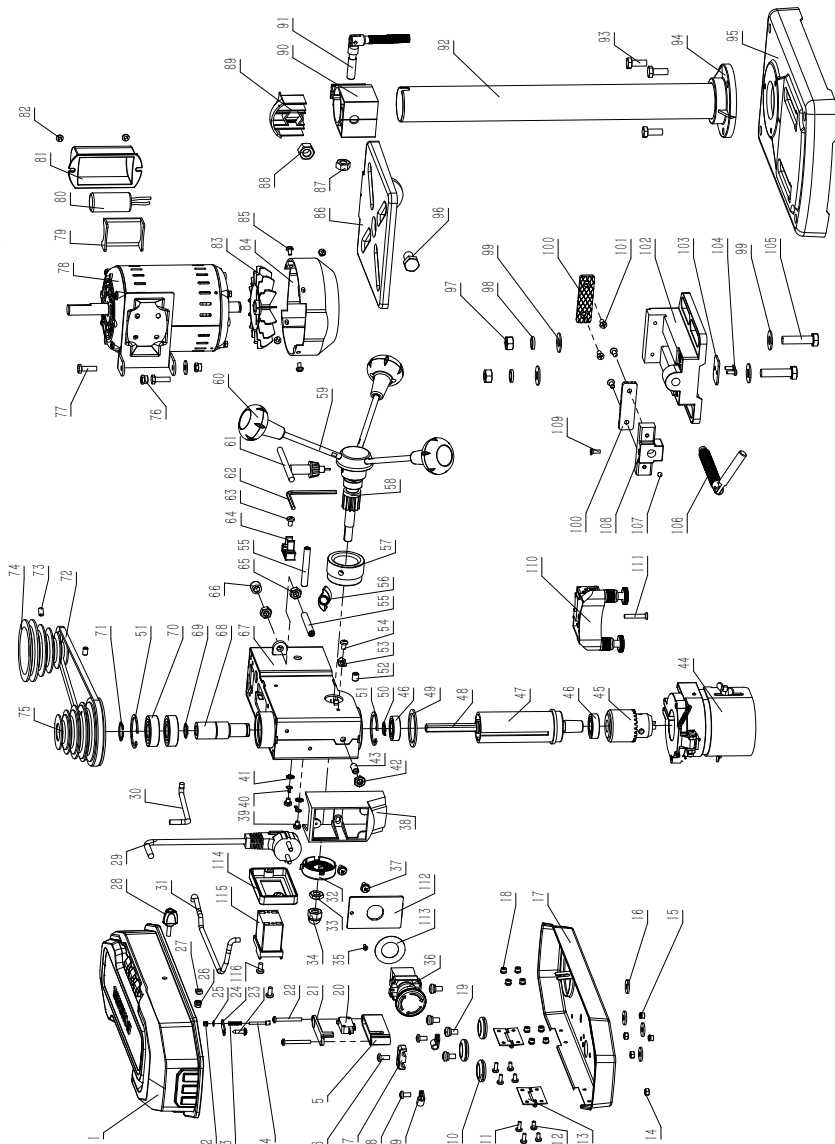

informativ · informativ · informatif · informatif · informacni · informacni · pouczajacy · informativny
 informativo · informativ · informativen · informativo · informativo · informativen · informativen · ενημερωτικό

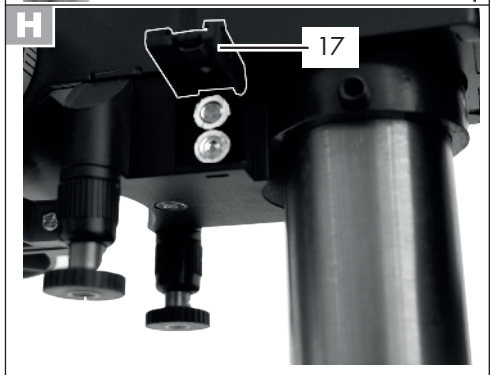
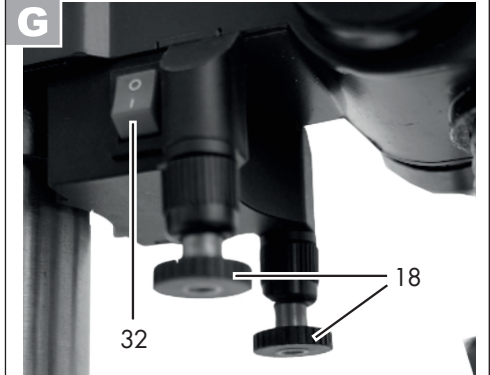
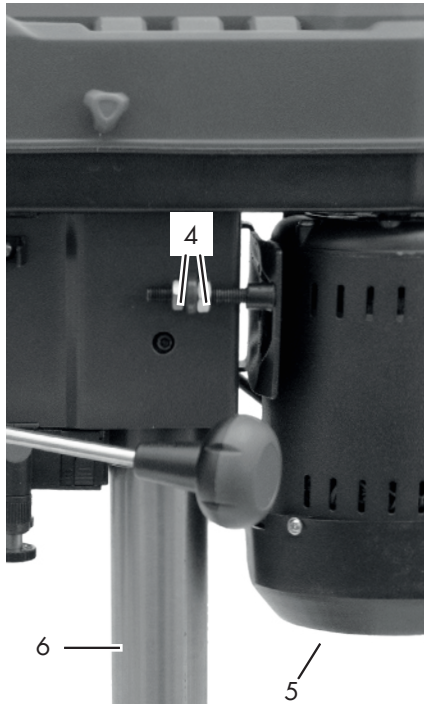
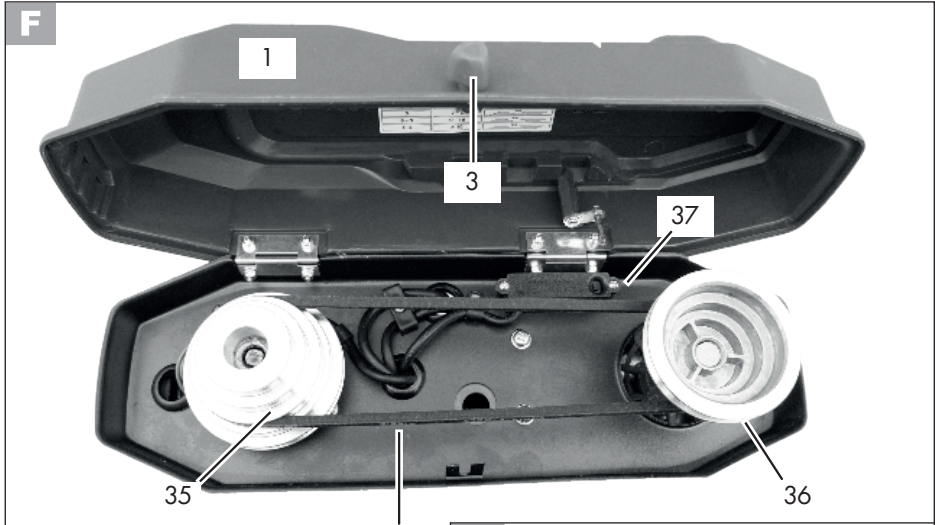



GRIZZLY TOOLS GMBH & CO. KG

Stockstädter Straße 20
63762 Großostheim
GERMANY

Stand der Informationen · Last Information Update · Version
des informations · Stand van de informatie · Stan informacij ·
Stav informací · Stav informácií · Tilstand af information · Estado
de las informaciones · Versione delle informazioni · Információk
állása · Stanje informacij · Stanje informacija · Versiunea
informațiilor · Актуалност на информацията · Έκδοση των
πληροφοριών: 09/2022
Ident.-No.: 72033024092022-8

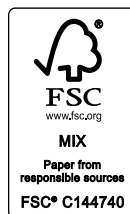

IAN 499273_2204