

crelândo®

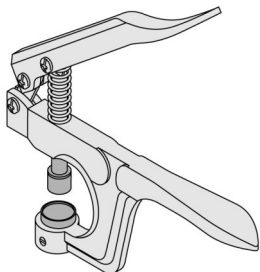

Style No.: 1142



PRESS STUD SET WITH PLIERS

(GB)
**PRESS STUD SET WITH
PLIERS**

Assembly instructions

(SI)
**KOMPLET PRITISKAČEV
S KLEŠČAMI**

Priložnik za uporabo

(SK)
**SÚPRAVA STLÁČACÍCH
GOMBIKOV S KLIESTAMI**

Monteringsvejledning

(HU)
**PATENTGOMBKÉSZLET
SZORÍTÓVAL**

Felhasználói kézikönyv

(CZ)
SADA DRUKŮ S KLEŠTĚMI











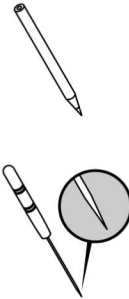









































































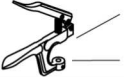



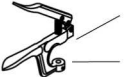



















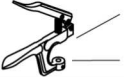



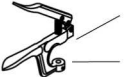



















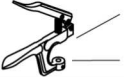



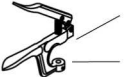









Monteringsvejledning

(DE) (AT) (CH)
DRUCKKNOPF-SET MIT ZANGE

Montageanleitung

IAN 354162_2010



<p>You will need: Szükség van: Potrebujete: Potrebujete: Potřebujete: Sie benötigen:</p> 	<p>Tool: Werkzeug Eszköz: : Orodje: Nástroj: Nástroj:</p> 																																
<p>Buttons: Rögzítőelemek: Pritrdilni elementi: Tlačítka: Tlačídlá: Druckknöpfe:</p>	<table border="1"> <tr> <td data-bbox="502 267 678 322">A </td> <td data-bbox="683 267 854 322"></td> <td data-bbox="502 329 678 384">M </td> <td data-bbox="683 329 854 384"></td> </tr> <tr> <td data-bbox="502 391 678 445">5 </td> <td data-bbox="683 391 854 445"></td> <td data-bbox="502 452 678 507">8 </td> <td data-bbox="683 452 854 507"></td> </tr> <tr> <td data-bbox="683 267 854 322">a </td> <td data-bbox="683 329 854 384"></td> <td data-bbox="683 391 854 445">P3 </td> <td data-bbox="683 452 854 507"></td> </tr> <tr> <td data-bbox="683 514 854 569">P5 </td> <td data-bbox="683 576 854 631"></td> <td data-bbox="683 637 854 692">P8 </td> <td data-bbox="683 699 854 754"></td> </tr> <tr> <td data-bbox="502 528 678 583">1 </td> <td data-bbox="683 528 854 583">20x</td> <td data-bbox="502 589 678 644">3 </td> <td data-bbox="683 589 854 644">20x</td> </tr> <tr> <td data-bbox="502 651 678 706">5 </td> <td data-bbox="683 651 854 706">160x</td> <td data-bbox="502 713 678 768">6 </td> <td data-bbox="683 713 854 768">80x</td> </tr> <tr> <td data-bbox="502 775 678 830">7 </td> <td data-bbox="683 775 854 830">80x</td> <td data-bbox="502 836 678 891">2 </td> <td data-bbox="683 836 854 891">20x</td> </tr> <tr> <td data-bbox="502 898 678 953">4 </td> <td data-bbox="683 898 854 953">20x</td> <td data-bbox="502 960 678 1015">7 </td> <td data-bbox="683 960 854 1015">80x</td> </tr> </table>	A 		M 		5 		8 		a 		P3 		P5 		P8 		1 	20x	3 	20x	5 	160x	6 	80x	7 	80x	2 	20x	4 	20x	7 	80x
A 		M 																															
5 		8 																															
a 		P3 																															
P5 		P8 																															
1 	20x	3 	20x																														
5 	160x	6 	80x																														
7 	80x	2 	20x																														
4 	20x	7 	80x																														
<p>Combinations: Kombinációk: Kombinacije: Kombinace: Kombinationen:</p>	<table border="1"> <tr> <td data-bbox="502 727 678 809"></td> <td data-bbox="683 727 854 809">A </td> <td data-bbox="502 816 678 898">3 </td> <td data-bbox="683 823 854 905"></td> </tr> <tr> <td data-bbox="502 823 678 905"></td> <td data-bbox="683 823 854 905">a </td> <td data-bbox="502 912 678 994">4 </td> <td data-bbox="683 919 854 1001"></td> </tr> <tr> <td data-bbox="502 912 678 994"></td> <td data-bbox="683 912 854 994">M </td> <td data-bbox="502 1001 678 1083">2 </td> <td data-bbox="683 1008 854 1090"></td> </tr> <tr> <td data-bbox="502 1001 678 1083"></td> <td data-bbox="683 1001 854 1083">P5 </td> <td data-bbox="502 1090 678 1173">1 </td> <td data-bbox="683 1097 854 1179"></td> </tr> <tr> <td data-bbox="502 1097 678 1179"></td> <td data-bbox="683 1097 854 1179">5 </td> <td data-bbox="502 1186 678 1269">6/7 </td> <td data-bbox="683 1193 854 1275">T5 \geq $\varnothing 12\text{mm}$</td> </tr> <tr> <td data-bbox="502 1186 678 1269"></td> <td data-bbox="683 1186 854 1269">P5 </td> <td data-bbox="502 1275 678 1358">5 </td> <td data-bbox="683 1282 854 1365">\geq T3 $\varnothing 10\text{mm}$</td> </tr> <tr> <td data-bbox="502 1275 678 1358"></td> <td data-bbox="683 1275 854 1358">8 </td> <td data-bbox="502 1365 678 1372">P8 </td> <td data-bbox="683 1372 854 1372">\geq T8 $\varnothing 15\text{mm}$</td> </tr> </table>		A 	3 			a 	4 			M 	2 			P5 	1 			5 	6/7 	T5 \geq $\varnothing 12\text{mm}$		P5 	5 	\geq T3 $\varnothing 10\text{mm}$		8 	P8 	\geq T8 $\varnothing 15\text{mm}$				
	A 	3 																															
	a 	4 																															
	M 	2 																															
	P5 	1 																															
	5 	6/7 	T5 \geq $\varnothing 12\text{mm}$																														
	P5 	5 	\geq T3 $\varnothing 10\text{mm}$																														
	8 	P8 	\geq T8 $\varnothing 15\text{mm}$																														

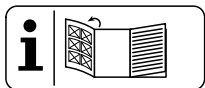

GB

Before reading, unfold the page containing the illustrations and familiarise yourself with all functions of the device.

HU

Olvasás előtt bontsa ki az oldalt az ábrákkal és ismerkedjen meg az egység összes funkciójával.

SI

Pred branjem razložite stran z ilustracijami in se seznanite z vsemi funkcijami enote.

CZ

Před čtením rozbalte stránku s obrázky a seznámte se se všemi funkcemi jednotky.

SK

Pred čítaním rozbalte stránku s obrázkami a oboznámte sa so všetkými funkciami jednotky.

DE AT CH

Klappen Sie vor dem Lesen die Seite mit den Abbildungen aus und machen Sie sich anschließend mit allen Funktionen des Gerätes vertraut.

GB	Operation and Safety Notes	Page	2
HU	Üzemeltetési és biztonsági utasítások	Oldal	5
SI	Operativna in varnostna navodila	Stran	8
CZ	Provozní a bezpečnostní pokyny	Strana	11
SK	Prevádzkové a bezpečnostné pokyny	Strana	14
DE / AT / CH	Bedienungs- und Sicherheitshinweise	Seite	17

GB

Content

Delivery.....	Page	II
Introduction.....	Page	3
Intended Use.....	Page	3
Safety instructions.....	Page	3
Other notes.....	Page	3
Change stamp.....	Page	20
Preparation of the fabric.....	Page	22
Fixing metal buttons.....	Page	23
Attachment of plastic buttons.....	Page	24
Cleaning and care.....	Page	3
Disposal.....	Page	4
Service.....	Page	4

Introduction

We congratulate you on the purchase of your new product. You have chosen a high quality product. The operating instructions are part of this product. It contains important instructions for safety, use and disposal.

Before using the product, familiarize yourself with all controls Safety instructions familiar. Use the product only as described and for the specified areas of application. When hand over the product to another person, please include the instructions for use.

Intended Use

The push-button pliers set is only suitable for fastening press studs in fabric up to 2.5 mm thick. The product is not for the commercialUse or for other applications.

Safety instructions

- No toy! Keep children away from the product.
- Be careful not to pinch your fingers while using the pliers.

Other notes

The push buttons are machine washable up to 60 ° C. Suitable for fabrics up to 2.5 mm thick (for example jersey or fleece). For thin or elastic fabrics, work in non-woven fabric on both sides for reinforcement.

Cleaning and care

Clean the product only externally with a soft, dry or light moistened cloth. Do not use abrasive or corrosive agents or brushes or the like for cleaning.

Disposal

For disposal, the local, official regulations must be observed. Dispose of the packaging sorted in the designated collection containers..

Service

This product is subject to strict quality assurance. Should still be a defect please contact our customer service. For the free processing of a warranty service, it is absolutely necessary the proof of purchase store.

Qsource GmbH, Auguste-Baur-Str. 1, D-22587 Hamburg,

Tel. +49-40-87932653, Fax +49-40-87932637,

E-Mail: service@qsource.de

You can reach us Monday to Friday from 8:00 AM to 4:00 PM.

HU

Tartalom

Szállítási terjedelem	Oldal	II
Bevezetés	Oldal	6
Rendeltetésszerű használat	Oldal	6
Biztonsági előírások	Oldal	6
Egyéb információk a	Oldal	6
Bélyegző módosítása	Oldal	20
A szövet előkészítés	Oldal	22
Fém gombok rögzítése	Oldal	23
Műanyag gombok rögzítése	Oldal	24
Tisztítás és ápolás	Oldal	6
Ártalmatlanítás	Oldal	7
Szolgáltatás	Oldal	7

Bevezetés

Gratulálunk új termékének megvásárlásához. Kiváló minőségű terméket választott. A kezelési utasítás a termék része. Fontos információkat tartalmaz a biztonságról, a felhasználásról és az ártalmatlanításról.

A termék használata előtt ismerkedjen meg az összes kezelési és biztonsági utasítással. A terméket csak a leírtak szerint és a meghatározott alkalmazási területeken használja. Ha továbbadja a terméket, kérjük, mellékelje a használati utasítást.

Rendeltetésszerű használat

A rögzítógombos fogókészlet csak kb. 2,5 mm vastag szövetekbe történő rögzítésre alkalmas. A terméket nem kereskedelmi használatra vagy más alkalmazási területekre szánják.

Biztonsági utasítások

- Nincs játék! Tartsa távol a gyermekeket a terméktől.
- Vigyázzon, hogy a fogó használatakor ne csípje meg az ujjait.

Egyéb megjegyzések

A nyomócsapok gépben moshatóak 60 ° C-ig.

Kb. 2,5 mm vastag szövetekhez (pl. Mez vagy gyapjú) alkalmas.

Vékony vagy elasztikus szöveteknél mindkét oldalon gyapjú vonalban dolgozzon a megerősítés érdekében.

Tisztítás és gondozás

A termék külsejét csak puha, száraz vagy kissé nedves ruhával tisztítsa. Tisztításhoz ne használjon súrolószert vagy marószert, kefét vagy hasonlót.

Ártalmatlanítás

Az ártalmatlanítás során be kell tartani a helyi hatósági előírásokat.

A csomagolást típus szerint dobja el a mellékelt gyűjtőedényekben.

Szolgáltatás

Ez a termék szigorú minőségbiztosítás alá tartozik. Ha mégis hiányosság merülne fel, kérjük, forduljon ügyfélszolgálatunkhoz. A garanciális szolgáltatás ingyenes feldolgozásához elengedhetetlen a vásárlási bizonylat megőrzése.

Qsource GmbH, Auguste-Baur-Str. 1, D-22587 Hamburg,
Tel .: 0049/40/87932653, Fax: 0049/40/87932637, * E-mail: service@qsource.de

Hétfőtől péntekig 8 és 16 óra között érhet el minket.

SI

Vsebino

Obseg dobave	Stran	II
Uvodna	Stran	9
Stran za predvideno uporabo	Stran	9
Varnostna navodila	Stran	9
Drugi podatki	Stran	9
Spremeni žig	Stran	20
Priprava tkanine	Stran	22
Pritrditev kovinskih gumbov	Stran	23
Pritrditev plastičnih gumbov	Stran	24
Čiščenje in nega	Stran	9
Stran odstranjevanja	Stran	10
Stran za storitve	Stran	10

Uvod

Čestitamo vam za nakup vašega novega izdelka. Izbrali ste visokokakovosten izdelek. Navodila za uporabo so del tega izdelka. Vsebuje pomembne informacije o varnosti, uporabi in odstranjevanju.

Pred uporabo izdelka se seznanite z vsemi navodili za uporabo in varnost. Izdelek uporabljajte samo, kot je opisano in za določena področja uporabe. Če izdelek predate naprej, vključite navodila za uporabo.

Predvidena uporaba

Klešče za zaskočne gumbes so primerne samo za pritrditev pritrdilnih elementov na tkanine debeline približno 2,5 mm. Izdelek ni namenjen komercialni uporabi ali drugim področjem uporabe.

Varnostna navodila

- Brez igrache! Otroci naj bodo stran od izdelka.
- Pazite, da pri uporabi klešč ne stisnete prstov.

Druge opombe

Stiskalnice so pralne v pralnem stroju do 60 ° C.

Primerno za tkanine debeline do približno 2,5 mm (npr. Majica ali flis). Pri tankih ali elastičnih tkaninah na obeh straneh uporabite ojačitev v obliki flisa.

Čiščenje in nega

Zunanost izdelka očistite samo z mehko, suho ali rahlo vlažno krpo. Za čiščenje ne uporabljajte abrazivnih ali jedkih snovi, ščetk ali podobnega.

Odstranjevanje

Za odstranjevanje je treba upoštevati lokalne uradne predpise. Embalažo zavržite glede na vrsto v priloženih zbiralnikih.

Storitev

Za ta izdelek velja strogo zagotavljanje kakovosti. Če kljub temu pride do pomanjkljivosti, se obrnite na našo službo za stranke. Za brezplačno obdelavo garancijske storitve je nujno hraniti potrdilo o nakupu.

Qsource GmbH, Auguste-Baur-Str. 1, D-22587 Hamburg,
Tel .: 0049/40/87932653, Fax: 0049/40/87932637, * E-
pošta: service@qsource.de

Do nas lahko pridete od ponedeljka do petka od 8. do 16. ure.

CZ

Obsah

Dodávka.....	Strana	11
úvod.....	Strana	12
Zamýšlené použití.....	Strana	12
Bezpečnost.....	Strana	12
Jiné poznámky.....	Strana	12
Změna razítka.....	Strana	20
Příprava tkaniny.....	Strana	22
Upevnění kovových knoflíků.....	Strana	23
Připojení plastových knoflíků.....	Strana	24
Čištění a péče.....	Strana	12
Likvidace.....	Strana	13
Služba.....	Strana	13

Úvod

Blahopřejeme vám k nákupu nového produktu. Vybrali jste si vysoce kvalitní produkt. Návod k obsluze je součástí tohoto výrobku. Obsahuje důležité pokyny pro bezpečnost, použití a likvidaci.

Před použitím výrobku se seznamte se všemi ovládacími prvky. Bezpečnostní pokyny jsou známé. Použijte výrobek pouze podle popisu a pro specifické oblasti použití. Při distribuci produktu uvádějte pokyny pro použití.

Zamýšlené použití

Tlačítkové kleště jsou nastaveny je vhodný pouze pro upevnění lisovacích kolíků v tkanině do tloušťky 2,5 mm. Produkt není určen pro komerční účely. Použijte nebo pro jiné aplikace.

Bezpečnost

- Žádné hračky! Držte děti mimo dosah produktu.
- Při používání kleští dbejte na to, abyste nechtyli prsty.

Jiné poznámky

Tlačítka lze umývat do 60 ° C.

Vhodné pro tkaniny do tloušťky 2,5 mm (např. Dres nebo fleece). Pro tenké nebo elastické tkaniny pracujte na obou stranách z netkané textilie pro vyztužení.

Čištění a péče

Produkt vyčistěte pouze externě měkkým, suchým nebo lehkým navlženou tkaninou. Nepoužívejte k čištění abrazivní nebo korozivní činidla, kartáče a podobně.

Likvidace

Pro likvidaci je třeba dodržovat místní úřední předpisy.
Zlikvidujte obaly tříděné v určených sběrných nádobách.

Služba

Tento výrobek podléhá přísnému zajištění kvality. Měla by být stále vada kontaktujte náš zákaznický servis. Pro Bezplatné zpracování záručního servisu je naprosto nezbytné doklad o koupi store.

Qsource GmbH, Auguste-Baur-Str. 1, D-22587 Hamburg,
Tel.: 0049/40/87932653, fax 0049/40/87932637,
e-mail: service@qsource.de

Jsme vám k dispozici od pondělí do pátku od 8 do 16 hodin.

Obsah

Dodávka.....	Strana	II
úvod.....	Strana	15
Zamýšľané použitie.....	Strana	15
Bezpečnosť.....	Strana	15
Iné poznámky.....	Strana	15
Zmeniť pečiatku.....	Strana	20
Príprava tkaniny.....	Strana	22
Upevnenie kovových gombíkov.....	Strana	23
Pripevnenie plastových gombíkov.....	Strana	24
Čistenie a starostlivosť.....	Strana	15
Likvidácia.....	Strana	16
Služba.....	Strana	16

Úvod

Blahoželáme vám k nákupu nového produktu. Vybrali ste si vysoko kvalitný produkt. Návod na obsluhu je súčasťou tohto výrobku.

Obsahuje dôležité pokyny pre bezpečnosť, použitie a likvidáciu.

Pred používaním produktu sa oboznámte so všetkými ovládacími prvkami. Bezpečnostné pokyny sú známe. Výrobok používajte len tak, ako je opísané a pre špecifikované oblasti použitia. Pri distribúcii výrobku prosím uveďte návod na použitie.

Zamýšľané použitie

Kliešte sú nastavené je vhodný iba na upevnenie lisovacích kolíkov z tkaniny s hrúbkou až 2,5 mm. Produkt nie je určený pre komerčné účely

Použite alebo pre iné aplikácie.

Bezpečnosť

- Žiadne hračky! Držte deti mimo zariadenia.
- Pri používaní klieští dávajte pozor, aby ste nepoškrabali prsty.

Iné poznámky

Tlačidlá sú umývateľné do 60 ° C.

Vhodný pre tkaniny do hrúbky 2,5 mm (napr. Dres alebo fleece).

Pre tenké alebo elastické textilie pracujte na oboch stranách z netkanej textilie na vystuženie.

Čistenie a starostlivosť

Výrobok vyčistíte iba zvonku mäkkou, suchou alebo svetlou navlhčenou handričkou. Na čistenie nepoužívajte brúsne alebo korozívne činidlá, kefy ani iné.

Likvidácia

Na likvidáciu je potrebné dodržiavať miestne, úradné predpisy.
Zlikvidujte obal triedený v určených nádobách na zber.

Služba

Tento výrobok podlieha prísnemu zabezpečeniu kvality. Mal by byť ešte chyba kontaktujte náš zákaznícky servis. Pre Bezplatné spracovanie záručného servisu je absolútne nevyhnutné preukázať nákup store.
Qsource GmbH, Auguste-Baur-Str. 1, D-22587 Hamburg,
Tel.: 0049/40/87932653, Fax 0049/40/87932637,
E-mail: service@qsource.de
Sme tu pre vás pondelok - piatok od 8.00 - 16.00 hod.

DE AT CH

Inhalt

Lieferumfang.....	Seite	II
Einleitung.....	Seite	18
Bestimmungsgemäßer Gebrauch.....	Seite	18
Sicherheitshinweise.....	Seite	18
Sonstige Hinweise.....	Seite	18
Stempel wechseln.....	Seite	20
Vorbereitung des Stoffgewebes.....	Seite	22
Befestigung von Metallknöpfen.....	Seite	23
Befestigung von Kunststoffknöpfen.....	Seite	23
Reinigung und Pflege.....	Seite	18
Entsorgung.....	Seite	19
Service.....	Seite	19

Einleitung

Wir beglückwünschen Sie zum Kauf Ihres neuen Produkts. Sie haben sich damit für ein hochwertiges Produkt entschieden. Die Bedienungsanleitung ist Teil dieses Produkts. Sie enthält wichtige Hinweise für Sicherheit, Gebrauch und Entsorgung.

Machen Sie sich vor der Benutzung des Produkts mit allen Bedien- und Sicherheitshinweisen vertraut. Benutzen Sie das Produkt nur wie beschrieben und für die angegebenen Einsatzbereiche. Bei einer Weitergabe des Produkts geben Sie die Gebrauchsanleitung mit.

Bestimmungsgemäßer Gebrauch

Das Druckknopfzangen-Set ist ausschließlich zur Befestigung von Druckknöpfen in Stoffgeweben bis ca. 2,5 mm Dicke geeignet. Das Produkt ist nicht für den gewerblichen Einsatz oder für andere Einsatzbereiche bestimmt.

Sicherheitshinweise

- Kein Spielzeug! Halten Sie Kinder von dem Produkt fern.
- Achten Sie darauf, dass Sie Ihre Finger beim Gebrauch der Zange nicht klemmen.

Sonstige Hinweise

Die Druckknöpfe sind maschinenwaschbar bis 60°C.

Geeignet für Stoffe bis ca. 2,5 mm Dicke (z.B. Jersey oder Fleece). Bei dünnen oder elastischen Stoffen beidseitig Vliesline zur Verstärkung einarbeiten.

Reinigung und Pflege

Reinigen Sie das Produkt nur äußerlich mit einem weichen, trockenen oder leicht angefeuchteten Tuch. Verwenden Sie zum Reinigen keine scheuernden oder ätzenden Mittel bzw. Bürsten oder ähnliches.

Entsorgung

Für die Entsorgung sind die örtlichen, behördlichen Vorschriften zu beachten.

Entsorgen Sie die Verpackung sortenrein in den dafür vorgesehenen Sammelbehältern.

Service

Dieses Produkt unterliegt einer strengen Qualitätssicherung. Sollte dennoch ein Mangel auftreten, so bitten wir um Kontaktaufnahme mit unserem Kundendienst. Für die kostenlose Bearbeitung einer Garantieleistung ist es unbedingt erforderlich den Kaufbeleg aufzubewahren.

Qsource GmbH, Auguste-Baur-Str. 1, D-22587 Hamburg,

Tel.: 0049/40/87932653, Fax: 0049/40/87932637,

E-Mail: service@qsource.de

Sie erreichen uns Montag – Freitag von 8.00 – 16.00 Uhr.

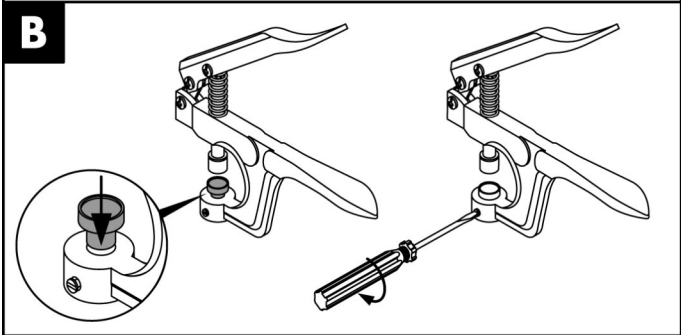
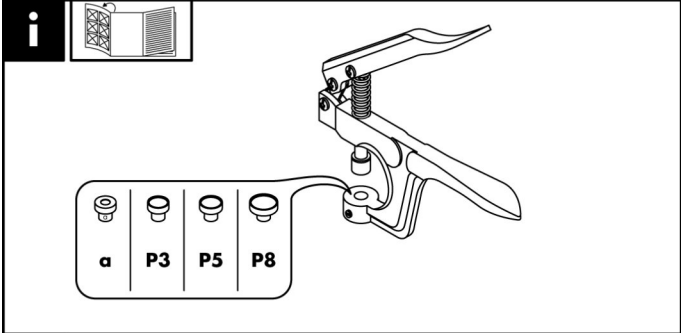
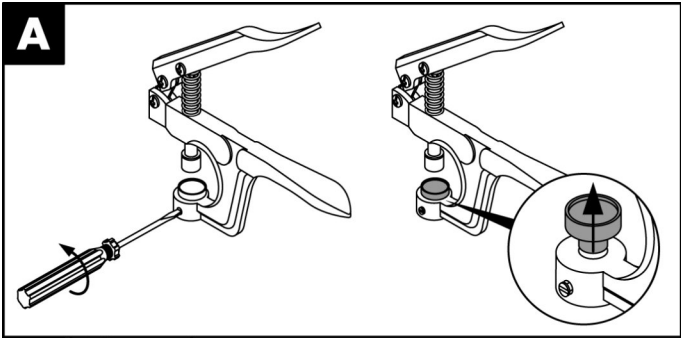

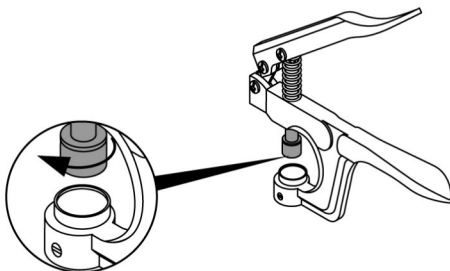
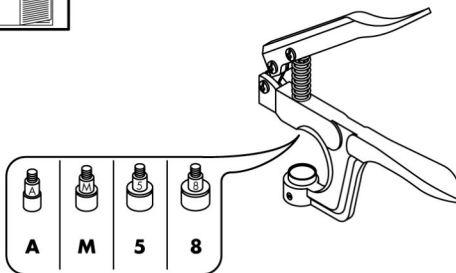
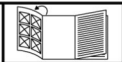
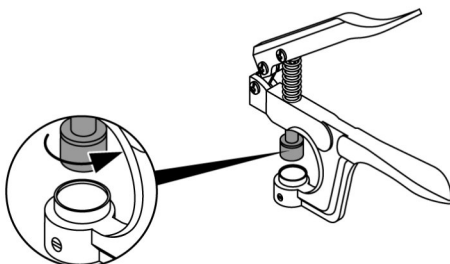
C**i****D**

i	GB	Be careful. Push buttons cannot be moved non-destructively.
	HU	Óvatosan járjon el. A rögzítőelemeket nem lehet roncsolásmentesen mozgatni.
	SI	Nadaljujte previdno. Pritrdilnih pritrdilnih elementov ni mogoče premikati nedestruktivno.
	CZ	Buďte opatrní. Tlačítka nelze pohybovat nedestruktivně.
	SK	Buďte opatrní. Tlačidlá sa nedajú nedeštruktívne posúvať.
	DE / AT / CH	Gehen Sie sorgfältig vor. Druckknöpfe können nicht zerstörungsfrei versetzt werden.

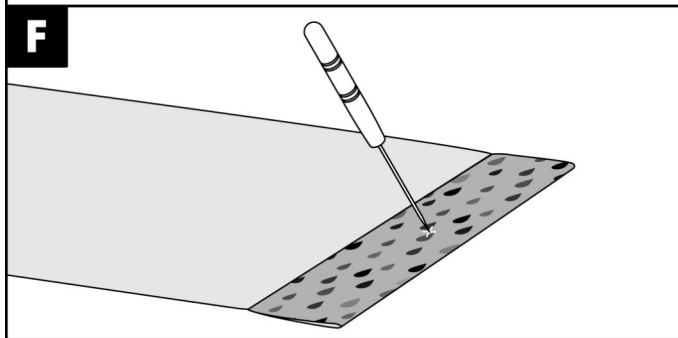
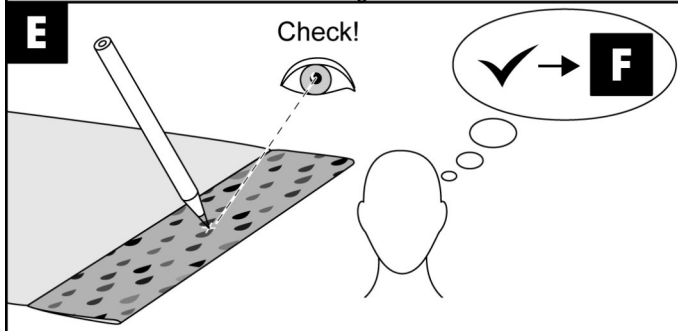

i

G

H

Metal
Fém
Kovine
Metal
Metal
Metall

G

1



2

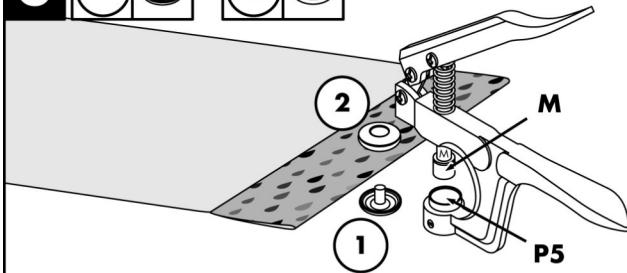

H

3



4

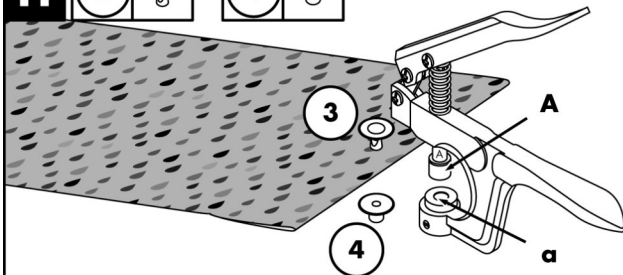

i

I

J

Plastic
Műanyag
Plastika
Plastický
Plastický
Kunststoff

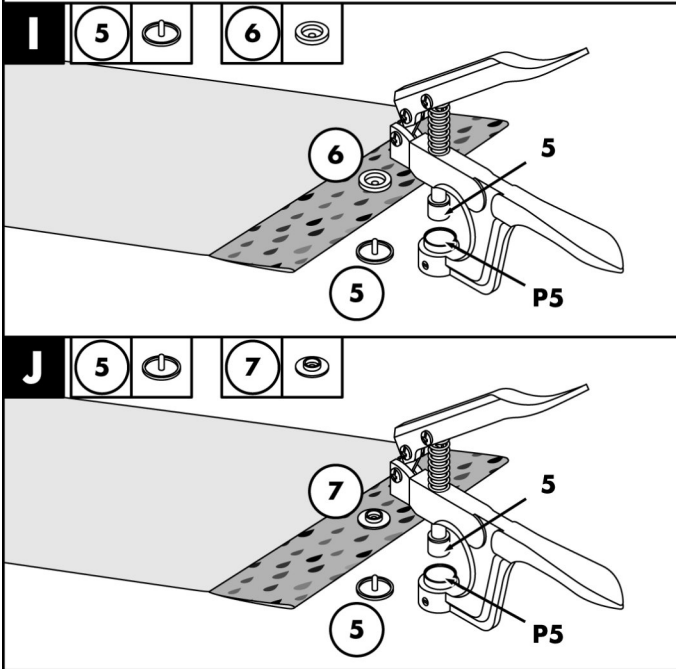

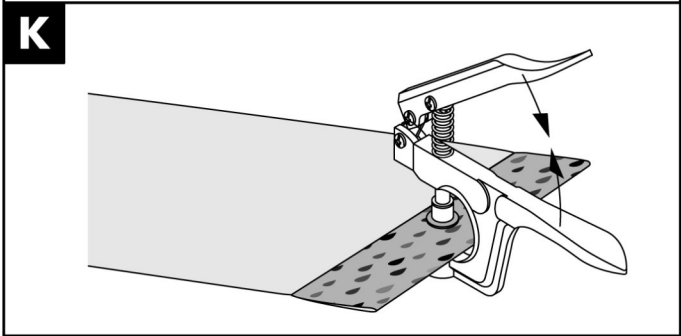
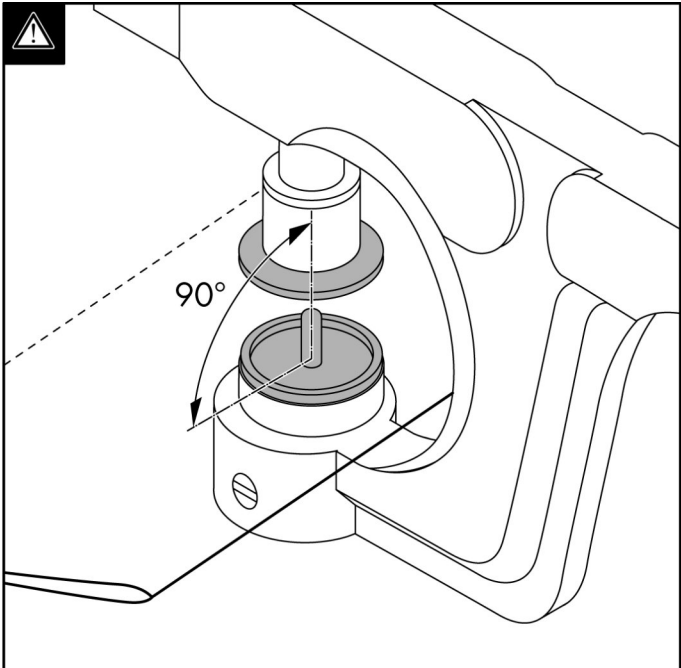

QSOURCE GMBH

Auguste Baur Straße 1

22587 Hamburg

GERMANY

E-Mail: service@qsource.de

Fon: +49 40 87932653

Fax: +49 40 87932637

Stand der Informationen · Version des informations

Versione delle informazioni · Last information Update:

12 / 2020

Ident.-No.: QSD2020L04354162_2010

IAN 354162_2010

