



Universalbürste PUB 150 A1

DE AT CH

Universalbürste

Originalbetriebsanleitung

IT CH

Spazzola elettrica universale

Traduzione delle istruzioni d'uso originali

FR CH

Brosse universelle

Traduction des instructions d'origine

IAN 436123_2304

CH

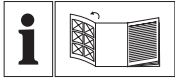

DE AT CH

Klappen Sie vor dem Lesen die Seite mit den Abbildungen aus und machen Sie sich anschließend mit allen Funktionen des Gerätes vertraut.

FR CH

Avant de lire le mode d'emploi, ouvrez la page contenant les illustrations et familiarisez-vous ensuite avec toutes les fonctions de l'appareil.

IT CH

Prima di leggere aprire la pagina con le immagini e prendere confidenza con le diverse funzioni dell'apparecchio.

DE/AT/CH	Originalbetriebsanleitung	Seite	4
FR/CH	Traduction des instructions d'origine	Page	16
IT/CH	Traduzione delle istruzioni d'uso originali	Pagina	29

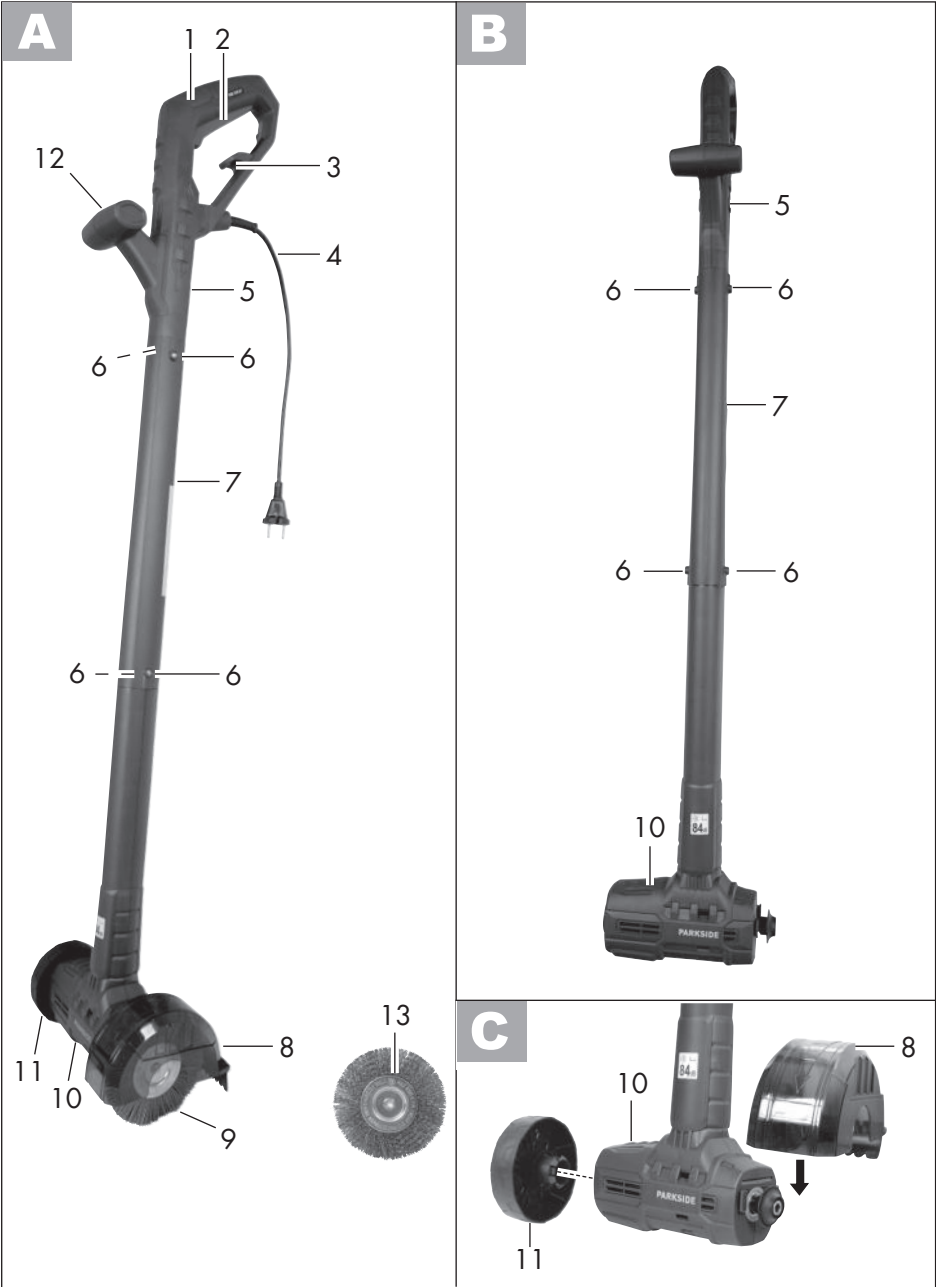

Inhalt

Einleitung	4
Bestimmungsgemäße	
Verwendung	4
Allgemeine Beschreibung	5
Lieferumfang.....	5
Funktionsbeschreibung	5
Übersicht	5
Technische Daten	5
Sicherheitshinweise	6
Symbole und Bildzeichen	6
Allgemeine Sicherheitshinweise für Elektrowerkzeuge	6
Weiterführende Sicherheitshinweise	9
Restrisiken	10
Montageanleitung	10
Gerät montieren.....	10
Spritzschutz und Führungsrolle montieren.....	10
Bürste einsetzen/wechseln	10
Bedienung	11
Ein- und Ausschalten.....	11
Arbeitshinweise	11
Wahl der passenden Bürste	12
Reinigung und Wartung	12
Reinigung.....	12
Wartung	12
Transport	12
Lagerung	13
Entsorgung / Umweltschutz	13
Garantie	13
Reparatur-Service	15
Service-Center	15
Importeur	15
Ersatzteile / Zubehör	15
Original-EG- Konformitätserklärung	41
Explosionszeichnung	45

Einleitung

Herzlichen Glückwunsch zum Kauf Ihres neuen Gerätes. Sie haben sich damit für ein hochwertiges Gerät entschieden. Dieses Gerät wurde während der Produktion auf Qualität geprüft und einer Endkontrolle unterzogen. Die Funktionsfähigkeit Ihres Gerätes ist somit sichergestellt.



Die Betriebsanleitung ist Bestandteil dieses Gerätes. Sie enthält wichtige Hinweise für Sicherheit, Gebrauch und Entsorgung. Machen Sie sich vor der Benutzung des Gerätes mit allen Bedien- und Sicherheitshinweisen vertraut. Benutzen Sie das Gerät nur wie beschrieben und für die angegebenen Einsatzbereiche. Bewahren Sie die Betriebsanleitung gut auf und händigen Sie alle Unterlagen bei Weitergabe des Gerätes an Dritte mit aus.

Bestimmungsgemäße Verwendung

Das Gerät ist zum Entfernen von Unkraut und Moos in Plattenfugen, Verbundpflaster oder Bordsteinrinnen im häuslichen Bereich geeignet. Dieses Gerät ist nicht zur gewerblichen Nutzung geeignet.

Jede andere Verwendung, die in dieser Anleitung nicht ausdrücklich zugelassen wird, kann zu Schäden am Gerät führen und eine ernsthafte Gefahr für den Benutzer darstellen. Der Bediener oder Nutzer ist für Unfälle oder Schäden an anderen Menschen oder deren Eigentum verantwortlich. Der Hersteller haftet nicht für Schäden, die durch bestimmungswidrigen Gebrauch oder falsche Bedienung verursacht wurden.

Allgemeine Beschreibung Technische Daten

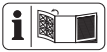

Die Abbildung der wichtigsten Funktionsteile finden Sie auf der vorderen und hinteren Ausklappseite.

Lieferumfang

Packen Sie das Gerät aus und kontrollieren Sie, ob es vollständig ist. Entsorgen Sie das Verpackungsmaterial ordnungsgemäß.

- Gerät
- 1 x Drahtbürste
- 1 x Nylonbürste
- Betriebsanleitung

Funktionsbeschreibung

Die handgeführte Universalbürste besitzt als Antrieb einen Elektromotor. Zum Säubern von Fugen und Flächen kann je nach Anforderung eine Drahtbürste oder eine Nylonbürste eingesetzt werden. Die Funktion der Bedienteile entnehmen Sie bitte den nachfolgenden Beschreibungen.

Übersicht

- | | |
|----------|------------------------|
| A | 1 Handgriff |
| | 2 Ein-/Ausschalter |
| | 3 Zugentlastung |
| | 4 Netzkabel |
| | 5 Griffteil |
| | 6 Kreuzschlitzschraube |
| | 7 Mittelstück |
| | 8 Spritzschutz |
| | 9 Nylonbürste |
| | 10 Motorkopf |
| | 11 Führungsrolle |
| | 12 Zusatzhandgriff |
| | 13 Drahtbürste |
| D | 14 Bürstenaufnahme |

Universalbürste..... PUB 150 A1

Motorspannung
 U 230-240V~ (Wechselstrom); 50 Hz
 Leistung P..... 150 W
 Schutzklasse II
 Schutzart..... IPX0
 Drehzahl n_{max} 1300 min⁻¹
 Gewicht (ohne Bürsten) ca. 1,3 kg
 Gewicht (nur Bürsten) ca. 0,25 kg
 Schalldruckpegel
 (L_{pA}) 70,3 dB; $K_{pA} = 3$ dB
 Schallleistungspegel (L_{WA})
 gemessen..... 81,6 dB; $K_{WA} = 1,97$ dB
 garantiert..... 84 dB
 Vibration (a_h)
 Zusatzhandgriff 1,54 m/s²; $K = 1,5$ m/s²
 Handgriff 1,32 m/s²; $K = 1,5$ m/s²

Lärm- und Vibrationswerte wurden entsprechend den in der Konformitätserklärung genannten Normen und Bestimmungen ermittelt.

Tragen Sie einen Gehörschutz.

Der angegebene Schwingungsgesamtwert und der angegebene Geräuschemissionswert sind nach einem genormten Prüfverfahren gemessen worden und können zum Vergleich eines Elektrowerkzeugs mit einem anderen verwendet werden.

Der angegebene Schwingungsgesamtwert und der angegebene Geräuschemissionswert können auch zu einer vorläufigen Einschätzung der Belastung verwendet werden.



Warnung: Die Schwingungs- und Geräuschemissionen können während der tatsächlichen Benutzung des Elektrowerkzeugs von den Angabewerten abweichen, abhängig von der Art und Wei-

se, in der das Elektrowerkzeug verwendet wird, insbesondere, welche Art von Werkstück bearbeitet wird.

Es ist notwendig, Sicherheitsmaßnahmen zum Schutz des Bedieners festzulegen, die auf einer Abschätzung der Schwingungsbelastung während der tatsächlichen Benutzungsbedingungen beruhen (hierbei sind alle Anteile des Betriebszyklus zu berücksichtigen, beispielsweise Zeiten, in denen das Elektrowerkzeug abgeschaltet ist, und solche, in denen es zwar eingeschaltet ist, aber ohne Belastung läuft).

Sicherheitshinweise

Symbole und Bildzeichen

Bildzeichen auf dem Gerät:



Achtung!
Bedienungsanleitung
lesen.



Verletzungsgefahr durch
weggeschleuderte Teile!



Umstehende Personen von
dem Gerät fernhalten.



Achtung!
Verletzungsgefahr durch sich
drehendes Werkzeug!
Füße und Hände fernhalten.



Gehör- und Augenschutz
tragen!



Gerät nicht der Feuchtigkeit
aussetzen.



Achtung! Netzstecker ziehen,
vor Reinigungs- und Wartungsar-
beiten und wenn die Anschlusslei-
tung beschädigt ist.



Handschuhe tragen!



Angabe des garantierten Schalllei-
stungspegels L_{WA} in dB



Elektrogeräte gehören nicht in den
Hausmüll.



Schutzklasse II (Doppelisolierung)



Laufrichtung Bürste

Symbole in der Betriebsanleitung:



Gefahrenzeichen mit Angaben zur
Verhütung von Personen- oder Sach-
schäden



Gefahrenzeichen mit Angaben zur
Verhütung von Personenschäden
durch elektrischen Schlag



Gebotszeichen mit Angaben zur
Verhütung von Schäden



Hinweiszeichen mit Informationen
zum besseren Umgang mit dem Gerät

Allgemeine Sicherheitshinweise für Elektrowerkzeuge



WARNING! Lesen Sie alle Sicherheitshinweise, Anweisungen, Gebildungen und technischen Daten, mit denen dieses Elektrowerkzeug versehen ist. Versäumnisse bei der Einhaltung der nachfolgenden Anweisungen können elektrischen Schlag, Brand und/oder schwere Verletzungen verursachen.

Bewahren Sie alle Sicherheitshinweise und Anweisungen für die Zukunft auf.

Der in den Sicherheitshinweisen verwendete Begriff „Elektrowerkzeug“ bezieht sich auf netzbetriebene Elektrowerkzeuge (mit Netzleitung) oder auf akkubetriebene Elektrowerkzeuge (ohne Netzleitung).

1) Arbeitsplatzsicherheit

- a) **Halten Sie Ihren Arbeitsbereich sauber und gut beleuchtet.** Unordnung oder unbeleuchtete Arbeitsbereiche können zu Unfällen führen.
- b) **Arbeiten Sie mit dem Elektrowerkzeug nicht in explosionsgefährdeter Umgebung, in der sich brennbare Flüssigkeiten, Gase oder Stäube befinden.** Elektrowerkzeuge erzeugen Funken, die den Staub oder die Dämpfe entzünden können.
- c) **Halten Sie Kinder und andere Personen während der Benutzung des Elektrowerkzeuges fern.** Bei Ablenkung können Sie die Kontrolle über das Elektrowerkzeug verlieren.

2) Elektrische Sicherheit

- a) **Der Anschlussstecker des Elektrowerkzeuges muss in die Steckdose passen. Der Stecker darf in keiner Weise verändert werden. Verwenden Sie keine Adapterstecker gemeinsam mit schutzgeerdeten Elektrowerkzeugen.** Unveränderte Stecker und passende Steckdosen verringern das Risiko eines elektrischen Schlages.
- b) **Vermeiden Sie Körperkontakt mit geerdeten Oberflächen wie von Rohren, Heizungen, Herden**

und Kühlschränken. Es besteht ein erhöhtes Risiko durch elektrischen Schlag, wenn Ihr Körper geerdet ist.

- c) **Halten Sie Elektrowerkzeuge von Regen oder Nässe fern.** Das Eindringen von Wasser in ein Elektrowerkzeug erhöht das Risiko eines elektrischen Schlages.
 - d) **Zweckentfremden Sie die Anschlussleitung nicht, um das Elektrowerkzeug zu tragen, aufzuhängen oder um den Stecker aus der Steckdose zu ziehen. Halten Sie die Anschlussleitung fern von Hitze, Öl, scharfen Kanten oder sich bewegenden Teilen.** Beschädigte oder verwickelte Anschlussleitungen erhöhen das Risiko eines elektrischen Schlages.
 - e) **Wenn Sie mit dem Elektrowerkzeug im Freien arbeiten, verwenden Sie nur Verlängerungsleitungen, die auch für den Außenbereich geeignet sind.** Die Anwendung einer für den Außenbereich geeigneten Verlängerungsleitung verringert das Risiko eines elektrischen Schlages.
 - f) **Wenn der Betrieb des Elektrowerkzeugs in feuchter Umgebung nicht vermeidbar ist, verwenden Sie einen Fehlerstromschutzschalter.** Der Einsatz eines Fehlerstromschutzschalters vermindert das Risiko eines elektrischen Schlages.
- 3) Sicherheit von Personen**
- a) **Seien Sie aufmerksam, achten Sie darauf, was Sie tun, und gehen Sie mit Vernunft an die Arbeit mit dem Elektrowerkzeug. Benutzen Sie kein Elektrowerkzeug, wenn Sie müde sind oder**

- unter dem Einfluss von Drogen, Alkohol oder Medikamenten stehen.** Ein Moment der Unachtsamkeit beim Gebrauch des Elektrowerkzeugs kann zu ernsthaften Verletzungen führen.
- b) Tragen Sie persönliche Schutzausrüstung und immer eine Schutzbrille.** Das Tragen persönlicher Schutzausrüstung, wie Staubmaske, rutschfeste Sicherheitsschuhe, Schutzhelm oder Gehörschutz je nach Art und Einsatz des Elektrowerkzeugs, verringert das Risiko von Verletzungen.
- c) Vermeiden Sie eine unbeabsichtigte Inbetriebnahme. Vergewissern Sie sich, dass das Elektrowerkzeug ausgeschaltet ist, bevor Sie es an die Stromversorgung und/oder den Akku anschließen, es aufnehmen oder tragen.** Wenn Sie beim Tragen des Elektrowerkzeugs den Finger am Schalter haben oder das Elektrowerkzeug eingeschaltet an die Stromversorgung anschließen, kann dies zu Unfällen führen.
- d) Entfernen Sie Einstellwerkzeuge oder Schraubenschlüssel, bevor Sie das Elektrowerkzeug einschalten.** Ein Werkzeug oder Schlüssel, der sich in einem drehenden Teil des Elektrowerkzeugs befindet, kann zu Verletzungen führen.
- e) Vermeiden Sie eine abnormale Körperhaltung. Sorgen Sie für einen sicheren Stand und halten Sie jederzeit das Gleichgewicht.** Dadurch können Sie das Elektrowerkzeug in unerwarteten Situationen besser kontrollieren.
- f) Tragen Sie geeignete Kleidung. Tragen Sie keine weite Kleidung oder Schmuck. Halten Sie Haare und Kleidung fern von sich bewegenden Teilen.** Lockere Kleidung, Schmuck oder lange Haare können von sich bewegenden Teilen erfasst werden.
- g) Wenn Staubabsaug- und -auffangeinrichtungen montiert werden können, sind diese anzuschließen und richtig zu verwenden.** Verwendung einer Staubabsaugung kann Gefährdungen durch Staub verringern.
- h) Wiegen Sie sich nicht in falscher Sicherheit und setzen Sie sich nicht über die Sicherheitsregeln für Elektrowerkzeuge hinweg, auch wenn Sie nach vielfachem Gebrauch mit dem Elektrowerkzeug vertraut sind.** Achtloses Handeln kann binnen Sekundenbruchteilen zu schweren Verletzungen führen.
- 4) Verwendung und Behandlung des Elektrowerkzeuges**
- a) Überlasten Sie das Elektrowerkzeug nicht. Verwenden Sie für Ihre Arbeit das dafür bestimmte Elektrowerkzeug.** Mit dem passenden Elektrowerkzeug arbeiten Sie besser und sicherer im angegebenen Leistungsbereich.
- b) Benutzen Sie kein Elektrowerkzeug, dessen Schalter defekt ist.** Ein Elektrowerkzeug, das sich nicht mehr ein- oder ausschalten lässt, ist gefährlich und muss repariert werden.
- c) Ziehen Sie den Stecker aus der Steckdose und/oder entfernen Sie einen abnehmbaren Akku, bevor Sie Geräteeinstellungen vornehmen, Einsatzwerkzeugteile wechseln oder das Elektrowerkzeug weglegen.** Diese Vorsichtsmaßnahme verhindert den unbeabsichtigten Start des Elektrowerkzeugs.

- d) **Bewahren Sie unbenutzte Elektrowerkzeuge außerhalb der Reichweite von Kindern auf. Lassen Sie keine Personen das Elektrowerkzeug benutzen, die mit diesem nicht vertraut sind oder diese Anweisungen nicht gelesen haben.** Elektrowerkzeuge sind gefährlich, wenn sie von unerfahrenen Personen benutzt werden.
- e) **Pflegen Sie Elektrowerkzeuge und Einsatzwerkzeug mit Sorgfalt. Kontrollieren Sie, ob bewegliche Teile einwandfrei funktionieren und nicht klemmen, ob Teile gebrochen oder so beschädigt sind, dass die Funktion des Elektrowerkzeugs beeinträchtigt ist. Lassen Sie beschädigte Teile vor dem Einsatz des Elektrowerkzeuges reparieren.** Viele Unfälle haben ihre Ursache in schlecht gewarteten Elektrowerkzeugen.
- f) **Halten Sie Schneidwerkzeuge scharf und sauber.** Sorgfältig gepflegte Schneidwerkzeuge mit scharfen Schneidkanten verklemmen sich weniger und sind leichter zu führen.
- g) **Verwenden Sie Elektrowerkzeug, Einsatzwerkzeug, Einsatzwerkzeuge usw. entsprechend diesen Anweisungen. Berücksichtigen Sie dabei Arbeitsbedingungen und die auszuführende Tätigkeit.** Der Gebrauch von Elektrowerkzeugen für andere als die vorgesehenen Anwendungen kann zu gefährlichen Situationen führen.
- h) **Halten Sie Griffe und Griffflächen trocken, sauber und frei von Öl und Fett.** Rutschige Griffe und Griffflächen erlauben keine sichere Bedienung und Kontrolle des Elektrowerkzeugs in unvorhergesehenen Situationen.

5) Service

- a) **Lassen Sie Ihr Elektrowerkzeug nur von qualifiziertem Fachpersonal und nur mit Original-Ersatzteilen reparieren.** Damit wird sichergestellt, dass die Sicherheit des Elektrowerkzeugs erhalten bleibt.

Weiterführende Sicherheitshinweise

- Wenn die Netzanschlussleitung dieses Gerätes beschädigt wird, muss sie durch den Hersteller oder seinen Kundendienst oder eine ähnlich qualifizierte Person ersetzt werden, um Gefährdungen zu vermeiden.
- Schalten Sie den Motor ab und ziehen Sie den Netzstecker,
 - bei Unfällen oder Betriebsstörungen,
 - wenn Sie das Gerät nicht benutzen,
 - wenn Sie das Gerät unbeaufsichtigt lassen,
 - wenn Sie das Gerät reinigen, warten oder vor Prüfungen,
 - wenn Sie das Gerät von einer Stelle zur anderen transportieren,
 - Sie die Arbeitsbürste abnehmen oder auswechseln.
- Bürsten dürfen nicht auf Maschinen montiert werden, deren Drehzahl über der höchstzulässigen Bürstendrehzahl liegt.
- Beschädigte Bürsten dürfen nicht verwendet werden.
- Rostverfärbungen oder andere Anzeichen von chemischer oder mechanischer Veränderung am Besteckungsmaterial können vorzeitiges Versagen der Bürste verursachen.
- Bürsten müssen in geeigneten Gestellen, Behältern oder Kästen so gelagert werden, dass sie gegen folgende Einwirkungen geschützt sind:

- hohe Luftfeuchte, Hitze, Wasser oder andere Flüssigkeiten, welche eine Beschädigung der Bürste hervorrufen könnten
- Säuren oder Dämpfe von Säuren, die eine Beschädigung hervorrufen könnten
- Temperaturen, die so niedrig sind, dass sie zur Kondensation an den Bürsten führen könnten, wenn diese in einen Bereich mit höheren Temperaturen ausgelagert werden
- Deformation irgendeines Bürstenbestandteiles
- **Verwenden Sie kein Zubehör, welches nicht von PARKSIDE empfohlen wurde.** Dies kann zu elektrischem Schlag oder Feuer führen.

Restrisiken

Auch wenn Sie dieses Elektrowerkzeug vorschriftsmäßig bedienen, bleiben immer Restrisiken bestehen. Folgende Gefahren können im Zusammenhang mit der Bauweise und Ausführung dieses Elektrowerkzeugs auftreten:

- a) Gehörschäden, falls kein geeigneter Gehörschutz getragen wird.
- b) Gesundheitsschäden, die aus Hand-Arm-Schwingungen resultieren, falls das Gerät über einen längeren Zeitraum verwendet wird oder nicht ordnungsgemäß geführt und gewartet wird.
- c) Augenschäden, falls kein geeigneter Augenschutz getragen wird.



Warnung! Dieses Elektrowerkzeug erzeugt während des Betriebs ein elektromagnetisches Feld. Dieses Feld kann unter bestimmten Umständen aktive oder passive medizinische Implantate beeinträchtigen.

Um die Gefahr von ernsthaften oder tödlichen Verletzungen zu verringern, empfehlen wir Personen mit medizinischen Implantaten ihren Arzt und den Hersteller des medizinischen Implantats zu konsultieren, bevor die Maschine bedient wird.

Montageanleitung

B Gerät montieren

1. Stecken Sie das Mittelstück (7) auf den Motorkopf (10).
2. Stecken Sie das Griffteil (5) auf das Mittelstück (7).
3. Schrauben Sie das Mittelstück (7) mit den vier Kreuzschlitzschrauben (6) fest.

C Spritzschutz und Führungsrolle montieren

1. Schieben Sie den Spritzschutz (8) auf die Schiene am Motorkopf (10) auf, bis er einrastet.
2. Stecken Sie die Führungsrolle (11) in die Aufnahme am Motorkopf (10).

D Bürste einsetzen/ wechseln

Bürste einsetzen

1. Drücken Sie die Bürstenaufnahme (14) in Richtung Motorkopf (10).
2. Halten Sie die Bürstenaufnahme (14) gedrückt.
3. Setzen Sie die gewünschte Bürste (9/13) in die Bürstenaufnahme (14).
4. Drücken Sie die Bürste (9/13) in der Bürstenaufnahme (14) in Richtung Motorkopf (10).
5. Lassen Sie die Bürstenaufnahme (14) los.

Bürste wechseln

1. Drücken Sie die Bürstenaufnahme (14) in Richtung Motorkopf (10).
2. Halten Sie die Bürstenaufnahme (14) gedrückt.
3. Entnehmen Sie die Bürste (9/13).
4. Setzen Sie die gewünschte Bürste (9/13) in die Bürstenaufnahme (14).
4. Drücken Sie die Bürste (9/13) in der Bürstenaufnahme (14) in Richtung Motorkopf (10).
5. Lassen Sie die Bürstenaufnahme (14) los.



Nach dem Ausschalten des Gerätes dreht die Bürste noch einige Sekunden nach. Hände und Füße fernhalten.



Der Ein-/Ausschalter darf nicht arretiert werden. Sollte der Schalter beschädigt sein, darf mit dem Gerät nicht mehr gearbeitet werden. Verletzungsgefahr, wenn nach Loslassen des Ein-/Ausschalters der Motor nicht ausschaltet.

Bedienung



Achtung Verletzungsgefahr! Prüfen Sie das Gerät vor jeder Benutzung auf seine Funktionsfähigkeit. Tragen Sie beim Arbeiten mit dem Gerät stets Augenschutz.



Vor allen Arbeiten an dem Gerät den Netzstecker ziehen. Es besteht Verletzungsgefahr.



Beachten Sie den Lärmschutz und örtliche Vorschriften.



Ein- und Ausschalten

1. Zur Zugentlastung formen Sie aus dem Ende des Verlängerungskabels eine Schlaufe und hängen diese in die Zugentlastung (3) ein.
2. Schließen Sie das Gerät an die Netzspannung an.
3. Zum Einschalten betätigen Sie den Ein-/Ausschalter (2).
4. Zum Ausschalten lassen Sie den Ein-/Ausschalter (2) los. Eine Dauerlaufschaltung ist nicht möglich.

Arbeitshinweise



Achtung Verletzungsgefahr!

- Kontrollieren Sie die Bürste vor ihrer Verwendung. Verwenden Sie keine beschädigten Bürsten. Wechseln Sie eine beschädigte oder abgenutzte Bürste aus.
- Verwenden Sie nur Originalbürsten.
- Arbeiten Sie nicht bei Regen oder nassem Untergrund. Es besteht Gefahr durch elektrischen Schlag.
- Arbeiten Sie an Hängen immer quer zum Hang.
- Vermeiden Sie die Berührung mit festen Hindernissen (Steine, Mauern, Lattenzäune usw.), um das Gerät nicht zu beschädigen.
- Schalten Sie in Arbeitspausen und zum Transport das Gerät aus und warten Sie den Stillstand der Bürste ab.

Arbeiten mit dem Gerät:



Schleifen Sie bei der Arbeit mit den Metall- und Nylonbürsten auf keinen Fall über Kunststoff- oder anderes empfindliches Fußbodenmaterial. Sie könnten sonst die

Oberfläche verkratzen oder beschädigen. Für diesbezügliche Schäden übernehmen wir keine Haftung.

Testen Sie die Bürste im Vorfeld an einer unauffälligen Stelle.

- Führen Sie das Gerät im Schrittempo.
- Der Pfeil  auf dem Spritzschutz gibt die Drehrichtung der Bürste an.
- Testen Sie das Gerät vor der Verwendung auf empfindlichen Böden an einer unauffälligen Stelle.

Wahl der passenden Bürste

Der Bürstenwechsel ist im Kapitel „Montageanleitung“ beschrieben.

Drahtbürste (Nr. **A 13**):

Zum Entfernen von hartnäckigen Flechten und Moosen auf unempfindlichem Untergrund.



Verwenden Sie die Drahtbürste nur auf unempfindlichem Untergrund (Straße, Gehsteig), da der Bodenbelag beschädigt bzw. aufgekratzt werden könnte.

Nylonbürste (Nr. **A 9**):

Zum Entfernen von Unkraut, Flechten und Moos aus kleinen schmalen Fugen.

Reinigung und Wartung



Vor allen Arbeiten an dem Gerät den Netzstecker ziehen.



Lassen Sie Arbeiten, die nicht in dieser Anleitung beschrieben sind, von einer von uns ermächtigten Kundendienststelle durchführen. Verletzungsgefahr!

Reinigung



Spritzen Sie das Gerät nicht mit Wasser ab und reinigen Sie es nicht unter fließendem Wasser. Es besteht Gefahr von Stromschlag und das Gerät könnte beschädigt werden.

Halten Sie das Gerät stets sauber. Verwenden Sie keine scharfen Reinigungs- bzw. Lösungsmittel.

- Reinigen Sie nach jeder Benutzung Gerät, Bürste und Spritzschutz mit einer weichen Bürste oder einem Tuch.
- Halten Sie die Lüftungsschlitze sauber.



Wartung

- Benutzen Sie nur Ersatz- und Zubehörteile, die vom Hersteller geliefert und empfohlen werden.
- Führen Sie vor jeder Benutzung eine Sichtprüfung des Gerätes durch. Benutzen Sie das Gerät nicht, wenn Sicherheitseinrichtungen, Schrauben oder Bolzen fehlen, abgenutzt oder beschädigt sind.
- Kontrollieren Sie die Bürste vor ihrer Verwendung. Verwenden Sie keine beschädigten Bürsten. Wechseln Sie eine beschädigte oder abgenutzte Bürste aus.

Transport

- Schalten Sie den Motor ab, ziehen Sie den Netzstecker und warten Sie den Stillstand der Bürste ab, wenn Sie das Gerät von einer Stelle zur anderen transportieren.
- Tragen Sie das Gerät mit zwei Händen.

Lagerung

- Bewahren Sie das Gerät an einem trockenen und staubgeschützten Ort auf, und außerhalb der Reichweite von Kindern.
- Lagern Sie das Gerät nicht längere Zeit in direktem Sonnenlicht. Das Gerät könnte beschädigt werden.
- Wickeln Sie das Gerät nicht in Kunststoffsäcke, da sich Feuchtigkeit und Schimmel bilden könnte.

Entsorgung / Umweltschutz

Führen Sie Gerät, Zubehör und Verpackung einer umweltgerechten Wiederverwertung zu.



Elektrogeräte gehören nicht in den Hausmüll. Das Symbol der durchge-
strichenen Mülltonne bedeutet, dass dieses Produkt am Ende der Nutzungszeit nicht über den Haushaltsmüll entsorgt werden darf.

Richtlinie 2012/19/EU über Elektro- und Elektronik-Altgeräte: Verbraucher sind gesetzlich dazu verpflichtet, Elektro- und Elektronikgeräte am Ende ihrer Lebensdauer einer umweltgerechten Wiederverwertung zuzuführen. Auf diese Weise wird eine umwelt- und ressourcenschonende Verwertung sichergestellt.

Je nach Umsetzung in nationales Recht können Sie folgende Möglichkeiten haben:

- an einer Verkaufsstelle zurückgeben,
- an einer offiziellen Sammelstelle abgeben,
- an den Hersteller/Inverkehrbringer zurücksenden.

Nicht betroffen sind den Altgeräten beigefügte Zubehörteile und Hilfsmittel ohne Elektrobestandteile.

Zusätzliche Entsorgungshinweise für Deutschland nach Elektro- und Elektronikgerätegesetz: Das Gerät ist bei eingerichteten Sammelstellen, Wertstoffhöfen oder Entsorgungsbetrieben abzugeben. Zudem sind Verreiber von Elektro- und Elektronikgeräten sowie Verreiber von Lebensmitteln zur Rücknahme verpflichtet. LIDL bietet Ihnen Rückgabemöglichkeiten direkt in den Filialen und Märkten an. Rückgabe und Entsorgung sind für Sie kostenfrei.

Beim Kauf eines Neugerätes haben Sie das Recht, ein entsprechendes Altgerät unentgeltlich zurückzugeben.

Zusätzlich haben Sie die Möglichkeit, unabhängig vom Kauf eines Neugerätes, unentgeltlich (bis zu drei) Altgeräte abzugeben, die in keiner Abmessung größer als 25 cm sind.

Bitte entnehmen Sie vor der Rückgabe Batterien oder Akkumulatoren, die nicht vom Altgerät umschlossen sind, sowie Lampen, die zerstörungsfrei entnommen werden können und führen diese einer separaten Sammlung zu.

Garantie

Sehr geehrte Kundin, sehr geehrter Kunde, Sie erhalten auf dieses Gerät 3 Jahre Garantie ab Kaufdatum.

Im Falle von Mängeln dieses Gerätes stehen Ihnen gegen den Verkäufer des Gerätes gesetzliche Rechte zu. Diese gesetzlichen Rechte werden durch unsere im Folgenden dargestellte Garantie nicht eingeschränkt.

Garantiebedingungen

Die Garantiefrist beginnt mit dem Kaufdatum. Bitte bewahren Sie den Original-Kassenbon gut auf. Diese Unterlage wird als Nachweis für den Kauf benötigt. Tritt innerhalb von drei Jahren ab dem Kaufdatum dieses Gerätes ein Material- oder Fabrikationsfehler auf, wird das Gerät von uns – nach unserer Wahl – für Sie kostenlos repariert oder ersetzt. Diese Garantieleistung setzt voraus, dass innerhalb der Drei-Jahres-Frist das defekte Gerät und der Kaufbeleg (Kassenbon) vorgelegt und schriftlich kurz beschrieben wird, worin der Mangel besteht und wann er aufgetreten ist.

Wenn der Defekt von unserer Garantie gedeckt ist, erhalten Sie das reparierte oder ein neues Gerät zurück. Mit Reparatur oder Austausch des Gerätes beginnt kein neuer Garantiezeitraum.

Garantiezeit und gesetzliche Mängelansprüche

Die Garantiezeit wird durch die Gewährleistung nicht verlängert. Dies gilt auch für ersetzte und reparierte Teile. Eventuell schon beim Kauf vorhandene Schäden und Mängel müssen sofort nach dem Auspacken gemeldet werden. Nach Ablauf der Garantiezeit anfallende Reparaturen sind kostenpflichtig.

Garantieumfang

Das Gerät wurde nach strengen Qualitätsrichtlinien sorgfältig produziert und vor Anlieferung gewissenhaft geprüft.

Die Garantieleistung gilt für Material- oder Fabrikationsfehler. Diese Garantie erstreckt sich nicht auf Geräteteile, die normaler Abnutzung ausgesetzt sind und daher als Verschleißteile angesehen werden können (z. B. Bürsten) oder für Beschädigungen an

zerbrechlichen Teilen (z. B. Schalter). Diese Garantie verfällt, wenn das Gerät beschädigt, nicht sachgemäß benutzt oder nicht gewartet wurde. Für eine sachgemäße Benutzung des Gerätes sind alle in der Betriebsanleitung aufgeführten Anweisungen genau einzuhalten. Verwendungszwecke und Handlungen, von denen in der Betriebsanleitung abgeraten oder vor denen gewarnt wird, sind unbedingt zu vermeiden.

Das Gerät ist lediglich für den privaten und nicht für den gewerblichen Gebrauch bestimmt. Bei missbräuchlicher und unsachgemäßer Behandlung, Gewaltanwendung und bei Eingriffen, die nicht von unserer autorisierten Service-Niederlassung vorgenommen wurden, erlischt die Garantie.

Abwicklung im Garantiefall

Um eine schnelle Bearbeitung Ihres Anliegens zu gewährleisten, folgen Sie bitte den folgenden Hinweisen:

- Bitte halten Sie für alle Anfragen den Kassenbon und die Identifikationsnummer (IAN 436123_2304) als Nachweis für den Kauf bereit.
- Die Artikelnummer entnehmen Sie bitte dem Typenschild.
- Sollten Funktionsfehler oder sonstige Mängel auftreten kontaktieren Sie zunächst die nachfolgend benannte Serviceabteilung **telefonisch** oder per **E-Mail**. Sie erhalten dann weitere Informationen über die Abwicklung Ihrer Reklamation.
- Ein als defekt erfasstes Gerät können Sie, nach Rücksprache mit unserem Kundenservice, unter Beifügung des Kaufbelegs (Kassenbons) und der Angabe, worin der Mangel besteht und wann er aufgetreten ist, für Sie portofrei an die Ihnen mitgeteilte Service-Anschrift übersenden. Um An-

nahmeprobleme und Zusatzkosten zu vermeiden, benutzen Sie unbedingt nur die Adresse, die Ihnen mitgeteilt wird. Stellen Sie sicher, dass der Versand nicht unfrei, per Sperrgut, Express oder sonstiger Sonderfracht erfolgt. Senden Sie das Gerät bitte inkl. aller beim Kauf mitgelieferten Zubehörteile ein und sorgen Sie für eine ausreichend sichere Transportverpackung.

Reparatur-Service

Sie können Reparaturen, **die nicht der Garantie unterliegen**, gegen Berechnung von unserer Service-Niederlassung durchführen lassen. Sie erstellt Ihnen gerne einen Kostenvoranschlag.

Wir können nur Geräte bearbeiten, die ausreichend verpackt und frankiert eingesandt wurden.

Achtung: Bitte senden Sie Ihr Gerät gereinigt und mit Hinweis auf den Defekt an unsere Service-Niederlassung.

Nicht angenommen werden unfrei - per Sperrgut, Express oder mit sonstiger Sonderfracht - eingeschickte Geräte.

Die Entsorgung Ihrer defekten, eingesendeten Geräte führen wir kostenlos durch.

Service-Center

DE Service Deutschland
Tel.: 0800 54 35 111
E-Mail: grizzly@lidl.de
IAN 436123_2304

AT Service Österreich
Tel.: 0800 447744
E-Mail: grizzly@lidl.at
IAN 436123_2304

CH Service Schweiz
Tel.: 0800 56 44 33
E-Mail: grizzly@lidl.ch
IAN 436123_2304

Importeur

Bitte beachten Sie, dass die folgende Anschrift keine Serviceanschrift ist. Kontaktieren Sie zunächst das oben genannte Service-Center.

Grizzly Tools GmbH & Co. KG
Stockstädter Straße 20
63762 Großostheim
GERMANY
www.grizzlytools.de

Ersatzteile / Zubehör

Ersatzteile und Zubehör erhalten Sie unter www.grizzlytools.shop

Sollten Sie Probleme mit dem Bestellvorgang haben, verwenden Sie bitte das Kontaktformular. Bei weiteren Fragen wenden Sie sich an das „Service-Center“ (siehe Seite 15).

Pos. Betriebsanleitung	Bezeichnung	Bestell-Nr.
A 9	Nylonbürste	91110210
A 13	Drahtbürste	91110211

Sommaire

Introduction	16
Domaine d'utilisation	16
Description générale	17
Volume de la livraison	17
Description du fonctionnement	17
Vue synoptique	17
Caractéristiques techniques	17
Instructions de sécurité	18
Symboles et pictogrammes	18
Consignes de sécurité générales	
pour outils électriques	19
Autres consignes de sécurité	21
Autres risques	22
Notice de montage	22
Assembler l'appareil	22
Monter la protection contre les	
éclaboussures et la poulie	
de guidage	22
Installer/remplacer la brosse	23
Mise en service	23
Mise en et hors marche de	
l'appareil	23
Indications de travail	24
Choix de la brosse appropriée	24
Nettoyage et entretien	24
Nettoyage	24
Entretien	25
Transport	25
Rangement	25
Élimination et écologie	25
Pièces de rechange/Accessoires ..	26
Garantie	26
Service Réparations	27
Service-Center	27
Importateur	28
Traduction de la déclaration de	
conformité CE originale	42
Vue éclatée	45

Introduction

Toutes nos félicitations pour l'achat de votre nouvel appareil. Vous avez ainsi choisi un produit de qualité supérieure. La qualité de l'appareil a été vérifiée pendant la production et il a été soumis à un contrôle final. Le fonctionnement de votre appareil est donc ainsi garanti.



La notice d'utilisation fait partie de ce produit. Elle contient des instructions importantes pour la sécurité, l'utilisation et l'élimination des déchets. Avant d'utiliser ce produit, lisez attentivement les consignes d'emploi et de sécurité. N'utilisez le produit que tel que décrit et uniquement pour les domaines d'emploi indiqués. Conservez cette notice et remettez-la avec tous les documents si vous cédez le produit à un tiers.

Domaine d'utilisation

L'appareil est destiné à un usage domestique et est conçu pour éliminer les mauvaises herbes et la mousse des joints, des pavés ou des bordures des caniveaux. Toute autre utilisation qui n'est pas expressément préconisée dans ces instructions peut entraîner des dommages à l'appareil et constituer un sérieux danger pour l'utilisateur. L'opérateur ou l'utilisateur est responsable des accidents ou des dommages causés aux autres personnes ou à sa propriété.

Le fabricant ne peut être tenu pour responsable des dommages causés par une utilisation inappropriée ou une manipulation erronée.

Description générale

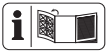

Vous trouverez la représentation des fonctions les plus importantes sur le volet rabattable au recto et au verso.

Volume de la livraison

Déballiez l'appareil et vérifiez que la livraison est complète. Evacuez le matériel d'emballage comme il se doit.

- Appareil
- 1 x brosse en métal
- 1 x brosse en nylon
- Notice d'utilisation

Description du fonctionnement

La brosse universelle portable est dotée d'une transmission par moteur électrique. Pour le nettoyage des joints et surfaces, il est possible d'utiliser une brosse métallique ou une brosse en nylon selon les besoins. Pour savoir quelles fonctions remplissent les organes, veuillez-vous reporter aux descriptions suivantes.

Vue synoptique

- A**
- 1 Poignée
 - 2 Interrupteur Marche/Arrêt
 - 3 Dispositif anti-traction
 - 4 Cordon d'alimentation
 - 5 Élément de poignée
 - 6 Vis cruciforme
 - 7 Pièce médiane
 - 8 Protection contre les éclaboussures
 - 9 Brosse en nylon
 - 10 Tête du moteur
 - 11 Poulie de guidage
 - 12 Poignée auxiliaire

13 Brosse métallique

D 14 Dispositif de réception de la brosse

Caractéristiques techniques

Brosse universelle PUB 150 A1

Tension de moteur
 U . 230-240 V~ (courant alternatif); 50 Hz,
 Puissance P 150 W
 Classe de protection \square II
 Type de protection IPX0
 Vitesse de rotation n_{max} 1300 min⁻¹
 Poids (sans brosses) env. 1,3 kg
 Poids (uniquement les brosses) . env. 0,25 kg
 Niveau de pression acoustique
 (L_{pA}) 70,3 dB, K_{pA} = 3 dB
 Niveau de puissance sonore (L_{WA})
 mesuré 81,6 dB; K_{WA} = 1,97 dB
 garanti 84 dB

Vibration (a_h)
 Poignée supplémentaire 1,54 m/s²;
 K= 1,5 m/s²
 Poignée 1,32 m/s²; K= 1,5 m/s²

Les valeurs de bruit et de vibrations ont été définies conformément aux normes et prescriptions stipulées dans la déclaration de conformité.

Portez une protection auditive.

La valeur totale de vibrations et la valeur d'émissions sonores indiquées ont été calculées selon une méthode d'essai standardisée et peuvent être utilisées comme moyen de comparaison entre un outil électrique et un autre.

La valeur totale de vibrations et la valeur d'émissions sonores indiquées peuvent également être utilisées pour une évaluation préliminaire de la pollution sonore.







⚠ Avertissement : Les émissions de vibrations et les émissions sonores pendant l'utilisation réelle de l'outil électrique peuvent différer des valeurs indiquées, en fonction de la manière dont l'outil électrique est utilisé, en particulier du type de pièce à usiner.

Il est nécessaire d'adopter des mesures de sécurité pour protéger l'utilisateur, en fonction de l'exposition aux vibrations estimée au cours de l'utilisation réelle de l'appareil (dans ce cas, il est nécessaire de considérer tous les éléments du cycle de fonctionnement, comme la durée de la mise hors tension de l'outil électrique, ainsi que la durée pendant laquelle l'outil électrique est sous tension, mais fonctionne à vide).

Instructions de sécurité

Symboles et pictogrammes

Symboles apposés sur l'appareil

-  Attention!
Lisez attentivement les instructions d'emploi.
- 
-  Risques de blessure venant des éléments projetés par l'appareil! Tenez toute personne aux alentours en dehors de la zone de danger.
- 
-  Attention !
Risque de blessures par un outil en rotation ! Tenez vos mains et pieds à l'écart.
- 
-   Portez une protection visuelle et acoustique.

 N'utilisez pas l'appareil par temps de pluie.

 Attention ! Débrancher la fiche secteur avant les travaux de nettoyage et de maintenance ou si la conduite de raccordement est endommagée.



 Porter des gants !

 Indication du niveau sonore L_{WA} en dB

 Les machines n'ont pas leur place dans les ordures ménagères.

 Classe de protection II (Double isolation)

 Sens de rotation de la brosse

Symboles utilisés dans le mode d'emploi

 **Symbole de danger et indications relatives à la prévention de dommages corporels ou matériels.**

 **Pictogramme de danger avec informations de prévention des dommages aux personnes par décharge électrique.**

 Symbole d'interdiction (l'interdiction est précisée à la place des guillemets) et indications relatives à la prévention de dommages.

 Symboles de remarque et informations permettant une meilleure utilisation de l'appareil.

Consignes de sécurité générales pour outils électriques



AVERTISSEMENT ! Lisez toutes les consignes de sécurité, instructions, illustrations et caractéristiques techniques fournies avec cet outil électrique. Des omissions lors de l'observation des consignes de sécurité et des instructions peuvent causer une décharge électrique, un incendie et / ou de graves blessures.

Conservez toutes les consignes de sécurité et les instructions pour les consulter ultérieurement.

Le terme «outil» dans les avertissements fait référence à votre outil électrique alimenté par le secteur (avec cordon d'alimentation) ou votre outil fonctionnant sur batterie (sans cordon d'alimentation).

1) Sécurité sur le lieu de travail:

- a) **Conservez votre zone de travail propre et bien éclairée.** Les zones de travail en désordre et non éclairées peuvent être à l'origine d'accidents.
- b) **Avec l'outil électrique, ne travaillez pas dans un environnement soumis à un risque d'explosion et dans lequel se trouvent des poussières, des gaz et des liquides inflammables.** Les outils électriques produisent des étincelles qui peuvent enflammer la poussière ou les fumées.
- c) **Pendant l'utilisation de l'outil électrique, tenez à distance les enfants et les autres personnes.** En cas de distraction, vous pouvez perdre le contrôle de l'appareil.

2) Sécurité électrique:

- a) **La fiche de raccordement de l'outil électrique doit convenir à la prise de courant. La fiche ne doit pas être modifiée de quelle manière que ce soit. N'utilisez aucune prise d'adaptateur conjointement avec des outils électriques ayant une mise à la terre de protection.** Les fiches inchangées et les prises de courant appropriées diminuent le risque de décharge électrique.
- b) **Évitez le contact du corps avec les surfaces mises à la terre, telles que les tubes, les chauffages, les fours et les réfrigérateurs.** Il existe un risque accru de décharge électrique, si votre corps est mis à la terre.
- c) **Tenez les outils électriques à distance de la pluie ou de l'humidité.** La pénétration de l'eau dans un outil électrique augmente le risque d'une décharge électrique.
- d) **Ne pas maltraiter le cordon. Ne jamais utiliser le cordon pour porter, tirer ou débrancher l'outil. Maintenir le cordon à l'écart de la chaleur, du lubrifiant, des arêtes ou des parties en mouvement.** Des cordons endommagés ou emmêlés augmentent le risque de choc électrique.
- e) **Si vous travaillez avec un outil électrique en plein air, utilisez uniquement un câble de prolongation qui soit adapté pour l'extérieur.** L'emploi d'un câble de prolongation approprié pour le domaine extérieur diminue le risque d'une décharge électrique.
- f) **Si l'utilisation de l'outil élec-**

trique dans un environnement humide ne peut être évitée, utilisez un disjoncteur à courant de défaut. L'utilisation d'un disjoncteur à courant de défaut réduit le risque d'électrocution.

3) Sécurité des personnes:

a) Restez vigilant, faites attention à ce que vous faites et utilisez raisonnablement l'outil électrique pendant votre travail. N'utilisez aucun outil électrique si vous êtes fatigué ou vous trouvez sous l'influence de drogues, d'alcool ou de médicaments. Un moment d'inattention durant l'utilisation de l'outil électrique peut être la cause de graves blessures.

b) Portez toujours un équipement de protection individuel et des lunettes protectrices. Le port d'un équipement de protection individuel, comme un masque anti-poussières, des chaussures de sécurité anti-dérapantes, un casque de protection ou des protections auriculaires, en fonction du type et de l'utilisation de l'outil électrique, diminue le risque des blessures.

c) Évitez une mise en service non prévue. Assurez-vous que l'outil électrique est éteint avant que vous ne le connectiez à l'alimentation en courant et / ou à l'accumulateur, le portiez ou le déplaçiez. Si en portant l'appareil électrique, votre doigt appuie sur le commutateur ou que l'appareil se mette en marche lorsque vous le connectez, cela peut entraîner un accident.

d) Retirez les outils de réglage ou la clé à écrous avant de mettre l'outil électrique sous tension. Un

outil ou une clé qui se trouve dans une partie mobile de l'appareil peut être à l'origine de blessures.

e) Ne pas se précipiter. Assurez-vous d'avoir une position stable et d'être tout le temps en équilibre. Vous pourrez ainsi mieux contrôler mieux l'outil électrique dans des situations inattendues.

f) Portez des vêtements appropriés convenables. Ne portez aucun habit large ou parure. Maintenez vos cheveux, habits et gants loin des parties mobiles. Les habits légers, les parures ou les longs cheveux peuvent être saisis par les parties mobiles.

g) Lorsque des dispositifs d'aspiration ou de réception de poussière peuvent être montés, ceux-ci doivent être placés et correctement utilisés. L'utilisation d'un dispositif d'aspiration diminue le risque de formation de poussières.

h) Ne pensez pas être en sécurité et n'ignorez pas les réglementations en matière de sécurité, même si après de nombreuses utilisations, vous êtes habitué à l'outil électrique. Un comportement insouciant peut en l'espace de quelques secondes provoquer des blessures graves.

4) Utilisation et manipulation de l'outil électrique:

a) Ne pas forcer l'outil. Utilisez pour votre travail l'outil électrique le mieux adapté. Avec un outil électrique approprié, vous travaillez mieux et avec davantage de sécurité dans le secteur de travail donné.

- b) **N'utilisez aucun outil électrique dont le commutateur est défectueux.** Un outil électrique qui ne peut plus être allumé ou éteint est dangereux et doit être réparé.
- c) **Débranchez la fiche de la prise et/ou retirez une batterie amovible avant de régler l'appareil, de changer des pièces d'outils d'intervention ou de ranger l'outil électrique.** Cette mesure de précaution empêche un démarrage involontaire de l'outil électrique.
- d) **Conservez les outils électriques inutilisés hors de la portée des enfants. Ne laissez pas des personnes qui ne connaissent pas l'appareil ou n'ont pas lu ces instructions utiliser l'appareil.** Les outils électriques sont dangereux s'ils sont utilisés par des personnes inexpérimentées.
- e) **Prenez soin de l'outil électrique et de l'outil d'intervention. Contrôlez si les parties mobiles fonctionnent correctement et ne se coincent pas ; vérifiez l'appareil pour voir si des pièces sont rompues ou sont endommagées, perturbant ainsi le fonctionnement de l'outil électrique. Faites réparer les pièces endommagées avant d'utiliser l'appareil.** Beaucoup d'accidents ont pour origine des outils électriques mal entretenus.
- f) **Maintenez les outils coupants aiguisés et propres.** Les outils tranchants bien entretenus ayant des bords de coupe aiguisés se coincent moins et s'utilisent plus facilement.
- g) **Utilisez l'outil électrique, les accessoires, les outils, etc. conformément à ces instructions. Prenez également en compte les**

conditions de travail et l'activité à réaliser. L'utilisation des outils électriques pour des buts autres que ceux prévus peut mener à des situations dangereuses.

- h) **Gardez les manches et les surfaces de prise secs, propres et exempts d'huiles et de graisses.** Des manches et des surfaces de prise glissantes ne permettent pas une utilisation et un contrôle sûrs de l'outil électrique dans des situations imprévisibles.

5) Service:

- a) **Ne laissez réparer votre outil électrique que par des professionnels qualifiés et seulement avec des pièces de rechange d'origine.** Vous serez ainsi sûr de conserver la sécurité pour l'outil électrique correspondant.

Autres consignes de sécurité

- En cas d'endommagement du câble d'alimentation de cet appareil, celui-ci doit être remplacé par le fabricant ou son service après-vente ou un spécialiste du même secteur afin d'éviter toute mise en danger.
- Coupez le moteur et débranchez la fiche secteur, :
 - en cas de pannes ou de dysfonctionnements,
 - lorsque vous n'utilisez pas l'appareil,
 - lorsque vous laissez l'appareil sans surveillance,
 - lorsque vous nettoyez, entretenez ou contrôlez l'appareil,
 - lorsque vous transportez l'appareil d'un endroit à un autre,
 - lorsque vous retirez ou changez de brosse de travail.

- Les brosses ne doivent pas être montées sur des machines dont la vitesse est supérieure à la vitesse de brosse maximale permise.
- Ne pas utiliser de brosses endommagées.
- Risque de défaillance prématurée de la brosse en présence de traces de rouille ou tout autre signe de déformation des soies par action mécanique ou attaque chimique.
- Les brosses doivent être stockées dans des racks, récipients ou bacs appropriés de manière à ce qu'elles soient protégées contre les effets suivants :
 - Humidité élevée, chaleur, eau ou autres liquides pouvant détériorer la brosse
 - Acides ou vapeurs d'acide pouvant provoquer une détérioration
 - Des températures si basses qu'elles pourraient conduire à la formation de condensats sur les brosses lors de leur transfert dans une zone aux températures plus élevées
 - Déformation d'une partie quelconque de la brosse
- **N'utilisez pas d'accessoires non recommandés par PARKSIDE.** Cela pourrait entraîner une électrocution ou un incendie.

Autres risques

Même si vous utilisez cet outil électrique de manière conforme, il existe malgré tout d'autres risques. Les dangers suivants peuvent se produire en fonction de la méthode de construction et du modèle de cet outil électrique :

- a) Dommages affectant l'ouïe si aucune protection d'ouïe appropriée n'est portée.
- b) Ennuis de santé engendrés par les

vibrations affectant les bras et les mains si l'appareil est utilisé pendant une longue période ou s'il n'est pas employé de manière conforme ou correctement entretenu.

- c) Les lésions oculaires si aucune protection oculaire appropriée est portée.



Avertissement ! Pendant son fonctionnement cet outil électrique produit un champ électromagnétique qui, dans certaines circonstances, peut perturber des implants médicaux actifs ou passifs. Pour diminuer le risque de blessures graves ou mortelles, nous recommandons aux personnes portant des implants médicaux de consulter leur médecin et le fabricant de l'implant médical avant d'utiliser cette machine.

Notice de montage

B Assembler l'appareil

1. Enfichez la pièce médiane (7) dans la tête du moteur (10).
2. Enfichez l'élément de poignée (5) sur la pièce médiane (7).
3. Vissez la pièce médiane (7) à l'aide des quatre vis cruciformes (6).

C Monter la protection contre les éclaboussures et la poulie de guidage

1. Glissez la protection contre les éclaboussures (8) sur le rail situé sur la tête du moteur (10) jusqu'à ce qu'elle s'enclenche.
2. Enclenchez la poulie de guidage (11) dans le dispositif de réception sur la tête du moteur (10).

D Installer/remplacer la brosse

Utiliser la brosse

1. Poussez le dispositif de réception de la brosse (14) vers la tête du moteur (10).
2. Maintenez enfoncé le dispositif de réception de la brosse (14).
3. Placez la brosse souhaitée (9/13) dans le dispositif de réception de la brosse (14).
4. Enfoncez la brosse (9/13) dans le dispositif de réception de la brosse (14) vers la tête du moteur (10).
5. Relâchez le dispositif de réception de la brosse (14).

Remplacer la brosse

1. Poussez le dispositif de réception de la brosse (14) vers la tête du moteur (10).
2. Maintenez enfoncé le dispositif de réception de la brosse (14).
3. Retirez la brosse (9/13).
4. Placez la brosse souhaitée (9/13) dans le dispositif de réception de la brosse (14).
4. Enfoncez la brosse (9/13) dans le dispositif de réception de la brosse (14) vers la tête du moteur (10).
5. Relâchez le dispositif de réception de la brosse (14).

Mise en service



Attention risque de blessures !
Vérifiez l'appareil et son fonctionnement avant chaque utilisation.
Portez toujours une protection oculaire pendant le travail avec l'appareil.



Retirez la fiche de contact avant tous travaux sur l'appareil. Risque de blessures.



Veillez observer les normes de protection contre les nuisances acoustiques ainsi que les prescriptions et directives locales en vigueur.



Mise en et hors marche de l'appareil

1. Pour le système anti-traction, formez une boucle avec l'extrémité de la rallonge et accrochez-la dans le système anti-traction (3).
2. Branchez l'appareil à la tension électrique.
3. Pour mettre en marche, actionnez l'interrupteur Marche/Arrêt (2).
4. Pour la mise hors tension, relâchez la pression sur l'interrupteur Marche/Arrêt (2). Un fonctionnement en continu n'est pas possible.



Après l'extinction de l'appareil, la brosse continue de tourner pendant quelques secondes. Gardez les pieds et les mains à l'écart.



L'interrupteur marche/arrêt ne doit pas être bloqué. Si l'interrupteur est endommagé, l'appareil ne doit plus être utilisé. Il y a un risque de blessures si le moteur ne s'arrête pas après que l'interrupteur marche/arrêt ait été relâché.

Indications de travail



Attention Risque de blessures !

- Contrôlez la brosse avant son utilisation. N'utilisez pas de brosse endommagée. Changez une brosse endommagée ou usée.
- Utilisez exclusivement des brosses d'origine.
- Ne travaillez jamais par temps de pluie ou sur un sol mouillé. Il y a un risque d'électrocution.
- Travaillez toujours en biais sur les pentes.
- Évitez d'entrer en contact avec des obstacles solides (pierres, murs, clôtures en lattes etc.), afin de ne pas endommager l'appareil.
- Éteignez l'appareil lors des pauses ou pour le transport, et attendez toujours l'arrêt complet de la brosse.

Travailler avec l'appareil :



Pendant le travail avec les brosses en métal et en nylon, ne frottez en aucun cas sur du plastique ou d'autres matériaux de sol fragiles. Sinon vous pourriez rayer ou endommager la surface. Nous n'assumons aucune responsabilité pour de tels dommages. Testez préalablement la brosse sur un endroit dissimulé.

- Passez l'appareil au pas.
- La flèche  sur la protection anti-éclaboussures indique le sens de rotation de la brosse.
- Avant utilisation sur des sols fragiles, testez l'appareil à un endroit peu visible.

Choix de la brosse appropriée

Le changement de brosse est décrit dans le chapitre « Notice de montage ».

Brosse en métal (A n°13) :

Pour éliminer les lichens et mousses tenaces sur un sol non-sensible.



Utilisez uniquement la brosse en métal sur un sol non-sensible (rue, trottoir), car le revêtement du sol pourrait être rayé ou endommagé.

Brosse fine en plastique (A n°9) :

Pour éliminer les mauvaises herbes, les lichens et la mousse des petites jointures.

Nettoyage et entretien



Retirez la fiche de contact avant tous travaux sur l'appareil.



Confiez les travaux qui ne sont pas décrits dans ce manuel à notre SAV. Utilisez exclusivement des pièces d'origine et, lors du montage, prenez garde au coupe-fils. Risque de blessures !

Nettoyage



Ne plongez pas l'appareil dans l'eau et ne le nettoyez pas sous l'eau courante. Il y a risque de décharge électrique et l'appareil pourrait être endommagé.

Conservez l'appareil toujours propre. N'utilisez aucun produit de nettoyage ni solvant.

- Après chaque utilisation, nettoyez l'appareil, la brosse et la protection contre les éclaboussures avec une brosse douce ou un chiffon.
- Gardez les fentes d'aération propres.



Entretien

- Utilisez uniquement des accessoires et pièces de rechanges livrés et recommandés par le fabricant.
- Effectuez une inspection visuelle de l'appareil avant chaque utilisation. N'utilisez pas l'appareil si des équipements de sécurité, des vis ou des boulons manquent, sont usés ou endommagés.
- Contrôlez la brosse avant son utilisation. N'utilisez pas de brosse endommagée. Changez une brosse endommagée ou usée.

Transport

- Lorsque vous transportez l'appareil d'un endroit à un autre, coupez le moteur, débranchez la fiche secteur et attendez que la brosse s'immobilise.
- Portez l'appareil à deux mains.

Rangement

- Rangez l'appareil à un endroit sec et protégé de la poussière et surtout hors de la portée des enfants.
- Ne rangez pas l'appareil pendant une période prolongée dans un lieu à ensoleillement direct. Ceci pourrait endommager l'appareil.
- N'emballer pas l'appareil dans des sacs en plastique étant donné qu'il y a

sinon risque de formation d'humidité et de moisissures.

Elimination et écologie



Le produit est recyclable, est soumis à une responsabilité élargie du fabricant et est collecté dans le cadre du tri sélectif.

Déposez l'appareil, les accessoires et l'emballage dans un centre de recyclage écologiquement.



Les machines n'ont pas leur place dans les ordures ménagères. Le symbole de la poubelle barrée signifie que ce produit ne doit pas être jeté avec les déchets ménagers à la fin de sa durée de vie.

Directive 2012/19/UE sur les déchets d'équipements électriques et électroniques : les consommateurs sont légalement tenus de recycler, dans le respect de l'environnement, les équipements électriques et électroniques arrivés en fin de vie. Cela permet de garantir une valorisation écologique et respectueuse des ressources.

Suivant la transposition en droit national, vous pouvez disposer des possibilités suivantes :

- Restitution à un point de vente,
- Restitution à un point de collecte officiel,
- Renvoi au fabricant / au distributeur.

Ne sont pas concernés les accessoires qui accompagnent les appareils usagés et les moyens auxiliaires sans composants électriques.

Pièces de rechange/Accessoires

Vous obtiendrez des pièces de rechange et des accessoires à l'adresse www.grizzlytools.shop

Si vous avez des problèmes lors du passage de la commande, merci d'utiliser le formulaire de contact. Pour toute autre question, adressez-vous au "Service-Center" (voir page 27).

Position	Notice d'utilisation	Désignation	Article n°
A	9	Brosse en nylon	91110210
A	13	Brosse métallique	91110211

Garantie

Chère cliente, cher client,
Ce produit bénéficie d'une garantie de 3 ans, valable à compter de la date d'achat. En cas de manques constatés sur ce produit, vous disposez des droits légaux contre le vendeur du produit. Ces droits légaux ne sont pas limités par notre garantie présentée par la suite.

Conditions de garantie

Le délai de garantie débute avec la date d'achat. Veuillez conserver soigneusement le ticket de caisse original. En effet, ce document vous sera réclamé comme preuve d'achat.

Si un défaut de matériel ou un défaut de fabrication se présente au cours des trois ans suivant la date d'achat de ce produit, nous réparons gratuitement ou remplaçons ce produit - selon notre choix. Cette garantie suppose que l'appareil défectueux et le justificatif d'achat (ticket de caisse) nous soient présentés durant cette période de trois ans et que la nature du manque et la manière dont celui-ci est apparu soient explicités par écrit dans un bref courrier.

Si le défaut est couvert par notre garantie, le produit vous sera retourné, réparé ou remplacé par un neuf. Aucune nouvelle période de garantie ne débute à la date de la réparation ou de l'échange du produit.

Durée de garantie et demande légale en dommages-intérêts

La durée de garantie n'est pas prolongée par la garantie. Ce point s'applique aussi aux pièces remplacées et réparées. Les dommages et les manques éventuellement constatés dès l'achat doivent immédiatement être signalés après le déballage. A l'expiration du délai de garantie les réparations occasionnelles sont à la charge de l'acheteur.

Volume de la garantie

L'appareil a été fabriqué avec soin, selon de sévères directives de qualité et il a été entièrement contrôlé avant la livraison.

La garantie s'applique aux défauts de matériel ou aux défauts de fabrication. Cette garantie ne s'étend pas aux parties du produit qui sont exposées à une usure

normale et peuvent être donc considérées comme des pièces d'usure (par exemple les douilles) ou pour des dommages affectant les parties fragiles (par exemple les commutateurs).

Cette garantie prend fin si le produit endommagé n'a pas été utilisé ou entretenu d'une façon conforme. Pour une utilisation appropriée du produit, il faut impérativement respecter toutes les instructions citées dans le manuel de l'opérateur. Les actions et les domaines d'utilisation déconseillés dans la notice d'utilisation ou vis-à-vis desquels une mise en garde est émise, doivent absolument être évités.

Marche à suivre dans le cas de garantie

Pour garantir un traitement rapide de votre demande, veuillez suivre les instructions suivantes :

- Tenez vous prêt à présenter, sur demande, le ticket de caisse et le numéro d'identification (IAN 436123_2304) comme preuve d'achat.
- Vous trouverez le numéro d'article sur la plaque signalétique.
- Si des pannes de fonctionnement ou d'autres manques apparaissent, prenez d'abord contact, par **téléphone** ou par **e-Mail**, avec le service après-vente dont les coordonnées sont indiquées ci-dessous. Vous recevrez alors des renseignements supplémentaires sur le déroulement de votre réclamation.
- En cas de produit défectueux vous pouvez, après contact avec notre service clients, envoyer le produit, franco de port à l'adresse de service après-vente indiquée, accompagné du justificatif d'achat (ticket de caisse) et en indiquant quelle est la nature du défaut et quand celui-ci s'est produit. Pour éviter

des problèmes d'acceptation et des frais supplémentaires, utilisez absolument seulement l'adresse qui vous est donnée. Assurez-vous que l'expédition ne se fait pas en port dû, comme marchandises encombrantes, envoi express ou autre taxe spéciale. Veuillez renvoyer l'appareil, y compris tous les accessoires livrés lors de l'achat et prenez toute mesure pour avoir un emballage de transport suffisamment sûr.

Service Réparations

Vous pouvez, contre paiement, faire exécuter par notre service, des réparations **qui ne font pas partie de la garantie**. Nous vous enverrons volontiers un devis estimatif.

Nous ne pouvons traiter que des appareils qui ont été correctement emballés et qui ont envoyés suffisamment affranchis.

Attention: veuillez renvoyer à notre agence de service votre appareil nettoyé et avec une note indiquant le défaut constaté.

Les appareils envoyés en port dû - comme marchandises encombrantes, en envoi express ou avec toute autre taxe spéciale ne seront pas acceptés. Nous exécutons gratuitement la mise aux déchets de vos appareils défectueux renvoyés.

Service-Center



Service France

Tel.: 0800 919270
E-Mail: grizzly@lidl.fr
IAN 436123_2304



Service Suisse

Tel.: 0800 564433
E-Mail: grizzly@lidl.ch
IAN 436123_2304



Importateur

Veillez noter que l'adresse suivante n'est pas une adresse de service après-vente. Contactez d'abord le service après-vente cité plus haut.

Grizzly Tools GmbH & Co. KG

Stockstädter Straße 20
DE-63762 Großostheim
Allemagne
www.grizzlytools.de

Contenuto

Introduzione	29
Fini d'utilizzo	29
Descrizione generale	30
Contenuto della confezione	30
Descrizione del funzionamento	30
Panoramica	30
Dati tecnici	30
Indicazioni di sicurezza	31
Simboli e icone	31
Indicazioni di sicurezza generali per utensili elettrici	31
Ulteriori avvertenze di sicurezza	34
RISCHI RESIDUI	35
Istruzioni di montaggio	35
Montaggio dell'apparecchio	35
Montaggio del paraschizzi e del rullo di guida	35
Inserimento/sostituzione della spazzola	35
Uso	35
Accensione e spegnimento	36
Avvertenze per l'utilizzo	36
Scelta della spazzola adatta	37
Pulizia e manutenzione	37
Pulizia	37
Manutenzione	37
Trasporto	37
Conservazione	37
Smaltimento/Protezione dell'ambiente	38
Pezzi di ricambio/Accessori	38
Garanzia	39
Service di riparazione	40
Service-Center	40
Importatore	40
Traduzione della dichiarazione di conformità CE originale	43
Vista esplosa	45

Introduzione

Congratulazioni per l'acquisto del Suo nuovo apparecchio. Ha scelto un prodotto altamente pregiato. Le istruzioni per l'uso costituiscono parte integrante di questo prodotto.

Questo apparecchio è stato sottoposto a un controllo di qualità durante la produzione e quindi sottoposto a un controllo finale. Quindi è garantito il funzionamento del vostro apparecchio.



Contengono indicazioni importanti per la sicurezza, l'uso e lo smaltimento. Prima dell'uso del prodotto, si raccomanda di familiarizzare con tutte le indicazioni di comando e di sicurezza. Usare il prodotto solo come descritto e per i campi d'impiego specificati. Conservare le istruzioni in un luogo sicuro e consegnare la documentazione in caso di cessione del prodotto a terzi.

Fini d'utilizzo

L'apparecchio è idoneo per rimuovere erbacce e muschio nelle fughe delle piastrelle, in pavimentazioni in gomma o nei solchi dei marciapiedi in ambito domestico. Questo apparecchio non è adatto per l'uso industriale.

Qualsiasi altro utilizzo che non sia specificatamente elencato in queste istruzioni per l'uso può causare danni all'apparecchiatura e può essere causa di seri pericoli per l'utente.

L'utilizzatore è responsabile per infortuni o danni ad altre persone o alla proprietà delle stesse.

La ditta produttrice non è responsabile per danni causati da un utilizzo contrario a quanto specificato nelle norme o causati da utilizzo erraneo.

Descrizione generale

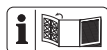

L'immagine dei principali componenti funzionali è riportata nella pagina ripiegabile fronte e retro.

Contenuto della confezione

Rimuovere l'apparecchio dalla confezione e controllare se è completo.

Smaltire il materiale di imballaggio secondo le disposizioni.

- Apparecchio
- 1 x spazzola metallica
- 1 spazzola di nylon
- Istruzioni per l'uso

Descrizione del funzionamento

La spazzola universale a mano ha come attuatore un motore elettrico.

Per pulire le fughe e le superfici a seconda delle esigenze si può utilizzare una spazzola metallica o una spazzola di nylon.

Il funzionamento delle singole parti è indicato nelle seguenti descrizioni.

Panoramica

- | | |
|----------|---------------------------------|
| A | 1 Impugnatura |
| | 2 Interruttore On/Off |
| | 3 Scarico trazione |
| | 4 Cavo di alimentazione |
| | 5 Manico |
| | 6 Vite a croce |
| | 7 Pezzo intermedio |
| | 8 Paraschizzi |
| | 9 Spazzola di nylon |
| | 10 Testa motore |
| | 11 Rullo di guida |
| | 12 Impugnatura supplementare |
| | 13 Spazzola metallica |
| D | 14 Alloggiamento della spazzola |

Dati tecnici

Spazzola universale PUB 150 A1

Tensione di motore U 230-240V~ (Corrente alternata); 50 Hz
Potenza P 150 W
Classe di protezione <input type="checkbox"/> II
Grado di protezione IPX0
Numero di giri 1300 min ⁻¹
Peso (senza spazzola) ca. 1,3 kg
Peso (solo spazzola) ca. 0,25 kg
Livello di pressione acustica	
(L _{pA}) 70,3 dB; K _{pA} = 3 dB
Livello di potenza acustica (L _{WA})	
misurata 81,6 dB; K _{WA} = 1,97 dB
garantito 84 dB
Vibrazioni (a _v)	
Impugnatura	
supplementare	. 1,54 m/s ² ; K = 1,5 m/s ²
Impugnatura	1,32 m/s ² ; K = 1,5 m/s ²

I valori di rumorosità e vibrazione sono stati determinati conformemente alle prescrizioni e norme citate nella dichiarazione di conformità.

Indossare le protezioni acustiche.

Il valore complessivo di vibrazione indicato e il valore sulle emissioni rumorose riportate sono stati misurati secondo una procedura di controllo regolata da norme e possono essere utilizzati per il confronto fra un utensile elettrico e un altro.

Il valore complessivo di vibrazione indicato e il valore sulle emissioni rumorose riportate possono essere utilizzati anche per una stima temporanea del carico.



Avvertenza: Le emissioni sulle vibrazioni e la rumorosità possono differire dai valori indicati durante l'uso effettivo dell'elettro utensile, in base alla tipologia e la modalità in cui si utilizza

l'elettrotensile, in particolare quale tipo di pezzo viene lavorato.

Risulta necessario stabilire misure di sicurezza per la tutela dell'utilizzatore che si basino su un calcolo approssimativo del carico dovuto alle vibrazioni alle condizioni d'uso effettive (che includano tutti i fattori del ciclo d'impiego, fra cui ad esempio i tempi di riposo dell'utensile elettrico e quelli in cui si trova sì acceso, ma senza carico).

Indicazioni di sicurezza

Simboli e icone

Simboli sull'apparecchio:



Attenzione!
Leggere le istruzioni per l'uso.



Pericolo di lesioni da corpi estranei proiettati!



Tenere lontane dall'apparecchio le persone non addette ai lavori.



Attenzione!
Pericolo di lesioni a causa dell'utensile in rotazione!
Tenere lontano piedi e mani.



Indossare protezioni per l'udito e gli occhi.



Non esporre l'apparecchio all'umidità.



Attenzione! Prima dei lavori di pulizia e manutenzione e quando il cavo di allacciamento è danneggiato, staccare la spina di alimentazione dalla presa di corrente.



Indossare i guanti!



Indicazione del livello di potenza acustica L_{WA} garantito in dB



Gli apparecchi elettrici non vanno smaltiti con i rifiuti domestici.



Classe di protezione II (doppio isolamento)



Senso di rotazione della spazzola

Simboli riportati nelle istruzioni



Simboli di pericolo con indicazioni relative alla prevenzione di danni a cose e persone.



Pericolo di lesioni a causa di scosse elettriche.



Simboli di divieto con indicazioni relative alla prevenzione di danni.



Simboli di avvertenza con informazioni relative ad un uso corretto dell'apparecchio.

Indicazioni di sicurezza generali per utensili elettrici



AVVERTENZA! Leggere tutte le avvertenze di sicurezza, le istruzioni, le diciture e i dati tecnici di cui è provvisto questo utensile elettrico. La mancata osservanza delle indicazioni di sicurezza e delle istruzioni possono provocare scosse elettriche, incendi e/o lesioni gravi.

Conservare tutte le indicazioni di sicurezza e le istruzioni per una consultazione futura.

Il termine usato nelle indicazioni di sicurezza „Utensile elettrico“ si riferisce a utensili elettrici azionati con tensione di rete (con cavo di rete) e a utensili elettrici azionati con accumulatori (senza cavo di rete).

1) Sicurezza sul posto di lavoro

- a) **Tenere la zona di lavoro pulita e ben illuminata.** Disordine o zone di lavoro non sufficientemente illuminate possono causare infortuni.
- b) **Non lavorare con l'utensile elettrico in un ambiente a rischio di esplosioni, nel quale sono presenti liquidi, gas o polveri infiammabili.** Utensili elettrici generano scintille che possono infiammare la polvere o i vapori.
- c) **Tenere bambini e altre persone lontane durante l'uso dell'utensile.** In caso di distrazioni si può perdere il controllo dell'apparecchio.

2) Sicurezza elettrica:

- a) **La spina di allacciamento dell'utensile elettrico deve essere adatto alla presa. La spina non deve essere modificata in alcun modo. Non usare un adattatore insieme a utensili elettrici collegati a massa.** Spine non modificate riducono il rischio di scosse elettriche.
- b) **Evitare il contatto del corpo con superfici collegate a massa, come anche da tubi, termosifoni, fornelli e frigoriferi.** Aumento del pericolo di scosse elettriche, quando il corpo è collegato a massa.
- c) **Tenere gli utensili elettrici lonta-**

ni dalla pioggia e dall'umidità.

L'infiltrazione di acqua nell'utensile elettrico aumenta il pericolo di scosse elettriche.

- d) **Non usare il cavo per trasportare, appendere l'utensile elettrico o per staccare la spina dalla presa. Tenere il cavo lontano da calore, olio, spigoli vivi o componenti in movimento.** Cavi danneggiati o attorcigliati aumentano il rischio di una scossa elettrica.
- e) **Quando si lavora con un utensile elettrico all'aperto, usare solo prolunghes adatte anche per l'esterno.** L'uso di una prolunga adatta per l'esterno riduce il rischio di scosse elettriche.
- f) **Se non è possibile evitare l'utilizzo dell'elettrotensile in ambiente umido, usare un interruttore differenziale.** L'impiego di un interruttore differenziale riduce il rischio di scossa elettrica.

3) Sicurezza delle persone:

- a) **Prestare attenzione ai propri movimenti e lavorare con l'utensile elettrico usando raziocinio. Non usare un utensile elettrico, quando si è stanchi o si è sotto effetto di droghe, alcol o farmaci.** Un attimo di disattenzione durante l'uso dell'utensile elettrico può causare lesioni gravi.
- b) **Indossare un'attrezzatura di sicurezza personale e sempre occhiali protettivi.** Indossando un'attrezzatura di sicurezza personale, come maschera antipolvere, scarpe di sicurezza antiscivolo, casco o protezione dell'udito a seconda dell'impiego dell'utensile elettrico si riduce il pericolo di lesioni.

- c) **Evitare la messa in esercizio incustodita. Assicurarsi che l'utensile elettrico sia spento, prima di allacciarlo all'alimentazione elettrica e/o all'accumulatore, di sollevarlo o trasportarlo.** Se durante il trasporto dell'utensile elettrico si tiene il dito sull'interruttore oppure si allaccia l'apparecchio all'alimentazione elettrica in condizioni accese, possono verificarsi infortuni.
- d) **Rimuovere gli strumenti di regolazione o i cacciaviti, prima di accendere l'utensile elettrico.** Un utensile o un cacciavite che si trova in un componente rotante dell'apparecchio, può provocare lesioni.
- e) **Evitare una postura anormale. Garantire una posizione stabile e mantenere l'equilibrio in ogni momento.** In questo modo l'utensile elettrico può essere controllato meglio in situazioni impreviste.
- f) **Indossare abbigliamento adeguato. Non indossare abiti larghi o gioielli. Tenere i capelli, l'abbigliamento e i guanti lontani dalle parti in movimento.** Capi di abbigliamento larghi, gioielli o capelli lunghi possono essere catturati dalle parti in movimento.
- g) **Se è possibile montare apparecchi aspirapolvere o di raccolta della polvere, applicarli e utilizzarli in modo corretto.** Il ricorso all'aspirapolvere può ridurre i danni dovuti alla polvere.
- h) **Non lasciarsi ingannare da un falso senso di sicurezza e rispettare regole di sicurezza per gli utensili elettrici, anche se dopo aver utilizzato più volte l'utensile elettrico si ha acquisito una certa confidenza.** Una movimentazione

accidentale può causare gravi lesioni nell'arco di una frazione di secondo.

- 4) **Uso e trattamento dell'utensile elettrico**
- a) **Non sovraccaricare l'apparecchio. Usare l'utensile elettrico destinato al tipo di lavoro da svolgere.** Con l'utensile elettrico adatto si lavora in modo migliore e più sicuro nel campo di potenza specificato.
- b) **Non usare utensili elettrici con l'interruttore difettoso.** Un utensile elettrico che non può essere acceso o spento è pericoloso e deve essere riparato.
- c) **Tirare la spina dalla presa e/o rimuovere una batteria rimovibile, prima di apportare modifiche all'apparecchio, sostituire pezzi di utensili a inserto o rimuovere l'utensile elettrico.** Questa misura previene l'avviamento involontario dell'utensile elettrico.
- d) **Conservare gli utensili elettrici non usati fuori dalla portata di bambini. Non lasciare usare l'apparecchio a persone che non hanno familiarizzato con lo stesso o che non hanno letto le istruzioni.** Utensili elettrici sono pericolosi se usati da persone inesperte.
- e) **Pulire l'utensile elettrico e l'utensile a inserto con accuratezza. Controllare se le parti in movimento funzionano perfettamente e non si inceppano, se sono presenti parti spezzate o danneggiate che possono compromettere il funzionamento dell'utensile elettrico. Fare riparare le parti danneggiate prima dell'impiego dell'apparecchio.**

Le cause di molti infortuni risiedono in una scarsa manutenzione degli utensili elettrici.

f) Tenere gli utensili da taglio appuntiti e puliti. Utensili da taglio curati con bordi taglienti appuntiti si inceppano meno facilmente e sono più facili da maneggiare.

g) Usare l'utensile elettrico, gli accessori e i ricambi ecc. conformemente alle istruzioni. A tale proposito tenere in considerazione le condizioni di lavoro e l'attività da svolgere. L'uso di utensili elettrici per scopi diversi da quelli previsti può generare situazioni pericolose.

h) Mantenere le impugnature e le relative superfici asciutte, pulite e prive di olio e grasso. Le impugnature e le relative superfici scivolose non consentono un uso e un controllo sicuri dell'utensile elettrico in situazioni imprevedibili.

5) Assistenza tecnica

a) Fare riparare l'utensile elettrico da personale specializzato qualificato e solo con ricambi originali. In questo modo si garantisce il mantenimento della sicurezza dell'utensile elettrico.

Ulteriori avvertenze di sicurezza

- Se il cavo di alimentazione di questo apparecchio è danneggiato, deve essere sostituito dal produttore o dal suo servizio clienti o da una persona ugualmente qualificata per evitare pericoli.
- Spegnerne il motore e staccare la spina di alimentazione dalla presa di

corrente, se:

- in caso di incidenti o malfunzionamenti,
- se non si utilizza l'apparecchio,
- quando si lascia incustodito l'apparecchio,
- quando si pulisce, sottopone a manutenzione l'apparecchio o prima di verifiche,
- se si trasporta l'apparecchio da un punto all'altro,
- si rimuove o sostituisce la spazzola di lavoro.
- Le spazzole non devono essere montate su macchine il cui numero di giri è superiore al numero di giri massimo ammesso della spazzola.
- Le spazzole danneggiate non devono essere utilizzate.
- Scolorimento da ruggine o altri segni di deformazione chimica o meccanica sul materiale di rivestimento possono causare guasti alla spazzola prima del tempo.
- Le spazzole devono essere conservate in opportuni scaffali, contenitori o scatole in modo da proteggerle dai seguenti agenti:
 - Elevata umidità dell'aria, caldo, acqua o altri liquidi che potrebbero causare il danneggiamento della spazzola
 - Acidi o vapori di acidi che potrebbero causare danneggiamenti
 - Temperature così basse da poter causare condensazione sulle spazzole se esse vengono esposte a zone ad elevate temperature
 - Deformazioni di qualsiasi componente della spazzola
- **Non utilizzare alcun accessorio diverso da quelli raccomandati da PARKSIDE.** Ciò può causare scossa elettrica o incendi.

RISCHI RESIDUI

Anche se questo utensile elettrico viene usato conformemente alle disposizioni, rimangono sempre rischi residui. I seguenti pericoli possono verificarsi in relazione alla tipologia costruttiva e al tipo di esecuzione di questo elettrodomestico:

- Lesioni da taglio
- Danni all'udito, qualora non venga indossata un'adeguata protezione dell'udito.
- Danni agli occhi in caso di mancato utilizzo di un'adeguata protezione oculare.



Avvertenza! Questo utensile elettrico genera un campo magnetico durante il funzionamento. In determinate condizioni questo campo può compromettere gli impianti medici attivi o passivi. Per ridurre il pericolo di lesioni gravi o letali, consigliamo alle persone con impianti medici di consultare il medico e il produttore dell'impianto medico prima di azionare la macchina.

Istruzioni di montaggio

B Montaggio dell'apparechio

- Inserire il pezzo intermedio (7) sulla testa del motore (10).
- Inserire l'impugnatura (5) sul pezzo intermedio (7).
- Avvitare il pezzo intermedio (7) con le quattro viti a croce (6).

C Montaggio del paraschizzi e del rullo di guida

- Far scorrere il paraschizzi (8) sulla guida sulla testa del motore (10) fino a quando non si innesta in posizione.

- Inserire il rullo di guida (11) nelle sedi presenti nella testa del motore (10).

D Inserimento/sostituzione della spazzola

Inserimento della spazzola

- Premere l'alloggiamento della spazzola (14) in direzione della testa del motore (10).
- Tenere premuto l'alloggiamento della spazzola (14).
- Inserire la spazzola desiderata (9/13) nell'alloggiamento della spazzola (14).
- Premere la spazzola (9/13) nell'alloggiamento della spazzola (14) in direzione della testa del motore (10).
- Rilasciare l'alloggiamento della spazzola (14).

Sostituire la spazzola

- Premere l'alloggiamento della spazzola (14) in direzione della testa del motore (10).
- Tenere premuto l'alloggiamento della spazzola (14).
- Rimuovere la spazzola (9/13).
- Inserire la spazzola desiderata (9/13) nell'alloggiamento della spazzola (14).
- Premere la spazzola (9/13) nell'alloggiamento della spazzola (14) in direzione della testa del motore (10).
- Rilasciare l'alloggiamento della spazzola (14).

Uso



Attenzione, pericolo di lesioni! Verificare il corretto funzionamento dell'apparechio prima di ogni uso. Durante il lavoro indossare sempre una protezione per gli occhi.



Prima di qualsiasi intervento sull'apparecchio, staccare la spina di alimentazione. Pericolo di lesioni.



Osservare la protezione contro il rumore e le normative locali.



Accensione e spegnimento

1. Creare un passante al termine della prolunga e appenderlo alla sicurezza antistrappo cavo (3).
2. Collegare l'apparecchio all'alimentazione.
3. Azionare l'interruttore di accensione/spegnimento (2).
4. Per spegnere, rilasciare l'interruttore di accensione/spegnimento (2). Non è possibile una commutazione permanente.



Dopo lo spegnimento dell'apparecchio, la spazzola continua a girare per un breve tempo. Tenere lontano mani e piedi.



L'interruttore di accensione/spegnimento non deve essere bloccato. In presenza di un interruttore danneggiato non è consentito l'uso dell'apparecchio. Pericolo di lesioni quando il motore non si spegne dopo che si è lasciato l'interruttore di accensione/spegnimento.

Avvertenze per l'utilizzo



Attenzione Pericolo di lesioni!

- Ispezionare la spazzola prima dell'uso. Non utilizzare spazzole danneggiate. Sostituire la spazzola quando usurata o danneggiata.
- Usare solo spazzole originali.
- Non lavorare mai in caso di pioggia o fondo bagnato. Sussiste il pericolo di scossa elettrica.
- In corrispondenza di pendenze, lavorare sempre obliquamente ad esse.
- Evitare il contatto con ostacoli fissi (pietre, mura, staccionate, ecc.) per non danneggiare l'apparecchio.
- Durante le pause e per il trasporto, disattivare l'apparecchio e attendere che la spazzola si fermi.

Uso dell'apparecchio:



Durante il lavoro non strofinare mai la spazzola in metallo e nylon su pavimenti di plastica o altri pavimenti delicati. Altrimenti la superficie può graffiarsi o danneggiarsi. Per questi danni non ci assumiamo alcuna responsabilità. Prima testare la spazzola su un punto non a vista.

- Far procedere l'apparecchio a passo d'uomo.
- La freccia  indica il senso di rotazione della spazzola sul paraschizzi.
- Testare l'apparecchio prima dell'uso su pavimenti sensibili in punti non visibili.

Scelta della spazzola adatta

La sostituzione delle spazzole è descritta nel capitolo „Istruzioni di montaggio“.

Spazzola metallica (n° **A 13**):

Per rimuovere macchie ostinate ed erbacce su fondi non sensibili.



Utilizzare la spazzola metallica solo su fondo non delicato (strada, marciapiede), in quanto il rivestimento potrebbe danneggiarsi o graffiarsi.

Spazzola di nylon (n° **A 9**):

Per rimuovere erbacce, macchie e muschio da piccole fughe sottili.

Pulizia e manutenzione



Prima di qualsiasi intervento sull'apparecchio, staccare la spina di alimentazione.



Rivolgersi al servizio clienti autorizzato per i lavori non contemplati dalle presenti istruzioni d'uso. Pericolo di lesioni!

Pulizia



Non spruzzare l'apparecchio con acqua e pulirlo sotto acqua corrente. Pericolo di scocca elettrica e l'apparecchio potrebbe danneggiarsi.

Tenere sempre pulito l'apparecchio. Non utilizzare detergenti o solventi aggressivi.

- Dopo ogni uso pulire l'apparecchio, la spazzola e il paraschizzi con una spazzola morbida o un panno.
- Tenere pulite le fessure di aerazione.



Manutenzione

- Utilizzare solo pezzi di ricambio e accessori forniti e raccomandati dal produttore.
- Prima di ogni uso effettuare un controllo a vista dell'apparecchio. Non utilizzare l'apparecchio se i dispositivi di protezione, le viti o i perni mancano, sono usurati o danneggiati.
- Ispezionare la spazzola prima dell'uso. Non utilizzare spazzole danneggiate. Sostituire la spazzola quando usurata o danneggiata.

Trasporto

- Se si trasporta l'apparecchio da un punto all'altro, spegnere il motore, staccare la spina di alimentazione e attendere l'arresto completo della spazzola.
- Trasportare l'apparecchio con due mani.

Conservazione

- Riporre l'apparecchio in un luogo asciutto al riparo dalla polvere e fuori dalla portata dei bambini.
- Non esporre l'apparecchio per lungo tempo alla luce solare diretta. L'apparecchio potrebbe danneggiarsi.
- Non avvolgere l'apparecchio in un sacchetto di plastica, in quanto potrebbero formarsi umidità e funghi.

Smaltimento/Protezione dell'ambiente

Effettuare lo smaltimento dell'apparecchio, degli accessori e della confezione nel rispetto dell'ambiente presso un punto di raccolta per riciclaggio.



Le apparecchiature non si devono smaltire insieme ai rifiuti domestici. Il simbolo con il cassonetto sbarrato indica che al termine della durata di utilizzo il prodotto non può essere gettato con i rifiuti domestici.

Direttiva 2012/19/UE sui rifiuti di apparecchiature elettriche ed elettroniche: Il consumatore è tenuto per legge al corretto riciclaggio nel rispetto dell'ambiente degli apparecchi elettrici ed elettronici al termine della loro vita utile. In questo modo si garantisce che vengano riciclati nel rispetto dell'ambiente e delle risorse.

A seconda del recepimento nel diritto nazionale, le possibilità sono le seguenti:

- restituzione al punto vendita,
- conferimento ad un centro di raccolta ufficiale,
- rispedizione al produttore/commerciante.

Tali disposizioni non contemplano gli accessori e i dispositivi ausiliari privi di componenti elettrici a corredo dell'apparecchio da smaltire.

Pezzi di ricambio/Accessori

È possibile ordinare pezzi di ricambio e accessori all'indirizzo www.grizzlytools.shop

In caso di problemi con la procedura d'ordine, utilizzare il modulo di contatto. Per ulteriori domande rivolgersi al "Service-Center" (vedere pagina 40).

Pos.	Denominazione	numeri d'ordine
A 9	Spazzola di nylon	91110210
A 13	Spazzola metallica	91110211

Garanzia

Gentile cliente,

Su questo apparecchio Le viene concessa una garanzia di 3 anni a partire dalla data di acquisto.

In caso di difetti di questo prodotto può avanzare diritti legali nei confronti del venditore del prodotto. Tali diritti legali non vengono limitati dalla nostra garanzia qui di seguito rappresentata.

Condizioni di garanzia

Il termine di garanzia inizia con la data di acquisto. La preghiamo di conservare in un luogo sicuro lo scontrino fiscale originale. Questo documento viene richiesto come prova d'acquisto.

Qualora subentrasse un difetto di materiale o di fabbricazione entro tre anni a partire dalla data di acquisto di questo prodotto, il prodotto verrà riparato o sostituito – a nostra discrezione - gratuitamente da noi. Questa prestazione di garanzia presuppone che venga presentato entro il termine di tre anni l'apparecchio difettoso e la prova d'acquisto (scontrino fiscale) e descritto brevemente per iscritto in che cosa consiste il difetto e quando si è verificato.

Se il difetto è coperto dalla nostra garanzia, riceverà il prodotto riparato oppure un prodotto nuovo. Con la riparazione o la sostituzione del prodotto non inizia un nuovo periodo di garanzia.

Tempo di garanzia e diritti legali per vizi della cosa

Il periodo di garanzia non viene prolungato. Questo vale anche per parti sostituite e riparate. Difetti e vizi presenti già al momento dell'acquisto devono essere segnalati immediatamente dopo la rimozione dall'imballaggio. Riparazioni che accorrono dopo il periodo di garanzia sono a pagamento.

Volume di garanzia

L'apparecchio è stato prodotto accuratamente secondo severe direttive di qualità e controllato con coscienza prima della consegna.

La prestazione di garanzia vale per difetti di materiale o di fabbricazione. Questa garanzia non si estende ai componenti del prodotto che sono soggetti a normale usura e che quindi possono essere visti come parti di usura (p. es. spazzole) oppure per danneggiamenti delle parti fragili (p. es. interruttori).

Questa garanzia decade se il prodotto è stato danneggiato, non usato correttamente o non mantenuto. Per un uso corretto del prodotto devono essere osservate tutte le indicazioni riportate nelle istruzioni per l'uso. Destinazioni d'uso e azioni sconsigliate nelle istruzioni d'uso o dalle quali si viene avvertiti, sono tassativamente da evitare.

Il prodotto è destinato solo per i privati e non per uso commerciale. In caso di uso improprio, esercizio della forza e interventi non effettuati dalla nostra filiale di assistenza tecnica autorizzata, decade la garanzia.

Svolgimento in caso di garanzia

Per garantire una rapida elaborazione della Sua pratica, La preghiamo di seguire le seguenti indicazioni:

- per tutte le richieste tenere a portata di mano lo scontrino fiscale e il codice articolo (IAN 436123_2304) come prova d'acquisto.
- I codici articolo sono riportati sulla targhetta del tipo.
- Nel caso in cui si dovessero verificare difetti funzionali o altri vizi, La preghiamo di contattare **telefonticamente** o per **e-mail**. Riceverà ulteriori informazioni



- sullo svolgimento del Suo reclamo.
- Un prodotto rilevato come difettoso può essere inviato con porto franco all'indirizzo di assistenza comunicato, previa consultazione del nostro servizio di assistenza tecnica, allegando la prova d'acquisto (scontrini fiscali) e l'indicazione, in che cosa consiste il difetto e quando si è verificato. Per evitare problemi di accettazione e costi aggiuntivi, usare tassativamente solo l'indirizzo che Le è stato comunicato. Assicurarsi che la spedizione non avvenga in porto assegnato, con merce ingombrante, corriere espresso o altro carico speciale. Spedire l'apparecchio inclusi tutti gli accessori forniti insieme al momento dell'acquisto e garantire un imballaggio di trasporto sufficientemente sicuro.

Servizio di riparazione

Riparazioni **non soggette alla garanzia** possono essere effettuate dietro fattura dalla nostra filiale di assistenza tecnica previo preventivo gratuito da parte della stessa. Possiamo lavorare solo apparecchi che vengono spediti sufficientemente imballati e affrancati.

Attenzione: Spedire l'apparecchio alla nostra filiale in condizioni pulite e con l'indicazione del difetto.

Apparecchi spediti in porto assegnato - con merce ingombrante, corriere espresso o altro carico speciale - non vengono accettati.

Lo smaltimento degli apparecchi difettosi spediti viene effettuato da noi gratuitamente.

Service-Center

IT Assistenza Italia
Tel.: 800781188
E-Mail: grizzly@lidl.it
IAN 436123_2304

CH Assistenza Svizzera
Tel.: 0800 56 44 33
E-Mail: grizzly@lidl.ch
IAN 436123_2304

Importatore

Non dimenticare che il seguente indirizzo non è un indirizzo di assistenza tecnica. Contattare prima di tutto il centro di assistenza tecnica sopra nominato.

Grizzly Tools GmbH & Co. KG
Stockstädter Straße 20
63762 Großostheim
Germania
www.grizzlytools.de

DE

AT

CH

Original-EG-Konformitätserklärung

Hiermit bestätigen wir, dass die

Universalbürste

Modell PUB 150 A1

Seriennummer

000001 - 058000

folgenden einschlägigen EU-Richtlinien in ihrer jeweils gültigen Fassung entspricht:

**2006/42/EG • 2014/30/EU • 2000/14/EG & 2005/88/EG
2011/65/EU* & (EU)2015/863**

Um die Übereinstimmung zu gewährleisten, wurden folgende harmonisierte Normen sowie nationale Normen und Bestimmungen angewendet:

**EN 62841-1:2015/A11:2022 • EN 1083-2:1997 • EN ISO 12100:2010
EN IEC 55014-1:2021 • EN IEC 55014-2:2021
EN IEC 61000-3-2:2019/A1:2021 • EN 61000-3-3:2013/A2:2021
EN IEC 63000:2018**

Die alleinige Verantwortung für die Ausstellung dieser Konformitätserklärung trägt der Hersteller:



Grizzly Tools GmbH & Co. KG
Stockstädter Straße 20
63762 Großostheim
GERMANY
14.11.2023

Christian Frank
Dokumentationsbevollmächtigter

* Der oben beschriebene Gegenstand der Erklärung erfüllt die Vorschriften der Richtlinie 2011/65/EU des Europäischen Parlaments und des Rates vom 8. Juni 2011 zur Beschränkung der Verwendung bestimmter gefährlicher Stoffe in Elektro- und Elektronikgeräten.

FR

CH

Traduction de la déclaration de conformité CE originale

Nous certifions par la présente que le

Brosse universelle de construction PUB 150 A1

Numéro de série
000001 - 058000

est conforme aux directives UE actuellement en vigueur :

**2006/42/EC • 2014/30/EU • 2000/14/EC & 2005/88/EC
2011/65/EU* & (EU)2015/863**

En vue de garantir la conformité les normes harmonisées ainsi que les normes et décisions nationales suivantes ont été appliquées :

**EN 62841-1:2015/A11:2022 • EN 1083-2:1997 • EN ISO 12100:2010
EN IEC 55014-1:2021 • EN IEC 55014-2:2021
EN IEC 61000-3-2:2019/A1:2021 • EN 61000-3-3:2013/A2:2021
EN IEC 63000:2018**

Le fabricant assume seul la responsabilité d'établir la présente déclaration de conformité :

CE Grizzly Tools GmbH & Co. KG
Stockstädter Straße 20
63762 Grobostheim
GERMANY
14.11.2023



Christian Frank
Chargé de documentation

** L'objet de la déclaration décrit ci-dessus est conforme aux dispositions de la directive 2011/65/UE du Parlement Européen et du Conseil du 8 juin 2011 sur la limitation de l'utilisation de certaines substances dangereuses dans les équipements électriques et électroniques.*



Traduzione della dichiarazione di conformità CE originale

Con la presente dichiariamo che

Spazzola universale
serie di costruzione PUB 150 A1

numero di serie
000001 - 058000

corrisponde alle seguenti direttive UE in materia nella rispettiva versione valida:

2006/42/EC • 2014/30/EU • 2000/14/EC & 2005/88/EC
2011/65/EU* & (EU)2015/863

Per garantire la conformità sono state applicate le seguenti norme armonizzate e anche le norme e disposizioni nazionali che seguono:

EN 62841-1:2015/A11:2022 • EN 1083-2:1997 • EN ISO 12100:2010
EN IEC 55014-1:2021 • EN IEC 55014-2:2021
EN IEC 61000-3-2:2019/A1:2021 • EN 61000-3-3:2013/A2:2021
EN IEC 63000:2018

Il produttore è il solo responsabile della stesura della presente dichiarazione di conformità:



Grizzly Tools GmbH & Co. KG
Stockstädter Straße 20
63762 Großostheim
GERMANY
14.11.2023

Christian Frank
(Responsabile documentazione tecnica)

* L'oggetto descritto sopra è conforme alle prescrizioni della Direttiva 2011/65/EU del Parlamento Europeo e del Consiglio dell'8 giugno 2011 sulla restrizione dell'uso di determinate sostanze pericolose nelle apparecchiature elettriche ed elettroniche.

Explosionszeichnung • Vue éclatée Plano de explosión

PUB 150 A1

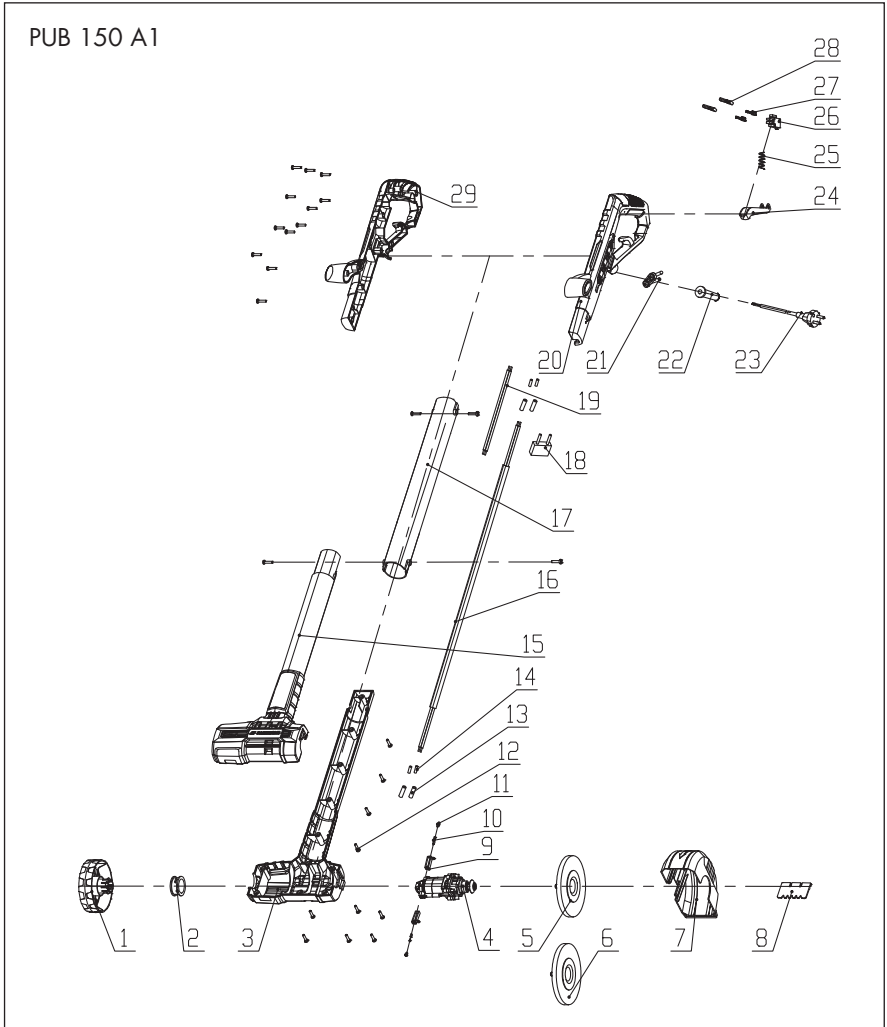

informativ, informatif, informativo

20230912_rev02_ts

D

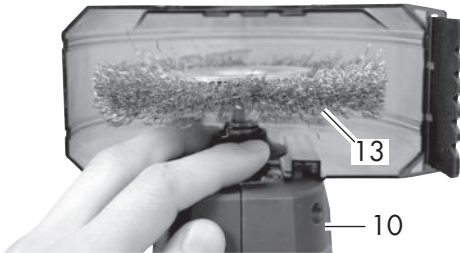
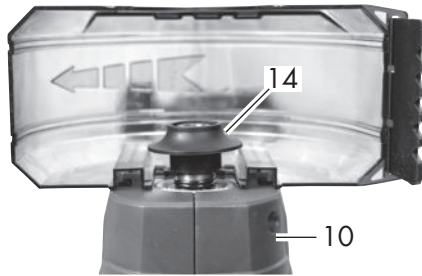
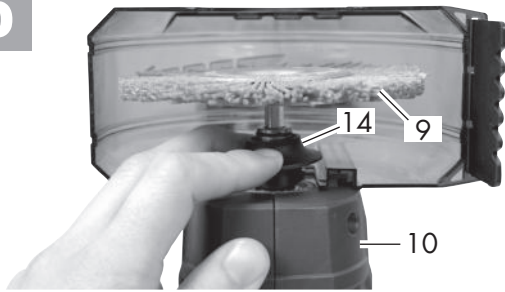

E

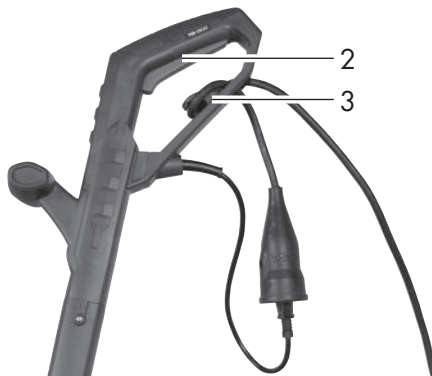

GRIZZLY TOOLS GMBH & CO. KG

Stockstädter Straße 20

63762 Großostheim

GERMANY

Stand der Informationen · Version des informations ·

Versione delle informazioni: 07/2023

Ident.-No.: 75040510072023-CH



IAN 436123_2304

CH