

crivit

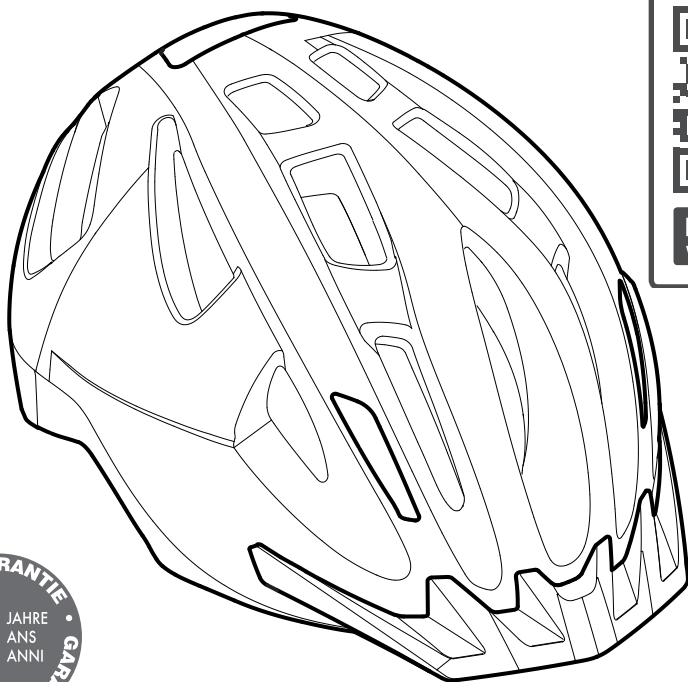

FAHRRADHELM SP-107/ LED-RÜCKLICHT SP-09

DE AT CH

FAHRRADHELM SP-107/ LED RÜCKLICHT SP-09

Gebrauchsanleitung

FR CH

CASQUE DE VÉLO SP-107/ FEU ARRIÈRE LED SP-09

Mode d'emploi

IT CH

CASCO DA BICI SP-107/ LED POSTERIORE SP-09

Istruzione per l'uso

IAN 358696_2004

DE AT CH
FR IT



DE / AT / CH *Gebrauchsanleitung* 04 - 09

FR / CH *Mode d'emploi* 10 - 15

IT / CH *Istruzione per l'uso* 16 - 21

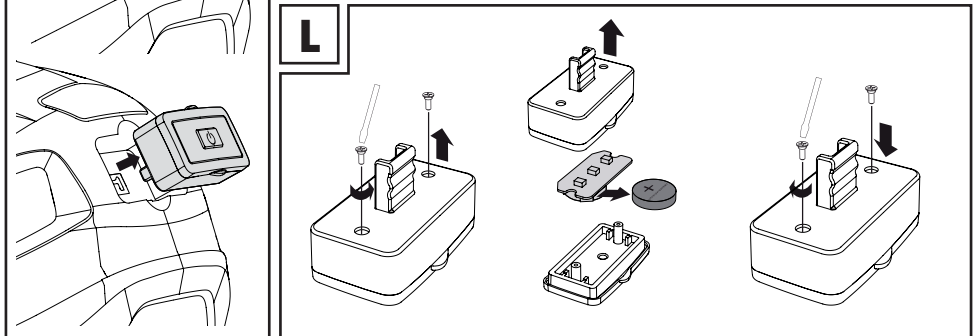
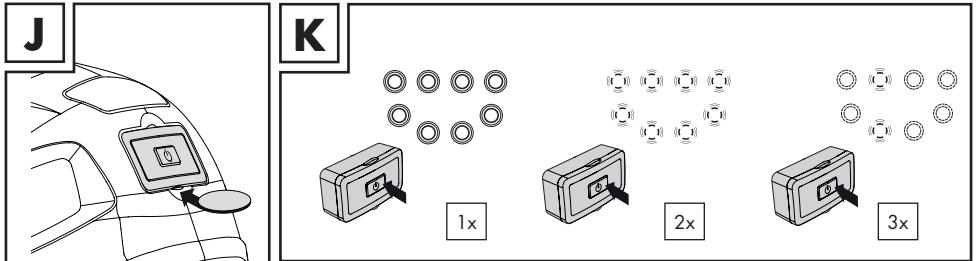
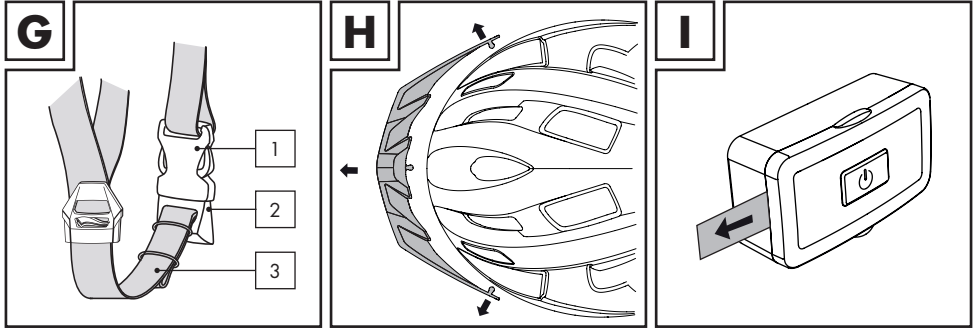
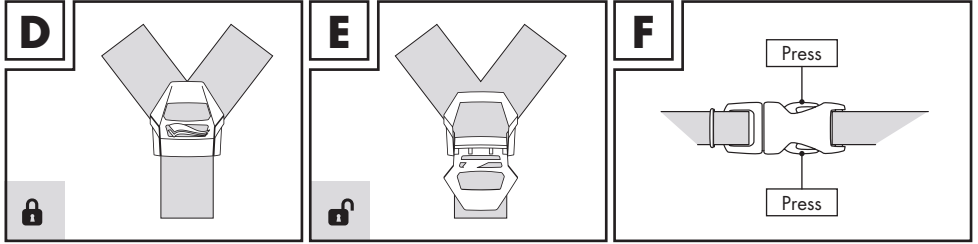
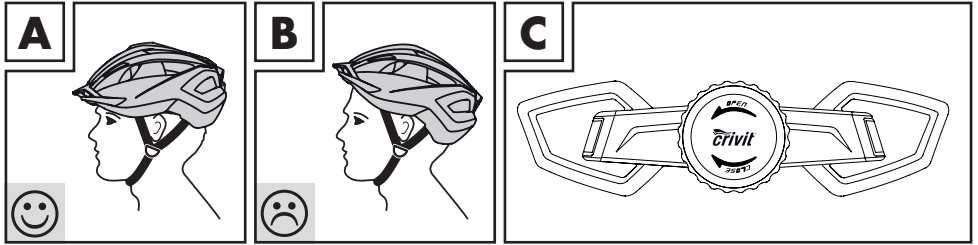

Fahradhelm SP-107	04
Sicherheitshinweise	05
Benutzerhinweise	06
1. Die richtige Helmposition	06
2. Einstellung des Einhand – Größenverstellsystems	06
3. Einstellung des Gurtverteilers	06
4. Einstellung des Kinnriemens	06
5. Visier	07
6. Reinigung und Pflege	07
7. Entsorgung	07
LED-Rücklicht SP-09	07
Sicherheitshinweise	07
Benutzerhinweise	08
1. Vor der ersten Benutzung	08
2. Abnehmen und Aufstecken des Rücklichts	08
3. Funktionen	08
4. Batteriewechsel	09
5. Reinigung und Pflege	09
6. Entsorgung	09
Konformitätserklärung	09

FAHRRADHELM SP-107

Liebe Kundin, lieber Kunde!

Wir freuen uns, dass Sie sich für eines unserer hochwertigen Produkte entschieden haben, welche streng nach den aktuell gültigen Sicherheitsnormen hergestellt und zertifiziert wurden.

Machen Sie sich vor dem ersten Gebrauch mit dem Produkt vertraut. Lesen Sie hierzu aufmerksam die Bedienungsanleitung und die Sicherheitshinweise. Benutzen Sie das Produkt nur wie beschrieben und für die angegebenen Einsatzbereiche. Bewahren Sie diese Anleitung gut auf. Händigen Sie alle Unterlagen bei Weitergabe des Produkts an Dritte ebenfalls mit aus.

Sicherheitshinweise

- **Warnhinweis!** Dieser Helm sollte nicht durch Kinder beim Klettern oder anderen Aktivitäten verwendet werden, wenn ein Risiko besteht, sich zu strangulieren/hängen zu bleiben, falls sich das Kind mit dem Helm verfängt.
- Ihr Helm wurde speziell zum Schutz beim Radfahren (🚲), Skateboarden (🛹), Rollerskaten (🛼) und Tretrollerfahren (🛴) entwickelt. Er darf nicht für andere Sportarten oder zum Motorradfahren (🏍️) eingesetzt werden.
- Bitte beachten Sie, dass der Helm nur schützen kann, wenn er richtig passt. Probieren Sie beim Kauf unbedingt verschiedene Größen aus.
- Bitte beachten Sie, dass trotz der richtigen Einstellung ein Helm nicht immer vor allen Verletzungen schützen kann.
- In regelmäßigen Abständen muss der Helm auf sichtbare Mängel überprüft werden.
- Nach jedem harten Aufprall, Schlag oder tiefem Kratzer muss der Helm ersetzt werden, da er dadurch seine Schutzwirkung verliert.
- Der Helm muss auch ersetzt werden, wenn er nicht mehr richtig passt oder spätestens 5 Jahre nach Herstellungsdatum auch wenn keine Beschädigungen feststellbar sind.
- Eine Veränderung oder Entfernung von Originalteilen des Helmes kann die Schutzwirkung extrem beeinträchtigen. Der Helm darf nicht verändert werden, um Zusätze in einer nicht vom Hersteller empfohlenen Weise anzubringen.
- Innenpolster mit lauwarmem Wasser und milder Seife reinigen und anschließend an der Luft trocknen lassen.
- Hohe Temperaturen, bereits ab 60° C, können den Helm ernsthaft beschädigen. Unebene Helmoberflächen und Bläschenbildung sind Anzeichen einer solchen Beschädigung. Nicht hinter Glasscheiben z.B. im Auto oder in der Nähe von Heiz- oder Wärmequellen aufbewahren.

Benutzerhinweise

1. Die richtige Helmposition

- Der Helm muss immer waagrecht auf Ihrem Kopf sitzen (Abb. A).
- Sitzt der Helm zu weit vorne, kann Ihre Sicht beeinträchtigt werden.
- Sitzt der Helm zu weit hinten, ist Ihre Stirn nicht ausreichend geschützt (Abb. B).

2. Einstellung des Einhand – Größenverstellsystems

Das integrierte Größenverstellsystem (Abb. C) lässt sich mittels eines Drehknopfes stufenlos am Hinterkopf verstellen:

- kleiner = nach rechts drehen
- größer = nach links drehen

3. Einstellung des Gurtverteilers

- Öffnen Sie den Gurtverteiler (Abb. E).
- Der Gurtverteiler muss so positioniert werden, dass die Riemen straff aber bequem sitzen. Der Gurtverteiler muss unterhalb des Ohres sitzen, die Riemen dürfen nicht die Ohren bedecken.
- Schließen Sie den Gurtverteiler (Abb. D).



Ein offener Gurtverteiler kann bei einem Unfall zum Verrutschen des Helmes führen und somit an Schutzwirkung verlieren!!!

4. Einstellung des Kinnriemens

- Der Kinnriemen (G.3) ist ordnungsgemäß eingestellt, wenn er sowohl komfortabel als auch fest sitzt und Sie beim Öffnen des Mundes einen leichten Druck verspüren. Der Verschluss (G.1) darf nicht auf dem Kinn oder dem Kieferknochen aufliegen.
- Ist der Kinnriemen (G.3) zu locker, muss er mit Hilfe der Windung (G.2) am Verschluss (G.1) nachgezogen werden.
- Ist der Kinnriemen (G.3) zu eng, muss er ebenfalls mit Hilfe der Windung (G.2) am Verschluss (G.1) gelockert werden.



Bitte beachten Sie dabei, dass der Verschluss vor jeder Fahrt geschlossen werden muss!!! (Abb. F)



Bitte beachten Sie, dass der Helm nur schützen kann, wenn er richtig passt. Bitte probieren Sie verschiedene Größen und wählen Sie diese, bei der der Helm komfortabel und fest auf dem Kopf sitzt.

5. Visier

- Um das Visier zu entfernen, ziehen Sie vorsichtig die Stifte am Visier aus den dafür vorgesehenen Befestigungslöchern der Helmschale (Abb. H).



Achtung: Die Befestigungslöcher im Helm können sich durch übermäßige Verwendung weiten. In diesem Fall darf das Visier nicht mehr verwendet werden.

6. Reinigung und Pflege

- Reinigen Sie Ihren Helm nur mit lauwarmem Wasser, milder Seife und einem weichen Tuch.
- Lassen Sie Ihren Helm nach jedem Gebrauch an der Luft trocknen.
- Innenpolster mit lauwarmem Wasser und milder Seife reinigen und anschließend an der Luft trocknen lassen.

7. Entsorgung

- Die Entsorgung Ihres Helmes muss über einen zugelassenen Entsorgungsbetrieb oder über eine kommunale Entsorgungseinrichtung erfolgen.

LED-RÜCKLICHT SP-09

Sicherheitshinweise

- Das LED-Rücklicht ersetzt nicht die von der deutschen StVZO (§ 67) vorgeschriebene lichttechnische Einrichtung an Fahrrädern.
- Das LED-Rücklicht dient bei sachgemäßer Anwendung der besseren Sichtbarkeit. Das LED-Rücklicht darf nicht bei Regen verwendet werden, da die Funktionsfähigkeit bei Nässe nicht gewährleistet ist.
- Bitte verwenden Sie das LED-Rücklicht nur zusammen mit diesem Fahrradhelm und stecken Sie es immer auf die dafür vorgesehene Halterung auf.
- Das LED-Rücklicht ist nur für den privaten Gebrauch gedacht.
- Bitte beachten Sie, dass das LED-Rücklicht während der Benutzung von Kragen, Rucksack oder durch Kopfbewegungen verdeckt bzw. nicht sichtbar sein kann.
- Das LED-Rücklicht kann sich durch Hängenbleiben an Jacken, Rucksäcken oder sonstigen Gegenständen unter Umständen unbemerkt lösen.
- Bitte beachten Sie, dass die Batterie des LED-Rücklichts ausfallen bzw. entleert sein

kann. Kontrollieren Sie daher die Funktionsfähigkeit des Lichts regelmäßig.

- Die Batterien dürfen nicht übermäßiger Wärme wie Sonnenschein, Feuer oder dergleichen ausgesetzt werden. Bei unsachgemäßem Batteriewechsel besteht Explosionsgefahr. Ersatz der Batterie nur durch denselben oder gleichwertigen Batterietyp.
- Eltern sollten darauf achten, dass auch Ihr Kind die Funktionsfähigkeit des LED-Rücklichts regelmäßig kontrolliert.
- Für Kinder unter 4 Jahren ist die Verwendung des LED-Rücklichts nicht geeignet.
- Das LED-Rücklicht ist kein Spielzeug und darf von Kindern nur unter der Aufsicht von Erwachsenen benutzt werden.
- Der Batteriewechsel darf nur von Erwachsenen durchgeführt werden.
- Sollte die Batterie auslaufen, vermeiden Sie Hautkontakt. Das führt zu Hautirritationen.
- Ausgelaufene Batterien müssen sofort entsorgt werden.

Benutzerhinweise

1. Vor der ersten Benutzung

Entfernen Sie vor der ersten Benutzung den Sicherheitsstreifen auf der Rückseite des LED-Rücklichts (Abb. I).

2. Abnehmen und Aufstecken des Rücklichts

- Lösen Sie das LED-Rücklicht von unten mit Hilfe einer Münze oder ähnlichem (Abb. J).
- Zum Abnehmen des LED-Rücklichts ziehen Sie das Rücklicht aus der Halterung heraus (Abb. J).
- Zum Aufstecken wird das LED-Rücklicht wieder auf die dafür vorgesehene Halterung gesteckt.

3. Funktionen

Das LED-Rücklicht verfügt über drei verschiedene Funktionen, die je nach Belieben angewendet werden können (Abb. K).

- 1x drücken: Dauerlicht
- 2x drücken: Blinklicht
- 3x drücken: Lauflicht
- 4x drücken: Licht aus

4. Batteriewechsel

Das LED-Rücklicht ist bereits beim Kauf mit einer Batterie des Typs CR 1620 (3V) ausgestattet.

- Um diese Batterie zu wechseln, öffnen Sie mit einem kleinen Kreuzschlitz-Schraubenzieher die Schrauben an der Rückseite des Lichts.
- Anschließend heben Sie den Deckel und die Platine ab, tauschen die Batterie und setzen die Platine und den Deckel wieder auf. Beachten Sie hierbei die richtige Polung der Batterie (Abb. I).
- Nun befestigen Sie den Deckel wieder mit Hilfe der Schrauben (Abb. I).
- Batterie Typ:  1x CR 1620, 3V 0,2W



5. Reinigung und Pflege

Das Gehäuse des LED-Rücklichts kann mit einem feuchten Tuch gereinigt werden.

6. Entsorgung

Bitte entsorgen Sie entleerte Batterien nicht über den Hausmüll, sondern in dafür vorgesehene Sammelbehälter.

Konformitätserklärung

Die vollständige Konformitätserklärung finden Sie unter www.speq.de/konformitaetserklaerung.

Casque de vélo SP-107	10
Consignes de sécurité	11
Conformément aux disposition	11
1. La bonne position du casque	11
2. Ajustement du système de réglage à une main de la taille	12
3. Réglage des lanieres	12
4. Réglage de la mentonniere	12
5. Visière	12
6. Nettoyage	13
7. Élimination	13

Feu arrière LED SP-09	13
Consignes de sécurité	13
Conformément aux disposition	14
1. Avant la première utilisation	14
2. Retrait et mise en place du feu arrière	14
3. Fonctions	14
4. Changement de la pile	14
5. Nettoyage	15
6. Élimination	15

Déclaration de conformité	15
----------------------------------	-----------





CASQUE DE VÉLO SP-107

Chère cliente, cher client!

Nous nous réjouissons que vous ayez fait le choix d'acheter un de nos produits de grande qualité, lesquels ont été strictement fabriqués et certifiés selon les normes de sécurité actuellement en vigueur.

Familiarisez-vous au produit avant la première utilisation. Lisez attentivement le mode d'emploi et les consignes de sécurité. Utilisez le produit uniquement comme décrit et dans les domaines d'application indiqués. Conservez bien ce mode d'emploi. Remettez également tous les documents à un tiers lors d'un transfert.

Consignes de sécurité

- Avertissement! Ce casque ne peut pas être utilisé pour les grimpages ou autres activités, qui présentent un risque d'étranglement/de pendaison, si l'enfant s'accroche.
- Votre casque a été spécialement conçu pour vous protéger lors de la pratique du vélo , du skateboard , des rollers  et de la trottinette . Il ne doit pas être utilisé pour d'autres sortes de sport ou pour conduire une moto .
- Veuillez noter que le casque ne protège que lorsqu'il est bien ajusté. Lors de l'achat, vous devez impérativement essayer plusieurs tailles.
- Veuillez tenir compte du fait que même si le casque est bien réglé, il ne peut pas toujours offrir une protection contre toutes les blessures.
- Le casque devrait être contrôlé au niveau des défauts visuels à intervalles réguliers.
- Après chaque impact, choc violent ou chaque griffe profonde, le casque doit être remplacé car il perd ainsi son pouvoir de protection.
- Il faut remplacer le casque lorsqu'il ne convient plus parfaitement ou au plus tard 5 ans après sa date de fabrication, même si aucun dommage n'est visible.
- La modification ou le retrait de pièces d'origine du casque risque de diminuer considérablement son effet de protection. Le casque ne doit pas subir de modifications telles que l'ajout de composants d'une manière qui n'est pas recommandée par le fabricant.
- Nettoyer le rembourrage intérieur à l'eau tiède et au savon doux puis laisser sécher à l'air libre.
- De hautes températures, dès 60° C, peuvent endommager sérieusement le casque. Une surface inégale du casque et la formation de petites bulles sont les signes d'un tel endommagement. Ne pas placer le casque derrière une vitre, par ex. dans la voiture ou à proximité d'un foyer ou d'une source de chaleur.

Conformément aux disposition

1. La bonne position du casque

- Le casque doit toujours être placé à l'horizontal sur votre tête (fig. A).
- Si le casque est placé trop en avant, alors cela peut gêner votre vue.
- Si le casque est placé trop en arrière, alors votre front n'est pas assez protégé (fig. B).

2. Ajustement du système de réglage à une main de la taille

Le système de réglage de grandeur intégré se règle à l'aide d'un bouton rotatif à réglage continu au niveau de l'occiput (fig. C) :

- rétrécir = tourner vers la droite
- agrandir = tourner vers la gauche

3. Réglage des lanières

- Ouvrez l'attache lanières (fig. E).
- L'attache lanières doit être positionnée de telle façon que les lanières sont tendues mais placées de manière confortable. L'attache lanières doit passer sous l'oreille, les lanières ne doivent pas recouvrir les oreilles.
- Refermez l'attache lanières (fig. D).



Une attache lanières ouverte peut, lors d'un accident, entraîner le glissement du casque et ainsi lui enlever tout son effet protecteur!!!

4. Réglage de la mentonnière

- La mentonnière (fig. G.3) est correctement réglée si, lorsque vous ouvrez la bouche, vous sentez une légère pression. La boucle ne doit pas reposer sur le menton ni sur la mâchoire.
- Si la mentonnière (fig. G.3) est trop lâche, elle doit être resserrée à l'aide de la spire (fig. G.2) de la boucle (fig. G.1).
- Si la mentonnière (fig. G.3) est trop courte, elle doit également être desserrée à l'aide de la spire (fig. G.2) de la boucle (fig. G.1).



Veillez à ce que la boucle soit bien fermée avant chaque trajet!!! (fig. F)



Veillez tenir compte du fait que le casque n'offre une protection que lorsqu'il est bien adapté à la tête. C'est pourquoi vous devez essayer plusieurs grandeurs et choisir celle avec laquelle le casque tient le mieux en place sur la tête et ceci de manière confortable.

5. Visière

- Pour enlever la visière, retirez doucement les chevilles sur la visière, situées dans les trous de fixation prévus à cet effet sur le casque (fig. H).



Attention: les trous de fixation dans le casque peuvent s'élargir dans le cas d'une utilisation excessive. Dans ce cas, ne plus utiliser la visière.

6. Nettoyage

- L'effet protecteur du casque peut être endommagé de manière sérieuse par tous les produits chimiques, peintures ou autocollants.
- Nettoyer votre casque uniquement à l'eau tiède, avec du savon doux et un chiffon doux.
- Laissez votre casque sécher à l'air libre après chaque utilisation.

7. Élimination

- Veuillez contacter votre entreprise locale de traitement des déchets pour la mise au rebut de votre casque.
- Indépendamment de la garantie commerciale souscrite, le vendeur reste tenu des défauts de conformité du bien et des vices rédhibitoires dans les conditions prévues aux articles L211-4 et suivants du Code de la consommation et aux articles 1641 et suivants du Code Civil.

FEU ARRIÈRE LED SP-09

Consignes de sécurité

- Le feu arrière ne remplace pas l'éclairage des vélos prévu par le Code de la route allemand (§67 du StVZO).
- Dans le cas d'une utilisation appropriée, le feu arrière LED permet une meilleure visibilité. La lumière arrière à LED ne doit pas être utilisée en cas de pluie car son fonctionnement n'est pas garanti dans des conditions d'humidité.
- Le feu arrière LED justement utilisable pour l'emploi privé.
- Veuillez utiliser le feu arrière LED uniquement avec ce casque et placez toujours le feu arrière sur la molette permettant de régler la taille du casque.
- Assurez-vous qu'aucun col, sac à dos ou mouvement de la tête n'empêche le feu arrière LED d'être visible.
- Notez que la pile du feu arrière peut tomber en panne ou se vider. Par conséquent, vérifiez régulièrement la batterie.
- N'exposez pas les piles à une source de chaleur importante telle que le soleil, le feu ou autres. Un remplacement inapproprié de la batterie peut provoquer une explosion. Remplacez la batterie uniquement par une batterie du même type ou d'un type équivalent.
- Veuillez ne pas jeter la batterie dans la poubelle, mais dans les conteneurs prévus à cet effet.
- Les parents doivent veiller à ce que leur enfant aussi contrôle régulièrement le

fonctionnement de la lumière arrière à LED.

- L'utilisation du feu arrière LED n'est pas adaptée aux enfants de moins de 4 ans.
- Le feu arrière LED n'est pas un jouet. Les enfants peuvent l'utiliser uniquement en présence des parents.
- Seul un adulte doit remplacer les piles.
- En cas de fuite de la pile, évitez tout contact avec la peau. Risque d'irritation cutanée.
- Les piles qui fuient doivent être jetées immédiatement.

Conformément aux dispositions

1. Avant la première utilisation

Retirez le feu arrière du casque (fig. J). Avant la première utilisation, enlevez la bande de sécurité au dos du feu arrière à LED (fig. I).

2. Retrait et mise en place du feu arrière

- Retirez la lampe DEL arrière du dessous à l'aide d'une pièce de monnaie ou un objet similaire (fig. J).
- Pour démonter la lumière arrière, la tirer pour la sortir du support (fig. J).
- Pour monter la lumière LED arrière, placez-la dans le support prévu à cet effet.

3. Fonctions

Le feu arrière LED dispose de trois fonctions différentes que vous pouvez utiliser librement (fig.K).

- Appuyer 1 fois: éclairage permanent
- Appuyer 2 fois: clignotement
- Appuyer 3 fois: défilement
- Appuyer 4 fois: éclairage éteint.

4. Changement de la pile

Le feu arrière à LED est fourni avec une pile de type CR 1620 (3V).

- Pour changer cette pile, ôtez les vis à l'arrière de la lumière à l'aide d'un petit tournevis cruciforme.
- Ensuite, retirez le couvercle et la platine, changez la pile et remettez le couvercle et la platine. Prenez garde à respecter la polarité de la pile (fig. L).
- Fixez à présent le couvercle avec les quatre vis (fig. L).

- Type de pile:  1x CR 1620, 3V 0,2W

5. Nettoyage



Vous pouvez nettoyer l'extérieur du feu arrière LED en utilisant un chiffon humide.

6. Élimination

Dans certaines conditions, le feu arrière LED peut subrepticement se détacher du casque en s'accrochant à une veste, un sac à dos ou à d'autres objets.

Déclaration de conformité

Vous trouverez la déclaration de conformité complète sur www.speq.de/konformitaetserklaerung.

Casco da bici SP-107	16
Precauzioni da seguire per la sicurezza	17
In dicazioni per l'utente	18
1. La corretta posizione del casco	18
2. Impostazione del sistema di adattamento della misura monocomando	18
3. Regolazione del separatore A flangia	18
4. Regolazione del sottogola	18
5. Visiera	19
6. Lavaggio	19
7. Smaltimento	19
LED Posteriore SP-09	19
Precauzioni da seguire per la sicurezza	19
In dicazioni per l'utente	20
1. Per il primo utilizzo	20
2. Come togliere e inserire la luce posteriore	20
3. Funzioni	20
4. Come sostituire le batterie	20
5. lavaggio	21
6. Smaltimento	21
Dichiarazione di conformità	21





CASCO DA BICI SP-107

Cara Cliente, caro Cliente!

Siamo lieti che abbiate deciso per uno dei nostri prodotti di alta qualità, che sono stati prodotti e certificati strettamente secondo le norme sulla sicurezza attualmente vigenti.

Prima di usare il prodotto per la prima volta, imparare a conoscerlo. A questo scopo leggere attentamente le istruzioni per l'uso e le regole di sicurezza. Usare il prodotto solo secondo quanto descritto e per gli ambiti di utilizzo indicati. Conservare con cura le presenti istruzioni. In caso di cessione del prodotto a terzi, consegnare anche tutta la documentazione.

Precauzioni da seguire per la sicurezza

- **Attenzione!** Questo casco non deve essere utilizzato dai bambini mentre si arrampicano o fanno altre attività, poiché sussiste il rischio di strangolamento nel caso in cui il bambino rimanga impigliato nel casco.
- Il vostro casco è stato progettato specialmente per proteggervi quando andate in bicicletta , fate skateboard , andate in pattini a rotelle  e in monopattino . Non deve essere impiegato per altri tipi di sport o per la motocicletta .
- Considerare che il casco è in grado di proteggere, solo se calza perfettamente. Per l'acquisto, provare assolutamente diverse misure.
- **Attenzione:** nonostante la corretta regolazione, il casco non può sempre proteggere da tutte le ferite.
- Il casco dovrebbe essere controllato ad intervalli regolari per verificare la presenza di danni visibili.
- Dopo ogni urto o colpo forte, o dopo ogni graffio profondo, l'elmetto deve essere sostituito perché perde il suo effetto protettivo.
- Sostituire il casco quando non calza più perfettamente o al più tardi dopo 5 anni dalla sua data di produzione, anche se non presenta danni evidenti.
- Il cambiamento o la rimozione delle parti originali del casco possono pregiudicare gravemente l'azione protettiva dello stesso. Il casco non deve essere modificato col fine di applicare delle aggiunte in maniera non conforme a quella consigliata dal produttore.
- Pulire i guanciali interni con acqua tiepida e detergente delicato, poi asciugare all'aria.
- Le alte temperature, già da 60° C, possono danneggiare seriamente il casco. Superfici non piatte nel casco e formazioni di bollicine sono segni di tale danneggiamento. Non conservare dietro lastre di vetro, ad es. in auto, o vicino al calore o a fonti di calore.

In dicazioni per l'utente

1. La corretta posizione del casco

- Il casco deve sempre stare bene orizzontale sulla testa (Fig. A).
- Se il casco sta troppo avanti, la vostra visuale può essere limitata.
- Se il casco sta troppo indietro, la fronte non è sufficientemente protetta (Fig. B).

2. Impostazione del sistema di adattamento della misura monocomando

Il grande sistema di regolazione permette una regolazione continua mediante una manopola posizionata sull'occipite (Fig. C):

- più piccolo = girare a destra
- più grande = girare a sinistra

3. Regolazione del separatore A flangia

- Aprire il separatore a flangia (Fig. D) Il separatore a flangia deve essere posizionato in modo che le cinghie stiano. Rigide ma confortevoli. Il separatore a flangia deve stare sotto le orecchie, le cinghie non devono coprire le orecchie.
- Chiudere il separatore a flangia (Fig. E).



Un separatore a flangia aperto può portare in caso di incidente allo scivolamento del casco e quindi alla perdita dell'effetto protettivo!!!

4. Regolazione del sottogola

- Il sottogola (Fig G.3) è adeguatamente regolato se quando aprite la bocca avvertite una leggera pressione. La chiusura non deve poggiare sul mento o sull'osso della mandibola.
- Se il sottogola (Fig G.3) è troppo morbido, deve essere portato alla chiusura con l'aiuto (Fig G.2) del gancio a torsione (Fig G.1).
- Se il sottogola (Fig G.3) è troppo stretto, deve altrettanto essere portato alla chiusura con l'aiuto (Fig G.2) del gancio a torsione (Fig. G.1).



Attenzione: la chiusura deve essere chiusa prima di ogni corsa!!! (Fig. F)



Attenzione: il casco protegge solo se sta addosso correttamente. Si prega di provare diverse misure e di scegliere quella con cui il casco sta comodo e fisso sulla testa.

5. Visiera

- Per togliere la visiera, tirate con cautela le punte d'incastro dai fori previsti per il fissaggio sulla calotta dell'elmetto (Fig. C).



Attenzione: i fori previsti per il fissaggio nell'elmetto possono allargarsi in caso di utilizzo eccessivo. In questo caso la visiera non può più essere utilizzata.

6. Lavaggio

- Alcuni prodotti chimici, lacche o adesivi potrebbero compromettere seriamente l'effetto protettivo del casco.
- Pulire il casco solo con acqua tiepida, sapone leggero e un panno morbido.
- Lasciare asciugare il casco all'aria dopo ogni utilizzo.

7. Smaltimento

- Per lo smaltimento del vostro casco contattare l'impresa di smaltimento rifiuti locale.

LED POSTERIORE SP-09

Precauzioni da seguire per la sicurezza

- Il fanale posteriore a LED non sostituisce l'installazione illuminotecnica delle biciclette fissata dalla normativa tedesca StVZO (§67).
- Il fanale posteriore a LED, con un utilizzo appropriato, serve ad assicurare una migliore visibilità. La luce posteriore a LED non deve essere impiegata in caso di pioggia, perché la sua funzionalità è compromessa con il bagnato.
- Il fanale posteriore a LED è stabilito solo per utilizzo privato.
- Si prega di utilizzare il fanale posteriore a LED solo insieme a questo casco per bicicletta e di inserirlo sempre nel disco rotante del sistema di regolazione di misura.
- Si prega di prestare attenzione che il fanale posteriore a LED non sia nascosto o che sia visibile a causa dell'utilizzo di colletti, zaini o col movimento della testa.
- La luce LED può eventualmente staccarsi senza che si noti dopo rimanere impigliata in giacche, zaini o altri oggetti.
- Si prega di tenere conto che la batteria del fanale posteriore a LED potrebbe cadere o essere vuota. Si prega perciò di controllare l'operabilità della luce regolarmente.

- Le batterie non devono essere esposte ad un calore eccessivo come il sole, fuoco o cose simili. In caso di un cambiamento delle batterie inappropriato, vi è il pericolo di esplosione. La sostituzione delle batterie deve avvenire solo con lo stesso tipo di batterie o un tipo equivalente.
- I genitori devono accertarsi che il loro bambino controlli periodicamente la funzionalità della luce posteriore a LED.
- L'utilizzo del fanale posteriore a LED non è adatto ai bambini sotto i 4 anni.
- Il fanale posteriore a LED non è un gioco e può essere utilizzato dai bambini solo sotto sorveglianza di persone adulte.
- Il cambiamento della batteria può essere effettuato solo da persone adulte.
- Se fuoriesce del liquido dalla batteria, evitare di entrarne a contatto con la pelle. Ciò provoca irritazioni cutanee.
- Le batterie con liquido fuoriuscito devono essere immediatamente gettate tra i rifiuti.

In dicazioni per l'utente

1. Per il primo utilizzo

Togliere la luce posteriore dal casco (Fig. J). Rimuovere la linguetta protettiva sul retro della luce posteriore LED (Fig. I).

2. Come togliere e inserire la luce posteriore

- Allentare il fanale posteriore a LED da sotto con l'aiuto di una moneta o simili (Fig. J).
- Per la rimozione della luce posteriore, tirarla estraendola dal supporto (Fig. J).
- Per l'inserimento, la luce posteriore LED va infilata nuovamente nell'apposito supporto.

3. Funzioni

Il fanale posteriore a LED dispone di tre diverse funzioni, che possono essere utilizzate a proprio piacimento (Fig. L).

- Premere 1 volta: luce fissa,
- premere 2 volte: luce intermittente,
- premere 3 volte: luce rotatoria,
- premere 4 volte: luce spenta

4. Come sostituire le batterie

La luce posteriore LED è già provvista di una batteria del tipo CR 1620 (3V) al momento dell'acquisto.

- Per sostituire questa batteria, svitare le viti sulla parte posteriore della luce con un cacciavite a croce.
- Dopo di che sollevare il coperchio e la piastrina, sostituire la batteria e ricollocare sia la piastrina che il coperchio. Osservare i poli corretti della batteria (Fig. L).
- A questo punto fissare nuovamente il coperchio mediante le quattro viti (Fig. L).
- Tipo di batteria:  1x CR 1620, 3V 0,2W



5. Lavaggio

Il corpo del fanale posteriore a LED può essere pulito con un panno umido.

6. Smaltimento

Si prega di non smaltire le batterie vuote nei rifiuti domestici, ma in recipienti di raccolta previsti per questo.

Dichiarazione di conformità

Per consultare la completa dichiarazione di conformità andare su www.speq.de/konformitaetserklaerung.

Service Adresse:

SPEQ GmbH

Tannbachstraße 10

D-73635 Steinenberg

Hotline 00800 30 777 999

e-mail: service@speq.de

web: www.speq.de

Stand der Information · Version des informations ·

Informazioni aggiornate al:

11/2020

Testhaus:

TÜV Rheinland LGA Products GmbH

Tillystrasse 2

D-90431 Nürnberg

Kenn-Nr. 0197



PSA-Verordnung 2016/425

DIN EN 1078:2012 + A1: 2012

IAN 358696_2004

1