

www.lidl-service.com

DE Klappen Sie vor dem Lesen die Seite mit den Abbildungen aus und machen Sie sich anschließend mit allen Funktionen des Artikels vertraut.



## BAUERNHOF

DE **BAUERNHOF**  
Gebrauchsanweisung

DE Gebrauch- und Sicherheitshinweise

Seite 05

DELTA-SPORT HANDELSKONTOR GMBH  
Wrogekamp 6 • DE-22397 Hamburg  
GERMANY



10/2018  
Delta-Sport-Nr.: BH-5466

IAN 307879

DE

IAN 307879



DE



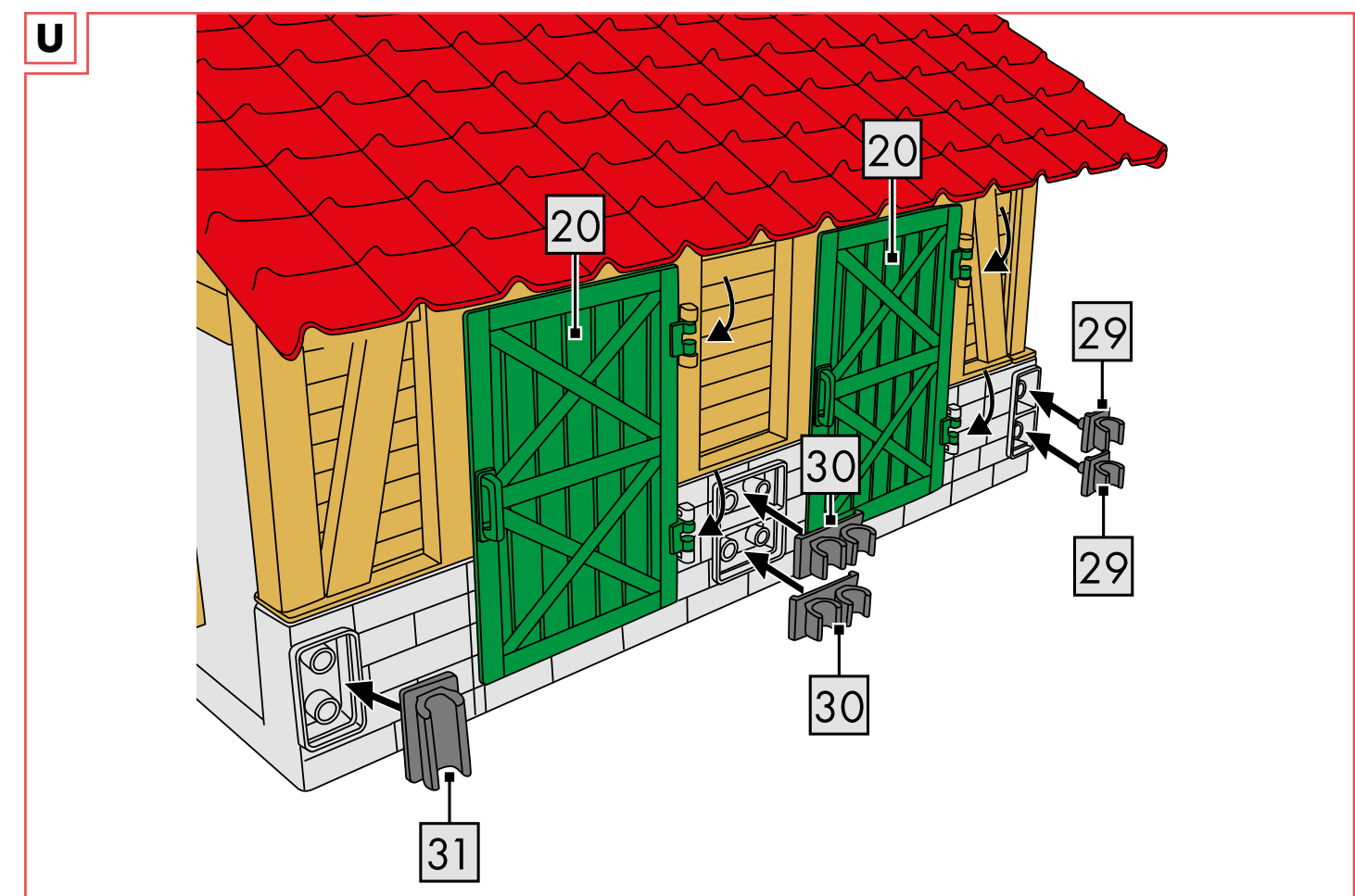
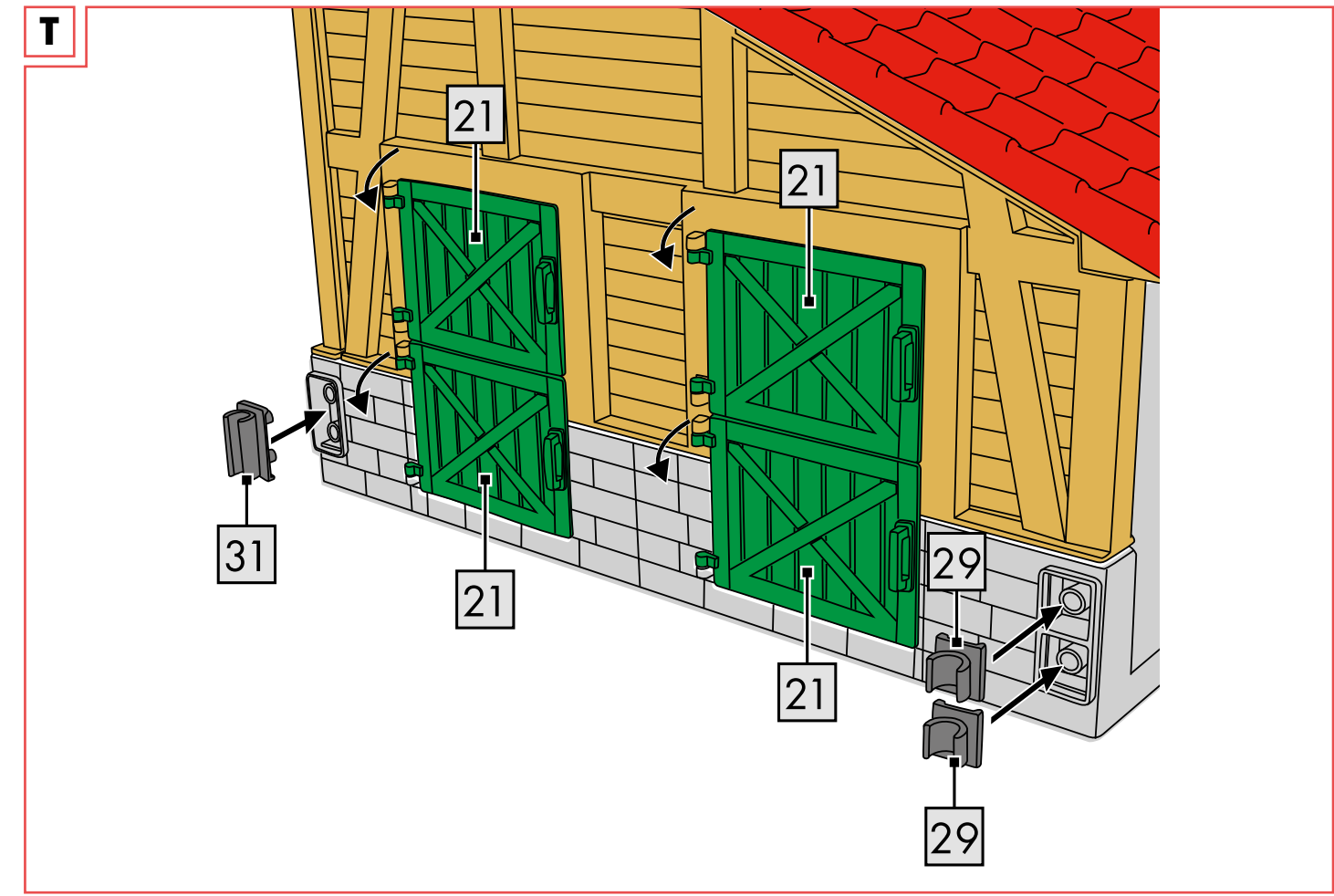
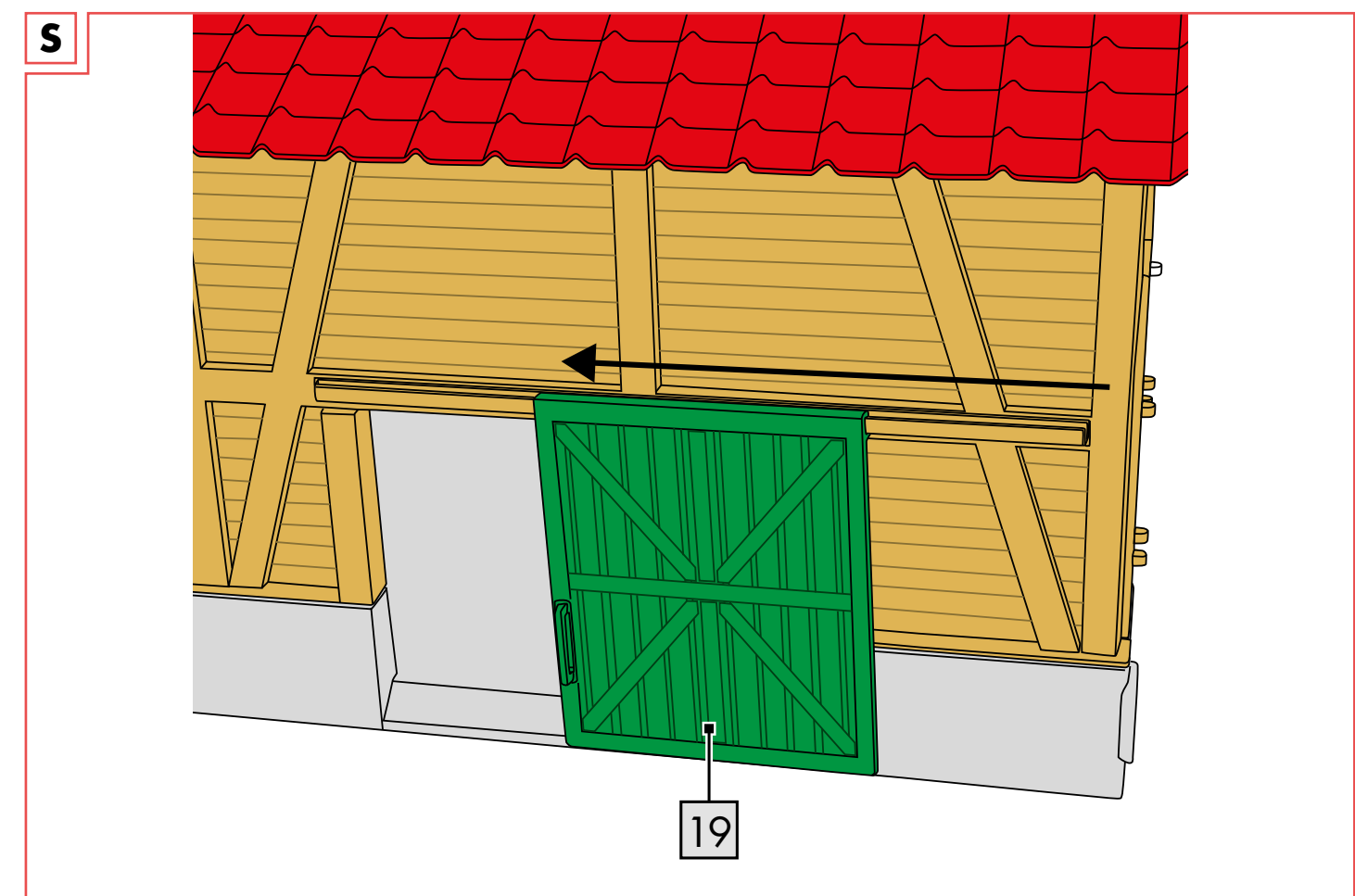
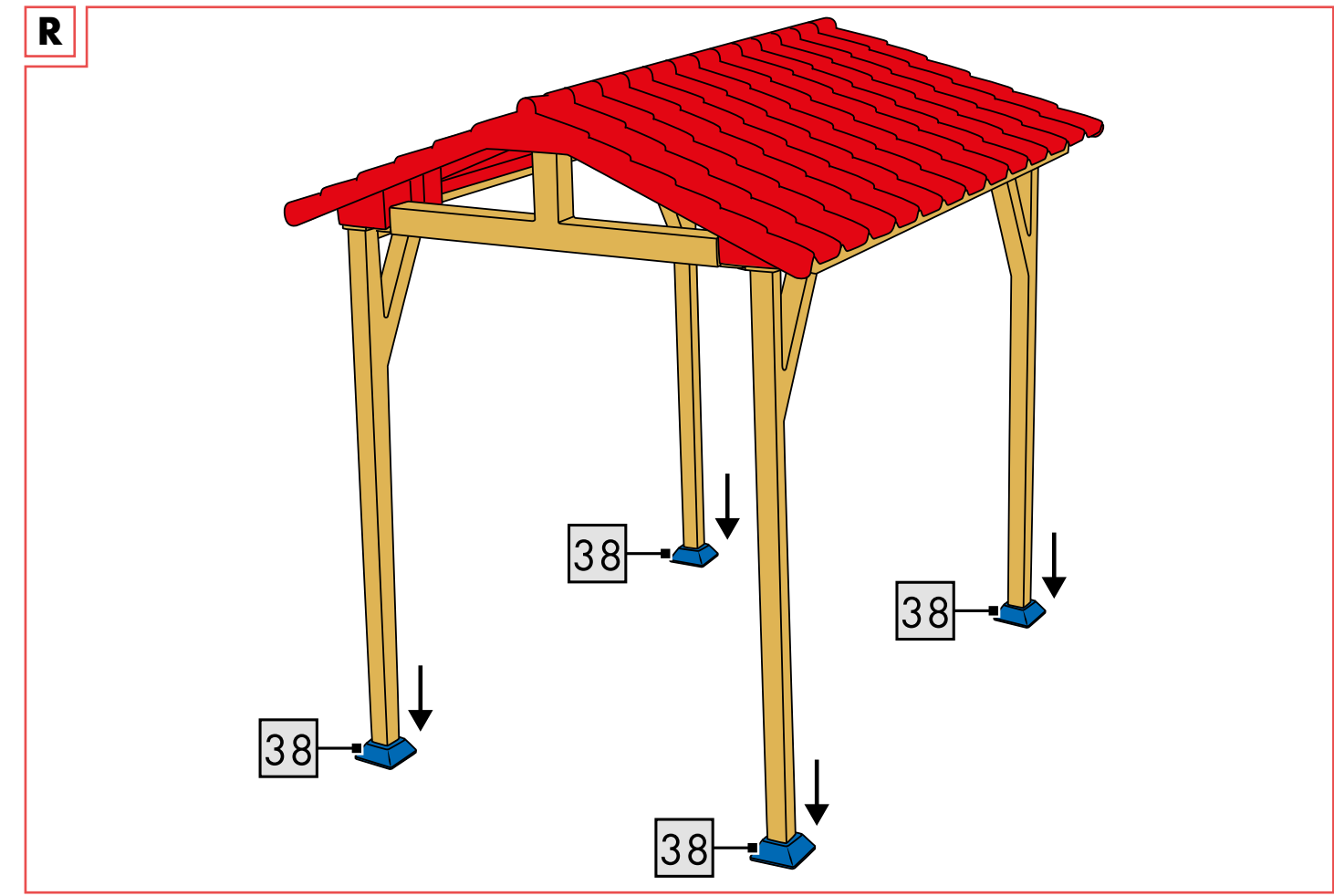
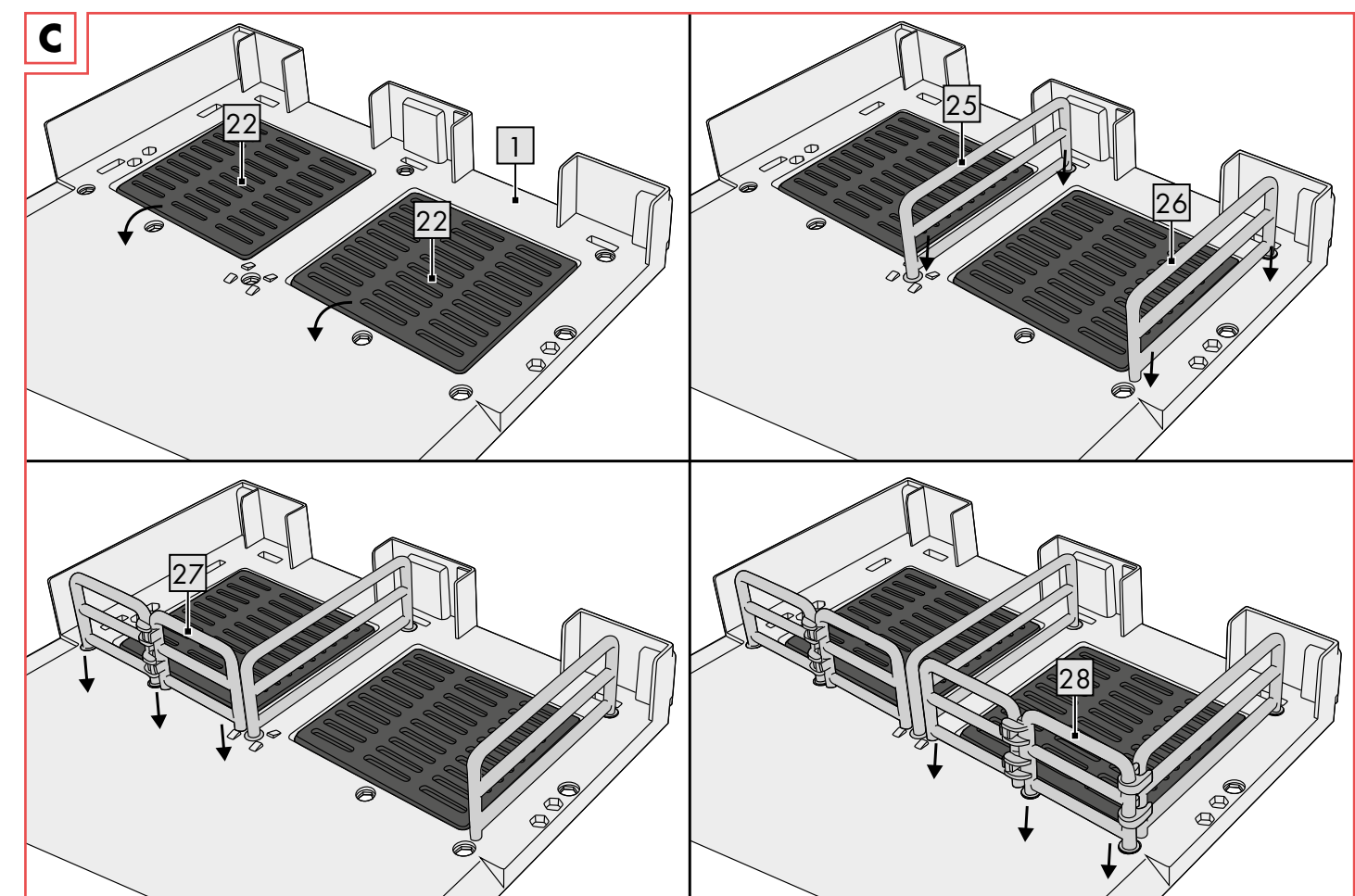
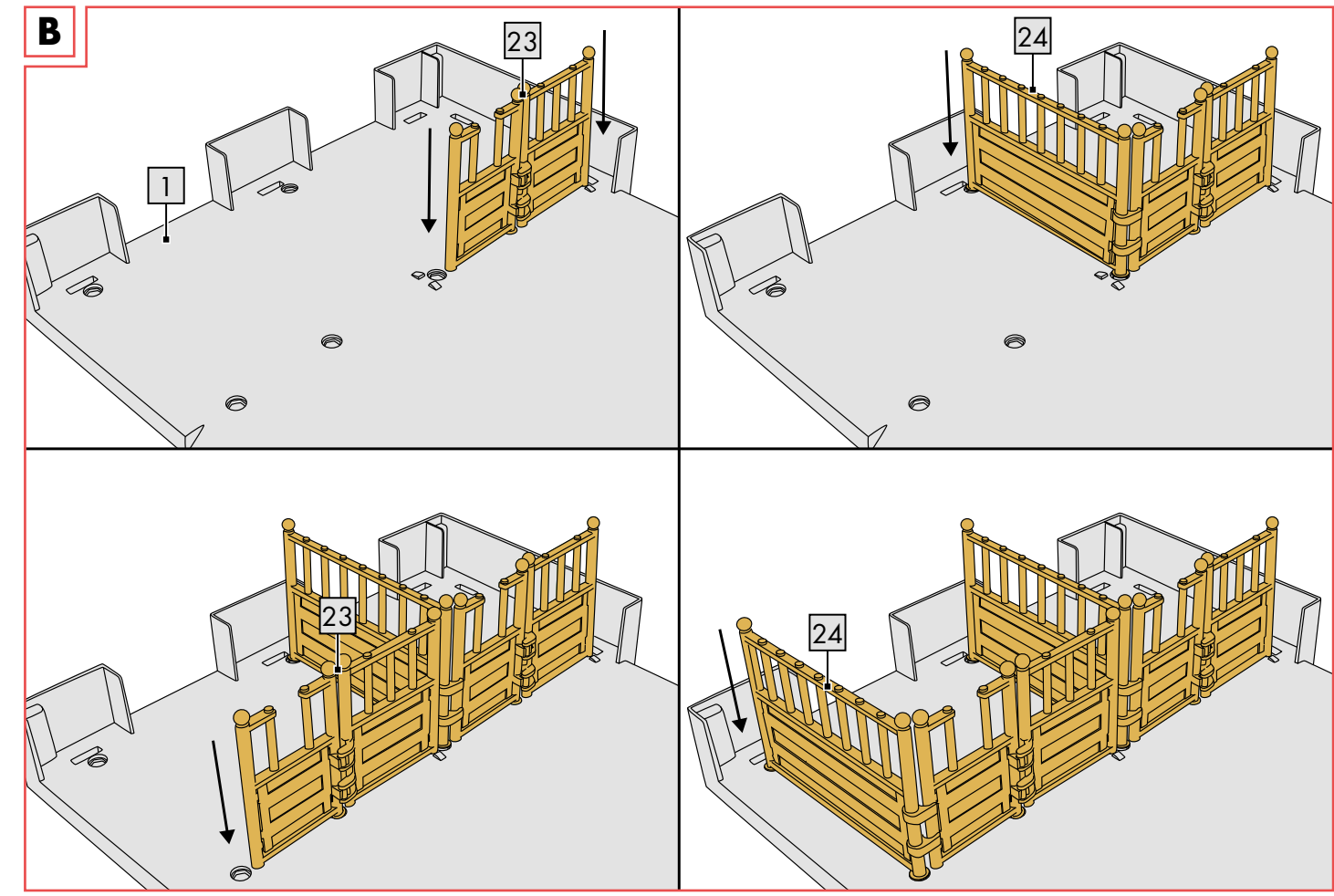
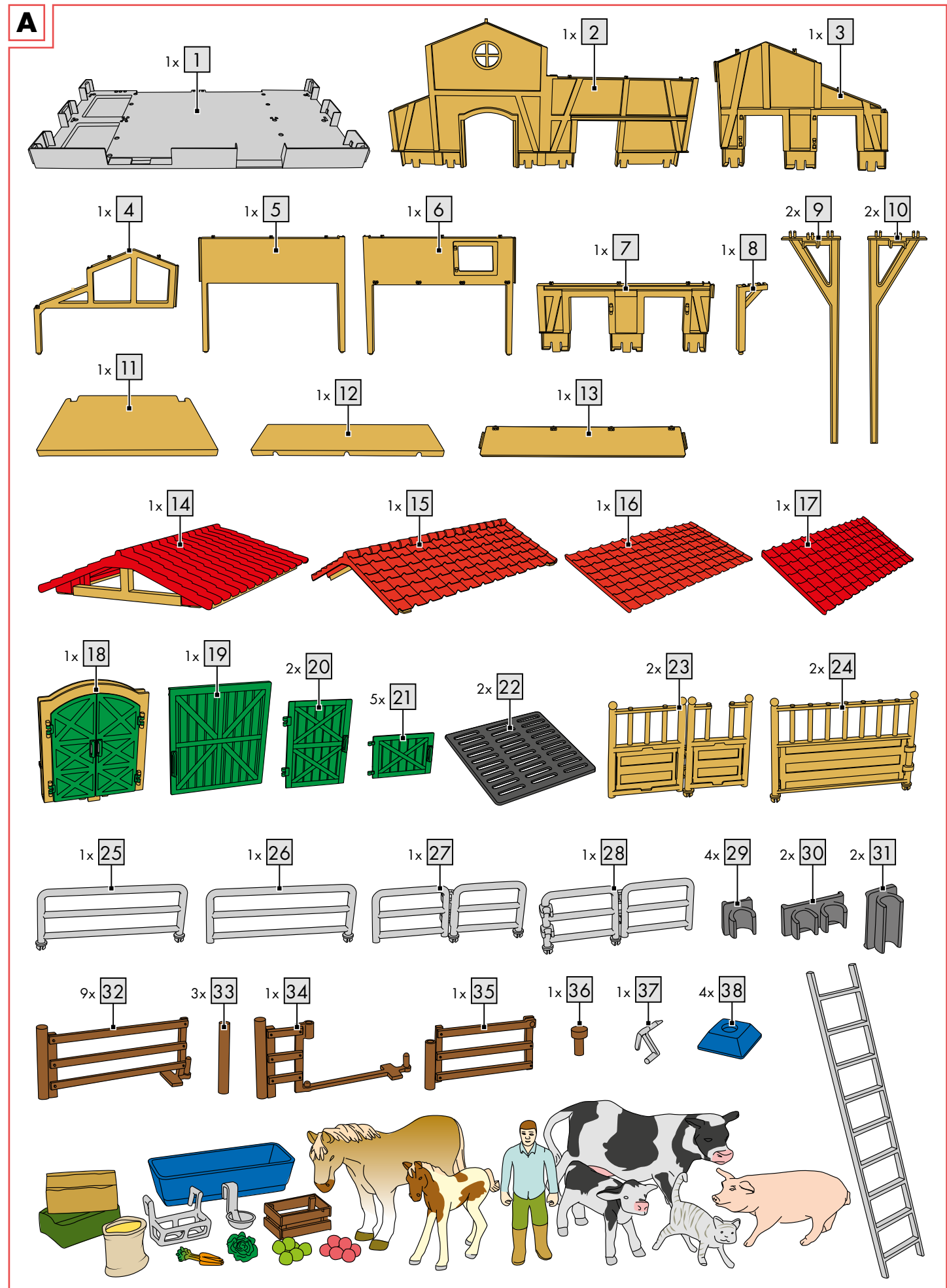



Herzlichen Glückwunsch!

Mit Ihrem Kauf haben Sie sich für einen hochwertigen Artikel entschieden. Machen Sie sich vor der ersten Verwendung mit dem Artikel vertraut.

**Lesen Sie hierzu aufmerksam die nachfolgende Gebrauchsanweisung.**

Benutzen Sie den Artikel nur wie beschrieben und für die angegebenen Einsatzbereiche.

Bewahren Sie diese Anweisung gut auf.

Händigen Sie alle Unterlagen bei Weitergabe des Artikels an Dritte ebenfalls mit aus.

## Lieferumfang

40 x Einzelteil

1 x Gebrauchsanweisung

## Technische Daten



Herstellungsdatum (Monat/Jahr):

10/2018

## Bestimmungsgemäße Verwendung

Dieser Artikel ist ein Spielzeug für Kinder von 3 bis 10 Jahren für den privaten Gebrauch.



### Sicherheitshinweise

- Achtung. Nicht für Kinder unter 36 Monaten geeignet. Erstickungsgefahr, da Kleinteile verschluckt oder eingeatmet werden können!
- Achtung. Alle Verpackungs- und Befestigungsmaterialien sind nicht Bestandteil des Spielzeugs und müssen aus Sicherheitsgründen stets entfernt werden, bevor der Artikel Kindern zum Spielen übergeben wird.
- Kinder dürfen nur unter Aufsicht von Erwachsenen mit dem Artikel spielen.

## Aufbau

Montieren Sie den Artikel, wie in den Abbildungen B - W gezeigt, auf einem flachen und ebenerdigen Untergrund.

## Lagerung, Reinigung

Den Artikel immer trocken und sauber in einem temperierten Raum lagern.

Nur mit Wasser reinigen und anschließend mit einem Reinigungstuch trockenwischen.

WICHTIG! Nie mit scharfen Reinigungsmitteln reinigen.

## Hinweise zur Entsorgung

Entsorgen Sie den Artikel und die Verpackungsmaterialien entsprechend aktueller örtlicher Vorschriften. Verpackungsmaterialien wie z. B. Folienbeutel gehören nicht in Kinderhände. Bewahren Sie das Verpackungsmaterial für Kinder unerreichbar auf.

## Hinweise zur Garantie und Serviceabwicklung

Der Artikel wurde mit großer Sorgfalt und unter ständiger Kontrolle produziert. Sie erhalten auf diesen Artikel drei Jahre Garantie ab Kaufdatum. Bitte bewahren Sie den Kassenbon auf.

Die Garantie gilt nur für Material- und Fabrikationsfehler und entfällt bei missbräuchlicher oder unsachgemäßer Behandlung. Ihre gesetzlichen Rechte, insbesondere die Gewährleistungsrechte, werden durch diese Garantie nicht eingeschränkt. Bei etwaigen Beanstandungen wenden Sie sich bitte an die unten stehende Service-Hotline oder setzen Sie sich per E-Mail mit uns in Verbindung. Unsere Servicemitarbeiter werden das weitere Vorgehen schnellstmöglich mit Ihnen abstimmen. Wir werden Sie in jedem Fall persönlich beraten.

Die Garantiezeit wird durch etwaige Reparaturen aufgrund der Garantie, gesetzlicher Gewährleistung oder Kulanz nicht verlängert. Dies gilt auch für ersetzte und reparierte Teile. Nach Ablauf der Garantie anfallende Reparaturen sind kostenpflichtig.

IAN: 307879

**DE** Service Deutschland  
Tel.: 0800-5435111  
E-Mail: [deltasport@lidl.de](mailto:deltasport@lidl.de)

**AT** Service Österreich  
Tel.: 0820 201 222 (0,15 EUR/Min.)  
E-Mail: [deltasport@lidl.at](mailto:deltasport@lidl.at)

**CH** Service Schweiz  
Tel.: 0842 665566 (0,08 CHF/Min.,  
Mobilfunk max. 0,40 CHF/Min.)  
E-Mail: [deltasport@lidl.ch](mailto:deltasport@lidl.ch)



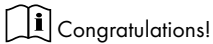

Congratulations!

With your purchase you have decided on a high-quality product. Get to know the product before you start to use it.

**Carefully read the following instructions for use.**

Use the product only as described and only for the given areas of application. Keep these instructions safe. When passing the product on to a third party, always make sure that the documentation is included.

**Scope of delivery**

- 40 x single pieces
- 1 x instructions for use

**Technical data**

 Date of manufacture (month/year):  
10/2018

**Intended use**

This product is a toy for children aged between 3 to 10 years, suitable for private use.

 **Safety instructions**

- Warning. Not suitable for children under 36 months. Choking hazard - contains small parts.
- Warning. The packaging and mounting materials are not a constituent part of the toy and they must be removed in all cases for safety reasons before the product is given to children to play with.
- Children may play with this article only under adult supervision.

**Assembly**

Assemble the product, as shown in figures B-W, on a flat and level surface.

**Storage, cleaning**

Always store the product in clean and dry condition at room temperature.

Only use water to clean and wipe it dry with cleaning cloth.

IMPORTANT! Never clean the product with aggressive cleaning agents.

**Disposal**

Dispose of the article and the packaging materials in accordance with current local regulations. Packaging materials such as foil bags are not suitable to be given to children. Keep the packaging materials out of the reach of children.

**Notes on the guarantee and service handling**

The product was produced with great care and under constant supervision. You receive a three-year warranty for this product from the date of purchase. Please retain your receipt.

The warranty applies only to material and workmanship and does not apply to misuse or improper handling. Your statutory rights, especially the warranty rights, are not affected by this warranty.

With regard to complaints, please contact the following service hotline or contact us by e-mail. Our service employees will advise as to the subsequent procedure as quickly as possible. We will be personally available to discuss the situation with you.

Any repairs under the warranty, statutory guarantees or through goodwill do not extend the warranty period. This also applies to replaced and repaired parts.

Repairs after the warranty are subject to a charge.

IAN: 307879

 Service Great Britain  
Tel.: 0800 404 7657  
E-Mail: deltasport@lidl.co.uk

 Service Ireland  
Tel.: 1890 930 034  
(0,08 EUR/Min., (peak))  
(0,06 EUR/Min., (off peak))  
E-Mail: deltasport@lidl.ie



Félicitations !

Vous avez acquis un produit de haute qualité. Apprenez à connaître le produit avant sa première utilisation.

### Lisez pour cela attentivement la notice d'utilisation suivante.

N'utilisez le produit que comme décrit et pour les zones d'application indiquées. Veuillez conserver cette notice d'utilisation. Transmettez tous les documents en cas de cession du produit à une tierce personne.

## Contenu de la livraison

40 pièces  
1 notice d'utilisation

## Caractéristiques techniques

 Date de fabrication (mois/année) :  
10/2018

## Utilisation conforme

Cet article est un jouet pour les enfants de 3 à 10 ans destiné à un usage privé.

### Consignes de sécurité

- Attention. Ne convient pas aux enfants de moins de 36 mois. Risque d'étouffement en raison de petites pièces pouvant être avalées ou aspirées !
- Attention. Les matériaux d'emballage et de fixation ne font pas partie du jouet et doivent toujours être enlevés pour des raisons de sécurité avant que le produit ne soit remis aux enfants pour jouer.
- Les enfants ne doivent jouer avec l'article que sous la surveillance d'adultes.

## Montage

Montez l'article sur une surface plate et plane, comme montré sur les figures B à W.

## Rangement et entretien

Toujours ranger l'article propre et sec dans une pièce tempérée.  
Nettoyer uniquement avec de l'eau, puis sécher avec un chiffon.  
IMPORTANT ! Ne pas nettoyer avec des nettoyeurs agressifs.

## Mise au rebut

Éliminez l'article et le matériel d'emballage conformément aux directives locales en vigueur. Le matériel d'emballage tel que les sachets en plastique par exemple ne doivent pas arriver dans les mains des enfants. Conservez le matériel d'emballage hors de portée des enfants.

 Ce produit est recyclable. Il est soumis à la responsabilité élargie du fabricant et est collecté séparément.

## Indications concernant la garantie et le service après-vente

Le produit a été fabriqué avec le plus grand soin et sous un contrôle permanent. Vous avez sur ce produit une garantie de trois ans à partir de la date d'achat. Conservez le ticket de caisse. La garantie est uniquement valable pour les défauts de matériaux et de fabrication, elle perd sa validité en cas de maniement incorrect ou non conforme. Vos droits légaux, tout particulièrement les droits relatifs à la garantie, ne sont pas limités par cette garantie. En cas d'éventuelles réclamations, veuillez vous adresser à la hotline de garantie indiquée ci-dessous ou nous contacter par e-mail. Nos employés du service client vous indiqueront la marche à suivre le plus rapidement possible.

Nous vous renseignerons personnellement dans tous les cas. La période de garantie n'est pas prolongée par d'éventuelles réparations sous la garantie, les garanties implicites ou le remboursement. Ceci s'applique également aux pièces remplacées et réparées. Les réparations nécessaires sont à la charge de l'acheteur à la fin de la période de garantie.

### Article L217-16 du Code de la consommation

Lorsque l'acheteur demande au vendeur, pendant le cours de la garantie commerciale qui lui a été consentie lors de l'acquisition ou de la réparation d'un bien meuble, une remise en état couverte par la garantie, toute période d'immobilisation d'au moins sept jours vient s'ajouter à la durée de la garantie qui restait à courir.

Cette période court à compter de la demande d'intervention de l'acheteur ou de la mise à disposition pour réparation du bien en cause, si cette mise à disposition est postérieure à la demande d'intervention.

Indépendamment de la garantie commerciale souscrite, le vendeur reste tenu des défauts de conformité du bien et des vices rédhibitoires dans les conditions prévues aux articles L217-4 à L217-13 du Code de la consommation et aux articles 1641 à 1648 et 2232 du Code Civil.

### Article L217-4 du Code de la consommation

Le vendeur livre un bien conforme au contrat et répond des défauts de conformité existant lors de la délivrance.

Il répond également des défauts de conformité résultant de l'emballage, des instructions de montage ou de l'installation lorsque celle-ci a été mise à sa charge par le contrat ou a été réalisée sous sa responsabilité.

### Article L217-5 du Code de la consommation

Le bien est conforme au contrat :

1° S'il est propre à l'usage habituellement attendu d'un bien semblable et, le cas échéant :

- s'il correspond à la description donnée par le vendeur et possède les qualités que celui-ci a présentées à l'acheteur sous forme d'échantillon ou de modèle ;

- s'il présente les qualités qu'un acheteur peut légitimement attendre eu égard aux déclarations publiques faites par le vendeur, par le producteur ou par son représentant, notamment dans la publicité ou l'étiquetage ;
- 2° Ou s'il présente les caractéristiques définies d'un commun accord par les parties ou être propre à tout usage spécial recherché par l'acheteur, porté à la connaissance du vendeur et que ce dernier a accepté.

### Article L217-12 du Code de la consommation

L'action résultant du défaut de conformité se prescrit par deux ans à compter de la délivrance du bien.

### Article 1641 du Code civil

Le vendeur est tenu de la garantie à raison des défauts cachés de la chose vendue qui la rendent impropre à l'usage auquel on la destine, ou qui diminuent tellement cet usage que l'acheteur ne l'aurait pas acquise, ou n'en aurait donné qu'un moindre prix, s'il les avait connus.

### Article 1648 1er alinéa du Code civil

L'action résultant des vices rédhibitoires doit être intentée par l'acquéreur dans un délai de deux ans à compter de la découverte du vice.

Les pièces détachées indispensables à l'utilisation du produit sont disponibles pendant la durée de la garantie du produit.

IAN : 307879

 Service France  
Tel. : 0800 919270  
E-Mail : [deltasport@lidl.fr](mailto:deltasport@lidl.fr)

 Service Belgique  
Tel. : 070 270 171 (0,15 EUR/Min.)  
E-Mail : [deltasport@lidl.be](mailto:deltasport@lidl.be)



Hartelijk gefeliciteerd!

Met de aankoop hebt u gekozen voor een hoogwaardig product. Maak u daarom voor de eerste ingebruikname vertrouwd met het product.

### Lees hiervoor deze gebruiksaanwijzing aandachtig door.

Gebruik het product alleen zoals beschreven en uitsluitend voor de aangegeven doeleinden. Bewaar de handleiding zorgvuldig. Als u het product aan derden geeft, dient u ook deze documenten te overhandigen.

## Inhoud

40 x onderdelen

1 x gebruiksaanwijzing

## Technische gegevens



Productiedatum (maand/jaar):

10/2018

## Beoogd gebruik

Dit artikel is speelgoed voor kinderen van 3 tot 10 jaar en is bestemd voor particulier gebruik.



## Veiligheidsadviezen

- Waarschuwing. Niet geschikt voor kinderen jonger dan 36 maanden. Verstikkingsgevaar, omdat kleine delen ingeslikt of ingeademd kunnen worden!
- Waarschuwing. Alle verpakkings- en bevestigingsmaterialen zijn geen bestanddeel van het speelgoed en moeten omwille van de veiligheid steeds verwijderd worden voordat het product aan de kinderen overhandigd wordt om ermee te spelen.
- Kinderen mogen alleen onder toezicht van een volwassene met het artikel spelen.

## Opbouw

Monteer het artikel zoals aangegeven op de afbeeldingen B - W, op een vlakke, horizontale ondergrond.

## Opslag, reiniging

Het artikel altijd droog en netjes in een op temperatuur gebrachte kamer opbergen.

Uitsluitend met water reinigen en vervolgens met een reinigingsdoek droogvegen.

**BELANGRIJK!** Nooit met chemische reinigingsmiddelen reinigen.

## Afvalverwerking

Voer het artikel en verpakkingsmaterialen in overeenstemming met actuele lokale voorschriften af. Verpakkingsmaterialen, zoals bv. foliezakjes, horen niet thuis in kinderhanden. Berg het verpakkingsmateriaal buiten het bereik van kinderen op.

## Opmerkingen over garantie en serviceafhandeling

Het product is geproduceerd met grote zorg en onder voortdurende controle. U ontvangt een garantie van drie jaar op dit product, vanaf de datum van aankoop. Bewaar alstublieft uw aankoopbewijs. De garantie geldt alleen voor materiaal- en fabricagefouten en vervalt bij foutief of oneigenlijk gebruik. Uw wettelijke rechten, met name het garantierecht, worden niet beïnvloed door deze garantie. In geval van reclamaties dient u zich aan de beneden genoemde service-hotline te wenden of zich per e-mail met ons in verbinding te zetten. Onze servicemedewerkers zullen de verdere handelswijze zo snel mogelijk met u afspreek.

Wij zullen u in ieder geval persoonlijk te woord staan. De garantieperiode wordt na eventuele reparaties en op basis van de garantie, wettelijke garantie of coulance niet verlengd. Dit geldt ook voor vervangen en gerepareerde delen. Na afloop van de garantieperiode dienen eventuele reparaties te worden betaald.

IAN: 307879



Service België

Tel.: 070 270 171 (0,15 EUR/Min.)

E-Mail: [deltasport@lidl.be](mailto:deltasport@lidl.be)



Service Nederland

Tel.: 0900 0400223 (0,10 EUR/Min.)

E-Mail: [deltasport@lidl.nl](mailto:deltasport@lidl.nl)

 Srdečně blahopřejeme!

Vaši koupí jste se rozhodli pro jakostní produkt. Před uvedením do provozu se nejdříve seznámete s celým produktem.

### **Přečtěte si pozorně následující návod k obsluze.**

Používejte produkt jen tak, jak je popsáno a jen v doporučených oblastech. Uschovejte si tento návod. Při předávání produktu třetí osobě předávejte i všechny příslušné podklady.

### **Rozsah dodávky**

40 x součástka  
1 x návod k obsluze

### **Technická data**

 Datum výroby (měsíc/rok):  
10/2018

### **Použití ke stanovenému účelu**

Tento výrobek je hračka pro děti od 3 do 10 let k privátnímu použití.

### **Bezpečnostní pokyny**

- Upozornění. Nevhodné pro děti mladší 36 měsíců. Nebezpečí udušení, malé díly je možné vdechnout nebo spolknout!
- Upozornění. Veškeré obalové a upevňovací materiály nejsou součástí hračky a z bezpečnostních důvodů musí být vždy odstraněny před tím, než je výrobek předán dítětem na hraní.
- Děti si smějí s výrobkem hrát jen pod dohledem dospělých.

### **Sestavení**

Výrobek montujte, jak ukazují obrázky B - W, na plochém rovném podkladě při zemi.

### **Skladování, čištění**

Výrobek skladujte vždy suchý a čistý v temperovaném prostoru.

Čistit pouze vodou a návazně utírat do sucha čisticím hadříkem.

**DŮLEŽITÉ UPOZORNĚNÍ!** Nikdy nečistěte agresivními čisticími prostředky.

### **Pokyny k likvidaci**

Výrobek a obalový materiál likvidujte do odpadu podle aktuálních místních předpisů. Obalový materiál, jako např. fóliové sáčky, nepatří do dětských rukou. Obalový materiál uchovávejte z dosahu dětí.

## **Pokyny k záruce a průběhu služby**

Produkt byl vyrobený s velkou pečlivostí a byl průběžně kontrolován ve výrobní procesy. Na tento produkt obdržíte tříroční záruku ode dne zakoupení. Uschovejte si pokladní stvrzenku. Záruka se vztahuje jen na vady materiálu a chyby z výroby, nevztahuje se na závady způsobené neodborným zacházením nebo použitím k jinému účelu. Tato záruka neomezuje Vaše zákonná ani záruční práva.

Při případných reklamacích se obraťte na dole uvedenou servisní horkou linku nebo nám zašlete email. Náš servisní pracovník s Vámi co nejrychleji upřesní další postup. V každém případě Vám osobně poradíme.

Záruční doba se neprodlužuje po případných opravách v době záruky ani v případě zákonného ručení nebo kulance. Toto platí také pro náhradní a opravené díly. Opravy prováděné po vypršení záruční lhůty se platí.

IAN: 307879

 Servis Česko  
Tel.: 800143873  
E-Mail: [deltasport@lidl.cz](mailto:deltasport@lidl.cz)

 ¡Enhorabuena!

Con la compra de este artículo ha adquirido un producto de excelente calidad.

**Antes de utilizarlo por primera vez, familiarícese con él leyendo atentamente las siguientes instrucciones de uso.**

Utilice el producto según lo indicado aquí y solo para los ámbitos de uso descritos. Conserve estas instrucciones de uso para futuras consultas y, en el caso de que en algún momento entregara el producto a terceros, no se olvide de adjuntar también las presentes instrucciones.

## Contenido de suministro

40 piezas individuales

1 instrucciones de uso

## Datos técnicos

 Fecha de fabricación (mes/año):  
10/2018

## Uso conforme al fin previsto

Este artículo es un juguete de uso privado para niños de entre 3 y 10 años.

## Avisos de seguridad

- Advertencia. No conviene para niños menores de 36 meses. Riesgo de asfixia, ya que contiene piezas pequeñas que podrían ser ingeridas o inhaladas.
- Advertencia. Los materiales de embalaje y fijación no forman parte del juguete y deben eliminarse por motivos de seguridad siempre antes de entregar el producto a los niños para jugar.
- A los niños solo se les permite jugar con el artículo bajo la supervisión de un adulto.

## Montaje

Monte el artículo como se muestra en las figuras B - W sobre una superficie plana y a ras de suelo.

## Almacenamiento y limpieza

El artículo debe guardarse siempre seco y limpio en un lugar a temperatura templada.

Limpie únicamente con agua y seque a continuación con un paño.

¡IMPORTANTE! No usar productos de limpieza agresivos bajo ninguna circunstancia.

## Indicaciones para la eliminación

Elimine el artículo y el material de embalaje conforme a la normativa legal local en la actualidad. No deje material de embalaje, como bolsas de plástico, en manos de niños. Guarde el material de embalaje en un lugar inaccesible para éstos.

## Indicaciones relativas a la garantía y la gestión de servicios

Este producto se fabrica con gran esmero y bajo control continuo. Este producto tiene una garantía de tres años a partir de la fecha de compra. Por favor, guarde el tíquet de compra. La garantía solamente es válida para defectos de material o de fabricación y queda anulada en caso de tratamiento inapropiado o indebido. Sus derechos legales, especialmente el de régimen de garantía, no se ven restringidos por esta garantía. En caso de una eventual reclamación, póngase en contacto con el servicio de atención al cliente que le indicamos más abajo o envíenos un correo electrónico. Nuestros trabajadores le informarán con la mayor rapidez posible sobre cómo proceder. En todos los casos le ofrecemos una atención personalizada.

El periodo de garantía no se verá prolongado por reparaciones en garantía, garantía legal o como servicio de la casa. Esto es válido también para las piezas reemplazadas o reparadas. Las reparaciones realizadas una vez transcurrido el periodo de garantía se deberán pagar.

IAN: 307879

 Servicio España  
Tel.: 902 59 99 22  
(0,08 EUR/Min.  
+ 0,11 EUR/llamada  
(tarifa normal))  
(0,05 EUR/Min.  
+ 0,11 EUR/llamada  
(tarifa reducida))  
E-Mail: [deltasport@lidl.es](mailto:deltasport@lidl.es)



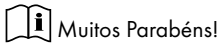

Muitos Parabéns!

Com a sua compra optou por um produto de alta qualidade. Antes de o utilizar pela primeira vez, familiarize-se o com o produto.

### **Para o efeito leia com atenção o seguinte manual de instruções.**

Utilize o produto apenas conforme descrito e para as aplicações indicadas.

Guarda estas instruções em lugar seguro.

No caso de transferir o produto para terceiros, faça-a acompanhar de todos os documentos.

## **Material fornecido**

40 peças individuais

1 manual de instruções

## **Dados técnicos**



Data de fabrico (mês/ano):

10/2018

## **Utilização prevista**

Este artigo é um brinquedo para crianças com idades entre os 3 e os 10 anos, para uso privado



## **Avisos de seguridad**

- Atenção. Contra-indicado para crianças com menos de 36 meses. Perigo de asfixia, devido a peças pequenas que podem ser engolidas ou inaladas!
- Atenção. Todos os materiais da embalagem e de fixação não fazem parte do brinquedo e, por motivos de segurança, têm de ser sempre removidos antes de o produto ser usado pelas crianças para brincar.
- As crianças não podem brincar com o artigo sem a vigilância de adultos.

## **Montagem**

Monte o artigo numa base plana ao nível do chão, tal como indicado nas figuras B - W.

## **Armazenamento e limpeza**

Armazenar o artigo sempre seco e limpo num local com temperatura constante.

Lavar apenas com água e, de seguida, secar com um pano de limpeza.

**IMPORTANTE!** Nunca limpar com produtos de limpeza abrasivos.

## **Instruções para a eliminação**

Elimine o artigo e os materiais da embalagem de acordo com as normas locais atuais. Os materiais da embalagem, como por ex. o saco de plástico, não devem estar ao alcance das crianças. Guarde o material da embalagem fora do alcance das crianças.

## **Indicações sobre a garantia e o processamento de serviço**

O produto foi produzido com os maiores cuidados e sob constante controlo. Com este produto obtém uma garantia de três anos, válida a partir da data de aquisição. Guarde o talão de compra.

A garantia apenas é válida para defeitos de material e fabrico e é anulada em caso de utilização errada ou inadequada do produto. Os seus direitos legais, especialmente os direitos de garantia do consumidor, não são limitados pela presente garantia.

Em caso de eventuais reclamações, queira contactar o serviço de atendimento abaixo mencionada ou entre em contacto connosco via e-mail. Os nossos empregados do serviço de atendimento irão combinar consigo o mais rapidamente possível o procedimento subsequente. Atendê-lo-emos pessoalmente em cada caso. Segundo a DL 67/2003, com a troca do aparelho dá-se início a um novo prazo de garantia. Depois de expirada a garantia, eventuais reparações implicam o pagamento de custos.

IAN: 307879



Assistência Portugal

Tel.: 70778 0005 (0,12 EUR/Min.)

E-Mail: [deltasport@lidl.pt](mailto:deltasport@lidl.pt)

**D**

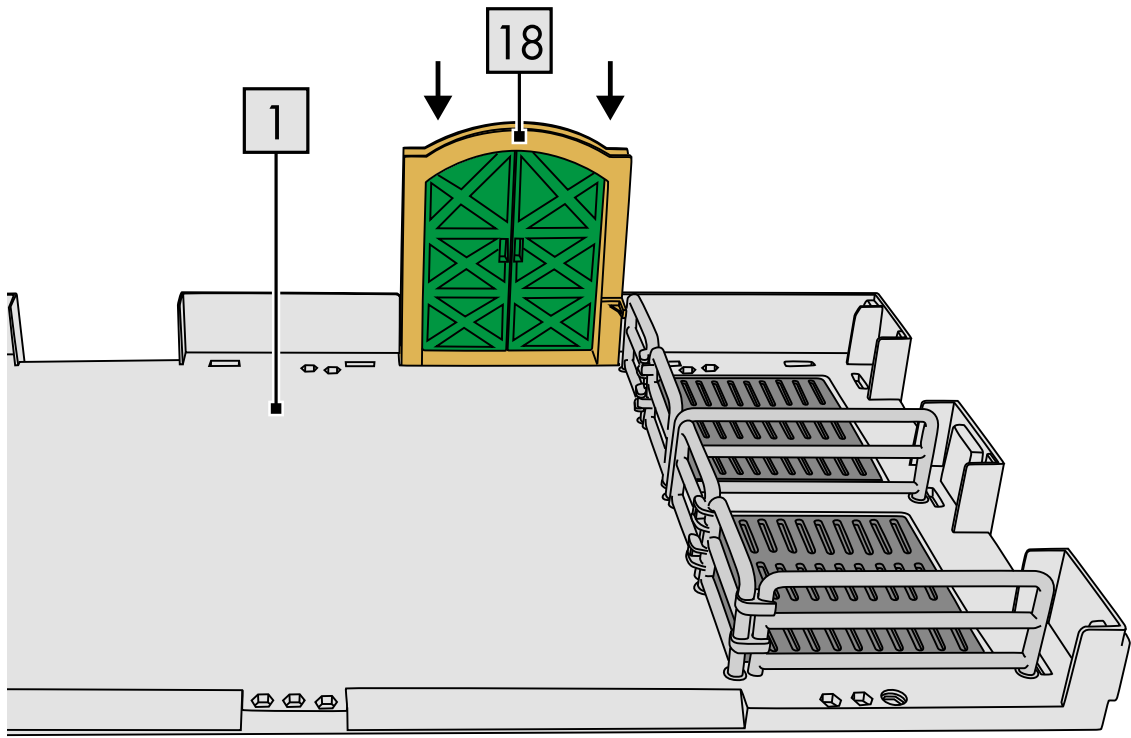

**E**

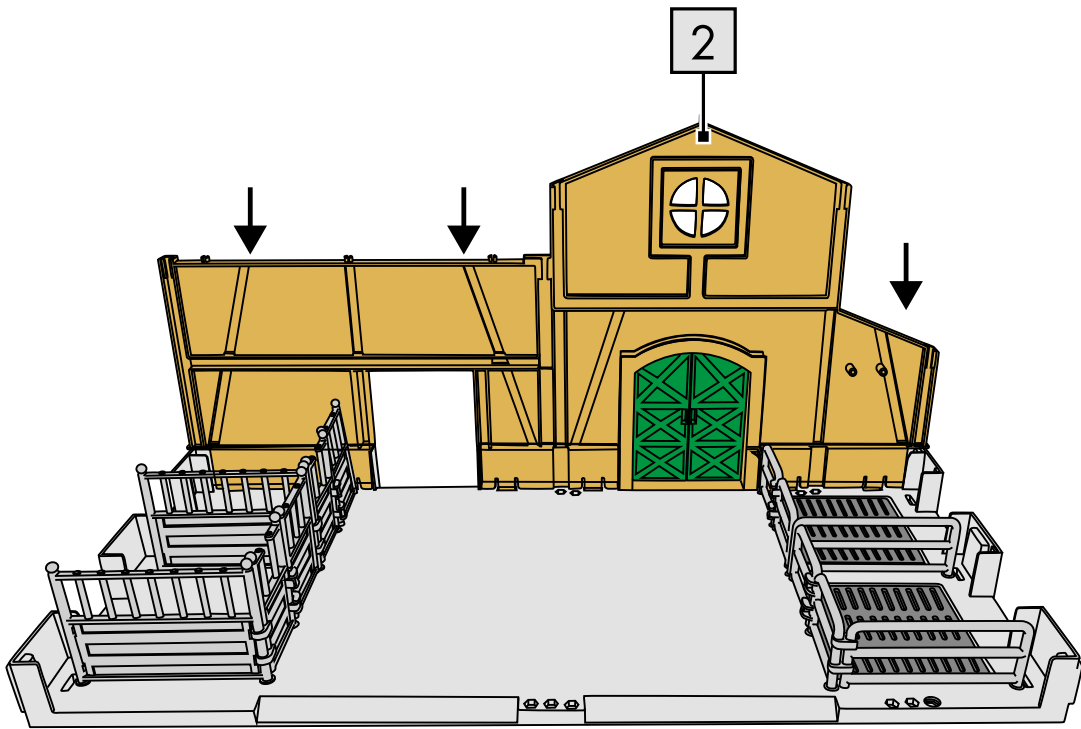

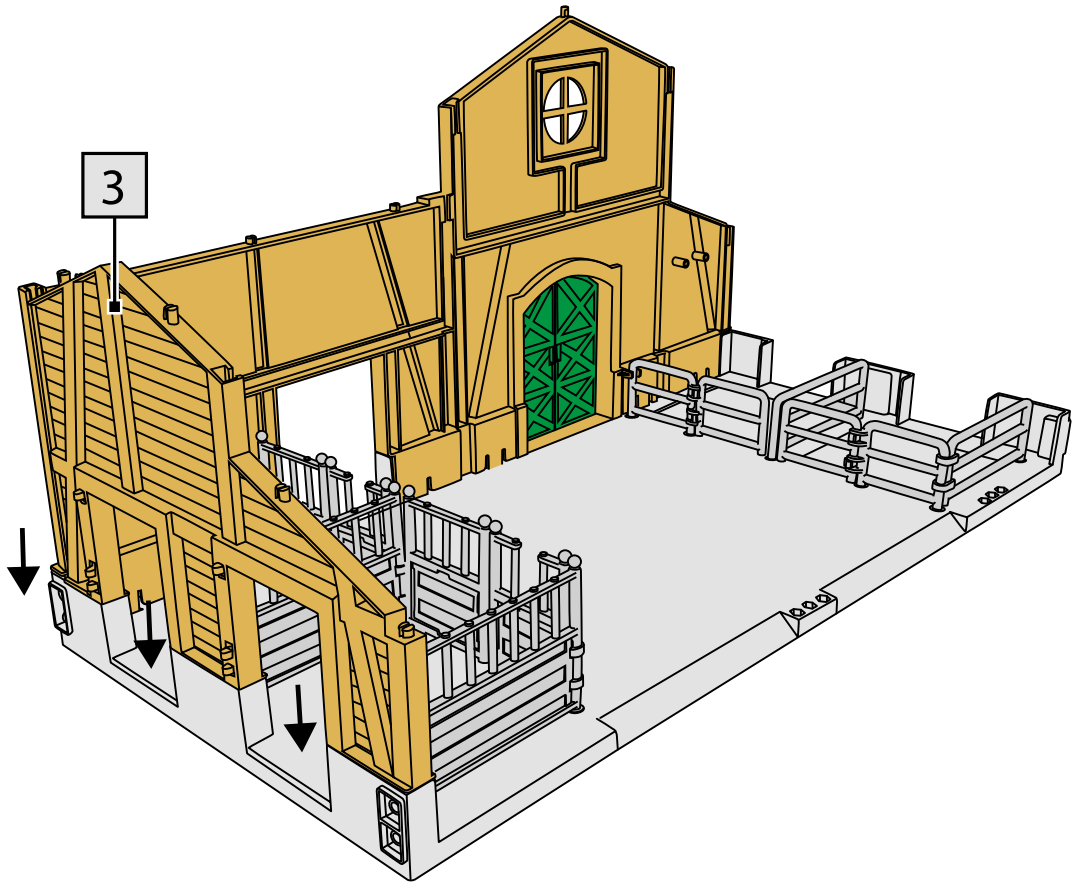
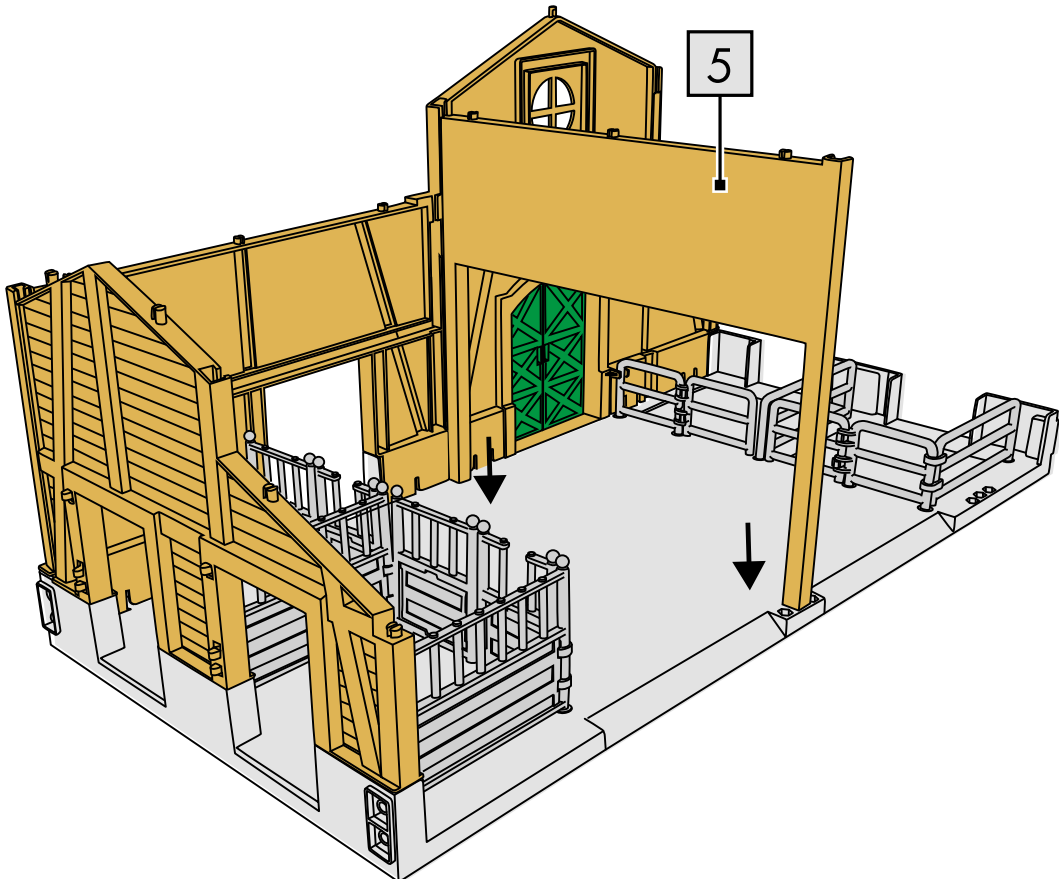
**F****G**

H

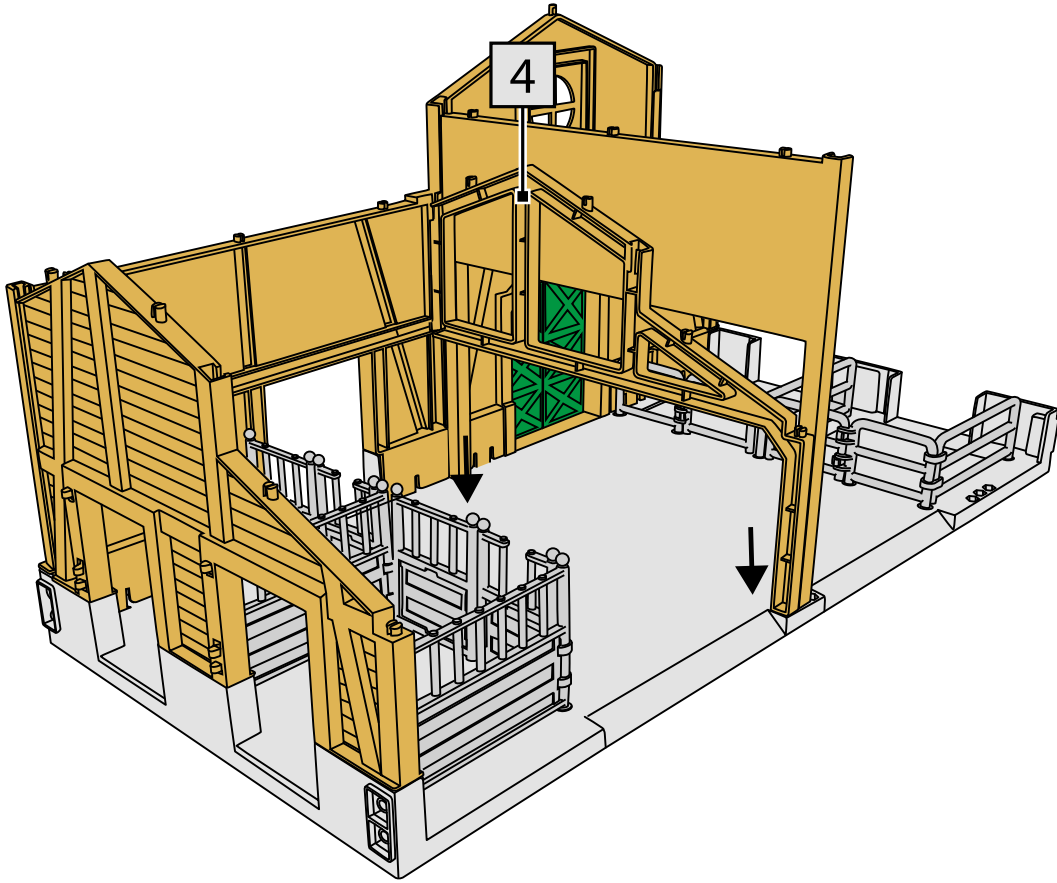

I

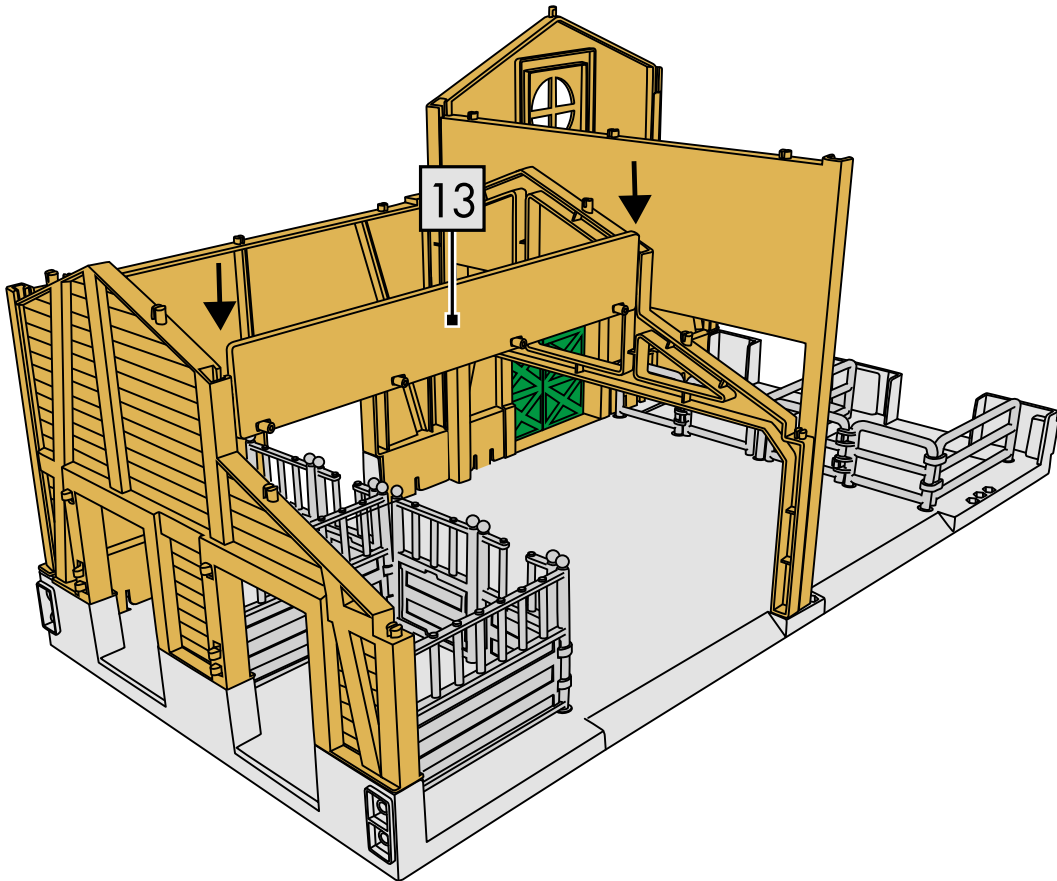



**J**

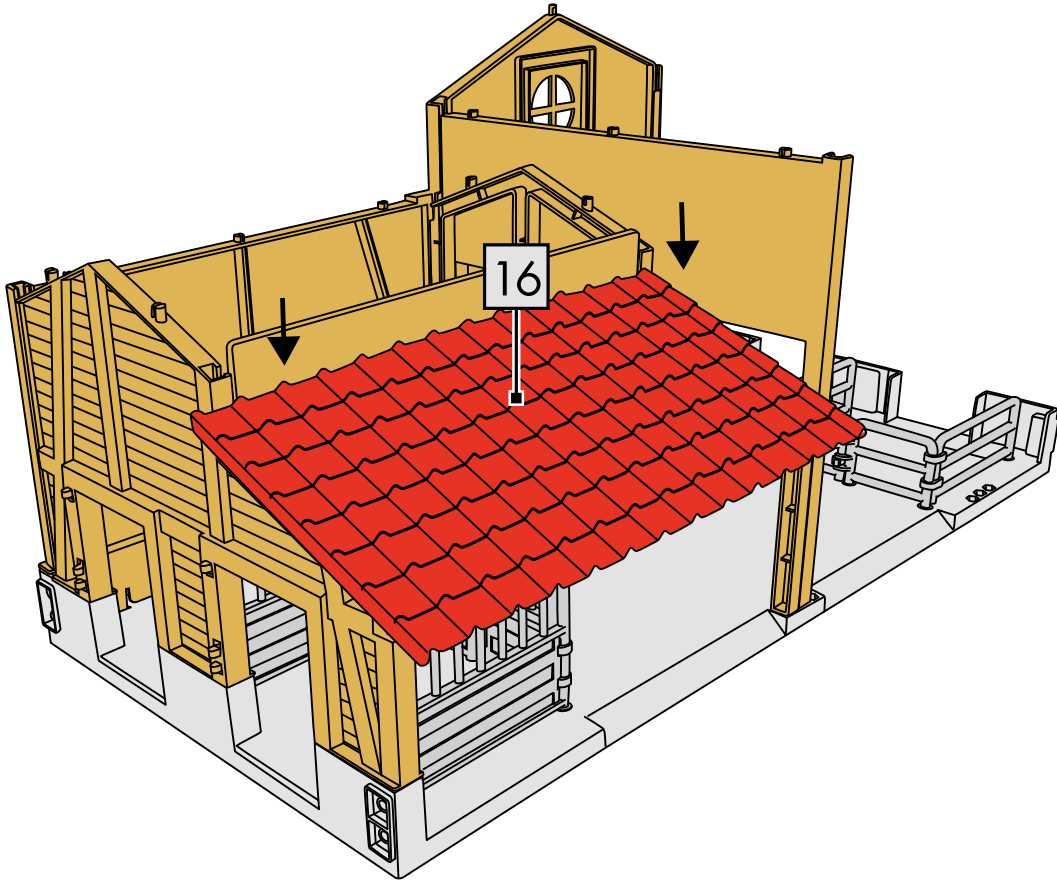

**K**

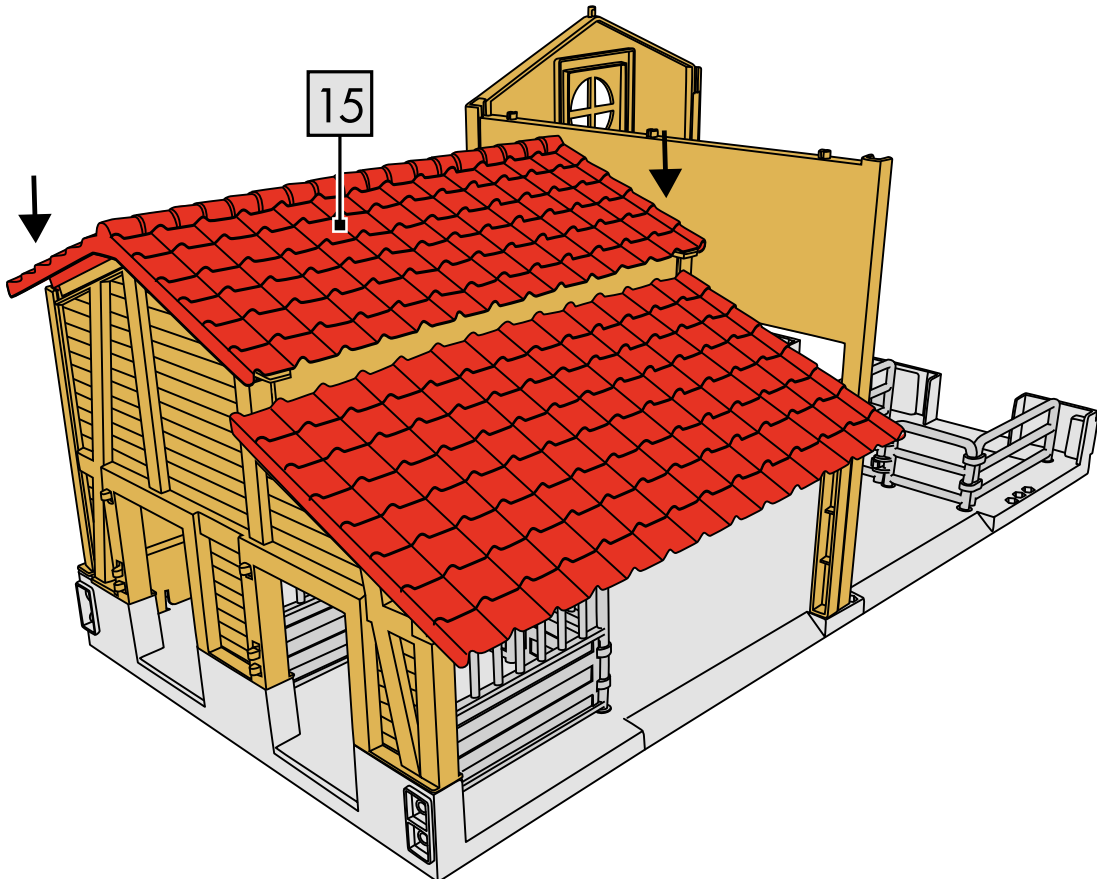

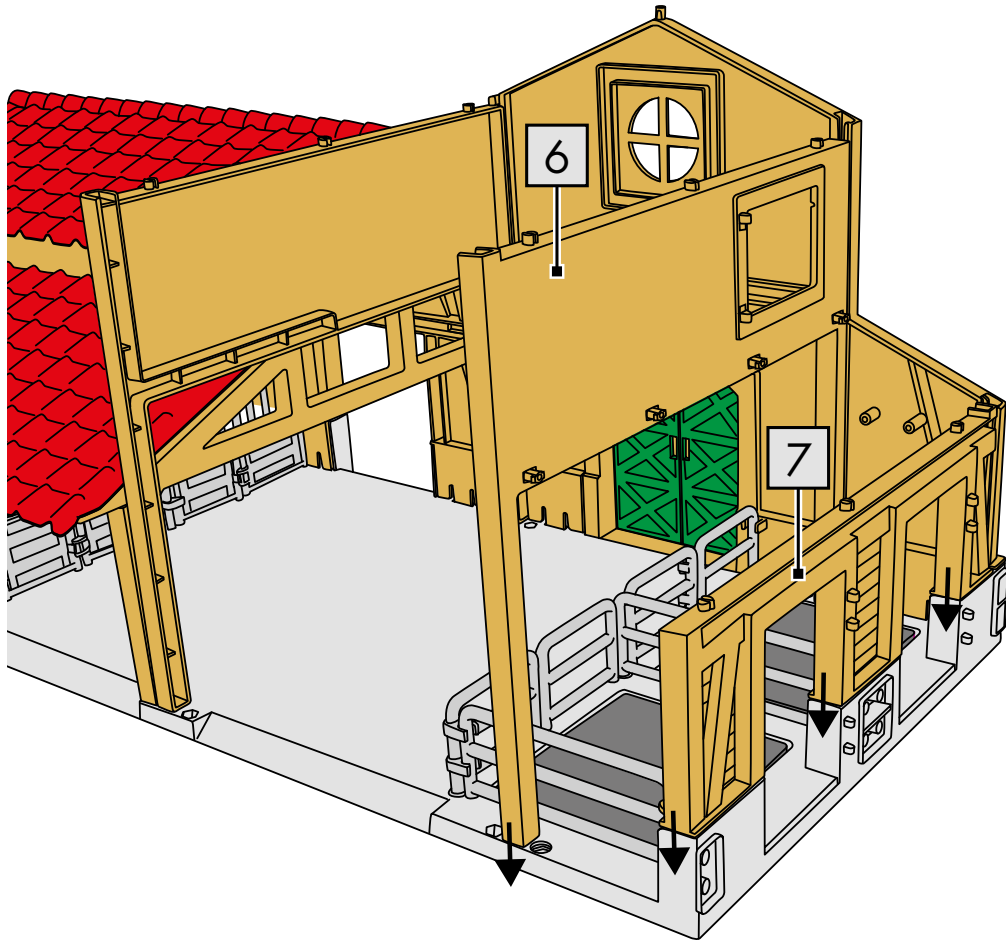
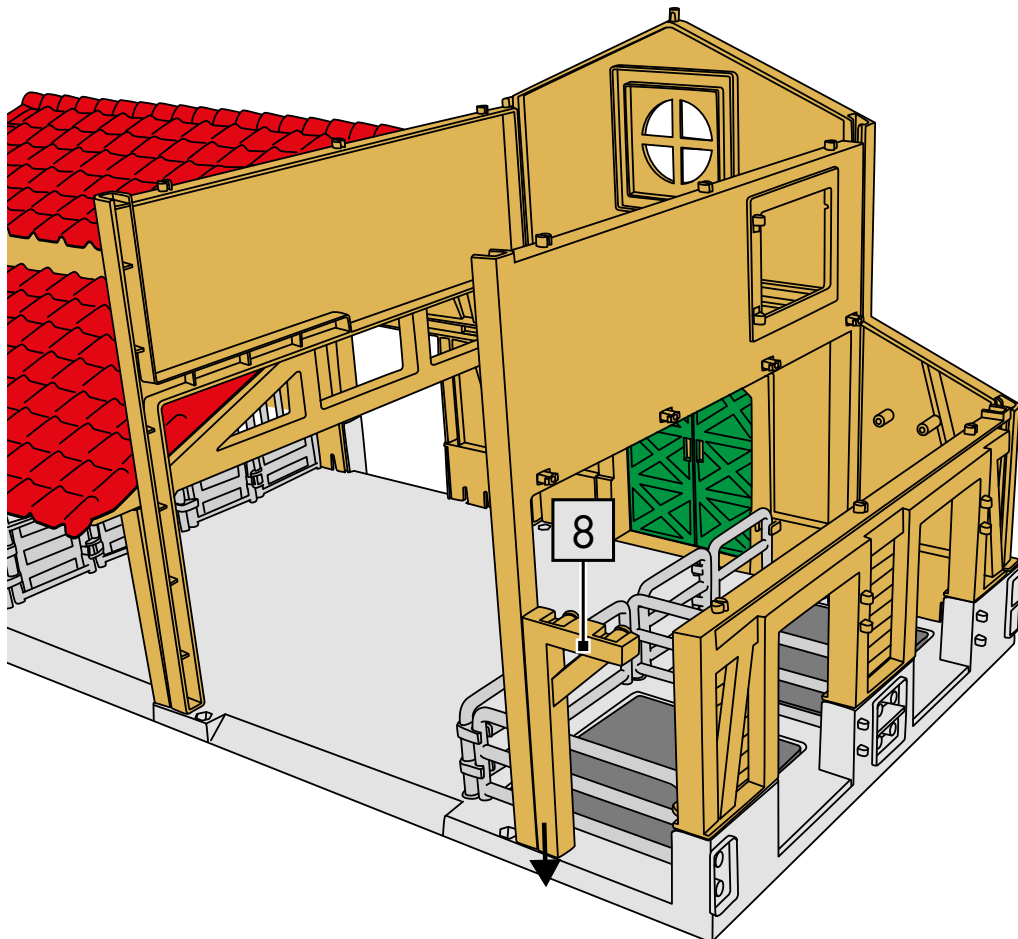
**L****M**

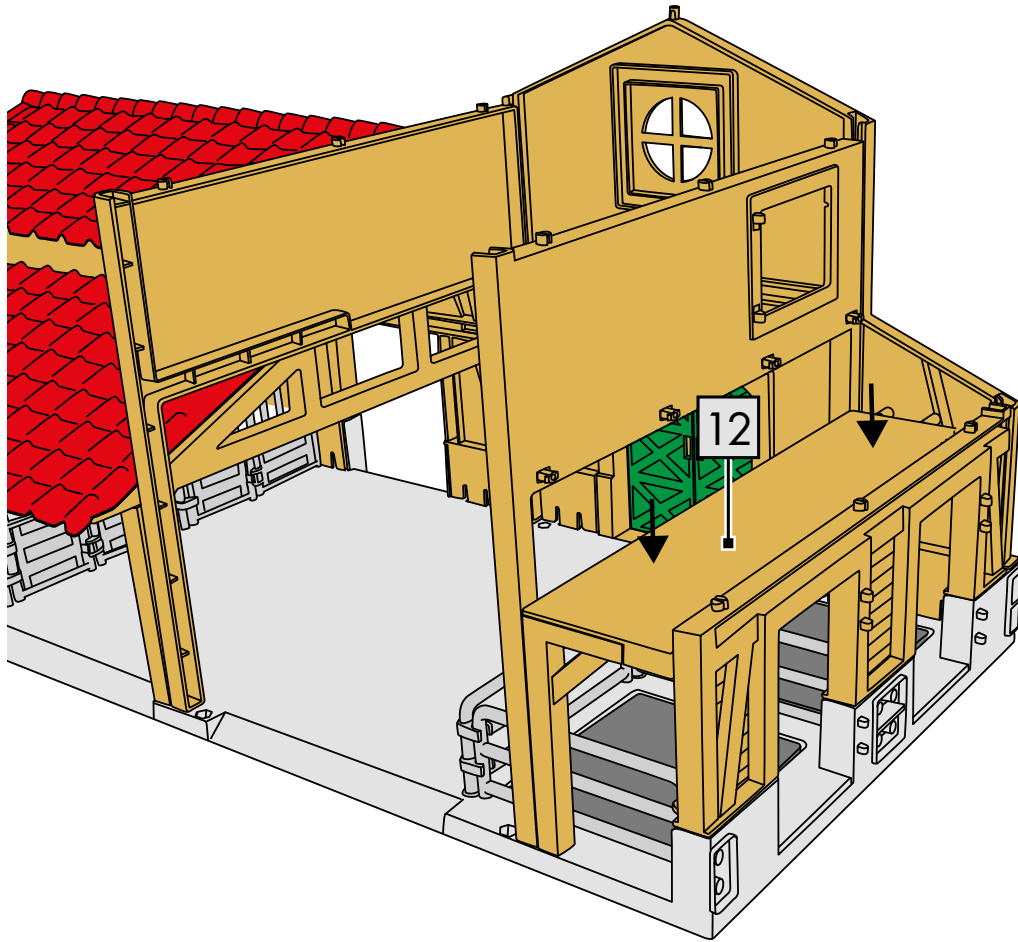
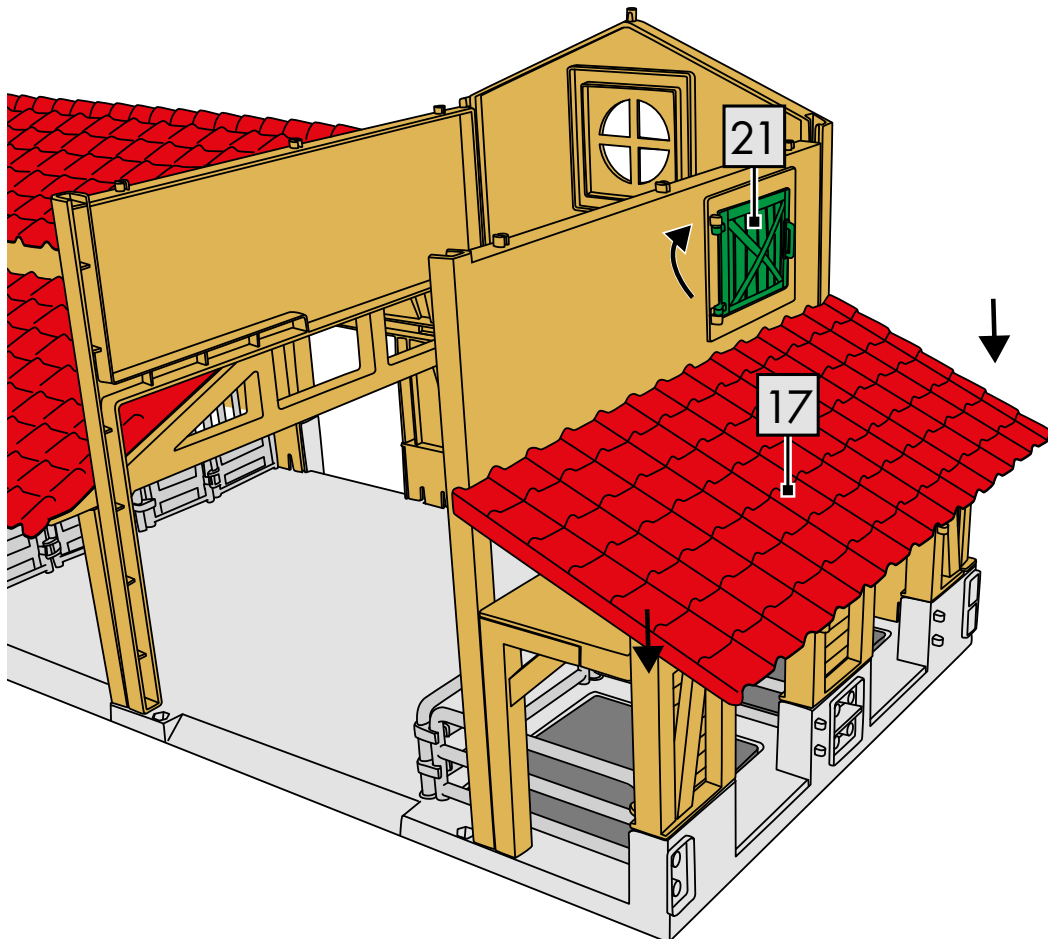
**N****O**

**P**

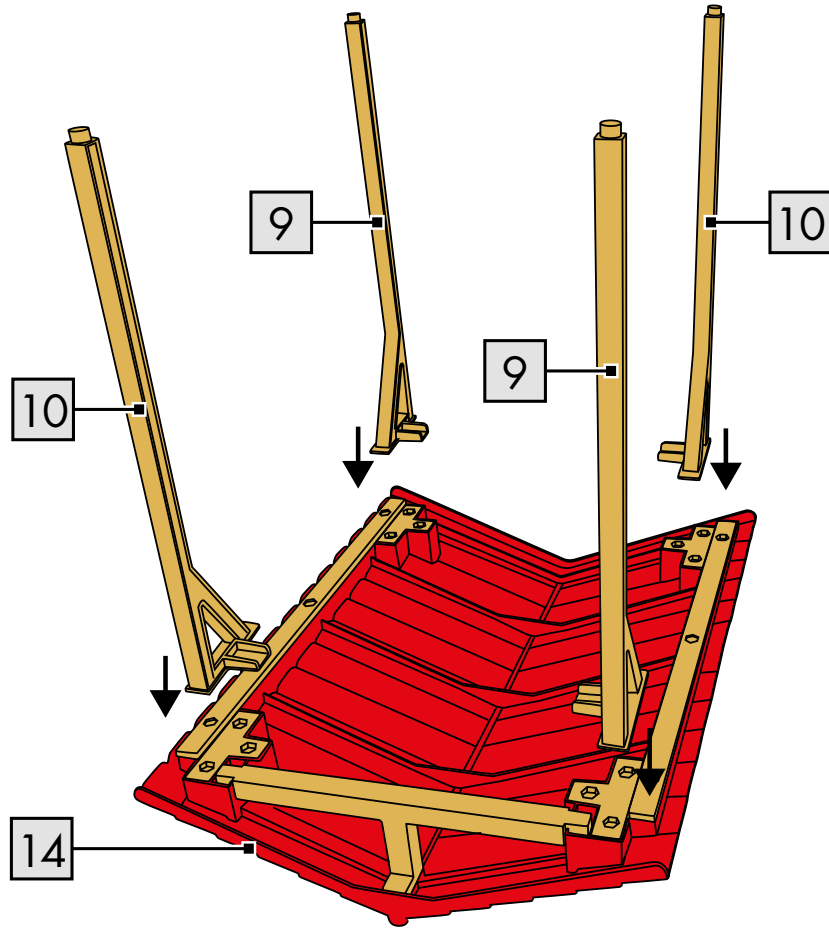

**Q**

