

# SILVERCREST®



## ELEKTRISCHER SEIFENSPENDER / AUTOMATIC SOAP DISPENSER / DISTRIBUTEUR DE SAVON ÉLECTRIQUE SSE 6 B1

(DE) (AT) (CH)

### ELEKTRISCHER SEIFENSPENDER

Bedienungs- und Sicherheitshinweise

(FR) (BE)

### DISTRIBUTEUR DE SAVON ÉLECTRIQUE

Instructions d'utilisation et consignes de sécurité

(PL)

### ELEKTRYCZNY DOZOWNIK MYDŁA

Wskazówki dotyczące obsługi i bezpieczeństwa

(SK)

### ELEKTRICKÝ DÁVKOVAČ MYDLA

Pokyny pre obsluhu a bezpečnostné pokyny

(GB) (IE)

### AUTOMATIC SOAP DISPENSER

Operation and safety notes

(NL) (BE)

### ELEKTRISCHE ZEEPDISPENSER

Bedienings- en veiligheidsinstructies

(CZ)

### AUTOMATICKÝ DÁVKOVAČ MÝDLA

Pokyny pro obsluhu a bezpečnostní pokyny

IAN 321942\_1901

OS

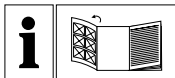

DE/AT/CH	Bedienungs- und Sicherheitshinweise	Seite	5
GB/IE	Operation and safety notes	Page	19
FR/BE	Instructions d'utilisation et consignes de sécurité	Page	32
NL/BE	Bedienings- en veiligheidsinstructies	Pagina	45
PL	Wskazówki dotyczące obsługi i bezpieczeństwa	Strona	58
CZ	Pokyny pro obsluhu a bezpečnostní pokyny	Strana	71
SK	Pokyny pre obsluhu a bezpečnostné pokyny	Strana	83

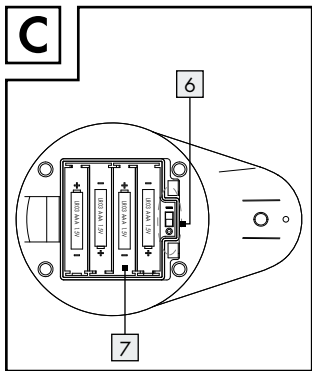
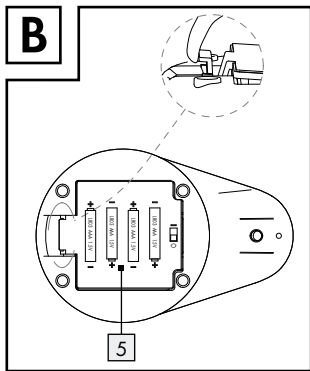
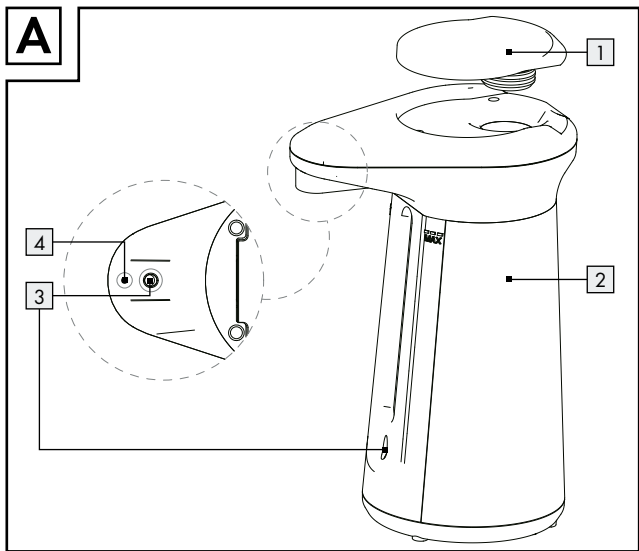



<b>Einleitung</b> .....	Seite	6
Bestimmungsgemäße Verwendung.....	Seite	6
Teilebeschreibung .....	Seite	6
Technische Daten .....	Seite	6
Lieferumfang .....	Seite	6
<b>Sicherheit</b> .....	Seite	7
Sicherheitshinweise für Batterien / Akkus.....	Seite	9
<b>Inbetriebnahme</b> .....	Seite	12
<b>Bedienung</b> .....	Seite	12
Batterien einsetzen / auswechseln .....	Seite	12
Seife einfüllen .....	Seite	12
Produkt bedienen .....	Seite	13
<b>Reinigung und Pflege</b> .....	Seite	13
<b>Problembehebung</b> .....	Seite	14
<b>Entsorgung</b> .....	Seite	15
<b>Garantie</b> .....	Seite	16
Abwicklung im Garantiefall.....	Seite	17
Service .....	Seite	17

# Elektrischer Seifenspender

## ● Einleitung

Wir beglückwünschen Sie zum Kauf Ihres neuen Produkts. Sie haben sich damit für ein hochwertiges Produkt entschieden. Die Bedienungsanleitung ist Teil dieses Produkts. Sie enthält wichtige Hinweise für Sicherheit, Gebrauch und Entsorgung. Machen Sie sich vor der Benutzung des Produkts mit allen Bedien- und Sicherheitshinweisen vertraut. Benutzen Sie das Produkt nur wie beschrieben und für die angegebenen Einsatzbereiche. Händigen Sie alle Unterlagen bei Weitergabe des Produkts an Dritte mit aus.

## ● Bestimmungsgemäße Verwendung

Das Produkt ist zum Spenden von flüssiger Seife in Waschräumen geeignet. Das Produkt ist nicht für den gewerblichen Einsatz bestimmt.

## ● Teilebeschreibung

1	Deckel	5	Batteriefachdeckel
2	Seifenbehälter	6	EIN-/AUS-Schalter
3	Sensor	7	Batteriefach
4	Seifen-Öffnung		

## ● Technische Daten

Batterien: 4 x 1,5V=== (Gleichstrom) AAA/LR03  
(im Lieferumfang enthalten)

Füllmenge: ca. 330 ml

## ● Lieferumfang

1 Sensor-Seifenspender  
4 Batterien

1 Bedienungsanleitung



## Sicherheit



BEWAHREN SIE ALLE SICHERHEITSHINWEISE UND ANWEISUNGEN FÜR DIE ZUKUNFT AUF!

-  **! WARNUNG! LEBENS- UND UNFALLGEFAHR FÜR KLEINKINDER UND KINDER!** Lassen Sie Kinder niemals unbeaufsichtigt mit dem Verpackungsmaterial. Es besteht Erstickungsgefahr durch Verpackungsmaterial. Kinder unterschätzen häufig die Gefahren. Halten Sie Kinder stets vom Verpackungsmaterial fern. Dieses Produkt ist kein Spielzeug.
- Setzen Sie das Produkt
  - keinen extremen Temperaturen,
  - keinen starken mechanischen Beanspruchungen aus.Andernfalls droht Beschädigung des Produktes.
- Öffnen Sie niemals das Produkt! Lassen Sie Reparaturen ausschließlich von Fachkräften

durchführen. Andernfalls droht Beschädigung des Produktes.

- Dieses Produkt kann von Kindern ab 8 Jahren und darüber sowie von Personen mit verringerten physischen, sensorischen oder mentalen Fähigkeiten oder Mangel an Erfahrung und Wissen benutzt werden, wenn sie beaufsichtigt oder bezüglich des sicheren Gebrauchs des Produkts unterwiesen wurden und die daraus resultierenden Gefahren verstehen. Kinder dürfen nicht mit dem Produkt spielen. Reinigung und Benutzerwartung dürfen nicht von Kindern ohne Beaufsichtigung durchgeführt werden.
- Nehmen Sie das Produkt nicht in Betrieb, wenn es beschädigt ist. Überprüfen Sie das Produkt regelmäßig auf Beschädigungen an Gehäuse und Batteriefach. Beachten Sie, dass Beschädigungen durch unsachgemäße Handhabung, Nichtbeachtung der Bedienungsanleitung oder Eingriff durch nicht autorisierte Personen von der Garantie ausgeschlossen sind.



- Halten Sie das Produkt sauber.
- Befüllen Sie das Produkt nur mit flüssiger Seife.
-  **WARNUNG!** Tauchen Sie das Produkt nicht in Wasser ein. Andernfalls droht Beschädigung des Produkts.
-  Ausschließlich für den Innenbereich geeignet.



## Sicherheitshinweise für Batterien / Akkus

- **LEBENSGEFAHR!** Halten Sie Batterien / Akkus außer Reichweite von Kindern. Suchen Sie im Falle eines Verschluckens sofort einen Arzt auf!
-  **EXPLOSIONSGEFAHR!** Laden Sie nicht aufladbare Batterien niemals wieder auf. Schließen Sie Batterien / Akkus nicht kurz und / oder öffnen Sie diese nicht. Überhitzung, Brandgefahr oder Platzen können die Folge sein.

- Werfen Sie Batterien / Akkus niemals in Feuer oder Wasser.
- Setzen Sie Batterien / Akkus keiner mechanischen Belastung aus.

## **Risiko des Auslaufens von Batterien / Akkus**

- Vermeiden Sie extreme Bedingungen und Temperaturen, die auf Batterien / Akkus einwirken können z. B. auf Heizkörpern / direkte Sonneneinstrahlung.
- Wenn Batterien / Akkus ausgelaufen sind, vermeiden Sie den Kontakt von Haut, Augen und Schleimhäuten mit den Chemikalien! Spülen Sie die betroffenen Stellen sofort mit klarem Wasser und suchen Sie einen Arzt auf!
-  **SCHUTZHANDSCHUHE TRAGEN!**  
Ausgelaufene oder beschädigte Batterien / Akkus können bei Berührung mit der Haut Verätzungen verursachen. Tragen Sie deshalb in diesem Fall geeignete Schutzhandschuhe.

- Im Falle eines Auslaufens der Batterien / Akkus entfernen Sie diese sofort aus dem Produkt, um Beschädigungen zu vermeiden.
- Verwenden Sie nur Batterien / Akkus des gleichen Typs. Mischen Sie nicht alte Batterien / Akkus mit neuen!
- Entfernen Sie die Batterien / Akkus, wenn das Produkt längere Zeit nicht verwendet wird.

### **Risiko der Beschädigung des Produkts**

- Verwenden Sie ausschließlich den angegebenen Batterietyp / Akkutyp!
- Setzen Sie Batterien / Akkus gemäß der Polaritätskennzeichnung (+) und (-) an Batterie / Akku und des Produkts ein.
- Reinigen Sie Kontakte an Batterie / Akku und im Batteriefach vor dem Einlegen!
- Entfernen Sie erschöpfte Batterien / Akkus umgehend aus dem Produkt.

## ● Inbetriebnahme

**Hinweis:** Entfernen Sie sämtliches Verpackungsmaterial vom Produkt.

## ● Bedienung

### ● Batterien einsetzen / auswechseln

#### ⚠ **VORSICHT! GEFAHR DER PRODUKTBSCHÄDIGUNG!**

**Hinweis:** Achten Sie beim Einlegen der Batterien immer auf die im Batteriefach **7** angegebene Polarität!

**Hinweis:** Verwenden Sie immer Batterien vom Typ Micro AAA, LR03.

**Hinweis:** Verwenden Sie immer Batterien gleichen Typs.

- Drehen Sie das Produkt um und legen Sie es auf eine weiche Unterlage, um ein Verkratzen der Oberfläche zu vermeiden.
  - Der EIN-/AUS-Schalter **6** und das Batteriefach **7** befinden sich unter dem Batteriefachdeckel **5**.
  - Öffnen Sie den Batteriefachdeckel **5** (siehe Abb. B).
  - Vergewissern Sie sich, daß der Seifenbehälter **2** leer ist und der EIN/AUS-Schalter **6** auf „●“ (OFF) steht.
  - Setzen Sie vier 1,5 V  $\text{V}=\text{=}$  (Gleichstrom) Batterien (AAA/LR03) (im Lieferumfang enthalten) in das Batteriefach **7** ein (siehe Abb. C).
- Hinweis:** Achten Sie auf die korrekte Polarität. Diese wird im Batteriefach **7** angezeigt.
- Schließen Sie den Batteriefachdeckel **5** wieder.

### ● Seife einfüllen

- Vergewissern Sie sich, daß der Seifenbehälter **2** leer ist und der EIN/AUS-Schalter **6** auf „●“ (OFF) steht.
- Entfernen Sie den Deckel **1**.
- Befüllen Sie den Seifenbehälter **2** mit Seife bis zur „MAX.“-Markierung.

- Achten Sie darauf, dass keine Seife in das Batteriefach **7** oder das Innere des Produkts gelangt. Dies könnte das Produkt beschädigen.
- Setzen Sie den Deckel **1** wieder auf und drücken Sie ihn fest.

## ● Produkt bedienen

- Nehmen Sie den Batteriefachdeckel **5** ab.
- Schalten Sie das Produkt ein, indem Sie den EIN/AUS-Schalter **6** in Position „I“ (ON) bringen.
- Schließen Sie den Batteriefachdeckel **5**.
- Stellen Sie das Produkt auf einen festen, ebenen und rutschfesten Untergrund.
- Halten Sie Ihre Hand zwischen die zwei Sensoren **3** und die Seifen-Öffnung **4** und fangen Sie die Seife mit der Hand auf. Während der Seifenausgabe leuchtet im Seifenbehälter **2** eine weiße Statusanzeige auf. Sobald Sie Ihre Hand weg bewegen, schaltet sich die Statusanzeige automatisch wieder aus. Ist das Produkt neu befüllt, wiederholen Sie den Vorgang so oft, bis Seife aus der Seifen-Öffnung **4** tritt.

**Hinweis:** Vermeiden Sie ausgetrocknete Seife an der Seifen-Öffnung **4**. Reinigen Sie dazu regelmäßig die Seifen-Öffnung **4**. Schalten Sie das Produkt aus, indem Sie den EIN/AUS-Schalter **6** auf „O“ (OFF) schieben und reinigen Sie die Seifen-Öffnung **4** mit einem trockenen, fusselfreien Tuch. Schalten Sie das Produkt anschließend wieder ein, indem Sie den EIN/AUS-Schalter **6** in die Position „I“ (ON) schieben.

## ● Reinigung und Pflege



**WARNUNG! EXPLOSIONSGEFAHR!** Tauchen Sie das Produkt nicht in Wasser ein.

- **Hinweis:** Reinigen Sie den leeren Seifenbehälter **2** bei Nichtgebrauch, indem Sie diesen mit klarem Wasser ausspülen. Füllen Sie hierzu den Seifenbehälter **2** mehrfach mit klarem Wasser, um alle Seifenrückstände vollständig zu entfernen. Wird das Produkt nicht vollständig von allen Seifenrückständen befreit, könnte es beschädigt werden.
- Verwenden Sie zur äußerlichen Reinigung und Pflege ein trockenes, fusselfreies Tuch.
- Verwenden Sie bei stärkeren Verschmutzungen ein leicht angefeuchtetes, fusselfreies Tuch und ein mildes Spülmittel.
- Verwenden Sie keinesfalls ätzende Reinigungsmittel. Andernfalls kann das Material des Produktes beschädigt werden.

## ● Problembhebung

● = Problem

● = Ursache

○ = Behebung

### ● **Die Seife tritt langsamer aus der Seifen-Öffnung **4** als üblich oder das Produkt funktioniert nicht.**

- Die Batterien sind zu schwach.
- Wechseln Sie die Batterien aus (siehe „Batterien einsetzen / auswechseln“).
- Es ist Wasser ins Batteriefach **7** eingetreten.
- Lassen Sie das Batteriefach **7** vollständig trocknen. Setzen Sie dann neue Batterien ein (siehe „Batterien einsetzen / auswechseln“).

## ● Entsorgung

Die Verpackung besteht aus umweltfreundlichen Materialien, die Sie über die örtlichen Recyclingstellen entsorgen können.



Beachten Sie die Kennzeichnung der Verpackungsmaterialien bei der Abfalltrennung, diese sind gekennzeichnet mit Abkürzungen (a) und Nummern (b) mit folgender Bedeutung: 1-7: Kunststoffe / 20-22: Papier und Pappe / 80-98: Verbundstoffe.



Das Produkt und die Verpackungsmaterialien sind recycelbar, entsorgen Sie diese getrennt für eine bessere Abfallbehandlung. Das Triman-Logo gilt nur für Frankreich.



Möglichkeiten zur Entsorgung des ausgedienten Produkts erfahren Sie bei Ihrer Gemeinde- oder Stadtverwaltung.



Werfen Sie Ihr Produkt, wenn es ausgedient hat, im Interesse des Umweltschutzes nicht in den Hausmüll, sondern führen Sie es einer fachgerechten Entsorgung zu. Über Sammelstellen und deren Öffnungszeiten können Sie sich bei Ihrer zuständigen Verwaltung informieren.

Defekte oder verbrauchte Batterien / Akkus müssen gemäß Richtlinie 2006/66/EG und deren Änderungen recycelt werden. Geben Sie Batterien / Akkus und / oder das Produkt über die angebotenen Sammelrichtungen zurück.



## **Umweltschäden durch falsche Entsorgung der Batterien / Akkus!**

Batterien / Akkus dürfen nicht über den Hausmüll entsorgt werden. Sie können giftige Schwermetalle enthalten und unterliegen der Sondermüllbehandlung. Die chemischen Symbole der Schwermetalle sind wie folgt: Cd = Cadmium, Hg = Quecksilber, Pb = Blei. Geben Sie deshalb verbrauchte Batterien / Akkus bei einer kommunalen Sammelstelle ab.

### **● Garantie**

Das Produkt wurde nach strengen Qualitätsrichtlinien sorgfältig produziert und vor Anlieferung gewissenhaft geprüft. Im Falle von Mängeln dieses Produkts stehen Ihnen gegen den Verkäufer des Produkts gesetzliche Rechte zu. Diese gesetzlichen Rechte werden durch unsere im Folgenden dargestellte Garantie nicht eingeschränkt.

Sie erhalten auf dieses Produkt 3 Jahre Garantie ab Kaufdatum. Die Garantiefrist beginnt mit dem Kaufdatum. Bitte bewahren Sie den Original-Kassenbon gut auf. Diese Unterlage wird als Nachweis für den Kauf benötigt.

Tritt innerhalb von 3 Jahren ab dem Kaufdatum dieses Produkts ein Material- oder Fabrikationsfehler auf, wird das Produkt von uns – nach unserer Wahl – für Sie kostenlos repariert oder ersetzt. Diese Garantie verfällt, wenn das Produkt beschädigt, nicht sachgemäß benutzt oder gewartet wurde.

Die Garantieleistung gilt für Material- oder Fabrikationsfehler. Diese Garantie erstreckt sich nicht auf Produktteile, die normaler Abnutzung



ausgesetzt sind (z. B. Batterien) und daher als Verschleißteile angesehen werden können oder Beschädigungen an zerbrechlichen Teilen, z. B. Schalter, Akkus oder die aus Glas gefertigt sind.

## ● **Abwicklung im Garantiefall**

Um eine schnelle Bearbeitung Ihres Anliegens zu gewährleisten, folgen Sie bitte den folgenden Hinweisen:

Bitte halten Sie für alle Anfragen den Kassenbon und die Artikelnummer (z. B. IAN 123456\_7890) als Nachweis für den Kauf bereit.

Die Artikelnummer entnehmen Sie bitte dem Typenschild, einer Gravur, auf dem Titelblatt Ihrer Anleitung (unten links) oder als Aufkleber auf der Rück- oder Unterseite.

Sollten Funktionsfehler oder sonstige Mängel auftreten, kontaktieren Sie zunächst die nachfolgend benannte Serviceabteilung telefonisch oder per E-Mail.

Ein als defekt erfasstes Produkt können Sie dann unter Beifügung des Kaufbelegs (Kassenbon) und der Angabe, worin der Mangel besteht und wann er aufgetreten ist, für Sie portofrei an die Ihnen mitgeteilte Service-Anschrift übersenden.

## ● **Service**

### **DE Service Deutschland**

Tel.: 0800 5435 111

(kostenfrei aus dem dt. Festnetz/Mobilfunknetz)

E-Mail: [owim@lidl.de](mailto:owim@lidl.de)

### **AT Service Österreich**

Tel.: 0820 201 222 (0,15 EUR/Min.)

E-Mail: [owim@lidl.at](mailto:owim@lidl.at)



## **Service Schweiz**

Tel.: 0842 665566

(0,08 CHF / Min., Mobilfunk max. 0,40 CHF / Min.)

E-Mail: [owim@lidl.ch](mailto:owim@lidl.ch)



<b>Introduction</b> .....	Page 20
Intended use.....	Page 20
Description of parts.....	Page 20
Technical data.....	Page 20
Included items .....	Page 20
<b>Safety</b> .....	Page 21
Safety instructions for batteries / rechargeable batteries .....	Page 23
<b>Before first use</b> .....	Page 25
<b>Operation</b> .....	Page 26
Inserting / Replacing the batteries.....	Page 26
Filling the container with soap.....	Page 26
Using the product.....	Page 27
<b>Cleaning and care</b> .....	Page 27
<b>Troubleshooting</b> .....	Page 28
<b>Disposal</b> .....	Page 28
<b>Warranty</b> .....	Page 30
Warranty claim procedure.....	Page 30
Service .....	Page 31

# Automatic soap dispenser

## ● Introduction

We congratulate you on the purchase of your new product. You have chosen a high quality product. The instructions for use are part of the product. They contain important information concerning safety, use and disposal. Before using the product, please familiarise yourself with all of the safety information and instructions for use. Only use the product as described and for the specified applications. If you pass the product on to anyone else, please ensure that you also pass on all the documentation with it.

## ● Intended use

The product is intended for dispensing liquid soap in the washroom. The product is for private use only and is not intended for medical or commercial use.

## ● Description of parts

1 Cover

2 Soap container

3 Sensor

4 Soap outlet

5 Battery cover

6 ON/OFF switch

7 Battery compartment

## ● Technical data

Battery: 4 x 1.5V $\equiv$  (direct current) AAA/LR03  
(included in delivery)

Capacity: approx. 330 ml

## ● Included items

1 Automatic soap dispenser

4 Batteries

1 Directions for use



## Safety

KEEP ALL THE SAFETY ADVICE AND INSTRUCTIONS IN A SAFE PLACE FOR FUTURE REFERENCE!



### **WARNING! DANGER TO LIFE AND ACCIDENT HAZARD**

#### **FOR TODDLERS AND SMALL CHILDREN!**

Never allow children to play unsupervised with the packaging material. There is a danger of suffocation from the packaging material. Children frequently underestimate the dangers. Children should be kept away from the packaging material at all times. This is not a toy.

- Do not subject the product to
  - any extreme temperatures,
  - severe mechanical stress.

Otherwise damage to the product may result.

- Never open up the product! Have repairs carried out only by an electrician or the relevant

service centre. Failure to observe this advice may result in damage to the product.

- This product can be used by children aged from 8 years and above and persons with reduced physical, sensory or mental capabilities or lack of experience and knowledge if they have been given supervision or instruction concerning use of the product in a safe way and understand the hazards involved. Children shall not play with the product. Cleaning and user maintenance shall not be made by children without supervision.
- Do not use the product if it is damaged. Check at regular intervals for damage to the housing and battery compartment. Please note that damage arising from improper handling, non-observance of the operating instructions or interference with the inside of the product by unauthorised persons is excluded from the warranty.
- Keep the product clean.
- Fill the product with liquid soap only.

 **WARNING!** Do not immerse the product in water. Failure to observe this advice may result in damage to the product.

-  Only intended for use indoors.



## Safety instructions for batteries / rechargeable batteries

- **DANGER TO LIFE!** Keep batteries / rechargeable batteries out of reach of children. If accidentally swallowed seek immediate medical attention.
-  **DANGER OF EXPLOSION!** Never recharge non-rechargeable batteries. Do not short-circuit batteries / rechargeable batteries and / or open them. Overheating, fire or bursting can be the result.
- Never throw batteries / rechargeable batteries into fire or water.

- Do not exert mechanical loads to batteries / rechargeable batteries.

## **Risk of leakage of batteries / rechargeable batteries**

- Avoid extreme environmental conditions and temperatures, which could affect batteries / rechargeable batteries, e.g. radiators / direct sunlight.

- If batteries / rechargeable batteries have leaked, avoid contact with skin, eyes and mucous membranes with the chemicals! Flush immediately the affected areas with fresh water and seek medical attention!



### **WEAR PROTECTIVE GLOVES!**

- Leaked or damaged batteries / rechargeable batteries can cause burns on contact with the skin. Wear suitable protective gloves at all times if such an event occurs.
- In the event of a leakage of batteries / rechargeable batteries, immediately remove them from the product to prevent damage.



- Only use the same type of batteries / rechargeable batteries. Do not mix used and new batteries / rechargeable batteries.
- Remove batteries / rechargeable batteries if the product will not be used for a longer period.

## **Risk of damage of the product**

- Only use the specified type of battery / rechargeable battery!
- Insert batteries / rechargeable batteries according to polarity marks (+) and (-) on the battery / rechargeable battery and the product.
- Clean the contacts on the battery / rechargeable battery and in the battery compartment before inserting!
- Remove exhausted batteries / rechargeable batteries from the product immediately.

## **● Before first use**

**Note:** Remove all packaging materials from the product.

## ● Operation

### ● Inserting / Replacing the batteries

#### ⚠ CAUTION! RISK OF PRODUCT DAMAGE!

**Note:** Always observe the polarity indicated on the battery compartment [7] when inserting the batteries!

**Note:** Always use batteries of the type Micro AAA, LR03.

**Note:** Always use batteries of the same type.

- Turn the product over and place it on a soft underlay to avoid scratching the surface.
  - The ON/OFF switch [6] and battery compartment [7] are located under the battery cover [5].
  - Open the battery cover [5] (see Fig. B).
  - Make sure the soap container [2] is empty and the ON/OFF switch [6] at "●" (OFF) position.
  - Insert four 1.5 V  $\text{---}$  (direct current) batteries (AAA/LR03) (included) into the battery compartment [7] (see Fig. C).
- Note:** Make sure you fit the batteries the right way round (polarity). The correct polarity is shown inside the battery compartment [7].
- Then close the battery cover [5].

### ● Filling the container with soap

- Make sure the soap container [2] is empty and the ON/OFF switch [6] at "●" (OFF) position.
- Remove the cover [1].
- Fill the soap container [2] up to the "MAX." mark with soap.
- Ensure that no soap enters the battery compartment [7] or the inner workings of the product. This could damage the product.
- Place the cover [1] back into position and close it tightly.

## ● Using the product

- Open the battery cover [5].
- Turn on the product by sliding the ON/OFF switch [6] to "I" (ON) position.
- Close the battery cover [5].
- Place the product on a solid level and non slip surface.
- Hold your hand between the two sensors [3] and the soap outlet [4] and catch the soap on your hand.

During the soap dispensing process, a white status indicator light will light up in the soap container [2]. As soon as you move your hand away, the status indicator light will go off automatically. If the product has just been filled, repeat the process until soap issues from the soap outlet [4].

**Note:** To avoid soap become dry out at the soap outlet [4], frequently clean the soap outlet [4].

Switch off the product by sliding the ON/OFF switch [6] to "O" (OFF) position, clean the soap outlet [4] with a dry fluff-free cloth. Then, switch on the product by sliding the ON/OFF switch [6] to "I" (ON) position.

## ● Cleaning and care

**⚠ WARNING! DANGER OF EXPLOSION!** Do not immerse the product in water.

- **Note:** If no longer use, clean the empty soap container [2] by rinsing it with clean water. Fill the soap container [2] with clean water and repeat this step several times to remove the soap completely. The product may get damaged if the soap is not removed completely.
- Use a dry, fluff-free cloth when you are cleaning or polishing the outside of the product.

- Use a slightly moist, fluff-free cloth and a mild detergent to remove stubborn dirt.
- Do not use corrosive cleaning agents. These substances may damage the basic material of the product.

## ● Troubleshooting

### ● = Problem

● = Cause

○ = Remedy

### ● **The soap is dispensed slower than usual from the soap outlet [4] or the product does not work.**

- The batteries are too weak.
- Replace the batteries (see “Inserting / Replacing the batteries”).
- Water has entered the battery compartment [7].
- Allow the battery compartment [7] to dry completely. Insert new batteries (see “Inserting / Replacing the batteries”).

## ● Disposal

The packaging is made entirely of recyclable materials, which you may dispose of at local recycling facilities.



Observe the marking of the packaging materials for waste separation, which are marked with abbreviations (a) and numbers (b) with following meaning: 1-7: plastics / 20-22: paper and fibreboard / 80-98: composite materials.



The product and packaging materials are recyclable, dispose of it separately for better waste treatment. The Triman logo is valid in France only.



Contact your local refuse disposal authority for more details of how to dispose of your worn-out product.



To help protect the environment, please dispose of the product properly when it has reached the end of its useful life and not in the household waste. Information on collection points and their opening hours can be obtained from your local authority.

Faulty or used batteries / rechargeable batteries must be recycled in accordance with Directive 2006/66/EC and its amendments. Please return the batteries / rechargeable batteries and / or the product to the available collection points.



### **Environmental damage through incorrect disposal of the batteries / rechargeable batteries!**

Batteries / rechargeable batteries may not be disposed of with the usual domestic waste. They may contain toxic heavy metals and are subject to hazardous waste treatment rules and regulations. The chemical symbols for heavy metals are as follows: Cd = cadmium, Hg = mercury, Pb = lead. That is why you should dispose of used batteries / rechargeable batteries at a local collection point.

## ● **Warranty**

The product has been manufactured to strict quality guidelines and meticulously examined before delivery. In the event of product defects you have legal rights against the retailer of this product. Your legal rights are not limited in any way by our warranty detailed below.

The warranty for this product is 3 years from the date of purchase. Should this product show any fault in materials or manufacture within 3 years from the date of purchase, we will repair or replace it – at our choice – free of charge to you.

The warranty period begins on the date of purchase. Please keep the original sales receipt in a safe location. This document is required as your proof of purchase. This warranty becomes void if the product has been damaged, or used or maintained improperly.

The warranty applies to defects in material or manufacture. This warranty does not cover product parts subject to normal wear, thus possibly considered consumables (e.g. batteries) or for damage to fragile parts, e.g. switches, rechargeable batteries or glass parts.

## ● **Warranty claim procedure**

To ensure quick processing of your case, please observe the following instructions:

Please have the till receipt and the item number (e.g. IAN 123456\_7890) available as proof of purchase.

You will find the item number on the type plate, an engraving on the front page of the instructions (bottom left), or as a sticker on the rear or bottom of the appliance.

If functional or other defects occur, please contact the service department listed either by telephone or by e-mail.

You can return a defective product to us free of charge to the service address that will be provided to you. Ensure that you enclose the proof of purchase (till receipt) and information about what the defect is and when it occurred.

## ● Service

### **GB** Service Great Britain

Tel.: 0800 404 7657

E-Mail: [owim@lidl.co.uk](mailto:owim@lidl.co.uk)

### **IE** Service Ireland

Tel.: 1890 930 034

(0,08 EUR/Min., (peak))

(0,06 EUR/Min., (off peak))

E-Mail: [owim@lidl.ie](mailto:owim@lidl.ie)



<b>Introduction</b> .....	Page 33
Utilisation conforme .....	Page 33
Descriptif des pièces .....	Page 33
Caractéristiques techniques.....	Page 33
Contenu de la livraison.....	Page 33
<b>Sécurité</b> .....	Page 34
Consignes de sécurité relatives aux piles / aux piles rechargeables .....	Page 36
<b>Mise en service</b> .....	Page 39
<b>Utilisation</b> .....	Page 39
Installation / Remplacement des piles .....	Page 39
Remplir de savon.....	Page 39
Manipuler le produit.....	Page 40
<b>Nettoyage et entretien</b> .....	Page 41
<b>Dépannage</b> .....	Page 41
<b>Mise au rebut</b> .....	Page 42
<b>Garantie</b> .....	Page 43
Faire valoir sa garantie.....	Page 44
Service après-vente .....	Page 44



# Distributeur de savon électrique

## ● Introduction

Nous vous félicitons pour l'achat de votre nouveau produit. Vous avez opté pour un produit de grande qualité. Le mode d'emploi fait partie intégrante de ce produit. Il contient des indications importantes pour la sécurité, l'utilisation et la mise au rebut. Veuillez lire consciencieusement toutes les indications d'utilisation et de sécurité du produit. Ce produit doit uniquement être utilisé conformément aux instructions et dans les domaines d'application spécifiés. Lors d'une cession à tiers, veuillez également remettre tous les documents.

## ● Utilisation conforme

Ce produit a été conçu pour la distribution de savon liquide dans les sanitaires. Le produit n'est pas destiné à une utilisation commerciale.

## ● Descriptif des pièces

- |   |                           |   |                                   |
|---|---------------------------|---|-----------------------------------|
| 1 | Couvercle                 | 5 | Couvercle du compartiment à piles |
| 2 | Réservoir à savon         | 6 | Interrupteur MARCHE/ARRÊT         |
| 3 | Capteur                   | 7 | Compartiment à piles              |
| 4 | Ouverture de distribution |   |                                   |

## ● Caractéristiques techniques

Piles : 4 x 1,5V=== (courant continu) AAA/LR03 (fournies)

Capacité de

remplissage : env. 330 ml

## ● Contenu de la livraison

1 distributeur de savon électrique 1 mode d'emploi

4 piles



## Sécurité

CONSERVEZ TOUTES LES CONSIGNES DE SÉCURITÉ ET INSTRUCTIONS POUR L'AVENIR !

-  **AVERTISSEMENT ! DANGER DE MORT ET D'ACCIDENT POUR LES ENFANTS EN BAS ÂGE ET LES ENFANTS !** Ne jamais laisser les enfants manipuler le matériel d'emballage sans surveillance. L'emballage présente un risque d'étouffement. Les enfants sous-estiment souvent le danger. Tenez toujours les enfants éloignés du matériel d'emballage. Ce produit n'est pas un jouet.
- N'exposez pas le produit
  - à des températures extrêmes,
  - à de fortes sollicitations mécaniques.Dans le cas contraire, le produit risque d'être endommagé.
- Ne jamais ouvrir le produit ! Ne confiez les réparations qu'à des personnes qualifiées en

la matière. Dans le cas contraire, l'appareil risque d'être endommagé.

- Ce produit peut être utilisé par des enfants âgés de 8 ans et plus ainsi que par des personnes ayant des capacités physiques, sensorielles ou mentales réduites ou manquant d'expérience ou de connaissances, s'ils sont surveillés ou s'ils ont été informés de l'utilisation sûre du produit et comprennent les risques liés à son utilisation. Les enfants ne doivent pas jouer avec le produit. Le nettoyage et l'entretien du produit ne doivent pas être effectués par des enfants laissés sans surveillance.
- Ne pas faire fonctionner le produit s'il est endommagé. Contrôlez régulièrement le bon état du boîtier et du compartiment à piles. Veuillez noter que tout endommagement dû à une manipulation incorrecte, au non respect du mode d'emploi ou à une intervention par des personnes non autorisées est exclu de la garantie.
- Veillez à ce que le produit soit toujours propre.
- Remplir exclusivement le produit de savon liquide.

**⚠ Avertissement !** Ne pas immerger le produit dans l'eau. Risque d'endommagement du produit dans le cas contraire.

-  Conçu exclusivement pour un usage en espace intérieur.



## Consignes de sécurité relatives aux piles / aux piles rechargeables

- **DANGER DE MORT !** Rangez les piles / piles rechargeables hors de la portée des enfants. En cas d'ingestion, consultez immédiatement un médecin !
-  **RISQUE D'EXPLOSION !** Ne rechargez jamais des piles non rechargeables. Ne court-circuitiez pas les piles / piles rechargeables et/ ou ne les ouvrez pas ! Autrement, vous risquez de provoquer une surchauffe, un incendie ou une explosion.
- Ne jetez jamais des piles / piles rechargeables au feu ou dans l'eau.

- Ne pas soumettre les piles / piles rechargeables à une charge mécanique.

## **Risque de fuite des piles / piles rechargeables**

- Évitez d'exposer les piles / piles rechargeables à des conditions et températures extrêmes susceptibles de les endommager, par ex. sur des radiateurs / exposition directe aux rayons du soleil.
- Lorsque les piles / piles rechargeables fuient, évitez tout contact du produit chimique avec la peau, les yeux ou les muqueuses ! Rincez les zones touchées à l'eau claire et consultez immédiatement un médecin !



### **PORTER DES GANTS DE PROTECTION !**

Les piles / piles rechargeables endommagées ou sujettes à des fuites peuvent provoquer des brûlures au contact de la peau. Vous devez donc porter des gants adéquats pour les manipuler.

- En cas de fuite des piles / piles rechargeables, retirez-les aussitôt du produit pour éviter tout endommagement.
- Utilisez uniquement des piles / piles rechargeables du même type. Ne mélangez pas des piles / piles rechargeables usées et neuves !
- Retirez les piles / piles rechargeables, si vous ne comptez pas utiliser le produit pendant une période prolongée.

## **Risque d'endommagement du produit**

- Exclusivement utiliser le type de pile / pile rechargeable spécifié.
- Insérez les piles / piles rechargeables conformément à l'indication de polarité (+) et (-) indiquée sur la pile / pile rechargeable et sur le produit.
- Nettoyez les contacts de la pile / pile rechargeable et du compartiment à pile avant d'insérer la pile !
- Retirez immédiatement les piles / piles rechargeables usées du produit.

## ● Mise en service

**Remarque :** Veuillez retirer l'ensemble des matériaux composant l'emballage du produit.

## ● Utilisation

### ● Installation / Remplacement des piles

#### ⚠ **ATTENTION ! RISQUE D'ENDOMMAGEMENT DU PRODUIT !**

**Remarque :** Lors de la mise en place des piles, veillez à toujours respecter la polarité indiquée dans le compartiment à piles [7] !

**Remarque :** Utilisez toujours des piles de type Micro AAA, LR03.

**Remarque :** Utilisez toujours des piles du même type.

- Retournez le produit, et posez-le sur un support souple, afin d'éviter de causer des rayures à sa surface.
- L'interrupteur MARCHÉ/ARRÊT [6] et le compartiment à piles [7] se trouvent sous le couvercle du compartiment à piles [5].
- Ouvrez le couvercle du compartiment à piles [5] (voir fig. B).
- Assurez-vous que le réservoir à savon [2] est vide et que l'interrupteur MARCHÉ/ARRÊT [6] est positionné sur «●» (OFF).
- Insérez quatre piles 1,5V=== (courant continu) (AAA/LR03) (fournies) dans le compartiment à piles [7] (voir fig. C).

**Remarque :** Veillez à respecter la polarité. Celle-ci est indiquée dans le compartiment à piles [7].

- Refermez le couvercle du compartiment à piles [5].

### ● Remplir de savon

- Assurez-vous que le réservoir à savon [2] est vide et que l'interrupteur MARCHÉ/ARRÊT [6] est positionné sur «●» (OFF).

- Retirez le couvercle [1].
- Remplissez le réservoir [2] de savon jusqu'au trait de marquage «MAX».
- Assurez-vous qu'aucun résidu de savon n'a coulé dans le compartiment à piles [7] ou à l'intérieur du produit. Ceci pourrait endommager le produit.
- Remplacez le couvercle [1] sur l'appareil et exercez une pression pour le refermer.

## ● Manipuler le produit

- Retirez le couvercle du compartiment à piles [5].
- Allumez l'appareil en plaçant l'interrupteur MARCHÉ / ARRÊT [6] en position «I» (ON).
- Fermez le couvercle du compartiment à piles [5].
- Placez le produit sur une surface stable, plane et antidérapante.
- Laissez votre main positionnée entre les deux capteurs [3] et l'ouverture de distribution [4], puis recueillez le savon qui s'écoule. Pendant la distribution du savon, un indicateur blanc s'allume dans le réservoir [2]. Dès que vous retirez votre main, l'indicateur s'éteint automatiquement. Si le produit vient d'être rempli, répétez le procédé aussi souvent que nécessaire, jusqu'à ce que du savon s'écoule de l'ouverture de distribution [4].

**Remarque :** Évitez que le savon ne sèche au niveau de la sortie de savon [4]. Nettoyez pour ceci régulièrement la sortie de savon [4]. Éteignez le produit en glissant l'interrupteur MARCHÉ / ARRÊT [6] sur «O» (OFF) et nettoyez la sortie de savon [4] avec un chiffon propre et non pelucheux. Allumez ensuite de nouveau le produit en glissant l'interrupteur MARCHÉ / ARRÊT [6] dans la position «I» (ON).



## ● Nettoyage et entretien

**⚠ Avertissement ! RISQUE D'EXPLOSION !** N'immergez pas le produit dans l'eau.

- **Remarque :** Nettoyez le réservoir 2 vide en cas de non utilisation en le rinçant à l'eau claire. Pour cela, remplissez le réservoir 2 d'eau à plusieurs reprises afin d'enlever complètement tous les restes de savon. Si tous les restes de savon ne sont pas enlevés du produit, celui-ci risque d'être endommagé.
- Pour le nettoyage et l'entretien externes, utilisez un tissu sec et non peluchant.
- En cas de salissures plus importantes, utilisez un chiffon non pelucheux légèrement humidifié et un produit nettoyant doux.
- Ne jamais utiliser de détergents caustiques. Autrement, le matériau du produit pourrait être endommagé.

## ● Dépannage

● = Problème

● = Cause

○ = Réparation

● **Le savon s'écoule de l'ouverture 4 plus lentement que d'habitude ou le produit ne fonctionne pas.**

- Les piles sont trop faibles.
- Remplacez les piles (voir «Installation / Remplacement des piles»).
- De l'eau est entrée dans le compartiment à piles 7.
- Laissez complètement sécher le compartiment à piles 7. Ensuite, insérez des nouvelles piles (voir «Installation / Remplacement des piles»).

## ● Mise au rebut

L'emballage se compose de matières recyclables pouvant être mises au rebut dans les déchetteries locales.



Veillez respecter l'identification des matériaux d'emballage pour le tri sélectif, ils sont identifiés avec des abbréviations (a) et des chiffres (b) ayant la signification suivante : 1-7 : plastiques / 20-22 : papiers et cartons / 80-98 : matériaux composite.



Le produit et les matériaux d'emballage sont recyclables, mettez-les au rebut séparément pour un meilleur traitement des déchets. Le logo Triman n'est valable qu'en France.



Votre mairie ou votre municipalité vous renseigneront sur les possibilités de mise au rebut des produits usagés.



Afin de contribuer à la protection de l'environnement, veuillez ne pas jeter votre produit usagé dans les ordures ménagères, mais éliminez-le de manière appropriée. Pour obtenir des renseignements concernant les points de collecte et leurs horaires d'ouverture, vous pouvez contacter votre municipalité.

Les piles / piles rechargeables défectueuses ou usagées doivent être recyclées conformément à la directive 2006/66/CE et ses modifications. Les piles et / ou piles rechargeables et / ou le produit doivent être retournés dans les centres de collecte proposés.



## **Pollution de l'environnement par la mise au rebut incorrecte des piles / piles rechargeables !**

Les piles / piles rechargeables ne doivent pas être mises au rebut avec les ordures ménagères. Elles peuvent contenir des métaux lourds toxiques et doivent être considérées comme des déchets spéciaux. Les symboles chimiques des métaux lourds sont les suivants : Cd = cadmium, Hg = mercure, Pb = plomb. Pour cette raison, veuillez toujours déposer les piles / piles rechargeables usagées dans les conteneurs de recyclage communaux.

### **● Garantie**

Le produit a été fabriqué selon des critères de qualité stricts et contrôlé consciencieusement avant sa livraison. En cas de défaillance, vous êtes en droit de retourner ce produit au vendeur. La présente garantie ne constitue pas une restriction de vos droits légaux.

Ce produit bénéficie d'une garantie de 3 ans à compter de sa date d'achat. La durée de garantie débute à la date d'achat. Veuillez conserver le ticket de caisse original. Il fera office de preuve d'achat.

Si un problème matériel ou de fabrication devait survenir dans 3 ans suivant la date d'achat de ce produit, nous assurons à notre discrétion la réparation ou le remplacement du produit sans frais supplémentaires. La garantie prend fin si le produit est endommagé suite à une utilisation inappropriée ou à un entretien défaillant.

La garantie couvre les vices matériels et de fabrication. Cette garantie ne s'étend ni aux pièces du produit soumises à une usure normale (p. ex.

des piles) et qui, par conséquent, peuvent être considérées comme des pièces d'usure, ni aux dommages sur des composants fragiles, comme des interrupteurs, des batteries ou des éléments fabriqués en verre.

## ● Faire valoir sa garantie

Pour garantir la rapidité d'exécution de la procédure de garantie, veuillez respecter les indications suivantes :

Veuillez conserver le ticket de caisse et la référence du produit (par ex. IAN 123456\_7890) à titre de preuve d'achat pour toute demande. Le numéro de référence de l'article est indiqué sur la plaque d'identification, gravé sur la page de titre de votre manuel (en bas à gauche) ou sur un autocollant apposé sur la face arrière ou inférieure du produit. En cas de dysfonctionnement du produit, ou de tout autre défaut, contactez en premier lieu le service après-vente par téléphone ou par e-mail aux coordonnées indiquées ci-dessous.

Vous pouvez alors envoyer franco de port tout produit considéré comme défectueux au service clientèle indiqué, accompagné de la preuve d'achat (ticket de caisse) et d'une description écrite du défaut avec mention de sa date d'apparition.

## ● Service après-vente

### **FR** Service après-vente France

Tél. : 0800 919270

E-Mail : owim@lidl.fr

### **BE** Service après-vente Belgique

Tél. : 070 270 171 (0,15 EUR/Min.)

E-Mail : owim@lidl.be



<b>Inleiding</b> .....	Pagina 46
Correct gebruik .....	Pagina 46
Beschrijving van de onderdelen.....	Pagina 46
Technische gegevens .....	Pagina 46
Omvang van de levering.....	Pagina 46
<b>Veiligheid</b> .....	Pagina 47
Veiligheidsinstructies voor batterijen / accu's .....	Pagina 49
<b>Ingebruikname</b> .....	Pagina 52
<b>Bediening</b> .....	Pagina 52
Batterijen plaatsen / vervangen.....	Pagina 52
Met zeep vullen .....	Pagina 53
Het product bedienen.....	Pagina 53
<b>Reiniging en onderhoud</b> .....	Pagina 54
<b>Problemen verhelpen</b> .....	Pagina 54
<b>Afvoer</b> .....	Pagina 55
<b>Garantie</b> .....	Pagina 56
Afwikkeling in geval van garantie .....	Pagina 57
Service .....	Pagina 57

# Elektrische zeepdispenser

## ● Inleiding

Hartelijk gefeliciteerd met de aankoop van uw nieuwe product. U heeft voor een hoogwaardig product gekozen. De gebruiksaanwijzing is een deel van het product. Deze bevat belangrijke aanwijzingen voor veiligheid, gebruik en verwijdering. Maakt U zich voor de ingebruikname van het product met alle bedienings- en veiligheidsvoorschriften vertrouwd. Gebruik het product alleen zoals beschreven en voor de aangegeven toepassingsgebieden. Overhandig alle documenten bij doorgifte van het product aan derden.

## ● Correct gebruik

Het product is geschikt voor de afgifte van vloeibare zeep in wasruimtes. Het product is niet bestemd voor commercieel gebruik.

## ● Beschrijving van de onderdelen

- |   |                 |   |                            |
|---|-----------------|---|----------------------------|
| 1 | Deksel          | 5 | Deksel van het batterijvak |
| 2 | Zeepreservoir   | 6 | AAN / UIT-schakelaar       |
| 3 | Sensor          | 7 | Batterijvak                |
| 4 | Opening zijkant |   |                            |

## ● Technische gegevens

Batterijen: 4 x 1,5V=== (gelijkstroom) AAA/LR03 (inbegrepen)  
Vulhoeveelheid: ca. 330 ml

## ● Omvang van de levering

1 elektrische zeepdispenser      1 bedieningshandleiding  
4 batterijen



## Veiligheid

BEWAAR ALLE VEILIGHEIDSINSTRUCTIES EN AANWIJZINGEN OM DEZE EVENTUEEL LATER TE KUNNEN RAADPLEGEN!

-  **WAARSCHUWING! LEVENSGEVAAR EN KANS OP ONGEVALLEN BIJ KLEUTERS EN KINDEREN!** Laat kinderen nooit zonder toezicht hanteren met het verpakkingsmateriaal. Er bestaat kans op verstikking door verpakkingsmateriaal. Kinderen onderschatten vaak de gevaren. Houd kinderen altijd uit de buurt van het verpakkingsmateriaal. Dit product is géén speelgoed.
- Stel het product
  - niet bloot aan extreme temperaturen,
  - of aan sterke mechanische belastingen.Anders kan het product beschadigd raken.

- Open het product nooit! Laat reparaties uitsluitend uitvoeren door een vakman. Anders kan het product beschadigd raken.
- Dit product kan door kinderen vanaf 8 alsmede door personen met verminderde fysieke, sensorische of mentale vaardigheden of een gebrek aan ervaring en kennis worden gebruikt, als zij onder toezicht staan of geïnstrueerd werden met betrekking tot het veilige gebruik van het product en zij de hieruit voortvloeiende gevaren begrijpen. Kinderen mogen niet met het product spelen. Reiniging en onderhoud mag niet door kinderen zonder toezicht worden uitgevoerd.
- Neem het product niet in gebruik als het beschadigd is. Controleer het product regelmatig op beschadigingen aan de behuizing en het batterijvak. Beschadigingen door ondeskundig gebruik, negeren van de handleiding of ingrepen door niet-geautoriseerde personen zijn van de garantieverlening uitgesloten.



- Houd het product schoon.
- Vul het product alleen met vloeibare zeep.
-  **WAARSCHUWING!** Dompel het product niet onder in water. Anders kan het product beschadigd raken.
-  Uitsluitend geschikt voor gebruik binnenshuis.



### Veiligheidsinstructies voor batterijen / accu's

- **LEVENSGEVAAR!** Houd batterijen / accu's buiten het bereik van kinderen. Raadpleeg bij inslikken onmiddellijk een arts!
-  **EXPLOESIEGEVAAR!** Laad niet op- laadbare batterijen nooit op. Sluit de batterijen / accu's niet kort en / of open deze niet. Daardoor kan de batterij oververhit raken, in brand vliegen of exploderen.
- Gooi batterijen / accu's nooit in het vuur of water.

- Stel batterijen / accu's nooit bloot aan mechanische belastingen.

## **Risico dat de batterijen / accu's lekken**

- Vermijd extreme omstandigheden en temperaturen die invloed op de batterijen / accu's zouden kunnen hebben bijv. radiatoren / direct zonlicht.
- Bij lekkende batterijen / accu's het contact van de chemicaliën met de huid, ogen en slijmvlies vermijden! Spoel de desbetreffende plekken direct af met schoon water en raadpleeg onmiddellijk een arts!
-  **DRAAG VEILIGHEIDSHANDSCHOE-  
NEN!** Lekkende of beschadigde batterijen / accu's kunnen in geval van huidcontact chemische brandwonden veroorzaken. Draag daarom in dit geval geschikte veiligheidshandschoenen.

- Als de batterijen / accu's lekken, dient u deze direct uit het product te halen om beschadigingen te vermijden.
- Gebruik alleen batterijen / accu's van hetzelfde type. Gebruik nooit nieuwe en oude batterijen / accu's door elkaar!
- Verwijder de batterijen / accu's, als u het product gedurende een langere periode niet gebruikt.

## **Risico op beschadiging van het product**

- Gebruik uitsluitend het aangegeven type batterij / accu!
- Plaats de batterijen / accu's volgens de weergegeven polariteit (+) en (-) op batterij / accu en op product.
- Reinig de contacten van de batterij / accu en die in het batterijvak, voordat u deze plaatst!
- Verwijder verbruikte batterijen / accu's direct uit het product.

## ● Ingebruikname

**Opmerking:** verwijder al het verpakkingsmateriaal van het product.

## ● Bediening

### ● Batterijen plaatsen / vervangen

#### ⚠ **VOORZICHTIG! KANS OP BESCHADIGING VAN HET PRODUCT!**

**Opmerking:** let tijdens het plaatsen van de batterijen altijd op de polariteit die op het batterijvak **7** wordt aangegeven!

**Opmerking:** gebruik alleen batterijen van het type Micro AAA, LR03.

**Opmerking:** gebruik altijd batterijen van hetzelfde type.

- Draai het product om en leg het op een zachte ondergrond om krassen op het oppervlak te vermijden.
- De AAN-/UIT-schakelaar **6** en het batterijvak **7** bevinden zich onder het deksel van het batterijvak **5**.
- Open het batterijvak-deksel **5** (zie afb. B).
- Zorg ervoor dat de zeepdispenser **2** leeg is en de AAN-/UIT-schakelaar **6** op ,●' (OFF) staat.
- Plaats vier 1,5V=== (gelijkstroom) batterijen (AAA/LR03) (inbegrepen) in het batterijvak **7** (zie afb. C).

**Opmerking:** let op de juiste polariteit. Deze staat in het batterijvak **7** aangegeven.

- Sluit het batterijvakdeksel **5** weer.

## ● Met zeep vullen

- Zorg ervoor dat de zeepdispenser [2] leeg is en de AAN-/UIT-schakelaar [6] op ,O' (OFF) staat.
- Verwijder het deksel [1].
- Vul de zeepdispenser [2] tot aan de ,MAX.'-markering met zeep.
- Zorg ervoor dat er geen zeep in het batterijvak [7] of in het binneste van het product kan komen. Dit kan het product beschadigen.
- Plaats het deksel [1] weer terug en druk het stevig vast.

## ● Het product bedienen

- Verwijder het deksel [5] van het batterijvak.
- Schakel het product in door de AAN-/UIT-schakelaar [6] op ,I' (ON) te zetten.
- Sluit het deksel van het batterijvak [5].
- Plaats het product op een stevige, vlakke en anti-slip ondergrond.
- Houd uw hand tussen de beide sensoren [3] en de zeepopening [4] en vang de zeep met uw hand op. Tijdens de zeepafgifte brandt er in de zeepdispenser [2] een witte statusweergave. Zodra u uw hand weghaalt, schakelt de statusweergave zich automatisch weer uit. Herhaal het proces net zo vaak totdat er zeep uit de zeepopening [4] komt, nadat u het product opnieuw heeft gevuld.

**Opmerking:** vermijd uitgedroogde zeepresten aan de zeepopening [4]. Reinig daarvoor regelmatig de zeep-opening [4]. Schakel het product uit door de AAN-/UIT-schakelaar [6] op ,O' (OFF) te schuiven en reinig de zeep-opening [4] met een droge, pluisvrije doek. Schakel het product vervolgens weer in door de AAN-/UIT-schakelaar [6] in de positie ,I' (ON) te schuiven.

## ● Reiniging en onderhoud

**⚠ WAARSCHUWING! EXPLOSIEGEVAAR!** Dompel het product niet onder in water.

- **Opmerking:** reinig de lege zeepdispenser **2** door deze met helder water om te spoelen, als u deze niet gebruikt. Vul de zeepdispenser **2** hiervoor meerdere keren met helder water, totdat alle zeepresten volledig zijn verdwenen. Als niet alle zeepresten uit het product worden verwijderd, kan het beschadigd raken.
- Gebruik voor de reiniging en het onderhoud van de buitenkant een droge, pluisvrije doek.
- Gebruik in geval van ernstige verontreinigingen een iets vochtige, pluisvrije doek en een mild afwasmiddel.
- Gebruik in géén geval agressieve reinigingsmiddelen. Anders kan het materiaal van het product worden beschadigd.

## ● Problemen verhelpen

● = probleem

● = oorzaak

○ = oplossing

● **De zeep komt langzamer uit de zeepopening **4** dan normaal of het product functioneert niet.**

- De batterijen zijn bijna leeg.
- Vervang de batterijen (zie ‚Batterijen plaatsen / vervangen‘).
- Er is water in het batterijvak **7** gekomen.
- Laat het batterijvak **7** helemaal drogen. Plaats vervolgens nieuwe batterijen (zie ‚Batterijen plaatsen / vervangen‘).

## ● Afvoer

De verpakking bestaat uit milieuvriendelijke grondstoffen die u via de plaatselijke recyclingcontainers kunt afvoeren.



Neem de aanduiding van de verpakingsmaterialen voor de afvalscheiding in acht. Deze zijn gemarkeerd met de afkortingen (a) en een cijfers (b) met de volgende betekenis: 1-7: kunststoffen / 20-22: papier en vezelplaten / 80-98: composietmaterialen.



Het product en de verpakingsmaterialen zijn recyclebaar; verwijder deze afzonderlijk voor een betere afvalbehandeling. Het Triman-logo geldt alleen voor Frankrijk.



Informatie over de mogelijkheden om het uitgediende product na gebruik te verwijderen, verstrekt uw gemeentelijke overheid.



Gooi het afgedankte product omwille van het milieu niet weg via het huisvuil, maar geef het af bij het daarvoor bestemde depot of het gemeentelijke milieupark. Over afgifteplaatsen en hun openingstijden kunt u zich bij uw aangewezen instantie informeren.

Defecte of verbruikte batterijen / accu's moeten volgens de richtlijn 2006/66/EG en veranderingen daarop worden gerecycled. Geef batterijen / accu's en / of het product af bij de daarvoor bestemde verzamelstations.



## Milieuschade door foutieve verwijdering van de batterijen / accu's!

Batterijen / accu's mogen niet via het huisvuil worden weggegooid. Ze kunnen giftige zware metalen bevatten en vallen onder het chemisch afval. De chemische symbolen van de zware metalen zijn: Cd = cadmium, Hg = kwik, Pb = lood. Geef verbruikte batterijen / accu's daarom af bij een gemeentelijk inzamelpunt.

### ● Garantie

Het product wordt volgens strenge kwaliteitsrichtlijnen zorgvuldig geproduceerd en voor levering grondig getest. In geval van schade aan het product kunt u rechtmatig beroep doen op de verkoper van het product. Deze wettelijke rechten worden door onze hierna vermelde garantie niet beperkt.

Op dit product verlenen wij 3 jaar garantie vanaf aankoopdatum. De garantieperiode start op de dag van aankoop. Bewaar de originele kassabon alstublieft. Dit document is nodig als bewijs voor aankoop.

Wanneer binnen 3 jaar na de aankoopdatum van dit product een materiaal- of productiefout optreedt, dan wordt het product door ons – naar onze keuze – gratis voor u gerepareerd of vervangen. Deze garantie komt te vervallen als het product beschadigd wordt, niet correct gebruikt of onderhouden wordt.

De garantie geldt voor materiaal- en productiefouten. Deze garantie is niet van toepassing op productonderdelen, die onderhevig zijn aan normale slijtage en hierdoor als aan slijtage onderhevige onderdelen



gelden (bijv. batterijen) of voor beschadigingen aan breekbare onderdelen, zoals bijv. schakelaars, accu's of dergelijke onderdelen, die gemaakt zijn van glas.

## ● Afwikkeling in geval van garantie

Om een snelle afhandeling van uw reclamatie te waarborgen dient u de volgende instructies in acht te nemen:

Houd bij alle vragen alstublieft de kassabon en het artikelnummer (bijv. IAN 123456\_7890) als bewijs van aankoop bij de hand.

Het artikelnummer vindt u op de typeplaat, ingegraveerd, op het titelblad van uw handleiding (linksonder) of als sticker op de achter- of onderzijde. Wanneer er storingen in de werking of andere gebreken optreden, dient u eerst telefonisch of per e-mail contact met de onderstaande serviceafdeling op te nemen.

Een als defect geregistreerd product kunt u dan samen met uw aankoopbewijs (kassabon) en vermelding van de concrete schade alsmede het tijdstip van optreden voor u franco aan het u meegedeelde servicepunt verzenden.

## ● Service

### **NL** Service Nederland

Tel.: 0900 0400 223 (0,10 EUR / Min.)

E-Mail: [owim@lidl.nl](mailto:owim@lidl.nl)

### **BE** Service België

Tel.: 070 270 171 (0,15 EUR / Min.)

E-Mail: [owim@lidl.be](mailto:owim@lidl.be)



<b>Wstęp</b> .....	Strona 59
Zastosowanie zgodne z przeznaczeniem .....	Strona 59
Opis części .....	Strona 59
Dane techniczne .....	Strona 59
Zawartość .....	Strona 59
<b>Bezpieczeństwo</b> .....	Strona 60
Wskazówki bezpieczeństwa dla baterii/akumulatorów....	Strona 62
<b>Uruchomienie</b> .....	Strona 65
<b>Obsługa</b> .....	Strona 65
Zakładanie / Wymiana baterii .....	Strona 65
Napełnianie mydłem .....	Strona 66
Obsługa produktu .....	Strona 66
<b>Czyszczenie i pielęgnacja</b> .....	Strona 67
<b>Rozwiązywanie problemów</b> .....	Strona 67
<b>Utylizacja</b> .....	Strona 68
<b>Gwarancja</b> .....	Strona 69
Sposób postępowania w przypadku naprawy gwarancyjnej .....	Strona 70
Serwis .....	Strona 70

# Elektryczny dozownik mydła

## ● Wstęp

Gratulujemy Państwu zakupu nowego produktu. Tym samym zdecydowali się Państwo na zakup produktu wysokiej jakości. Instrukcja obsługi jest częścią tego produktu. Zawiera ona ważne wskazówki dotyczące bezpieczeństwa, użytkowania i utylizacji. Przed pierwszym użyciem produktu należy zapoznać się ze wszystkimi wskazówkami dotyczącymi obsługi i bezpieczeństwa. Używać produktu wyłącznie zgodnie z jego poniżej opisanym przeznaczeniem. W przypadku przekazania produktu innej osobie należy dołączyć do niego całą jego dokumentację.

## ● **Zastosowanie zgodne z przeznaczeniem**

Produkt jest przeznaczony do dozowania płynnego mydła w łazience. Produkt nie jest przeznaczony do użytku komercyjnego.

## ● **Opis części**

- |   |                   |   |                           |
|---|-------------------|---|---------------------------|
| 1 | Pokrywa           | 5 | Pokrywa komory na baterie |
| 2 | Pojemnik na mydło | 6 | Przełącznik WŁ./WYŁ.      |
| 3 | Czujnik           | 7 | Komora na baterie         |
| 4 | Otwór mydła       |   |                           |

## ● **Dane techniczne**

Baterie: 4 x 1,5V=== (prąd stały) AAA/LR03  
(dołączone do zestawu)

Pojemność: ok. 330 ml

## ● **Zawartość**

1 czujnik dozownika mydła                      1 instrukcja obsługi  
4 baterie



## Bezpieczeństwo

PRZED UŻYCIEM PRZECZYTAĆ INSTRUKCJĘ  
OBSŁUGI I ZACHOWAĆ JĄ NA PRZYSZŁOŚĆ!



### **! OSTRZEŻENIE! NIEBEZPIECZEŃSTWO UTRATY ŻYCIA LUB ODNIESIENIA OBRAŻEŃ PRZEZ DZIECI!**

W żadnym wypadku nie pozostawiać dzieci bez nadzoru w pobliżu opakowania. Istnieje niebezpieczeństwo uduszenia się materiałem opakowaniowym. Dzieci często nie dostrzegają niebezpieczeństwa. Trzymać dzieci z dala od materiału opakowaniowego. Niniejszy produkt nie jest zabawką.

- Nie narażać produktu na
  - działanie ekstremalnych temperatur,
  - silne mechaniczne obciążenia.

W przeciwnym razie grozi to uszkodzeniem produktu.

- Nigdy nie otwierać produktu! Wykonywanie napraw należy zlecać wyłącznie specjalistom. W przeciwnym razie grozi to uszkodzeniem produktu.
- Niniejszy produkt może być używany przez dzieci od lat 8 oraz przez osoby z obniżonymi zdolnościami fizycznymi, sensorycznymi lub mentalnymi lub brakiem doświadczenia i/lub wiedzy, jeśli pozostają pod nadzorem lub zostały pouczone w kwestii bezpiecznego użycia produktu i rozumieją wynikające z niego zagrożenia. Dzieci nie mogą bawić się produktem. Czyszczenie i konserwacja nie mogą być przeprowadzane przez dzieci bez nadzoru.
- Nie należy używać produktu, jeśli uległ on uszkodzeniu. Regularnie sprawdzać produkt pod kątem uszkodzeń na budowie i komorze na baterie. Należy pamiętać, że uszkodzenia spowodowane nieodpowiednią obsługą, nieprzestrzeganiem instrukcji obsługi lub ingerencją osób nieupoważnionych są wyłączone z gwarancji.

- Produkt należy utrzymywać w czystości.
- Produkt napełniać wyłącznie płynnym mydłem.

 **OSTRZEŻENIE!** Nie zanurzać produktu w wodzie. W innym razie może dojść do uszkodzenia produktu.

-  Przeznaczony wyłącznie do zastosowania w pomieszczeniach.



## Wskazówki bezpieczeństwa dla baterii / akumulatorów

- **ZAGROŻENIE ŻYCIA!** Baterie / akumulatory należy trzymać poza zasięgiem dzieci. W przypadku połknięcia należy natychmiast udać się do lekarza!



## **NIEBEZPIECZEŃSTWO**

**WYBUCHU!** Baterii jednorazowego użytku nie wolno ładować ponownie. Baterii / akumulatorów nie należy zwierać i / lub otwierać. Może to doprowadzić do przegrzania, pożaru lub wybuchu.

- Nigdy nie należy wrzucać baterii / akumulatorów do ognia lub wody.
- Nigdy nie należy narażać baterii / akumulatorów na obciążenia mechaniczne.

## **Ryzyko wycieku kwasu z baterii / akumulatorów**

- Należy unikać ekstremalnych warunków i temperatur, które mogą oddziaływać na baterie / akumulatory, np. kaloryferów / bezpośredniego działania promieniowania słonecznego.
- Jeśli wyciekną baterie / akumulatory, należy unikać kontaktu skóry, oczu i błon śluzowych z chemikaliami! Dotknięte miejsca natychmiast przepłukać czystą wodą i udać się do lekarza!



### **ZAKŁADAĆ RĘKAWICE**

**OCHRONNE!** Wylane lub uszkodzone baterie / akumulatory po dotknięciu skóry mogą spowodować poparzenia chemiczne. Dlatego należy w takim przypadku nakładać odpowiednie rękawice ochronne.

- W przypadku wycieku baterii / akumulatorów natychmiast usunąć je z produktu, aby uniknąć uszkodzeń.
- Używać wyłącznie baterii / akumulatorów tego samego typu. Nie zakładać razem nowych oraz zużytych baterii / akumulatorów!
- Jeżeli produkt nie jest przez dłuższy czas używany, baterie / akumulatory należy wyjąć.

## **Ryzyko uszkodzenia produktu**

- Używać wyłącznie zalecanego rodzaju baterii / akumulatora!
- Włożyć baterie / akumulatory zgodnie z oznaczeniem biegunów (+) i (-) na baterii / akumulatorze i produkcie.
- Jeśli to konieczne, oczyścić styki baterii / akumulatora i w komorze baterii przed włożeniem baterii!
- Zużyte baterie / akumulatory wyjąć jak najszybciej z produktu.



## ● Uruchomienie

**Wskazówka:** Należy całkowicie usunąć materiał opakowania z produktu.

## ● Obsługa

### ● Zakładanie/Wymiana baterii

#### ⚠ **OSTROŻNIE! NIEBEZPIECZEŃSTWO USZKODZENIA PRODUKTU!**

**Wskazówka:** podczas wkładania baterii należy zawsze zwrócić uwagę na prawidłowe ułożenie biegunów pokazane w komorze na baterie [7]!

**Wskazówka:** zawsze stosować baterie typu mikro AAA, LR03.

**Wskazówka:** zawsze stosować baterie tego samego typu.

- Obrócić produkt i położyć na miękkim podłożu, aby uniknąć zadrapań na powierzchni.
  - Przycisk Wł. / WYł. [6] i komora na baterie [7] znajdują się pod pokrywą komory na baterie [5].
  - Otworzyć pokrywę komory na baterie [5] (patrz rys. B).
  - Należy upewnić się, że pojemnik na mydło [2] jest pusty a przełącznik WŁĄCZ/WYŁĄCZ [6] znajduje się w pozycji "●" (OFF).
  - Włożyć cztery baterie 1,5V=== (prąd stały) (AAA/LR03) (w zestawie) do komory na baterie [7] (patrz rys. C).
- Wskazówka:** Zwrócić uwagę na prawidłowe ułożenie biegunów. Jest ono zaznaczone w komorze baterii [7].
- Ponownie zamknąć pokrywę komory na baterie [5].

## ● Napełnianie mydłem

- Należy upewnić się, że pojemnik na mydło [2] jest pusty a przełącznik WŁĄCZ/WYŁĄCZ [6] znajduje się w pozycji "●" (OFF).
- Usunąć pokrywę [1].
- Pojemnik [2] napełnić mydłem aż do oznaczenia „MAX.”.
- Należy uważać, aby do komory baterii [7] lub wnętrza produktu nie dostało się mydło. Może to spowodować uszkodzenie pilki.
- Ponownie nałożyć pokrywę [1] i mocno ją przycisnąć.

## ● Obsługa produktu

- Zdjąć pokrywę komory na baterie [5].
- Należy włączyć produkt, przesuwając przełącznik WŁĄCZ/WYŁĄCZ [6] na pozycję "I" (ON).
- Zamknąć pokrywę komory na baterie [5].
- Produkt ustawić na twardym, równym i antypoślizgowym podłożu.
- Dłoń przytrzymać między dwoma czujnikami [3] a otworem mydła [4] i zebrać mydło dłonią. Podczas dozowania mydła na pojemniku [2] świeci się biała lampka. Jak tylko cofnie się rękę, to lampka wyłącza się automatycznie. Jeśli produkt jest napełniony, to powtarzać tę czynność tak często, dopóki mydło wypływa z otworu [4].

**Wskazówka:** należy unikać wysychania mydła na otworze wypływania mydła [4]. Regularnie czyścić otwór wypływania mydła [4].

Wyłączyć produkt, przesuwając przełącznik WŁ./WYŁ. [6] na "●" (OFF) i oczyścić otwór wypływania mydła [4] suchą, niestrzępiącą się szmatką. Następnie należy ponownie włączyć produkt, przesuwając przełącznik WŁĄCZ/WYŁĄCZ [6] na pozycję "I" (ON).

## ● Czyszczenie i pielęgnacja

### **⚠ OSTRZEŻENIE! NIEBEZPIECZEŃSTWO EKSPLOZJI!**

Nie zanurzać produktu w wodzie.

- **Wskazówka:** W razie nieużywania wyczyścić pojemnik na mydło [2], w tym celu należy wypłukać go czystą wodą. Pojemnik na mydło [2] napętnić kilkakrotnie czystą wodą, aby całkowicie usunąć resztki mydła. Jeśli produkt nie zostanie w pełni wyczyszczony ze wszystkich resztek mydła, to mógłby on zostać uszkodzony.
- Do zewnętrznego czyszczenia należy używać suchej, niestrzępiącej się szmatki.
- W przypadku silniejszych zabrudzeń użyć lekko zwilżonej, niemechacącej się ściereczki i łagodnego środka myjącego.
- Nie używać żrących środków czyszczących. W przeciwnym razie może dojść do uszkodzenia materiału produktu.

## ● Rozwiązywanie problemów

● = Problem

● = Przyczyna

○ = Rozwiązanie

### ● **Mydło powoli wypływa z otworu [4] jak normalnie lub produkt nie działa.**

- Baterie są za słabe.
- Należy wymienić baterie (zobacz „Zakładanie / Wymiana baterii”).
- Do komory na baterie [7] dostała się woda.
- Komorę na baterię [7] dokładnie wysuszyć. Następnie włożyć nowe baterie (zobacz „Zakładanie / Wymiana baterii”).

## ● Utylizacja

Opakowanie wykonane jest z materiałów przyjaznych dla środowiska, które można przekazać do utylizacji w lokalnym punkcie przetwarzania surowców wtórnych.



Przy segregowaniu odpadów prosimy zwrócić uwagę na oznakowanie materiałów opakowaniowych, oznaczone są one skrótami (a) i numerami (b) o następującym znaczeniu: 1-7: Tworzywa sztuczne/20-22: Papier i tektura/80-98: Materiały kompozytowe.



Produkt i materiał opakowania nadają się do ponownego przetworzenia, należy je zutylizować osobno w celu lepszego przetworzenia odpadów. Logo Triman jest ważne tylko dla Francji.



Informacji na temat możliwości utylizacji wyeksploatowanego produktu udziela urząd gminy lub miasta.



Z uwagi na ochronę środowiska nie wyrzucać urządzenia po zakończeniu eksploatacji do odpadów domowych, lecz prawidłowo zutylizować. Informacji o punktach zbiorczych i ich godzinach otwarcia udziela odpowiedni urząd.

Uszkodzone lub zużyte baterie / akumulatory muszą być poddane recyklingowi zgodnie z dyrektywą 2006/66/WE i jej zmianami. Oddać baterie / akumulatory i / lub produkt w dostępnych punktach zbiórki.



## **Niewłaściwa utylizacja baterii / akumulatorów stwarza zagrożenie dla środowiska naturalnego!**

Baterii / akumulatorów nie należy wyrzucać razem z odpadami domowymi. Mogą one zawierać szkodliwe metale ciężkie i należy je traktować jak odpady specjalne. Symbole chemiczne metali ciężkich są następujące: Cd = kadm, Hg = rtęć, Pb = ołów. Dlatego też zużyte baterie / akumulatory należy przekazywać do komunalnych punktów gromadzenia odpadów niebezpiecznych.

### **● Gwarancja**

Produkt wyprodukowano według wysokich standardów jakości i poddano skrupulatnej kontroli przed wysyłką. W przypadku wad produktu nabywcy przysługują ustawowe prawa. Gwarancja nie ogranicza ustawowych praw nabywcy produktu.

Produkt objęte jest 3 gwarancją, licząc od daty zakupu. Gwarancja wygasa w razie zawinionego przez użytkownika uszkodzenia produktu, niewłaściwego użycia lub konserwacji.

W przypadku wystąpienia w ciągu 3 lat od daty zakupu wad materiałowych lub fabrycznych, dokonujemy – według własnej oceny – bezpłatnej naprawy lub wymiany produktu.

Świadczenie gwarancyjne obejmuje wady materiałowe i fabryczne. Gwarancja nie obejmuje części produktu ulegających normalnemu zużyciu, uznawanych za części zużywalne (np. baterie) oraz uszkodzeń części tamiowych, np. przełączników, akumulatorów lub wykonanych ze szkła.

Zgodnie z Kodeksem Cywilnym art. 581 §1 wraz z wymianą urządzenia lub ważnej części czas gwarancji rozpoczyna się na nowo.

## ● Sposób postępowania w przypadku naprawy gwarancyjnej

Aby zapewnić szybkie rozpatrzenie Państwa wniosku, prosimy stosować się do następujących wskazówek:

Przed skontaktowaniem się z działem serwisowym należy przygotować paragon i numer artykułu (np. IAN 123456\_7890) jako dowód zakupu. Numery artykułów można znaleźć na tabliczce znamionowej, na graverunku, na stronie tytułowej jego instrukcji (na dole po lewej stronie) lub jako naklejkę na stronie odwrotnej lub spodniej.

W razie wystąpienia błędów w działaniu lub innych wad, należy skontaktować się najpierw z wymienionym poniżej działem serwisowym telefonicznie lub pocztą elektroniczną.

Produkt uznany za uszkodzony można następnie z dołączeniem dowodu zakupu (paragonu) i podaniem, na czym polega wada i kiedy wystąpiła, przestać bezpłatnie na podany Państwu adres serwisu.

## ● Serwis

PL **Serwis Polska**

Tel.: 22 397 4996

E-Mail: [owim@lidl.pl](mailto:owim@lidl.pl)



<b>Úvod</b> .....	Strana 72
Použití ke stanovenému účelu.....	Strana 72
Popis dílů .....	Strana 72
Technické údaje .....	Strana 72
Obsah dodávky .....	Strana 72
<b>Bezpečnost</b> .....	Strana 73
Bezpečnostní pokyny pro baterie a akumulátory .....	Strana 75
<b>Uvedení do provozu</b> .....	Strana 77
<b>Obsluha</b> .....	Strana 77
Vložení a výměna baterií.....	Strana 77
Plnění mýdla .....	Strana 78
Obsluha výrobku.....	Strana 78
<b>Čistění a ošetřování</b> .....	Strana 79
<b>Řešení problémů</b> .....	Strana 80
<b>Zlikvidování</b> .....	Strana 80
<b>Záruka</b> .....	Strana 81
Postup v případě uplatňování záruky .....	Strana 82
Servis.....	Strana 82

# Automatický dávkovač mýdla

## ● Úvod

Blahopřejeme Vám ke koupi nového výrobku. Rozhodli jste se pro kvalitní produkt. Návod k obsluze je součástí tohoto výrobku. Obsahuje důležité pokyny pro bezpečnost, použití a likvidaci. Před použitím výrobku se seznamte se všemi pokyny k obsluze a bezpečnostními pokyny. Používejte výrobek jen popsáním způsobem a na uvedených místech. Při předání výrobku třetí osobě předejte i všechny podklady.

## ● **Použití ke stanovenému účelu**

Tento výrobek je vhodný jako dávkovač tekutého mýdla v oblasti mytí rukou. Výrobek není určen ke komerčnímu využívání.

## ● **Popis dílů**

- |   |                  |   |                            |
|---|------------------|---|----------------------------|
| 1 | Víko             | 5 | Víčko přihrádky na baterie |
| 2 | Nádobka na mýdlo | 6 | Vypínač                    |
| 3 | Senzor           | 7 | Přihrádka na baterie       |
| 4 | Otvor pro mýdlo  |   |                            |

## ● **Technické údaje**

Baterie: 4 x 1,5 V  $\text{===}$  (stejnoseměrný proud) AAA/LR03  
(v obsahu dodávky)

Objem k naplnění: cca 330 ml

## ● **Obsah dodávky**

1 automatický dávkovač mýdla      1 návod k obsluze  
4 baterie





## Bezpečnost

USCHOVEJTE SI VŠECHNY BEZPEČNOSTNÍ UPOZORNĚNÍ A POKYNY PRO BUDOUCNOST!

-  **! VÝSTRAHA! NEBEZPEČÍ OHROŽENÍ ŽIVOTA A ZRANĚNÍ MALÝCH A VELKÝCH DĚTÍ!** Nenechávejte děti nikdy samotné s obalovým materiálem. Hrozí nebezpečí udušení obalovým materiálem. Děti nebezpečí často podceňují. Chraňte neustále obalový materiál před dětmi. Tento výrobek není hračka.
- Nevystavujte výrobek
  - extrémním teplotám,
  - silnému mechanickému zatížení.V opačném případě hrozí nebezpečí poškození výrobku.
- Výrobek nikdy neotevírejte! Opravy nechávejte provádět výhradně odborníky. V opačném případě hrozí nebezpečí poškození výrobku.

- Tento výrobek mohou používat děti od 8 let, osoby se sníženými fyzickými, smyslovými nebo duševními schopnostmi nebo s nedostatečnými zkušenostmi a znalostmi, jestliže budou pod dohledem nebo byly poučeny o bezpečném používání výrobku a chápou nebezpečí, která z jeho používání vyplývají. S výrobkem si děti nesmí hrát. Děti nesmí bez dohledu provádět čištění ani uživatelskou údržbu.
  - Vadný výrobek neuvádějte do provozu. Pravidelně kontrolujte těleso a přihrádku baterií, jestli nejsou poškozené. Vezměte na vědomí, že škody způsobené neodborným zacházením, nerespektováním pokynů v návodu k obsluze nebo zásahem neautorizované osoby jsou vyloučeny ze záruky.
  - Udržujte výrobek v čistotě.
  - Výrobek plňte pouze tekutým mýdlem.
- ⚠ VÝSTRAHA!** Neponořujte výrobek do vody. V opačném případě hrozí poškození výrobku.

-  Vhodné jen pro místnosti.



## Bezpečnostní pokyny pro baterie a akumulátory

- **NEBEZPEČÍ OHROŽENÍ ŽIVOTA!** Uchovávejte baterie a akumulátory mimo dosah dětí. V případě spolknutí okamžitě vyhledejte lékařskou pomoc!
-  **NEBEZPEČÍ VÝBUCHU!** Nenabíjecí baterie nikdy znovu nenabíjejte. Baterie nebo akumulátory nezkratujte ani je neotevírejte. Hrozí přehřátí, nebezpečí požáru nebo jejich prasknutí.
- Nikdy neházejte baterie nebo akumulátory do ohně ani do vody.
- Nevystavujte baterie nebo akumulátory mechanickému zatížení.

## Nebezpečí vytečení baterií / akumulátorů

- Zabraňte extrémním podmínkám a teplotám, např. na topení anebo na slunci, které mohou negativně ovlivnit funkci baterií nebo akumulátorů.
- V případě vytečení baterií / akumulátorů zabraňte kontaktu chemikálií s pokožkou, očima a sliznicemi! Omyjte ihned postižená místa dostatečným množstvím čisté vody a vyhledejte lékařskou pomoc!
-  **NOSTE OCHRANNÉ RUKAVICE!** Vyteklé i poškozené baterie nebo akumulátory mohou při kontaktu s pokožkou způsobit její poleptání. Noste proto vhodné rukavice.
- V případě vytečení ihned odstraňte baterie nebo akumulátory z výrobku, abyste zabránili jeho poškození!
- Používejte jen baterie nebo akumulátory stejného typu. Nekombinujte staré baterie nebo akumulátory s novými!

- Odstraňte baterie nebo akumulátory při delším nepoužívání z výrobku.

## **Nebezpečí poškození výrobku**

- Používejte jen udaný typ baterie nebo akumulátoru!
- Nasazujte baterie nebo akumulátory podle označení polarit (+) a (-) na bateriích nebo akumulátorech a na výrobku.
- Vyčistěte před vložením kontakty baterie nebo akumulátoru a kontakty v přihrádce na baterie!
- Vybité baterie nebo akumulátory ihned vyjměte z výrobku.

## **● Uvedení do provozu**

**Upozornění:** Odstraňte úplně obalový materiál z výrobku.

## **● Obsluha**

### **● Vložení a výměna baterií**

#### **⚠ VAROVÁNÍ! NEBEZPEČÍ POŠKOZENÍ VÝROBKU!**

**Upozornění:** Při vkládání baterií dbejte na udanou polaritu v přihrádce na baterie .

**Upozornění:** Používejte jen baterie typu micro AAA, LR03.

**Upozornění:** Používejte vždy jen baterie stejného typu.

- Obráťte výrobek a položte ho na měkký podklad, aby se jeho povrch nepoškrábal.
  - Vypínač [6] a přihrádka na baterie [7] jsou pod víčkem krytu přihrádky na baterie [5].
  - Otevřete víčko přihrádky na baterie [5] (viz obr. B).
  - Přesvědčte se že je nádobka na mýdlo [2] prázdná a vypínač [6] v poloze "●" (OFF).
  - Vložte do přihrádky [7] čtyři baterie 1,5 V=== (stejnoseměrný proud) (AAA/LR03) (v obsahu dodávky) (viz obr. C).
- Upozornění:** Dbejte na správnou polaritu. Polarita je zobrazena v přihrádce na baterie [7].
- Zavřete zase víčko přihrádky na baterie [5].

## ● Plnění mýdla

- Přesvědčte se že je nádobka na mýdlo [2] prázdná a vypínač [6] v poloze "●" (OFF).
- Odstraňte kryt [1].
- Naplňte dávkovač mýdla [2] mýdlem až po značku „MAX“.
- Dávejte pozor, aby se mýdlo nedostalo do přihrádky na baterie [7] nebo dovnitř výrobku. Může dojít k poškození výrobku.
- Kryt [1] opět zavřete a jemně ho přitlačte.

## ● Obsluha výrobku

- Sejměte víčko přihrádky na baterie [5].
- Zapněte výrobek nastavením vypínače [6] do polohy "I" (ON).
- Zavřete víčko přihrádky na baterie [5].
- Stavte výrobek na pevný, rovný a neklouzavý podklad.
- Nastavte ruku mezi senzory [3] a otvor pro mýdlo [4], zachyťte mýdlo do ruky. Během výdeje mýdla svítí v dávkovači mýdla [2] bílá kontrolka. Jakmile Vaší ruku odtáhnete kontrolka zhasne. Po

novém naplnění opakujte postup dávkování tak dlouho až vyjde mýdlo z otvoru [4].

**Upozornění:** Zabraňte zaschnutí mýdla na otvoru [4] k jeho dávkování. Otvor [4] k dávkování mýdla pravidelně čistěte.

Výrobek vypněte přepnutím vypínače [6] do polohy "O" (OFF) a vyčistěte otvor [4] k dávkování mýdla suchým hadrem, který nepouští vlákna. Následně výrobek opět zapněte přepnutím vypínače ZAP / VYP [6] do polohy "I" (ON).

## ● Čištění a ošetřování

**⚠ VÝSTRAHA! NEBEZPEČÍ VÝBUCHU!** Neponořujte výrobek do vody.

- **Upozornění:** Při nepoužívání vymyjte prázdnou nádobku na mýdlo [2] čistou vodou. K tomu naplňte nádobku na mýdlo [2] vícekrát čistou vodou, abyste odstranili úplně zbytky mýdla. Nevyčištěný výrobek se může poškodit.
- Na čištění a ošetřování povrchu výrobku používejte suchý hadr, který nepouští vlákna.
- Na silná znečištění použijte mírně navlhčený hadr a případně slabý mycí prostředek.
- V žádném případě nepoužívejte žíravé čisticí prostředky. V opačném případě může dojít k poškození materiálu výrobku.

## ● Řešení problémů

● = Problém

⊙ = Příčina

○ = Odstranění

### ● **Mýdlo vystupuje z otvoru [4] pomaleji než obvykle nebo výrobek nefunguje.**

- ⊙ Baterie jsou slabé.
- Baterie vyměňte (viz “Vložení a výměna baterií”).
- ⊙ Do přihrádky na baterie [7] se dostala voda.
- Nechte přihrádku na baterie [7] úplně vyschnout. Potom vložte dovnitř nové baterie (viz “Vložení a výměna baterií”).

## ● Zlikvidování

Obal se skládá z ekologických materiálů, které můžete zlikvidovat prostřednictvím místních sběrů recyklovatelných materiálů.



Při třídění odpadu se řiďte podle označení obalových materiálů zkratkami (a) a čísly (b), s následujícím významem: 1–7: umělé hmoty / 20–22: papír a lepenka / 80–98: složené látky.



Výrobek a obalové materiály jsou recyklovatelné, zlikvidujte je odděleně pro lepší odstranění odpadu. Logo Triman platí jen pro Francii.



○ možnostech likvidace vysloužilých zařízení se informujte u správy vaší obce nebo města.





V zájmu ochrany životního prostředí vysloužilý výrobek nevyhazujte do domovního odpadu, ale předejte k odborné likvidaci. O sběrnách a jejich otevíracích hodinách se můžete informovat u příslušné správy města nebo obce.

Vadné nebo vybité baterie resp. akumulátory se musí, podle směrnice 2006/66/ES a jejich příslušných změn, recyklovat. Baterie, akumulátory i výrobek odevzdejte zpět do nabízených sběrů.



### **Ekologické škody v důsledku chybné likvidace baterií / akumulátorů!**

Baterie / akumulátory se nesmí zlikvidovat v domácím odpadu. Mohou obsahovat jedovaté těžké kovy a musí se zpracovávat jako zvláštní odpad. Chemické symboly těžkých kovů: Cd = kadmium, Hg = rtuť, Pb = olovo. Proto odevzdejte opotřebované baterie / akumulátory u komunální sběrně.

## **● Záruka**

Výrobek byl vyroben s nejvyšší pečlivostí podle přísných kvalitativních směrnic a před odesláním prošel výstupní kontrolou. V případě závad máte možnost uplatnění zákonných práv vůči prodejci. Vaše práva ze zákona nejsou omezena naší níže uvedenou zárukou.

Na tento artikl platí 3 záruka od data zakoupení. Záruční lhůta začíná od data zakoupení. Uschovejte si dobře originál pokladní stvrzenky. Tuto stvrzenku budete potřebovat jako doklad o zakoupení.

Pokud se do 3 let od data zakoupení tohoto výrobku vyskytne vada materiálu nebo výrobní vada, výrobek Vám – dle našeho rozhodnutí – bezplatně opravíme nebo vyměníme. Tato záruka zaniká, jestliže se výrobek poškodí, neodborně použil nebo neobdržel pravidelnou údržbu.

Záruka platí na vady materiálu a výrobní vady. Tato záruka se nevztahuje na díly výrobku podléhající opotřebení (např. na baterie), dále na poškození křehkých, choulostivých dílů, např. vypínačů, akumulátorů nebo dílů zhotovených ze skla.

## ● Postup v případě uplatňování záruky

Pro zajištění rychlého zpracování Vašeho případu se řiďte následujícími pokyny:

Pro všechny požadavky si připravte pokladní stvrzenku a číslo artiklu (např. IAN 123456\_7890) jako doklad o zakoupení.

Číslo artiklu najdete na typovém štítku, gravuře, titulní stránce návodu (vlevo dole) nebo na nálepce na zadní nebo spodní straně.

V případě poruch funkce nebo jiných závad nejdříve kontaktujte, telefonicky nebo e-mailem, v následujícím textu uvedené servisní oddělení. Výrobek registrovaný jako vadný potom můžete s přiloženým dokladem o zakoupení (pokladní stvrzenkou) a údaji k závadě a kdy k ní došlo, bezplatně zaslat na adresu servisu, která Vám byla sdělena.

## ● Servis

**CZ Servis Česká republika**

Tel.: 800 143 873

E-Mail: [owim@idl.cz](mailto:owim@idl.cz)



<b>Úvod</b> .....	Strana 84
Používanie v súlade s určeným účelom .....	Strana 84
Popis častí.....	Strana 84
Technické údaje .....	Strana 84
Obsah dodávky .....	Strana 84
<b>Bezpečnosť</b> .....	Strana 85
Bezpečnostné upozornenia týkajúce sa batérií / akumulátorových batérií .....	Strana 87
<b>Uvedenie do prevádzky</b> .....	Strana 89
<b>Obsluha</b> .....	Strana 89
Vloženie / výmena batérií.....	Strana 89
Naplnenie mydla .....	Strana 90
Ovládanie výrobku .....	Strana 90
<b>Čistenie a údržba</b> .....	Strana 91
<b>Odstránenie problémov</b> .....	Strana 92
<b>Likvidácia</b> .....	Strana 92
<b>Záruka</b> .....	Strana 93
Postup v prípade poškodenia v záruke .....	Strana 94
Servis.....	Strana 95

# Elektrický dávkovač mydla

## ● Úvod

Blahoželáme Vám ku kúpe Vášho nového výrobku. Rozhodli ste sa pre veľmi kvalitný výrobok. Návod na obsluhu je súčasťou tohto výrobku. Obsahuje dôležité upozornenia týkajúce sa bezpečnosti, používania a likvidácie. Skôr ako začnete výrobok používať, oboznámte sa so všetkými pokynmi k obsluhu a bezpečnosti. Výrobok používajte iba v súlade s popisom a v uvedených oblastiach používania. V prípade postúpenia výrobku ďalším osobám odovzdajte aj všetky dokumenty patriace k výrobku.

## ● Používanie v súlade s určeným účelom

Produkt je vhodný na dávkovanie tekutého mydla v umývacích priestoroch. Produkt nie je určený na podnikateľské účely.

## ● Popis častí

- |   |                 |   |                            |
|---|-----------------|---|----------------------------|
| 1 | Kryt            | 5 | Kryt priečinka pre batérie |
| 2 | Nádoba na mydlo | 6 | ZA-/VYPÍNAČ                |
| 3 | Senzor          | 7 | Priečinko pre batérie      |
| 4 | Otvor pre mydlo |   |                            |

## ● Technické údaje

Batérie: 4 x 1,5 V  $\text{===}$  (jednosmerný prúd) AAA/LR03  
(sú súčasťou dodávky)

Plniace množstvo: cca. 330 ml

## ● Obsah dodávky

- |                             |                       |
|-----------------------------|-----------------------|
| 1 elektrický dávkovač mydla | 1 návod na používanie |
| 4 batérie                   |                       |



## Bezpečnosť

VŠETKY BEZPEČNOSTNÉ UPOZORNENIA A NÁVOD NA OBSLUHU SI PROSÍM STAROSTLIVO USCHOVAJTE PRE BUDÚCNOSŤ!



■ **VAROVANIE! NEBEZPEČENSTVO OHROZENIA ŽIVOTA A NEBEZPEČENSTVO ÚRAZU PRE MALÉ I STARŠIE DETI!**

Nikdy nenechávajúť deti bez dozoru s obalovým materiálom. Hrozí nebezpečenstvo udusenía obalovým materiálom. Deti často podceňujú nebezpečenstvá. Obalový materiál držte vždy mimo dosahu detí. Tento výrobok nie je určený na hranie.

■ Produkt

- nevystavujte extrémnym teplotám,
- silnej mechanickej záťaži.

V opačnom prípade hrozí poškodenie produktu.

- Nikdy neotvárajte produkt! Opravami poverte výhradne odborníkov. V opačnom prípade hrozí poškodenie produktu.

- Tento výrobok môžu používať deti od 8 rokov, ako aj osoby so zníženými psychickými, sensorickými alebo mentálnymi schopnosťami alebo s nedostatkom skúseností a vedomostí, ak sú pod dozorom, alebo ak boli poučené ohľadom bezpečného používania výrobku, a ak porozumeli nebezpečenstvám spojeným s jeho používaním. Deti sa s výrobkom nesmú hrať. Čistenie a údržbu nesmú vykonávať deti bez dozoru.
  - Výrobok neuvádzajte do prevádzky, ak je poškodený. Pravidelne kontrolujte produkt ohľadom poškodení na schránke a priečinku pre batérie. Nezabúdajte, že poškodenia v dôsledku neodbornej manipulácie, nerešpektovania návodu na obsluhu alebo zásahu zo strany neautorizovanej osoby sú zo záruky vylúčené.
  - Udržiavajte výrobok čistý.
  - Výrobok naplňajte iba tekutým mydlom.
- ⚠ VAROVANIE!** Neponárajte výrobok do vody. Inak hrozí poškodenie výrobku.

-  Určené výhradne pre oblasť interiéru.



## Bezpečnostné upozornenia týkajúce sa batérií / akumu- látorových batérií

- **NEBEZPEČENSTVO OHROZENIA ŽIVOTA!**  
Batérie / akumulátorové batérie držte mimo dosahu detí. V prípade prehltnutia okamžite vyhľadajte lekára!
-  **NEBEZPEČENSTVO EXPLÓZIE!**  
Nenabíjateľné batérie nikdy znova nenabíjajte. Batérie / akumulátorové batérie neskratujte a / alebo neotvárajte. Následkom môže byť prehriatie, požiar alebo explózia.
- Batérie / akumulátorové batérie nikdy nehádzte do ohňa alebo vody.
- Nevystavujte batérie / akumulátorové batérie mechanickej záťaži.

## Riziko vytečenia batérií / akumulátorových batérií

- Batérie / akumulátorové batérie nikdy nevystavujte extrémnym podmienkam a teplotám, ktoré by na ne mohli pôsobiť, napr. na vykurovacích telesách / priamom slnečnom žiarení.
- Ak batérie / akumulátorové batérie vytekli, zabráňte kontaktu pokožky, očí a slizníc s chemikáliami! Ihneď vypláchnite postihnuté miesta väčším množstvom čistej vody a okamžite vyhľadajte lekára!
-  **NOSTE OCHRANNÉ RUKAVICE!** Vytečené alebo poškodené batérie / akumulátorové batérie môžu pri kontakte s pokožkou spôsobiť poleptanie. V takom prípade preto noste vhodné ochranné rukavice.
- V prípade vytečenia batérií / akumulátorových batérií ich ihneď vyberte z výrobku, aby ste predišli vzniku škôd.
- Používajte iba batérie / akumulátorové batérie rovnakého typu. Nekombinujte staré batérie / akumulátorové batérie s novými!



- Ak produkt dlhší čas nepoužívate, vyberte z neho batérie / akumulátorové batérie.

## **Riziko poškodenia produktu**

- Používajte výhradne uvedený typ batérií / akumulátorových batérií!
- Vložte batérie / akumulátorové batérie podľa označenia polarít (+) a (-) na batérii / akumulátorovej batérii a výrobku.
- Pred vloženíím vyčistite kontakty na batérii / akumulátorovej batérii a v priečinku pre batérie!
- Vybité batérie / akumulátorové batérie ihneď vyberte z produktu.

## **● Uvedenie do prevádzky**

**Poznámka:** Odstráňte celý obalový materiál z výrobku.

## **● Obsluha**

### **● Vloženie / výmena batérií**

**⚠ POZOR! NEBEZPEČENSTVO POŠKODENIA PRODUKTU!**

**Poznámka:** Pri vkladaní batérií vždy dbajte na správnu polaritu zobrazenú v priečinku pre batérie !

**Poznámka:** Používajte vždy batérie typu Micro AAA, LR03.

**Poznámka:** Používajte vždy batérie rovnakého typu.

- Otočte výrobok a položte ho na mäkkú podložku, aby nedošlo k poškrabaniu povrchu.
- ZA-/VYPÍNAČ [6] a kryt priedínka pre batérie [7] sa nachádzajú pod krytom priedínka pre batérie [5].
- Otvorte kryt priedínka pre batérie [5] (pozri obr. B).
- Uistite sa, že je nádoba na mydlo [2] prázdna a ZA-/VYPÍNAČ [6] stojí na „O“ (OFF).
- Vložte štyri batérie 1,5V (jednosmerný prúd) (AAA/LR03) (sú súčasťou dodávky) do priedínka pre batérie [7] (pozri obr. C).
- **Poznámka:** Dodržte správnu polaritu. Tá je znázornená v priedínku pre batérie [7].
- Opäť zatvorte kryt priedínka pre batérie [5].

## ● Naplnenie mydla

- Uistite sa, že je nádoba na mydlo [2] prázdna a ZA-/VYPÍNAČ [6] stojí na „O“ (OFF).
- Odstráňte kryt [1].
- Naplňte nádobu na mydlo [2] mydlom až po označenie „MAX.“.
- Dbajte na to, aby sa mydlo nedostalo do priedínka pre batérie [7] alebo do vnútra výrobku. Mohlo by to poškodiť produkt.
- Opäť nasadíte kryt [1] a pevne ho zatlačte.

## ● Ovládanie výrobku

- Vyberte kryt priedínka pre batérie [5].
- Zapnite výrobok tak, že posuniete ZA-/VYPÍNAČ [6] do polohy „I“ (ON).
- Zatvorte kryt priedínka pre batérie [5].
- Postavte výrobok na pevný, rovný a nekĺzavý podklad.
- Držte Vašu ruku medzi dvoma senzormi [3] a otvorom pre mydlo [4] a rukou zachyťte mydlo. Počas výdaja mydla sa rozsvieti v nádobe

na mydlo [2] biely indikátor stavu. Akonáhle Vašu ruku odťahnete, indikátor stavu sa automaticky znova vypne. Ak je produkt novo naplnený, opakujte tento postup tak dlho, kým z otvoru pre mydlo [4] nevyteká mydlo.

**Poznámka:** Zabráňte zaschnutiu mydla na otvore pre mydlo [4]. Pravidelne čistite otvor pre mydlo [4].

Vypnite výrobok tak, že posuniete ZA-/VYPÍNAČ [6] na „O“ (OFF) a vyčistíte otvor pre mydlo [4] suchou handričkou, ktorá nepúšťa vlákna. Následne výrobok znova zapnite tak, že ZA-/VYPÍNAČ [6] posuniete do pozície „I“ (ON).

## ● Čistenie a údržba

**VAROVANIE! NEBEZPEČENSTVO EXPLÓZIE!** Výrobok neponárajte do vody.

- **Poznámka:** V prípade nepoužívania vyčistíte prázdnu nádobu na mydlo [2] tak, že ju prepláchnete čistou vodou. Viackrát naplňte nádobu na mydlo [2] čistou vodou, aby ste úplne odstránili zvyšky mydla. Ak z výrobku nebudú úplne odstránené všetky zvyšky mydla, môže dôjsť k jeho poškodeniu.
- Na vonkajšie čistenie a údržbu používajte suchú handričku, ktorá nepúšťa vlákna.
- Pri hrubších nečistotách použite jemne navlhčenú handričku, ktorá nepúšťa vlákna, a jemný prostriedok na umývanie.
- V žiadnom prípade nepoužívajte zieravé čistiace prostriedky. Materiál produktu sa môže v opačnom prípade poškodiť.

## ● Odstránenie problémov

● = Problém

⊙ = Príčina

○ = Odstránenie

### ● **Mydlo vychádza z otvoru pre mydlo 4 pomalšie ako zvyčajne alebo výrobok nefunguje.**

- ⊙ Batérie sú príliš slabé.
- Vymeňte batérie (pozri „Vloženie / výmena batérií“).
- ⊙ Do priečinku pre batérie 7 vnikla voda.
- Priečinkov pre batérie 7 nechajte úplne vyschnúť. Potom vložte nové batérie (pozri „Vloženie / výmena batérií“).

## ● Likvidácia

Obal pozostáva z ekologických materiálov, ktoré môžete odovzdať na miestnych recyklačných zberných miestach.



Všímajte si prosím označenie obalových materiálov pre triedenie odpadu, sú označené skratkami (a) a číslami (b) s nasledujúcim významom: 1-7: Plasty / 20-22: Papier a kartón / 80-98: Spojené látky.



Výrobok a obalové materiály sú recyklovateľné, zlikvidujte ich oddelene pre lepšie spracovanie odpadu. Trimán-Logo platí iba pre Francúzsko.



○ možnostiach likvidácie opotrebovaného výrobku sa môžete informovať na Vašej obecnej alebo mestskej správe.



Ak výrobok doslúžil, v záujme ochrany životného prostredia ho neodhodte do domového odpadu, ale odovzdajte na odbornú likvidáciu. Informácie o zberných miestach a ich otváracích hodinách získate na Vašej príslušnej správe.

Defektné alebo použité batérie / akumulátorové batérie musia byť odovzdané na recykláciu podľa smernice 2006/66/ES a jej zmien. Batérie / akumulátorové batérie a / alebo výrobok odovzdajte prostredníctvom dostupných zberných stredísk.



### **Nesprávna likvidácia batérii / akumulátorových batérii ničí životné prostredie!**

Batérie / akumulátorové batérie sa nesmú likvidovať spolu s domovým odpadom. Môžu obsahovať jedovaté ťažké kovy a je potrebné zaobchádzať s nimi ako s nebezpečným odpadom. Chemické značky ťažkých kovov sú nasledovné: Cd = kadmium, Hg = ortuť, Pb = olovo. Opatrované batérie / akumulátorové batérie preto odovzdajte v komunálnej zberni.

## **● Záruka**

Tento výrobok bol dôkladne vyrobený podľa prísnych akostných smeríc a pred dodaním svedomito testovaný. V prípade nedostatkov tohto výrobku Vám prináležia zákonné práva voči predajcovi produktu. Tieto zákonné práva nie sú našou nižšie uvedenou zárukou obmedzené.

Na tento produkt poskytujeme 3-ročnú záruku od dátumu nákupu. Záručná doba začína plynúť dátumom kúpy. Starostlivo si prosím uschovajte originálny pokladničný lístok. Tento doklad je potrebný ako dôkaz o kúpe.

Ak sa v rámci 3 rokov od dátumu nákupu tohto výrobku vyskytne chyba materiálu alebo výrobná chyba, výrobok Vám bezplatne opravíme alebo vymeníme – podľa nášho výberu. Táto záruka zaniká, ak bol produkt poškodený, neodborne používaný alebo neodborne udržiavaný.

Poskytnutie záruky sa vzťahuje na chyby materiálu a výrobné chyby. Táto záruka sa nevzťahuje na časti produktu, ktoré sú vystavené normálnemu opotrebovaniu, a preto ich je možné považovať za opotrebovateľné diely (napr. batérie) alebo na poškodenia na rozbitných dieloch, napr. na spínači, akumulátorových batériách alebo častiach, ktoré sú zhotovené zo skla.

## ● Postup v prípade poškodenia v záruke

Pre zaručenie rýchleho spracovania Vašej požiadavky dodržte prosím nasledujúce pokyny:

Pre všetky otázky majte pripravený pokladničný doklad a číslo výrobku (napr. IAN 123456\_7890) ako dôkaz o kúpe.

Číslo výrobku nájdete na typovom štítku, gravúre, na prednej strane Vášho návodu (dole vľavo) alebo ako nálepku na zadnej alebo spodnej strane.

Ak sa vyskytnú funkčné poruchy alebo iné nedostatky, najskôr telefonicky alebo e-mailom kontaktujte následne uvedené servisné oddelenie. Produkt označený ako defektný potom môžete s priloženým dokladom o kúpe (pokladničný lístok) a uvedením, v čom spočíva nedostatok a kedy sa vyskytol, bezplatne odoslať na Vám oznámenú adresu servisného pracoviska.

● **Servis**

**SK Servis Slovensko**

Tel.: 0850 232001

E-pošta: [owim@lidl.sk](mailto:owim@lidl.sk)



**OWIM GmbH & Co. KG**

Stiftsbergstraße 1  
DE-74167 Neckarsulm  
GERMANY

Model-No.: HG05324  
Version: 06/2019

Stand der Informationen · Last Information  
Update · Version des informations · Stand  
van de informatie · Stan informacjii · Stav  
informacii · Stav informácií: 06/2019  
Ident.-No.: HG05324062019-8

---

