

LED-DECKENLEUCHTE/LED CEILING LIGHT/ PLAFONNIER À LED

DE AT CH

LED-DECKENLEUCHTE

Montage-, Bedienungs- und Sicherheitshinweise

FR BE

PLAFONNIER À LED

Instructions de montage, d'utilisation et consignes de sécurité

PL

LAMPA SUFITOWA LED

Wskazówki montażu, obsługi i bezpieczeństwa

SK

STROPNÉ LED SVIETIDLO

Pokyny pre montáž, obsluhu a bezpečnostné pokyny

DK

LED LOFTSLAMPE

Monterings-, betjenings- og sikkerhedshenvisninger

HU

LED MENNYEZETI LÁMPA

Szerelési, használati és biztonsági tudnivalók

GB IE

LED CEILING LIGHT

Assembly, operating and safety instructions

NL BE

LED-PLAFONDLAMP

Montage-, bedienings- en veiligheidsinstructies

CZ

STROPNÍ LED SVÍTIDLO

Pokyny k montáži, obsluze a bezpečnostní pokyny

ES

LÁMPARA LED DE TECHO

Instrucciones de montaje, de uso y de seguridad

IT

LAMPADA LED DA SOFFITTO

Istruzioni di montaggio, d'uso e di sicurezza

SI

LED-STROPNA SVETILKA

Navodila za montažo, uporabo in varnostna navodila

IAN 389499_2201

DE AT FR NL BE
PL CZ SK DK HU

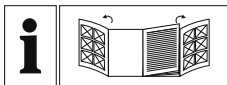

DE AT CH

Klappen Sie vor dem Lesen die beiden Seiten mit den Abbildungen aus und machen Sie sich anschließend mit allen Funktionen des Gerätes vertraut.

GB IE

Before reading, unfold both pages containing illustrations and familiarise yourself with all functions of the device.

FR BE

Avant de lire le mode d'emploi, ouvrez les deux pages contenant les illustrations et familiarisez-vous ensuite avec toutes les fonctions de l'appareil.

NL BE

Vouw vóór het lezen de beide pagina's met de afbeeldingen open en maak u vertrouwd met alle functies van het apparaat.

PL

Przed przeczytaniem proszę rozłożyć obie strony z ilustracjami, a następnie proszę zapoznać się z wszystkimi funkcjami urządzenia.

CZ

Před čtením si odklopte obě dvě strany s obrázky a potom se seznámte se všemi funkcemi přístroje.

SK

Pred čítaním si odklopte obidve strany s obrázkami a potom sa oboznámte so všetkými funkciami prístroja.

ES

Antes de empezar a leer abra las dos páginas que contienen las imágenes y, en seguida, familiarícese con todas las funciones del dispositivo.

DK

Før du læser, vend begge siderne med billeder frem og bliv bekendt med alle apparatets funktioner.

IT

Prima di leggere aprire le due pagine con le immagini e prendere confidenza con le diverse funzioni dell'apparecchio.

HU

Olvasás előtt kattintson az ábrákat tartalmazó mindkét oldalra és végezetül ismerje meg a készülék mindegyik funkcióját.

SI

Pred branjem obe strani s slikami odprite navzven in se nato seznanite z vsemi funkcijami naprave.

DE/AT/CH	Montage-, Bedienungs- und Sicherheitshinweise	Seite	5
GB/IE	Assembly, operating and safety instructions	Page	13
FR/BE	Instructions de montage, d'utilisation et consignes de sécurité	Page	21
NL/BE	Montage-, bedienings- en veiligheidsinstructies	Pagina	31
PL	Wskazówki montażu, obsługi i bezpieczeństwa	Strona	39
CZ	Pokyny k montáži, obsluze a bezpečnostní pokyny	Strana	47
SK	Pokyny pre montáž, obsluhu a bezpečnostné pokyny	Strana	55
ES	Instrucciones de montaje, de uso y de seguridad	Página	63
DK	Monterings-, betjenings- og sikkerhedshenvisninger	Side	71
IT	Istruzioni di montaggio, d'uso e di sicurezza	Pagina	79
HU	Szerelési, használati és biztonsági tudnivalók	Oldal	87
SI	Navodila za montažo, uporabo in varnostna navodila	Stran	97

A

14165102L

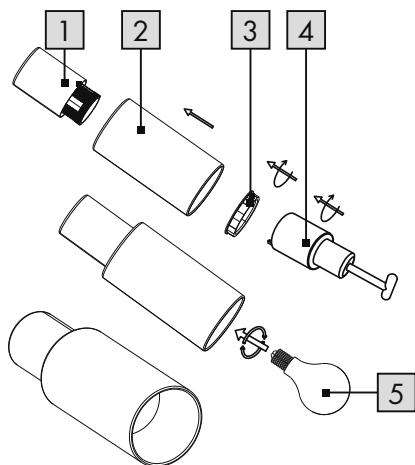

14165202L

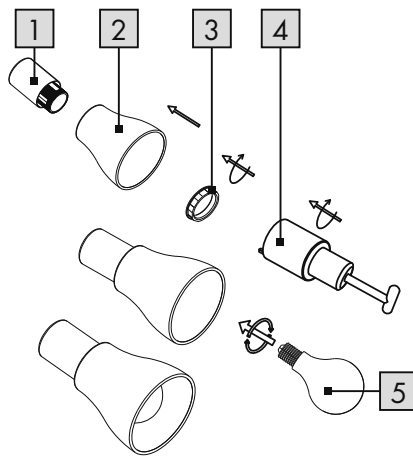

B

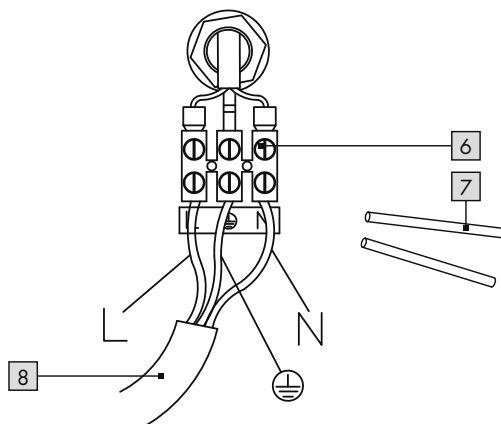

C

14165102L

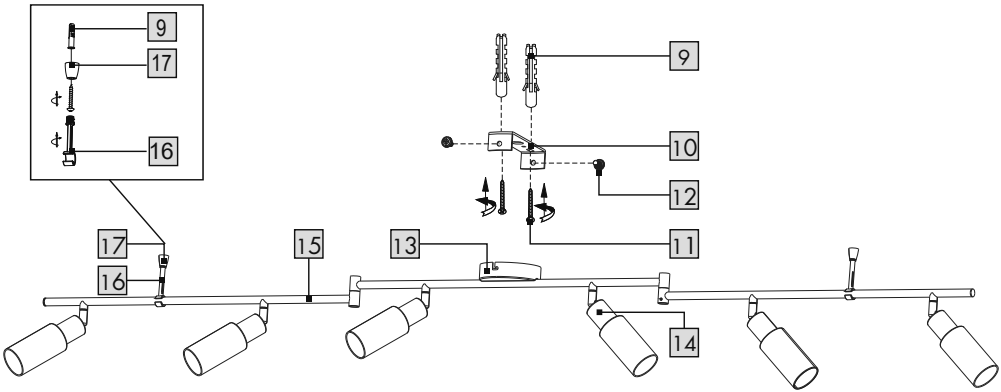



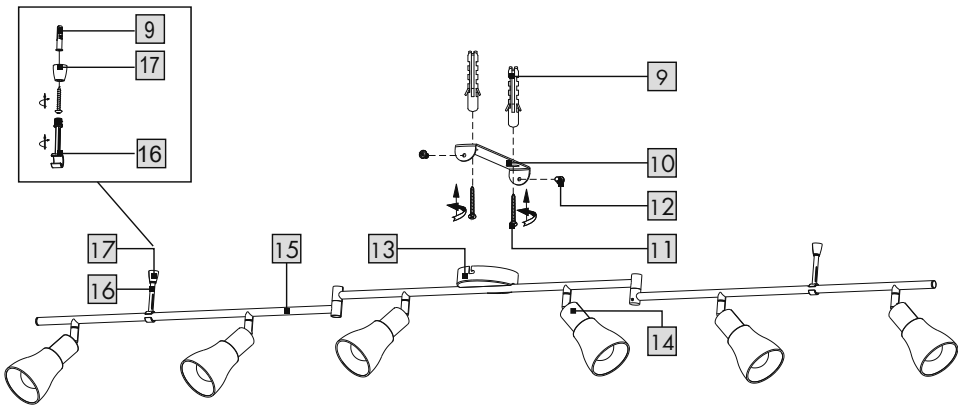







14165202L



Legende der verwendeten Piktogramme	Seite	6
Einleitung	Seite	6
Bestimmungsgemäße Verwendung.....	Seite	7
Lieferumfang.....	Seite	7
Teilebeschreibung.....	Seite	7
Technische Daten.....	Seite	7
Sicherheit	Seite	8
Sicherheitshinweise.....	Seite	8
Vorbereitung	Seite	9
Benötigtes Werkzeug und Material.....	Seite	9
Vor der Installation	Seite	9
Inbetriebnahme	Seite	9
Leuchte montieren.....	Seite	9
Spot ausrichten.....	Seite	10
Leuchtmittel wechseln.....	Seite	10
Wartung und Reinigung	Seite	11
Entsorgung	Seite	11
Garantie und Service	Seite	12
Garantie.....	Seite	12
Serviceadresse.....	Seite	12
Konformitätserklärung.....	Seite	12
Hersteller.....	Seite	12

Legende der verwendeten Piktogramme/Einleitung

Legende der verwendeten Piktogramme			
	Anweisungen lesen!		Nicht dimmbar
	Diese Leuchte ist ausschließlich für den Betrieb im Innenbereich, in trockenen und geschlossenen Räumen geeignet.		So verhalten Sie sich richtig
	Wechselstrom/-spannung		Entsorgen Sie Verpackung und Gerät umweltgerecht!
Hz	Hertz (Frequenz)		Wellpappe
V	Volt		Sonstige Pappe
W	Watt (Wirkleistung)		Polyethylen (geringe Dichte)
	Schutzleiter		Die Verpackung besteht aus 100% recyceltem Papier.
	Warn- und Sicherheitshinweise beachten!	25000h	LED-Lebensdauer
	Sicherheitshinweise Handlungsanweisungen		Leuchtmittel - Nur in trockener Umgebung einsetzen.
	Lebens- und Unfallgefahr für Kleinkinder und Kinder!		Leuchtmittel ist vom Kunden austauschbar
	Vorsicht! Verbrennungsgefahr durch heiße Oberflächen!	IP20	Nur für den Innenbereich
	Warnung vor elektrischem Schlag! Lebensgefahr!		

LED-Deckenleuchte

● Einleitung



Wir beglückwünschen Sie zum Kauf Ihres neuen Gerätes. Sie haben sich damit für ein hochwertiges Produkt entschieden.

Bitte lesen Sie diese Bedienungsanleitung vollständig und sorgfältig durch. Klappen Sie die Seite mit den Abbildungen aus. Diese Anleitung gehört zu diesem

Produkt und enthält wichtige Hinweise zur Inbetriebnahme und Handhabung. Beachten Sie immer alle Sicherheitshinweise. Prüfen Sie vor der Inbetriebnahme, ob die korrekte Spannung vorhanden ist und ob alle Teile richtig montiert sind. Sollten Sie Fragen haben oder unsicher in Bezug auf die Handhabung des Gerätes sein, setzen Sie sich bitte mit Ihrem Händler oder der Servicestelle in Verbindung. Bewahren Sie diese Anleitung bitte sorgfältig auf und geben Sie sie ggf. an Dritte weiter.

● Bestimmungsgemäße Verwendung



Diese Leuchte ist ausschließlich für den Betrieb im Innenbereich, in trockenen und geschlossenen Räumen geeignet.

Die Leuchte kann auf allen normal entflammaren Oberflächen befestigt werden. Dieses Gerät ist nur für den Einsatz in privaten Haushalten vorgesehen. Dieses Produkt ist vorgesehen für den normalen Betrieb.

● Lieferumfang

Kontrollieren Sie unmittelbar nach dem Auspacken immer den Lieferumfang auf Vollständigkeit sowie den einwandfreien Zustand des Gerätes.

- 1 LED Deckenleuchte, 6-flammig
(Modell 14165202L/14165102L)
- 6 Lampengläser
(Modell 14165202L/14165102L)
- 6 LED-Leuchtmittel, E14 Kerze, 4,9 W
(Modell 14165102L)
- 6 LED Leuchtmittel, E14, Miniglobe, 4,9 W
(Modell 14165202L)
- 2 Deckenhalterungen
(Modell 14165202L/14165102L)
- 2 Flachkopfschrauben (Deckenhalterung)
(Modell 14165202L/14165102L)
- 2 Dübel (Modell 14165202L/14165102L)

Alle Modelle:

- 2 Dübel
- 2 Rundkopfschrauben (Montagewinkel)
- 2 Schutzschläuche
- 1 Werkzeug
- 1 Montage- und Bedienungsanleitung

● Teilebeschreibung

- 1 Fassung
- 2 Lampenglas
- 3 Schraubring
- 4 Werkzeug
- 5 Leuchtmittel
- 6 Lüsterklemme
- 7 Schutzschlauch
- 8 Netzanschlusskabel (extern)
- 9 Dübel
- 10 Montagewinkel
- 11 Rundkopfschraube (Montagewinkel)
- 12 Fixierschraube (Anschlussgehäuse)
- 13 Anschlussgehäuse
- 14 Spot
- 15 Leuchtenarm
- 16 Deckenhalterung (Leuchtenarm)
(Modell 14165202L/14165102L)
- 17 Sockel (Modell 14165202L/14165102L)

● Technische Daten

- Artikelnummern: 14165102L/14165202L
- Schutzklasse: I
- Betriebsspannung: 230-240V~, 50Hz
- Schutzart: IP20

Modell 14165202L/14165102L:

Nennleistung max.: 6 x E14, LED, max. 4,9 W

Dieses Produkt enthält Lichtquellen der Energieeffizienzklasse „F“.

● **Sicherheit**



Sicherheitshinweise

Bei Schäden, die durch Nichtbeachtung dieser Bedienungsanleitung verursacht werden, erlischt der Garantieanspruch! Für Folgeschäden wird keine Haftung übernommen! Bei Sach- oder Personenschäden, die durch unsachgemäße Handhabung oder Nichtbeachtung der Sicherheitshinweise verursacht werden, wird keine Haftung übernommen!

■ **LEBENS- UND UNFALLGEFAHR FÜR KLEINKINDER UND KINDER!**

Lassen Sie Kinder niemals unbeaufsichtigt mit dem Verpackungsmaterial. Es besteht Erstickungsgefahr durch Verpackungsmaterial. Kinder unterschätzen häufig die Gefahren. Halten Sie Kinder stets vom Produkt fern.

- Dieses Gerät kann von Kindern ab 8 Jahren und darüber, sowie von Personen mit verringerten physischen, sensorischen oder mentalen Fähigkeiten oder Mangel an Erfahrung und Wissen benutzt werden, wenn sie beaufsichtigt oder bezüglich des sicheren Gebrauchs des Gerätes unterwiesen wurden und die daraus resultierenden Gefahren verstehen. Kinder dürfen nicht mit dem Gerät spielen. Reinigung und Benutzerwartung dürfen nicht von Kindern ohne Beaufsichtigung durchgeführt werden.



Vermeiden Sie Lebensgefahr durch elektrischen Schlag

- Lassen Sie die Elektroinstallation durch einen ausgebildeten Elektriker oder eine für Elektroinstallationen eingewiesene Person durchführen.
- Überprüfen Sie vor jedem Netzanschluss die Leuchte und das Netzanschlusskabel auf etwaige Beschädigungen. Benutzen Sie Ihre Leuchte niemals, wenn Sie irgendwelche Beschädigungen feststellen.

WARNUNG!

Beschädigte Netzkabel bedeuten Lebensgefahr durch elektrischen Schlag. Wenden Sie sich bei Beschädigungen, Reparaturen oder anderen

Problemen an der Leuchte an die Servicestelle oder eine Elektrofachkraft.

- Entfernen Sie vor der Montage die Sicherung oder schalten Sie den Leitungsschutzschalter im Sicherungskasten aus (0-Stellung).
- Vergewissern Sie sich vor der Montage, dass die vorhandene Netzspannung mit der benötigten Betriebsspannung der Leuchte übereinstimmt (siehe „Technische Daten“).
- Vermeiden Sie unbedingt die Berührung der Leuchte mit Wasser oder anderen Flüssigkeiten.
- Öffnen Sie niemals eines der elektrischen Betriebsmittel oder stecken irgendwelche Gegenstände in dieselben. Derartige Eingriffe bedeuten Lebensgefahr durch elektrischen Schlag.
- Die Leuchte nicht auf feuchtem oder leitendem Untergrund installieren!
-  Leuchtmittel - Nur in trockener Umgebung einsetzen.



Vermeiden Sie Brand- und Verletzungsgefahr

VERLETZUNGSGEFAHR!

Überprüfen Sie unmittelbar nach dem Auspacken jedes Leuchtmittel und Lampenglas auf Beschädigungen.

- Montieren Sie die Leuchte nicht mit defekten Leuchtmitteln und/oder Lampenglas. Setzen Sie sich in diesem Fall für Ersatz mit der Servicestelle in Verbindung.



VORSICHT! VERBRENNUNGS-GEFAHR DURCH HEISSE OBERFLÄCHEN!

Stellen Sie sicher, dass die Leuchte ausgeschaltet und abgekühlt ist, bevor Sie diese berühren, um Verbrennungen zu vermeiden. Leuchtmittel entwickeln im Bereich des Lampenkopfes eine starke Hitze.

- Lassen Sie die Leuchte vollständig abkühlen.
-  **ACHTUNG!**
- Bei Betrieb nicht aus kurzem Abstand in die LED schauen.
- Die LED nicht mit einem optischen Instrument (z. B. Lupe) betrachten.

-  Diese Leuchte ist nicht geeignet für externe Dimmer und elektronische Schalter.
- Installieren Sie die Leuchte außerhalb der Armreichweite.



So verhalten Sie sich richtig

- Montieren Sie die Leuchte so, dass sie vor Feuchtigkeit und Verschmutzung geschützt ist.
- Bereiten Sie die Montage sorgfältig vor und nehmen Sie sich ausreichend Zeit. Legen Sie alle Einzelteile und zusätzlich benötigtes Werkzeug oder Material vorher übersichtlich und griffbereit zurecht.
- Seien Sie stets aufmerksam! Achten Sie immer darauf was Sie tun und gehen Sie stets mit Vernunft vor. Montieren Sie die Leuchte in keinem Fall, wenn Sie unkonzentriert sind oder sich unwohl fühlen.

● Vorbereitung

● Benötigtes Werkzeug und Material

Die genannten Werkzeuge und Materialien sind nicht im Lieferumfang enthalten. Es handelt sich hierbei um unverbindliche Angaben und Werte zur Orientierung. Die Beschaffenheit des Materials richtet sich nach den individuellen Gegebenheiten vor Ort.

- Bleistift/Markierwerkzeug
- 2-poliger Spannungsprüfer
- Schraubendreher
- Bohrmaschine
- Bohrer (ø 6 mm)
- Seitenschneider
- Leiter

● Vor der Installation

Wichtig: Der elektrische Anschluss muss durch einen ausgebildeten Elektriker oder eine für Elektroinstallationen eingewiesene Person erfolgen.

Diese muss Kenntnis über die Eigenschaften der Leuchte und Anschlussbestimmungen haben.

- Achten Sie unbedingt auf die Wandbeschaffenheit, da sich das beigefügte Befestigungsmaterial nicht für alle Wandarten eignet. Erkundigen Sie sich im Handel nach den für die jeweilige Wandbeschaffenheit geeigneten Schrauben und Dübel. Für eine unsachgemäße Wand-Dübel-Verbindung und dadurch entstandene Schäden übernimmt der Hersteller keine Haftung.
- Machen Sie sich vor der Installation mit allen Anweisungen und Abbildungen in dieser Anleitung sowie mit der Leuchte selbst vertraut.
- Stellen Sie vor der Installation sicher, dass an der Leitung, an der die Leuchte angeschlossen werden soll, keine Spannung vorliegt. Entfernen Sie hierfür die Sicherung oder schalten Sie den Leitungsschutzschalter im Sicherungskasten aus (0-Stellung).
- Überprüfen Sie die Spannungsfreiheit mittels 2-poligem Spannungsprüfer.

● Inbetriebnahme

● Leuchte montieren

- Lösen Sie die seitlich am Anschlussgehäuse **13** sichtbaren Fixierschrauben **12** und nehmen Sie den Montagewinkel **10** auf der Rückseite ab (s. Abb. C).
- Markieren Sie die Bohrlöcher mit Hilfe der im Montagewinkel **10** für die Rundkopfschrauben **11** vorgesehenen Langlöcher.
- Bohren Sie nun die Befestigungslöcher (ø 6 mm, Tiefe ca. 40 mm). Stellen Sie sicher, dass Sie die Zuleitung nicht beschädigen.
- Führen Sie die Dübel **9** in die Bohrlöcher ein.
- Befestigen Sie den Montagewinkel **10** mit den mitgelieferten Rundkopfschrauben **11**.
- Führen Sie die einzelnen Adern L und N des Netzanschlusskabels (extern) **8** durch die Schutzschläuche **7** (s. Abb. B).
- Verbinden Sie nun das Anschlusskabel der Leuchte mittels der Lüsterklemme **6** mit dem Netzanschlusskabel (extern) **8**.

- Verbinden Sie nun den Schutzleiter (grün-gelb) mit der im Anschlussgehäuse **13** gekennzeichneten Erdungsklemme .
- Achten Sie auch auf den farblichen Zusammenschluss der angeschlossenen Leitungen (stromführender Leiter, schwarz oder braun = Symbol L, Neutralleiter, blau = Symbol N).
- Verschrauben Sie nun die Leuchte mittels der Fixierschrauben **12** mit dem Montagewinkel **10**.

Hinweis: Die beiden verstellbaren Leuchtenarme **15** müssen ebenfalls an die Decke geschraubt werden (s. Abb. C).

- Bringen Sie die Leuchtenarme **15** in die gewünschte Position und markieren Sie die Bohrlöcher.
- Bohren Sie die Befestigungslöcher (ca. Ø 6 mm, Tiefe ca. 40 mm). Stellen Sie sicher, dass Sie die Zuleitung nicht beschädigen.
- Führen Sie die Dübel in die Bohrlöcher ein.

Hinweis: Der Sockel **17** ist an der Deckenhalterung **16** vormontiert. Lösen Sie den Sockel **17** durch Drehen von der Deckenhalterung **16**.

- Stecken Sie eine Flachkopfschraube durch einen Sockel **17**.
- Schrauben Sie nun die Flachkopfschraube in den Dübel.
- Schrauben Sie nun die Deckenhalterung **16** in den Sockel **17**.
- Befestigen Sie den Leuchtenarm **15** an der Deckenhalterung **16**.
- Drehen Sie den Schraubring **3** von der Fassung **1**. Stecken Sie das Lampenglas **2** vorsichtig über die Fassung **1** und befestigen Sie es, indem Sie den Schraubring **3** mittels mitgeliefertem Werkzeug **4** festdrehen (s. Abb. A).
- Benutzen Sie zum Einsetzen des Leuchtmittels **5** ein sauberes, fusselfreies Tuch. Drehen Sie das Leuchtmittel **5** im Uhrzeigersinn in die Fassung.

VORSICHT! BRUCHGEFAHR!

- Richten Sie die Leuchtenarme **15** so aus, dass die Lampengläser **2** nicht aneinander stoßen.
- Bringen Sie die Spots **14** der Leuchte in die gewünschte Position.
 - Setzen Sie die Sicherung wieder ein oder schalten Sie den Leitungsschutzschalter am Sicherungskasten ein (I-Stellung).

Ihre Leuchte ist nun betriebsbereit.

● **Spot ausrichten**

- Verändern Sie die Ausrichtung der Spots **14** nur, wenn die Leuchte ausgeschaltet ist.
- Lassen Sie die Leuchte vollständig abkühlen.
- Drehen Sie die einzelnen Spots **14** am Fuß in die gewünschte Richtung. Die Spots lassen sich um ca. 320° drehen.

● **Leuchtmittel wechseln**

WARNUNG! STROMSCHLAGGEFAHR!

Trennen Sie zum Auswechseln von Leuchtmitteln die Leuchte zuerst vom Stromnetz. Entfernen Sie hierfür die Sicherung oder schalten Sie den Leitungsschutzschalter im Sicherungskasten aus (0-Stellung).

VORSICHT! VERBRENNUNGSGEFAHR DURCH HEISSE OBERFLÄCHEN!

Lassen Sie die Leuchte vollständig abkühlen.

- Wechseln Sie das Leuchtmittel **5** nur dann aus, wenn es vollständig abgekühlt ist.
- Drehen Sie das defekte Leuchtmittel **5** gegen den Uhrzeigersinn aus der Fassung **1**.
- Benutzen Sie zum Auswechseln ein sauberes, fusselfreies Tuch.
- Verwenden Sie nur Leuchtmittel **5** wie im Kapitel „Technische Daten“ beschrieben.
- Drehen Sie das neue Leuchtmittel **5** im Uhrzeigersinn in die Fassung **1** ein. Überprüfen Sie den richtigen Sitz.

- Setzen Sie die Sicherung wieder ein oder schalten Sie den Leitungsschutzschalter am Sicherungskasten ein (I-Stellung).

● **Wartung und Reinigung**

⚠️ WARNUNG! STROMSCHLAGGEFAHR!

Trennen Sie zur Reinigung die Leuchte zuerst vom Stromnetz. Entfernen Sie hierfür die Sicherung oder schalten Sie den Leitungsschutzschalter im Sicherungskasten aus (0-Stellung).

⚠️ WARNUNG! STROMSCHLAGGEFAHR!

Aus Gründen der elektrischen Sicherheit darf die Leuchte niemals mit Wasser oder anderen Flüssigkeiten gereinigt oder gar in Wasser getaucht werden.

⚠️ VORSICHT! VERBRENNUNGSGEFAHR DURCH HEISSE OBERFLÄCHEN!

Lassen Sie die Leuchte vollständig abkühlen.

- Benutzen Sie keine Lösungsmittel, Benzin o. Ä. Die Leuchte würde hierbei Schaden nehmen.
- Verwenden Sie zur Reinigung nur ein trockenes, fusselfreies Tuch.
- Setzen Sie die Sicherung wieder ein oder schalten Sie den Leitungsschutzschalter am Sicherungskasten ein (I-Stellung).

● **Entsorgung**



Die Verpackung besteht aus umweltfreundlichen Materialien, die Sie über die örtlichen Recyclingstellen entsorgen können.



Beachten Sie die Kennzeichnung der Verpackungsmaterialien bei der Abfalltrennung, diese sind gekennzeichnet mit Abkürzungen (a) und Nummern (b) mit folgender Bedeutung: 1–7: Kunststoffe/20–22: Papier und Pappe/80–98: Verbundstoffe.



Das Produkt und die Verpackungsmaterialien sind recycelbar, entsorgen Sie diese getrennt für eine bessere Abfallbehandlung. Das Triman-Logo gilt nur für Frankreich.



Das nebenstehende Symbol einer durchgestrichenen Mülltonne auf Rädern zeigt an, dass dieses Gerät der Richtlinie 2012/19/EU unterliegt. Diese Richtlinie besagt, dass Sie dieses Gerät am Ende seiner Nutzungszeit nicht mit dem normalen Haushaltsmüll entsorgen dürfen, sondern in speziell eingerichteten Sammelstellen, Wertstoffhöfen oder Entsorgungsbetrieben abgeben müssen. Diese Entsorgung ist für Sie kostenfrei. Schonen Sie die Umwelt und entsorgen Sie fachgerecht. Für den deutschen Markt gilt: Beim Kauf eines Neugerätes haben Sie das Recht, das entsprechende Altgerät an Ihren Händler zurückzugeben. Händler von Elektro- und Elektronikgeräten mit einer Verkaufsfläche von mindestens 400 qm sowie Lebensmittelhändler mit einer Verkaufsfläche von mindestens 800 qm, die regelmäßig Elektro- und Elektronikgeräte verkaufen, sind außerdem verpflichtet, Altgeräte unentgeltlich zurückzunehmen, auch ohne dass ein Neugerät gekauft wird, wenn die Altgeräte in keiner Abmessung größer sind als 25 cm. LIDL bietet Ihnen Rücknahmemöglichkeiten direkt in den Filialen und Märkten an. Informieren Sie sich auch bei Ihrem Händler über die Rücknahmemöglichkeiten vor Ort. Sofern Ihr Altgerät personenbezogene Daten enthält, sind Sie selbst für deren Löschung verantwortlich, bevor Sie es zurückgeben. Sofern dies ohne Zerstörung des Altgerätes möglich ist, entnehmen Sie die alten Batterien oder Akkus sowie Lampen bevor Sie das Altgerät zur Entsorgung zurückgeben und führen Sie sie einer separaten Sammlung zu. Bei fest eingebauten Akkus ist bei der Entsorgung darauf hinzuweisen, dass das Gerät einen Akku enthält. Weitere Möglichkeiten zur Entsorgung des ausgedienten Produkts erfahren Sie bei Ihrer Gemeinde- oder Stadtverwaltung.

● **Garantie und Service**

● **Garantie**

Sie erhalten zum Zeitpunkt des Kaufs auf dieses Gerät 36 Monate Garantie. Das Gerät wurde sorgfältig produziert und einer genauen Qualitätskontrolle unterzogen. Innerhalb der Garantiezeit beheben wir kostenlos alle Material- oder Herstellerfehler. Sollten sich dennoch während der Garantiezeit Mängel herausstellen, senden Sie das Gerät bitte an die aufgeführte Service-Adresse unter Angabe folgender Artikel-Nummer: 14165102L/14165202L.

Von der Garantie ausgeschlossen sind Schäden durch nicht sachgemäße Handhabung, Nichtbeachtung der Bedienungsanleitung oder Eingriff durch nicht autorisierte Personen sowie Verschleißteile (wie z. B. Leuchtmittel). Durch die Garantieleistung wird die Garantiezeit weder verlängert noch erneuert.

● **Serviceadresse**

Briloner Leuchten GmbH & Co. KG
Im Kissen 2
59929 Brilon
DEUTSCHLAND
Tel.: +49 29 61/97 12-800
Fax: +49 29 61/97 12-199
E-Mail: kundenservice@briloner.com
www.briloner.com

FR

Kostenlose Servicenummer:
Tel.: 00800/27456637

IAN 389499_2201

Bitte halten Sie für alle Anfragen den Kassenbon und die Artikelnummer (IAN 389499_2201) als Nachweis für den Kauf bereit.

● **Konformitätserklärung CE**



















Dieses Produkt erfüllt die Anforderungen der geltenden europäischen und nationalen Richtlinien. Die Konformität wurde nachgewiesen. Entsprechende Erklärungen und Unterlagen sind beim Hersteller hinterlegt.

● **Hersteller**

Briloner Leuchten GmbH & Co. KG
Im Kissen 2
59929 Brilon
DEUTSCHLAND

List of pictograms used	Page 14
Introduction	Page 14
Intended use.....	Page 14
Scope of delivery.....	Page 15
Parts description.....	Page 15
Technical data.....	Page 15
Safety	Page 15
Safety advice.....	Page 15
Preparation	Page 17
Required tools and material.....	Page 17
Prior to installation	Page 17
Start-up	Page 17
Mounting the light.....	Page 17
Directing the spotlight.....	Page 18
Replacing the bulb.....	Page 18
Cleaning and maintenance	Page 18
Disposal	Page 18
Warranty and service	Page 19
Warranty declaration.....	Page 19
Service address.....	Page 19
Declaration of conformity.....	Page 19
Manufacturer.....	Page 19

List of pictograms used/Introduction

List of pictograms used			
	Read the instructions!		Not dimmable
	This light is only suitable for indoor use in dry and enclosed spaces.		For your safety
	Alternating current/voltage		Dispose of packaging and device in an environmentally-friendly manner!
Hz	Hertz (mains frequency)		Corrugated cardboard
V	Volt		Other cardboard
W	Watt (effective power)		Polyethylene (low density)
	Earth conductor		The packaging is made from 100 % recycled paper.
	Observe the warning and safety instructions!	25000h	LED operating life
	Safety information Instructions for use		Lamp - use only in a dry environment.
	Danger to life and risk of accidents for infants and children!		Light bulb can be replaced by the customer
	Caution! Risk of burns due to hot surfaces!	IP20	For indoor uses only
	Electric shock warning! Danger to life!		

LED ceiling light

● Introduction



Congratulations on your new product. You have selected a high quality product. Please be sure to carefully read the complete operating instructions. Fold out the page with the illustrations. These instructions are part of the product and contain important information on setup and handling. Always follow all safety instructions. Before using this product for the first time verify the

correct voltage and that all parts are properly installed. Should you have any questions or you are unsure about operating the product, please contact the dealer or service centre. Please keep these instructions in a safe place and pass them on third parties as applicable.

● Intended use



This light is only suitable for indoor use in dry and enclosed spaces. The light can be fastened to any normally inflammable

surface. This product is intended for private household use only. This product is intended for normal operation.

● Scope of delivery

Check immediately after unpacking that the parts are complete and that the product is in proper condition.

- 1 LED ceiling light, 6-light
(model 14165202L/14165102L)
- 6 Lamp glasses
(model 14165202L/14165102L)
- 6 LED bulbs, E14 candle, 4.9W
(model 14165102L)
- 6 LED bulbs, E14, miniglobe, 4.9W
(model 14165202L)
- 2 Ceiling brackets
(model 14165202L/14165102L)
- 2 Flat-head screws
(model 14165202L/14165102L)
- 2 Wall plugs
(model 14165202L/14165102L)

All models:

- 2 Wall plugs
- 2 Round-head screws (mounting angle)
- 2 Protective tubes
- 1 Tool
- 1 Set of assembly instructions and instructions for use

● Parts description

- 1 Socket
- 2 Lamp glass
- 3 Threaded ring

- 4 Tool
- 5 Light bulb
- 6 Lustre terminal
- 7 Protective tube
- 8 Mains connection cord (external)
- 9 Wall plug
- 10 Mounting bracket
- 11 Round-head screw (mounting bracket)
- 12 Locating screw (connection housing)
- 13 Connection housing
- 14 Spotlight
- 15 Lamp arm
- 16 Ceiling bracket (lamp arm)
(model 14165202L/14165102L)
- 17 Socket (model 14165202L/14165102L)

● Technical data

Item numbers:	14165102L/14165202L
Protection class:	I
Operating voltage:	230–240V~, 50Hz
IP rating:	IP20

Model 14165202L/14165102L:

Rated power max.: 6 x E14, LED, max. 4.9W

This product contains illuminants from energy efficiency category "F".

● Safety



Safety advice

The right to claim under the guarantee shall be rendered invalid in respect of damage caused by the non-observance of these operating instructions! No liability is accepted for consequent damage! No liability is accepted for damage to property or persons caused by improper handling or non-observance of the safety advice!



RISK OF FATAL INJURY AND ACCIDENT HAZARD FOR TODDLERS AND SMALL CHILDREN!

Never leave children unsupervised with the packaging materials. The packaging material poses a suffocation hazard. Children frequently underestimate the dangers. Please always keep the product out of the reach of children.

- This device may be used by children aged 8 years and up, as well as by persons with reduced physical, sensory or mental capacities, or lacking experience and/or knowledge, so long as they are supervised or instructed in the safe use of the device and understand the associated risks. Do not allow children to play with the device. Cleaning and user maintenance must not be performed by children without supervision.



To avoid danger to life from electric shock

- Ensure that a qualified electrician or a person trained to carry out electrical installations performs the electrical installation.
- Before connecting the lamp to the mains, always check it and the mains lead/plug for any damage. Never use your lamp if you discover that it is damaged in any way.

⚠ WARNING!

A damaged mains lead presents a serious danger to life from electric shock. The external flexible cannot be replaced, if the cable is damaged then the lamp must be disposed of.

- Before installation, remove the fuse for this circuit or switch off at the circuit breaker (0 setting) in the fuse box.
- Before assembly, ensure that the mains voltage available corresponds to the operating voltage necessary of the light (see "Technical data").
- Never let the lamp come into contact with water or other liquids.
- Never open or insert anything into electrical fittings or equipment. Doing this sort of thing can lead to a serious danger to life from electric shock.
- Do not install the lamp on a moist and conductive surface!



Lamp - use only in a dry environment.



Prevent fire and injury hazards

⚠ RISK OF INJURY!

Check each lamp and lamp glass for damage immediately after unpacking.

- Do not mount the light with defective lamps and/or lamp lenses. In this case contact the service centre for a replacement.



CAUTION! RISK OF BURNS DUE TO HOT SURFACES!

Ensure that the luminaire has been switched off and has cooled before touching it, to avoid burn injuries. Lamps develop a lot of heat in the area of the lamp head.

- Allow the lamp to cool off completely.

⚠ ATTENTION!

- Do not look into the LED from a close distance during operation.
- Do not look at the LED with an optical instrument (e.g. magnifier).



This lamp is not suitable for external dimmers or electronic switches.

- Only to be installed outside arms reach.



Safe working

- Mount the light so that it is protected from moisture and dirt.
- Carefully prepare for assembly and allow yourself adequate time. Organise all parts and any necessary additional tools or materials before starting so they are easy to reach.
- Always be attentive! Always pay attention to what you are doing and use common sense. Never install the light if you are having difficulty concentrating or do not feel well.

● Preparation

● Required tools and material

The tools and materials specified are not included. This information and these values are non-binding and are only provided as a reference. The nature of the material is determined by the individual local conditions.

- Pencil/making tool
- 2-pole voltage tester
- Screwdriver
- Electric drill
- Bit (ø 6 mm)
- Side cutting pliers
- Ladder

● Prior to installation

Important: The electrical connection must be established by a qualified electrician or a person trained to perform electrical installations. This person must be familiar with the properties of the light and the connection regulations.

- It is essential that you take note of how the wall is constructed, as the included fittings are not suitable for all types of wall. Ask the retailer about screws and wall plugs suitable for the respective wall structure.
The manufacturer accepts no responsibility for an inappropriate wall to wall plug connection and any resulting damage.
- Familiarise yourself with all the instructions and diagrams in this manual, as well as with the light itself, before you install it.
- Before installation ensure that the circuit, to which the light will be connected, is not energised. To do so, remove the fuse or switch off the circuit breaker in the fuse box (0 position).
- Use a 2-pole voltage tester to verify cables are not live.

● Start-up

● Mounting the light

- Remove the locating screws **12** visible at the side of the connection housing **13** and remove the mounting bracket **10** at the back (see Fig. C).
 - Use the slotted holes in the mounting bracket **10** intended for the round-head screws **11** to mark the bores.
 - Now drill the fixing holes (ø 6 mm, depth approx. 40 mm). Ensure that you do not damage the supply line.
 - Insert the rawlplugs **9** into the bores.
 - Fasten the mounting bracket **10** with the provided round-head screws **11**.
 - Pass the individual strands L and N of the mains connection cable (external) **8** through the protective tubes **7** (see Fig. B).
 - Now connect the connection cable of the light to the mains connection cable (external) **8** using the included terminal block **6**.
 - Now connect the earth conductor (green-yellow) to the earth terminal **⊕** marked inside the connection housing **13**.
 - Also ensure to connect the correct coloured wires (live wire, black or brown = symbol L, neutral wire, blue = symbol N).
 - Now use the screws **12** to connect the light to the mounting bracket **10**.
- Note:** The two adjustable lamp arms **15** must also be screwed to the ceiling (see Fig. C).
- Bring the lamp arms **15** into the desired position and mark the drill holes.
 - Drill the mounting holes (approx. Ø 6 mm, depth approx. 40 mm). Make sure you don't damage the power cord.
 - Insert the wall plugs into the drill holes.
- Note:** The socket **17** is pre-assembled on the ceiling bracket **16**. Detach the socket **17** from the ceiling bracket **16** by turning it.
- Insert a flat-head screw through a socket **17**.
 - Now screw the flat-head screw into the dowel.
 - Now screw the ceiling bracket **16** into the socket **17**.
 - Attach the light arm **15** to the ceiling bracket **16**.

Start-up/Cleaning and maintenance/Disposal

- Unscrew the screw ring **3** from the bulb socket **1**. Place the lamp glass **2** carefully over the bulb socket **1** and fasten it by tightening the screw ring **3** using the tool provided **4** (see Fig. A).
 - Use a clean, lint-free cloth to insert the light bulb **5**. Screw the light bulb **5** clockwise into the socket.
- ⚠ CAUTION! RISK OF BREAKAGE!**
Align the lamp arms **15** so that the lamp glasses **2** do not touch each other.
- Move the spotlights **14** on the light to the desired position.
 - Replace the fuse or switch on the circuit breaker in the fuse box (position I).

Your light is now ready to use.

● Directing the spotlight

- Only change the direction of the spotlights **14** when the light is switched off.
- Allow the lamp to cool off completely.
- Position the individual spotlights **14** by their base. The spots can be turned by approx. 320°.

● Replacing the bulb

⚠ WARNING! DANGER OF ELECTRIC SHOCK!

To replace the bulb, first disconnect the light from the mains circuit. To do so, remove the fuse or switch off the circuit breaker in the fuse box (position 0).

⚠ CAUTION! RISK OF BURNS DUE TO HOT SURFACES!

Allow the lamp to cool down completely.

- Only replace the light bulb **5** once it has fully cooled down.

- Turn the defective light bulb **5** carefully anti-clockwise out of the bulb socket **1**.
- Use a clean, lint-free cloth to replace the bulb.
- Only use the light bulbs **5** specified in chapter "Technical data".
- Screw the new bulb **5** clockwise into the bulb socket **1**. Ensure that it is positioned correctly.
- Replace the fuse or switch on the circuit breaker (Position I) inside the fuse box.

● Cleaning and maintenance

⚠ WARNING! RISK OF ELECTRIC SHOCK!

Disconnect the light from the mains circuit before cleaning. To do so, remove the fuse or switch off the circuit breaker in the fuse box 0 setting.

⚠ WARNING! RISK OF ELECTRIC SHOCK!

For electrical safety, never clean the light with water or other liquids, or immerse it in water.

⚠ CAUTION! RISK OF BURNS DUE TO HOT SURFACES!

Allow the light to cool completely.

- Do not use solvents, benzene or similar substances. They could damage the light.
- Only use a dry, lint-free cloth for cleaning.
- Replace the fuse or switch on the circuit breaker (Position I) inside the fuse box.

● Disposal



The packaging is made entirely of recyclable materials, which you may dispose of at local recycling facilities.



Observe the marking of the packaging materials for waste separation, which are marked with abbreviations (a) and numbers (b) with following meaning: 1-7: plastics/20-22: paper and fibre-board/80-98: composite materials.



The product and packaging materials are recyclable, dispose of it separately for better waste treatment. The Triman logo is valid in France only.



To help protect the environment, please dispose of the product properly when it has reached the end of its useful life and not in the household waste. Information on collection points and their opening hours can be obtained from your local authority.

● **Warranty and service**

● **Warranty declaration**

You receive a 36 month warranty on this product, valid from the date of purchase. The device has been carefully produced under strict quality control. Within the warranty period we shall rectify without charge all material and manufacturing defects. In the event of a defect arising during the warranty period, please send the device to the listed Service Centre address, making reference to the following article number: 14165102L/14165202L.

Wear parts (such as bulbs) and damage caused by improper handling, non-observance of the operating instructions or unauthorised interference are excluded from the warranty. The performance of services under the warranty does not extend or renew the warranty period.

● **Service address**

Briloner Leuchten GmbH & Co. KG
Im Kissen 2
59929 Brilon
GERMANY
Tel.: +49 29 61/97 12-800
Fax: +49 29 61/97 12-199
E-Mail: kundenservice@briloner.com
www.briloner.com

FR

Free service number:

Tel.: 00800/27456637

IAN 389499_2201

Please have your receipt and the product number (IAN 389499_2201) available for all queries as proof of purchase.

● **Declaration of conformity CE**

This product fulfils the requirements of the applicable European and national directives. Conformity has been demonstrated. The relevant declarations and documents are held by the manufacturer.

● **Manufacturer**

Briloner Leuchten GmbH & Co. KG
Im Kissen 2
59929 Brilon
GERMANY

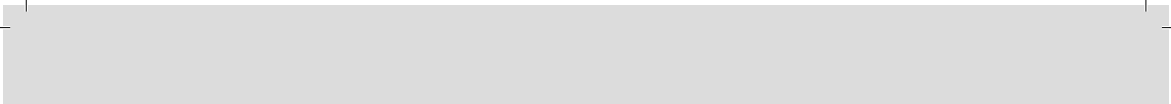

Légende des pictogrammes utilisés	Page 22
Introduction	Page 22
Utilisation conforme	Page 23
Contenu de la livraison.....	Page 23
Descriptif des pièces	Page 23
Caractéristiques techniques.....	Page 23
Sécurité	Page 24
Indications de sécurité	Page 24
Préparation	Page 25
Outils et matériel nécessaires.....	Page 25
Avant l'installation	Page 25
Mise en service	Page 25
Montage de la lampe.....	Page 25
Orienter le spot	Page 26
Changer la lampe.....	Page 26
Entretien et nettoyage	Page 27
Mise au rebut	Page 27
Garantie et service après-vente	Page 27
Déclaration de garantie	Page 27
Adresse du service après-vente.....	Page 28
Déclaration de conformité.....	Page 28
Fabricant.....	Page 29

Légende des pictogrammes utilisés/Introduction

Légende des pictogrammes utilisés			
	Lisez les instructions !		Intensité non réglable
	Cette lampe est exclusivement conçue pour un usage intérieur, dans des locaux secs et fermés.		Conduite à tenir
	Courant alternatif/Tension alternative		Mettez l'emballage et l'appareil au rebut dans le respect de l'environnement !
Hz	Hertz (fréquence)		Carton ondulé
V	Volt		Autre carton
W	Watt (puissance active)		Polyéthylène (basse densité)
	Conducteur de protection		L'emballage est exclusivement composé de papier recyclé.
	Respectez les avertissements et les consignes de sécurité !	25000h	Durée de vie des LED
	Instructions de sécurité Instructions de manipulation		Ampoule - Utiliser uniquement dans un environnement sec.
	Danger de mort et risque de blessures pour les enfants en bas âge et les enfants !		L'ampoule peut être remplacée par le client
	Attention ! Risque de brûlures du fait des surfaces brûlantes !	IP20	Pour un usage en intérieur
	Attention, surfaces très chaudes !		

Plafonnier à LED

● Introduction



Félicitations pour l'achat de votre nouvel appareil. Vous avez opté pour un produit de grande qualité. Veuillez lire ce mode d'emploi intégralement et attentivement. Ouvrez la

page contenant les illustrations. Le présent mode d'emploi fait partie de ce produit et contient des instructions essentielles pour sa mise en service et sa manipulation. Respectez toujours toutes les consignes de sécurité. Avant la mise en service, vérifiez si la tension est correcte et si toutes les pièces sont correctement montées. Si vous avez des questions ou des doutes concernant la manipulation de l'appareil, veuillez contacter votre revendeur ou le service

après-vente. Veuillez conserver soigneusement ce mode d'emploi et remettez-le aux autres utilisateurs.

1 outil
1 notice de montage et d'utilisation

● Utilisation conforme



Cette lampe est exclusivement conçue pour un usage intérieur, dans des locaux secs et fermés. Cette lampe peut être fixée sur toutes les surfaces normalement inflammables. Cet appareil est uniquement destiné à un usage domestique privé. Ce produit est conçu pour une utilisation normale.

● Contenu de la livraison

Contrôlez toujours immédiatement après le déballage du produit que le contenu de la livraison est complet et que l'appareil se trouve en parfait état.

- 1 plafonnier LED, 6 flammes (modèle 14165202L/14165102L)
- 6 verres de lampe (modèle 14165202L/14165102L)
- 6 ampoules LED, E14, bougie, 4,9 W (modèle 14165102L)
- 6 ampoules LED, E14, miniglobe, 4,9 W (modèle 14165202L)
- 2 supports de plafond (modèle 14165202L/14165102L)
- 2 vis à tête plate (support de plafond) (modèle 14165202L/14165102L)
- 2 chevilles (modèle 14165202L/14165102L)

Tous les modèles :

- 2 chevilles
- 2 vis à tête ronde (équerre de montage)
- 2 gaines de protection

● Descriptif des pièces

- 1 Douille
- 2 Verre de lampe
- 3 Anneau à visser
- 4 Outil
- 5 Ampoule
- 6 Domino de raccordement
- 7 Gaine de protection
- 8 Câble d'alimentation électrique (externe)
- 9 Cheville
- 10 Équerre de montage
- 11 Vis à tête ronde (équerre de montage)
- 12 Vis de fixation (logement de raccordement)
- 13 Logement de raccordement
- 14 Projecteur
- 15 Bras de lampe
- 16 Support de plafond (bras de lampe) (modèle 14165202L/14165102L)
- 17 Socle (modèle 14165202L/14165102L)

● Caractéristiques techniques

Références d'article : 14165102L/
14165202L

Classe de protection : I

Tension de service : 230-240V~, 50 Hz

Indice de protection : IP20

Modèle 14165202L/14165102L :

Puissance nominale max. : 6 x E14, LED,
max. 4,9 W

Ce produit contient des sources lumineuses de classe d'efficacité énergétique « F ».

● Sécurité



Indications de sécurité

Les droits de recours en garantie sont annulés en cas de dommages résultant du non-respect du présent mode d'emploi ! Le fabricant décline toute responsabilité pour les dommages indirects ! De même, toute responsabilité est déclinée pour les dommages matériels ou corporels causés par une manipulation incorrecte ou le non-respect des consignes de sécurité !

■ **DANGER DE MORT ET RISQUE D'ACCIDENT POUR LES ENFANTS EN BAS ÂGE ET LES**

ENFANTS !

Ne jamais laisser les enfants sans surveillance avec le matériel d'emballage. L'emballage présente un risque d'étouffement. Les enfants sous-estiment souvent le danger. Toujours tenir le produit à l'écart des enfants.

- Ce produit peut être utilisé par des enfants âgés de 8 ans et plus ainsi que par des personnes ayant des capacités physiques, sensorielles ou mentales réduites ou manquant d'expérience ou de connaissances, s'ils sont surveillés ou s'ils ont été informés de l'utilisation sûre du produit et comprennent les risques liés à son utilisation. Les enfants ne doivent pas jouer avec ce produit. Le nettoyage et l'entretien du produit ne doivent pas être effectués par des enfants laissés sans surveillance.



Prévention de risques mortels par électrocution

- Confier l'installation électrique à un électricien professionnel ou à une personne instruite pour exécuter une installation électrique.
- Avant chaque branchement sur le secteur, contrôlez le bon état de la lampe et du câble d'alimentation avec la fiche secteur. N'utilisez jamais la lampe si vous constatez le moindre dommage.

AVERTISSEMENT !

Des câbles secteur endommagés impliquent un danger de mort par électrocution. Le câble flexible externe ne peut être remplacé; si le câble est endommagé, il faut mettre la lampe au rebut.

- Avant le montage, retirez le fusible ou coupez le disjoncteur (position 0).
- Avant d'effectuer le montage, vérifiez que la tension secteur correspond à la tension de service requise de la lampe (voir «Caractéristiques techniques»).
- Absolument éviter tout contact de la lampe avec de l'eau ou d'autres liquides.
- Ne jamais ouvrir les composants électriques, ni insérer des objets quelconques dans ceux-ci. Ce type d'intervention représente un danger mortel d'électrocution.
- Ne pas installer la lampe sur un support humide ou conducteur !
-  Ampoule - Utiliser uniquement dans un environnement sec.



Prévention de risque d'incendies et de blessures

RISQUE DE BLESSURES !

Immédiatement après le déballage, vérifiez le parfait état de chaque ampoule et verre de lampe.

- Ne montez pas la lampe avec des ampoules et/ou des verres de lampe défectueux(-ses). Dans ce cas, veuillez contacter le service après-vente pour faire remplacer une pièce défectueuse.
 -  **ATTENTION ! RISQUE DE BRÛLURES ! SURFACES TRÈS CHAUDES !**
- Afin d'éviter toute brûlure, vérifiez que la lampe soit éteinte et suffisamment froide avant de la manipuler. L'ampoule dégage une forte chaleur au niveau du logement de la lampe.
- Laissez refroidir la lampe complètement.

ATTENTION !

- Lorsque les LED sont allumées, évitez de les regarder d'une trop courte distance.
- Ne pas regarder les LED à l'aide d'un instrument optique (par exemple une loupe).

-  Cette lampe n'est pas adaptée aux variateurs externes et aux interrupteurs électroniques.
- Installez la lampe hors de portée de bras.



Pour travailler en toute sécurité

- Montez la lampe de telle sorte qu'elle soit protégée de l'humidité et des salissures.
- Soigneusement préparer le montage et l'effecteur sans précipitation. Préparez toutes les pièces détachées et l'outillage ou le matériel requis et posez-les à portée de main.
- Soyez toujours vigilant ! Faites toujours attention à ce que vous faites et agissez raisonnablement. N'effectuez jamais le montage de la lampe si vous n'êtes pas concentré ou si vous vous sentez mal.

● Préparation

● Outils et matériel nécessaires

Les outils et matériels indiqués ne sont pas inclus dans le contenu de la livraison. Il s'agit là de données et de valeurs indicatives vous permettant de vous orienter. Les caractéristiques du matériel dépendent des conditions spécifiques sur place.

- Crayon/outil marqueur
- Détecteur de tension à 2 pôles
- Tournevis
- Perceuse
- Foret (ø 6 mm)
- Pince coupante diagonale
- Escabeau

● Avant l'installation

Important : l'installation électrique doit être effectuée par un électricien ou par une personne dûment formée à cet effet. Celle-ci doit connaître les caractéristiques des lampes et des conditions de raccordement.

- Contrôlez impérativement la consistance du mur, étant donné que le matériel de fixation inclus n'est pas adapté à tous les types de cloison. Renseignez-vous dans le commerce pour trouver les chevilles et vis adaptées en fonction du mur. Le fabricant décline toute responsabilité en cas de dommages dus à une fixation cheville-mur non conforme.
- Avant l'installation, familiarisez-vous avec l'ensemble des instructions et des illustrations du présent mode d'emploi et avec la lampe elle-même.
- Avant l'installation, vérifiez l'absence de tension au niveau du câble auquel doit être raccordé la lampe. Pour ce faire, retirez le fusible ou coupez le disjoncteur de la boîte à fusible (position 0).
- Vérifiez l'absence de tension à l'aide d'un détecteur de tension à 2 pôles.

● Mise en service

● Montage de la lampe

- Desserrez les vis de fixation **12** visibles latéralement sur le logement de raccordement **13** et détachez l'équerre de montage **10** sur la face arrière (voir fig. C).
- Marquez les trous de perçage à l'aide des trous oblongs prévus pour les vis à tête ronde **11** se trouvant dans l'équerre de montage **10**.
- Percez à présent les trous de fixation (ø env. 6 mm, profondeur env. 40 mm). Assurez-vous de ne pas endommager le câble d'alimentation.
- Insérez les chevilles **9** dans les trous de perçage.
- Fixez l'équerre de montage **10** avec les vis à tête ronde **11** fournies.
- Passez les fils L et N du câble d'alimentation (externe) **8** à travers les gaines de protection **7** (voir fig. B).
- Reliez maintenant le câble d'alimentation du luminaire au câble d'alimentation (externe) **8** à l'aide du domino **6**.
- Reliez maintenant le conducteur de protection (vert-jaune) avec la borne de mise à la terre  marquée dans le boîtier de raccordement **13**.

Mise en service

- Soyez également attentif aux couleurs des fils raccordés ensemble (fil conducteur, noir ou marron = symbole L, fil neutre, bleu = symbole N).
- Vissez maintenant la lampe sur l'équerre de montage **10** à l'aide des vis de fixation **12**.

Remarque : les deux bras de lampe **15** réglables doivent également être vissés au plafond (voir fig. C).

- Positionnez les bras de lampe **15** dans la position souhaitée et marquez les trous de perçage.
- Percez les trous de fixation (env. Ø 6 mm, profondeur env. 40 mm). Assurez-vous de ne pas endommager le câble d'alimentation.
- Insérez les chevilles dans les trous de perçage.

Remarque : Le socle **17** est préinstallé sur le support de plafond **16**. Retirez le socle **17** du support de plafond **16** en le tournant.

- Insérez une vis à tête plate au travers d'un socle **17**.
- Vissez maintenant la vis à tête plate dans la cheville.
- Vissez maintenant le support de plafond **16** dans le socle **17**.
- Fixez le bras de lampe **15** au support de plafond **16**.
- Dévissez l'anneau à visser **3** de la douille **1**. Insérez délicatement le verre de lampe **2** par-dessus la douille **1** et fixez-le en serrant l'anneau à visser **3** avec l'outil prévu à cet effet **4** (voir ill. A).

- Pour la mise en place de l'ampoule **5**, utilisez un chiffon propre ne peluchant pas. Vissez l'ampoule **5** dans la douille dans le sens des aiguilles d'une montre.

⚠ PRUDENCE ! RISQUE DE CASSURE !

Orientez les bras de lampe **15** de manière à ce que les verres de lampe **2** ne se touchent pas.

- Orientez les spots **14** de la lampe dans la position souhaitée.
- Remettez le fusible en place ou remettez en route le disjoncteur dans le boîtier à fusibles (position I).

Votre lampe est alors prête à l'emploi.

● Orienter le spot

- Modifiez l'orientation du spot **14** uniquement lorsque celui-ci est éteint.
- Laissez la lampe refroidir complètement.
- Saisissez les pieds des spots **14** et tournez-les pour les orienter dans la direction souhaitée. Les spots peuvent être tournés d'env. 320 ° degrés.

● Changer la lampe

⚠ AVERTISSEMENT ! RISQUE D'ÉLECTROCUTION !

Pour procéder au remplacement des ampoules, coupez tout d'abord l'alimentation secteur de la lampe. Retirez à cet effet le fusible ou coupez le disjoncteur de la boîte à fusible (position 0).

⚠ ATTENTION ! RISQUE DE BRÛLURES ! SURFACES TRÈS CHAUDES !

Laissez la lampe refroidir complètement.

- Remplacez l'ampoule **5** uniquement lorsque celle-ci est complètement refroidie.
- Dévissez l'ampoule défectueuse **5** de la douille **1** dans le sens inverse des aiguilles d'une montre.
- Utilisez un chiffon propre et sans peluche pour procéder au remplacement.
- Utilisez uniquement les ampoules **5** spécifiées au chapitre «Caractéristiques techniques».
- Vissez l'ampoule **5** neuve dans la douille **1** dans le sens horaire. Contrôler la bonne fixation de l'installation.
- Remettez le fusible en place ou remettez en route le disjoncteur dans le boîtier à fusibles (position I).

● Entretien et nettoyage

AVERTISSEMENT ! RISQUE D'ÉLECTROCUTION !

Pour procéder au nettoyage, coupez tout d'abord l'alimentation secteur de la lampe. Pour ce faire, retirez le fusible ou coupez le disjoncteur de la boîte à fusible (position 0).

AVERTISSEMENT ! RISQUE D'ÉLECTROCUTION !

Pour des raisons de sécurité électrique, il est interdit de nettoyer la lampe à l'eau ou avec d'autres liquides ou encore de la plonger dans de l'eau.

ATTENTION ! RISQUE DE BRÛLURES ! SURFACES TRÈS CHAUDES !

Laissez la lampe refroidir complètement.

- N'utilisez ni solvants, ni benzine, ni autres produits similaires. Ceci endommagerait la lampe.
- Pour procéder au nettoyage, utilisez uniquement un chiffon sec, non pelucheux.
- Remettez le fusible en place ou remettez en route le disjoncteur dans le boîtier à fusibles (position I).

● Mise au rebut



L'emballage se compose de matières recyclables pouvant être mises au rebut dans les déchetteries locales.



Veillez respecter l'identification des matériaux d'emballage pour le tri sélectif, ils sont identifiés avec des abbréviations (a) et des chiffres (b) ayant la signification suivante : 1-7 : plastiques/20-22 : papiers et cartons/80-98 : matériaux composite.



Le produit et les matériaux d'emballage sont recyclables, mettez-les au rebut séparément pour un meilleur traitement des déchets. Le logo Triman n'est valable qu'en France.



Afin de contribuer à la protection de l'environnement, veuillez ne pas jeter votre produit usagé dans les ordures ménagères, mais éliminez-le de manière appropriée. Pour obtenir des renseignements concernant les points de collecte et leurs horaires d'ouverture, vous pouvez contacter votre municipalité.

● Garantie et service après-vente

● Déclaration de garantie

Article L217-16 du Code de la consommation

Lorsque l'acheteur demande au vendeur, pendant le cours de la garantie commerciale qui lui a été consentie lors de l'acquisition ou de la réparation d'un bien meuble, une remise en état couverte par la garantie, toute période d'immobilisation d'au moins sept jours vient s'ajouter à la durée de la garantie qui restait à courir. Cette période court à compter de la demande d'intervention de l'acheteur ou de la mise à disposition pour réparation du bien en cause, si cette mise à disposition est postérieure à la demande d'intervention.

Indépendamment de la garantie commerciale souscrite, le vendeur reste tenu des défauts de conformité du bien et des vices rédhibitoires dans les conditions prévues aux articles L217-4 à L217-13 du Code de la consommation et aux articles 1641 à 1648 et 2232 du Code Civil.

Article L217-4 du Code de la consommation

Le vendeur livre un bien conforme au contrat et répond des défauts de conformité existant lors de la délivrance.

Il répond également des défauts de conformité résultant de l'emballage, des instructions de montage ou de l'installation lorsque celle-ci a été mise à sa charge par le contrat ou a été réalisée sous sa responsabilité.

Article L217-5 du Code de la consommation

Le bien est conforme au contrat :

- 1° S'il est propre à l'usage habituellement attendu d'un bien semblable et, le cas échéant :
 - s'il correspond à la description donnée par le vendeur et possède les qualités que celui-ci a présentées à l'acheteur sous forme d'échantillon ou de modèle ;
 - s'il présente les qualités qu'un acheteur peut légitimement attendre eu égard aux déclarations publiques faites par le vendeur, par le producteur ou par son représentant, notamment dans la publicité ou l'étiquetage ;
- 2° Ou s'il présente les caractéristiques définies d'un commun accord par les parties ou être propre à tout usage spécial recherché par l'acheteur, porté à la connaissance du vendeur et que ce dernier a accepté.

Article L217-12 du Code de la consommation

L'action résultant du défaut de conformité se prescrit par deux ans à compter de la délivrance du bien.

Article 1641 du Code civil

Le vendeur est tenu de la garantie à raison des défauts cachés de la chose vendue qui la rendent impropre à l'usage auquel on la destine, ou qui diminuent tellement cet usage que l'acheteur ne l'aurait pas acquise, ou n'en aurait donné qu'un moindre prix, s'il les avait connus.

Article 1648 1er alinéa du Code civil

L'action résultant des vices rédhibitoires doit être intentée par l'acquéreur dans un délai de deux ans à compter de la découverte du vice.

Les pièces détachées indispensables à l'utilisation du produit sont disponibles pendant la durée de la garantie du produit.

Vous bénéficiez d'une garantie de 36 mois à partir de la date d'achat de l'appareil. Cet appareil a été fabriqué avec soin et soumis à un contrôle qualité minutieux. Pendant la durée de la garantie, nous réparons gratuitement tous les défauts de matériaux ou de fabrication. Si toutefois une vous constatez

des défauts pendant la durée de la garantie, veuillez envoyer l'article à l'adresse indiquées plus bas en indiquant le numéro d'article suivant : 14165102L/14165202L.

La garantie exclue les dommages dus à une manipulation incorrecte, au non respect des instructions du mode d'emploi ou à une intervention par une personne non autorisée, ainsi que les pièces d'usure (par ex, ampoule). La durée de garantie n'est aucunement prolongée ou renouvelée par une prestation de garantie.

● Adresse du service après-vente

Briloner Leuchten GmbH & Co. KG

Im Kissen 2
59929 Brilon

ALLEMAGNE

Tel. : +49 29 61/97 12 - 800

Fax. : +49 29 61/97 12 - 199

E-Mail : kundenservice@briloner.com

www.briloner.com



Numero de service gratuit :

Tél. : 00800/27456637

IAN 389499_2201

Veuillez conserver le ticket de caisse et la référence de l'article (IAN 389499_2201) à titre de preuves d'achat pour toute demande.

● Déclaration de conformité CE

Ce produit remplit les critères des réglementations européennes et nationales. La conformité a été attestée. Les déclarations et documents respectifs sont en possession du fabricant.

● **Fabricant**

Briloner Leuchten GmbH & Co. KG
Im Kissen 2
59929 Brilon
ALLEMAGNE



Legenda van de gebruikte pictogrammen	Pagina 32
Inleiding	Pagina 32
Correct gebruik	Pagina 33
Omvang van de levering.....	Pagina 33
Beschrijving van de onderdelen.....	Pagina 33
Technische gegevens.....	Pagina 33
Veiligheid	Pagina 34
Veiligheidsinstructies	Pagina 34
Vorbereiding	Pagina 35
Benodigd gereedschap en materiaal.....	Pagina 35
Voor de installatie	Pagina 35
Ingebruikname	Pagina 35
Lamp monteren.....	Pagina 35
Spot instellen	Pagina 36
Verlichtingsmiddel vervangen	Pagina 36
Onderhoud en reiniging	Pagina 37
Afvoer	Pagina 37
Garantie en service	Pagina 37
Garantieverklaring.....	Pagina 37
Serviceadres.....	Pagina 37
Conformiteitsverklaring.....	Pagina 38
Fabrikant.....	Pagina 38

Legenda van de gebruikte pictogrammen/Inleiding

Legenda van de gebruikte pictogrammen			
	Instructies lezen!		Niet dimbaar
	Deze lamp is uitsluitend bedoeld voor gebruik binnenshuis, in droge en gesloten ruimtes.		Zo handelt u correct
	Wisselstroom/-spanning		Verwijder de verpakking en het apparaat op een milieuvriendelijke manier!
Hz	Hertz (frequentie)		Golfkarton
V	Volt		Overig karton
W	Watt (nuttig vermogen)		Polyethyleen (geringe dichtheid)
	Aardingskabel	25000h	LED-levensduur
	Waarschuwing- en veiligheidsinstructies in acht nemen!		Lichtbron - Alleen gebruiken in een droge omgeving.
	Veiligheidsinstructies Instructies		Het verlichtingsmiddel kan door de klant worden vervangen
	Levensgevaar en kans op ongevallen bij kleuters en kinderen!		De verpakking bestaat uit 100% gerecycled papier.
	Voorzichtig! Kans op brandwonden door hete oppervlakken!	IP20	Alleen voor binnenshuis
	Waarschuwing voor een elektrische schok! Levensgevaar!		

LED-plafondlamp

● Inleiding



Gefeliciteerd met de aankoop van uw nieuwe apparaat. U heeft voor een hoogwaardig product gekozen. Lees deze gebruiksaanwijzing volledig en zorgvuldig door. Vouw de pagina met de afbeeldingen open. Deze gebruiksaanwijzing hoort bij dit product en

bevat belangrijke aanwijzingen voor de ingebruikname en bediening. Neem altijd de veiligheidsinstructies in acht. Controleer vóór de ingebruikname of de juiste spanning beschikbaar is en of alle onderdelen goed gemonteerd zijn. Wanneer u vragen heeft of onzeker bent in verband met de bediening van het apparaat, kunt u contact opnemen met uw leverancier of met het servicepunt. Bewaar deze handleiding op een veilige plaats en geef hem eventueel aan derden door.

● Correct gebruik



Deze lamp is uitsluitend bedoeld voor gebruik binnenshuis, in droge en gesloten ruimtes. De lamp kan op alle normaal ontvlambare oppervlakken bevestigd worden. Dit product is bestemd voor het gebruik in privé-huishoudens. Dit product is bestemd voor het normale gebruik.

● Omvang van de levering

Controleer de levering altijd direct na het uitpakken op volledigheid en optimale staat van het product.

- 1 led-plafondlamp, 6 lampen
(model 14165202L/14165102L)
- 6 lampglazen (model 14165202L/14165102L)
- 6 led-verlichtingsmiddelen, E14 kaars, 4,9W
(model 14165102L)
- 6 led-verlichtingsmiddelen, E14, miniglobe, 4,9W
(model 14165202L)
- 2 plafondhouders (model
14165202L/14165102L)
- 2 schroeven met platte kop (plafondhouder)
(model 14165202L/14165102L)
- 2 pluggen (model 14165202L/14165102L)

Alle modellen:

- 2 pluggen
- 2 schroeven met ronde kop (montagebeugel)
- 2 isolatiekousen
- 1 werktuig
- 1 montagehandleiding/gebruiksaanwijzing

● Beschrijving van de onderdelen

- 1 Fitting
- 2 Lampglas
- 3 Schroefring
- 4 Gereedschap
- 5 Verlichtingsmiddel
- 6 Kroonsteentje
- 7 Isolatiekous
- 8 Stroomkabel (extern)
- 9 Plug
- 10 Montagebeugel
- 11 Schroef met ronde kop (montagebeugel)
- 12 Schroef (aansluitbehuizing)
- 13 Aansluitbehuizing
- 14 Spot
- 15 Lamparm
- 16 Plafondhouder (lamparm)
(model 14165202L/14165102L)
- 17 Voetje (model 14165202L/14165102L)

● Technische gegevens

Artikelnummers: 14165102L/14165202L
 Beschermingsklasse: I
 Bedrijfsspanning: 230–240V~, 50Hz
 Beschermingsgraad: IP20

Model 14165202L/14165102L:

Nominaal vermogen max.: 6 x E14, led,
 max. 4,9W

Dit product bevat lichtbronnen met energie-efficiëntieklasse "F".

● **Veiligheid**



Veiligheidsinstructies

Bij beschadigingen die worden veroorzaakt door het niet in acht nemen van deze gebruiksaanwijzing vervalt de garantie! Wij zijn niet aansprakelijk voor gevolgschade! Bij materiële schade of persoonlijk letsel dat wordt veroorzaakt door onjuist gebruik of het niet in acht nemen van de veiligheidsinstructies zijn wij niet aansprakelijk!

■ **LEVENSGEVAAR EN KANS OP ONGEVALLEN BIJ KLEUTERS EN KINDEREN!**

Laat kinderen nooit zonder toezicht bij het verpakkingsmateriaal. Er bestaat kans op verstikking door verpakkingsmateriaal. Kinderen onderschatten vaak de gevaren. Houd kinderen altijd uit de buurt van het product.

- Dit apparaat kan door kinderen vanaf 8 alsmede door personen met verminderde fysieke, sensorische of mentale vaardigheden of een gebrek aan ervaring en kennis worden gebruikt, als zij onder toezicht staan of geïnstrueerd werden met betrekking tot het veilige gebruik van het apparaat en zij de hieruit voortvloeiende gevaren begrijpen. Kinderen mogen niet met het apparaat spelen. Reiniging en onderhoud mag niet door kinderen zonder toezicht worden uitgevoerd.



Vermijd levensgevaar door een elektrische schok

- Laat de installatie uitvoeren door een opgeleide elektricien of een voor elektro-installaties bevoegde persoon.
- Controleer de lamp altijd op eventuele beschadigingen voordat u hem met de stroomkabel met stekker aansluit op de stroom. Gebruik uw lamp nooit, wanneer u een beschadiging heeft geconstateerd.

WAARSCHUWING!

Beschadigde stroomkabels zorgen voor levensgevaar door elektrische schokken. De externe, flexibele kabel kan niet vervangen worden;

indien de kabel beschadigd is, moet de lamp worden afgevoerd.

- Verwijder de zekering of schakel de desbetreffende stroomkring in de zekeringkast uit (0-stand) voordat u met de montage begint.
- Overtuig u er vóór de montage van dat de bestaande netspanning overeenstemt met de vereiste bedrijfsspanning van de lamp (zie "Technische gegevens").
- Vermijd elk contact van de lamp met water of andere vloeistoffen.
- Open nooit een van de elektrische bedrijfsmiddelen en steek ook geen voorwerpen in deze onderdelen. Bij dergelijke ingrepen bestaat levensgevaar door elektrische schokken.
- Installeer de lamp niet op vochtige of geleidende ondergronden!
-  Lichtbron - Alleen gebruiken in een droge omgeving.



Vermijd brandgevaar en kans op letsel

GEVAAR VOOR LETSEL!

Controleer na het uitpakken elke lamp en elk lampenglas onmiddellijk op beschadigingen.

- Monteer de lamp niet met defecte verlichtingen en/of lampenglas. Neem in dit geval contact op met het klantenservice.



■ **VOORZICHTIG! GEVAAR VOOR BRANDWONDEN DOOR HETE OPPERVLAKKEN!**

Zorg ervoor, dat de lamp is uitgeschakeld en afgekoeld, voordat u deze aanraakt, om brandwonden te voorkomen. Verlichtingsmiddelen ontwikkelen rondom de lampenkop een behoorlijke hitte.

- Laat de lamp volledig afkoelen.

ATTENTIE!

- Tijdens het gebruik niet van dichtbij in de LED kijken.
- De LED niet met behulp van een optisch instrument (bijv. vergrootglas) bekijken.



Deze lamp is niet geschikt voor externe dimmers en elektronische schakelaars.

- Installeer de lamp op minstens een armlengte afstand.



Zo handelt u correct

- Monteer de lamp zo, zodat hij tegen vocht en vuil beschermd is.
- Bereid de montage zorgvuldig voor en maak hier voldoende tijd voor vrij. Leg alle onderdelen en extra benodigd gereedschap of materiaal van tevoren overzichtelijk en binnen handbereik klaar.
- Wees altijd alert! Let er altijd op wat u doet en ga steeds bedachtzaam te werk. Monteer de lamp niet als u niet geconcentreerd bent of zich niet lekker voelt.

● Voorbereiding

● Benodigd gereedschap en materiaal

Het genoemde gereedschap en materiaal wordt niet meegeleverd. Het gaat hierbij om niet-bindende informatie en waarden ter oriëntatie. De hoedanigheid van het materiaal is afhankelijk van de individuele omstandigheden ter plekke.

- Potlood/markeergereedschap
- 2-polige spanningzoeker
- Schroevendraaier
- Boormachine
- Boor (ø 6 mm)
- Zijknijptang
- Ladder

● Voor de installatie

Belangrijk: Laat de installatie uitvoeren door een opgeleide elektricien of een voor elektro-installaties bevoegde persoon. Deze persoon moet op de hoogte zijn van de eigenschappen van de lamp en van de aansluitvoorwaarden.

- Let absoluut op het soort muur, aangezien het meegeleverde bevestigingsmateriaal niet geschikt is voor alle soorten muren. Informeer in de vakhandel naar de voor de desbetreffende wand geschikte schroeven en pluggen. Voor een onjuiste wand-plug-verbinding en de hierdoor ontstane schade is de fabrikant niet aansprakelijk.
- Maak uzelf voor de installatie vertrouwd met alle aanwijzingen en afbeeldingen in deze gebruiksaanwijzing alsook met de lamp zelf.
- Wees er voor de installatie zeker van dat de leiding, waaraan de lamp wordt aangesloten, geen spanning heeft. Verwijder hiervoor de zekering of schakel het betreffende stroomcircuit in de groepenkast uit (0-stand).
- Controleer met een 2-polige spanningzoeker of de leiding spanningsloos is.

● Ingebruikname

● Lamp monteren

- Draai de aan weerszijden van de aansluitbehuizing **13** zichtbare schroeven **12** los en haal de montagebeugel **10** aan de achterkant eraf (zie afb. C).
- Markeer de boorgaten met behulp van de in de montagebeugel **10** voor de schroeven met ronde kop **11** bestemde sleufgaten.
- Boor vervolgens de bevestigingsgaten (ø 6 mm, diepte ca. 40 mm). Zorg ervoor dat de stroomkabel niet wordt beschadigd.
- Stop de pluggen **9** in de boorgaten.
- Bevestig de montagebeugel **10** met de meegeleverde schroeven met ronde kop **11**.
- Steek de afzonderlijke draden L en N van de stroomkabel (extern) **8** door de isolatiekousen **7** (zie afb. B).
- Sluit vervolgens de aansluitkabel van de lamp met behulp van het kroonsteentje **6** aan op de stroomkabel (extern) **8**.
- Sluit nu de massakabel (groen-geel) aan op de in de aansluitbehuizing **13** gemarkeerde aardingsklem

Ingebruikname

- Let op de gekleurde aansluiting van de aangesloten kabels (fasedraad, zwart of bruin = symbool L, nuldraad, blauw = symbool N).
- Schroef nu de lamp met behulp van de fixerschroeven **12** aan de montagehoek **10**.

Opmerking: de beide verstelbare lamparmen **15** moeten eveneens aan het plafond worden vastgeschroefd (zie afb. C).

- Breng de lamparmen **15** in de gewenste positie en markeer de boorgaten.
- Boor de bevestigingsgaten (Ø ca. 6 mm, diepte ca. 40 mm). Zorg ervoor dat de stroomkabel niet wordt beschadigd.
- Stop de pluggen in de boorgaten.

Opmerking: het voetje **17** is reeds op de plafondhouder **16** gemonteerd. Draai het voetje **17** van de plafondhouder **16** af.

- Steek een schroef met platte kop door een voetje **17**.
- Draai vervolgens de schroef met platte kop in de plug.
- Draai dan de plafondhouder **16** in het voetje **17**.
- Bevestig de lamparm **15** aan de plafondhouder **16**.
- Draai de schroefring **3** van de fitting **1**. Plaats het lampglas **2** voorzichtig over de fitting **1** en bevestig het, door de schroefring **3** met behulp van het meegeleverde gereedschap **4** vast te draaien (zie afb A).

- Gebruik voor het plaatsen van de lamp een schone, pluisvrije doek. Draai het verlichtingsmiddel **5** rechtsom in de fitting.

⚠ PAS OP! BREEKBAAR!

Stel de lamparmen **15** zo af dat de lampglazen **2** elkaar niet raken.

- Breng de spots **14** van de lamp in de gewenste positie.

- Plaats de zekering weer terug of schakel de hoofdzekering in de zekeringskast weer aan (I-stand).

Uw lamp is nu gereed voor gebruik.

● Spot instellen

- Verander de positie van de spots **14** alleen, als de lamp is uitgeschakeld.
- Laat de lamp volledig afkoelen.
- Draai de afzonderlijke spots **14** aan de voet in de gewenste richting. De spots kunnen ca. 320° draaien.

● Verlichtingsmiddel vervangen

⚠ WAARSCHUWING! KANS OP EEN ELEKTRISCHE SCHOK!

Onderbreek voor het vervangen van de verlichtingsmiddelen eerst de stroomtoevoer van de lamp.

Verwijder hiervoor de zekering of schakel de betreffende installatie-automaat in de groepenkast uit (0-stand).

⚠ VOORZICHTIG! KANS OP BRANDWONDEN DOOR HETE OPPERVLAKKEN!

Laat de lamp volledig afkoelen.

- Vervang het verlichtingsmiddel **5** alleen, als het volledig is afgekoeld.
- Draai het defecte verlichtingsmiddel **5** linksom uit de fitting **1**.
- Gebruik voor de vervanging een schone, pluisvrije doek.
- Gebruik alleen verlichtingsmiddelen **5** zoals beschreven in het hoofdstuk "Technische gegevens".
- Draai het nieuwe verlichtingsmiddel **5** voorzichtig met de klok mee in de fitting **1**. Controleer de juiste montage.
- Plaats de zekering weer terug of schakel de hoofdzekering in de zekeringskast weer in (I-stand).

● Onderhoud en reiniging

⚠ WAARSCHUWING! KANS OP ELEKTRISCHE SCHOK!

Verbreek voor de reiniging eerst de verbinding van de lamp met het stroomnet. Verwijder hiervoor de zekering of schakel het betreffende stroomcircuit in de groepenkast uit (0-stand).

⚠ WAARSCHUWING! KANS OP ELEKTRISCHE SCHOK!

Op basis van de elektrische veiligheid mag de verlichting nooit met water of andere vloeistoffen worden gereinigd of in zijn geheel in water worden gedompeld.

⚠ VOORZICHTIG! GEVAAR VOOR BRANDWONDEN DOOR HETE OPPERVLAKKEN!

Laat de lamp volledig afkoelen.

- Gebruik geen oplosmiddel, benzine e.d. De lichten zullen hierdoor beschadigd raken.
- Gebruik voor de reiniging uitsluitend een droge, pluisvrije doek.
- Plaats de zekering weer terug of schakel de hoofdzekering in de zekeringskast weer aan (I-stand).

● Afvoer



De verpakking bestaat uit milieuvriendelijke grondstoffen die u via de plaatselijke recyclingcontainers kunt afvoeren.



Neem de aanduiding van de verpakkingsmaterialen voor de afvalscheiding in acht. Deze zijn gemarkeerd met de afkortingen (a) en een cijfers (b) met de volgende betekenis: 1-7: kunststoffen/20-22: papier en vezelplaten/80-98: composietmaterialen.



Het product en de verpakkingsmaterialen zijn recyclebaar; verwijder deze afzonderlijk voor een betere afvalbehandeling. Het Triman-logo geldt alleen voor Frankrijk.



Gooi het afgedankte product omwille van het milieu niet weg via het huisvuil, maar geef het af bij het daarvoor bestemde depot of het gemeentelijke milieupark. Over afgifteplaatsen en hun openingstijden kunt u zich bij uw aangewezen instantie informeren.

● Garantie en service

● Garantieverklaring

Op dit product verlenen wij 36 maanden garantie vanaf koopdatum. Het apparaat werd zorgvuldig vervaardigd en aan een nauwkeurige kwaliteitscontrole onderworpen. Binnen de garantieperiode herstellen wij kosteloos alle materiaal- of productiefouten. Indien tijdens de garantieperiode gebreken worden vastgesteld, kunt u het product naar het onderstaande serviceadres sturen met vermelding van het volgende artikelnummer: 14165102L/14165202L.

Beschadigingen door ondeskundig gebruik, negeren van de handleiding of ingrepen door niet-geautoriseerde personen zijn van de garantieverlening uitgesloten. Dit geldt eveneens voor slijtende delen (zoals bijv. gloeilampen). Door de garantieservice wordt de garantieperiode noch verlengd noch vernieuwd.

● Serviceadres

Briloner Leuchten GmbH & Co. KG
Im Kissen 2
59929 Brilon
DUITSLAND
Tel.: +49 2961/9712-800
Fax: +49 2961/9712-199
E-Mail: kundenservice@briloner.com
www.briloner.com

Garantie en service

FR

Gratis servicenummer:

Tel.: 00800/27456637

IAN 389499_2201

Houd a.u.b. bij alle aanvragen de kassabon en het artikelnummer (IAN 389499_2201) als bewijs voor de aankoop bij de hand.

● **Conformiteitsverklaring CE**















Dit product voldoet aan de eisen van de van toepassing zijnde Europese en nationale richtlijnen. De conformiteit is aangetoond. Desbetreffende verklaringen liggen ter inzage bij de fabrikant.

● **Fabrikant**

Briloner Leuchten GmbH & Co. KG
Im Kissen 2
59929 Brilon
DUITSLAND

Legenda zastosowanych piktogramów	Strona 40
Instrukcja	Strona 40
Zastosowanie zgodne z przeznaczeniem	Strona 41
Zawartość.....	Strona 41
Opis części.....	Strona 41
Dane techniczne	Strona 41
Bezpieczeństwo	Strona 42
Wskazówki bezpieczeństwa.....	Strona 42
Przygotowanie	Strona 43
Potrzebne narzędzia i materiały.....	Strona 43
Przed instalacją	Strona 43
Uruchomienie	Strona 43
Montaż lampy.....	Strona 43
Ustawienie lampy punktowej.....	Strona 44
Wymiana żarówki	Strona 44
Konserwacja i czyszczenie	Strona 45
Utylizacja	Strona 45
Gwarancja i serwis	Strona 45
Gwarancja	Strona 45
Adres serwisu	Strona 46
Deklaracja zgodności.....	Strona 46
Producent.....	Strona 46

Legenda zastosowanych piktogramów/Instrukcja

Legenda zastosowanych piktogramów			
	Należy przeczytać instrukcję!		Bez możliwości ściemniania
	Niniejsza lampa nadaje się wyłącznie do pracy wewnątrz, w suchych i zamkniętych pomieszczeniach.		Prawidłowy sposób postępowania
	Prąd zmienny/napięcie zmienne		Opakowanie i urządzenie przekazać do utylizacji zgodnie z przepisami o ochronie środowiska!
Hz	Herc (częstotliwość)		Tektura falista
V	Volt		Inny karton
W	Wat (moc czynna)		Polietylen (niska gęstość)
	Przewód ochronny	25000h	Żywotność diod LED
	Przestrzegać wskazówek ostrzegawczych i bezpieczeństwa!		Żarówka - stosować jedynie w suchym otoczeniu.
	Wskazówki bezpieczeństwa Instrukcja postępowania		Żarówkę może wymieniać klient
	Niebezpieczeństwo utraty życia i odniesienia obrażeń przez dzieci!		Opakowanie składa się w 100% ze zutilizowanego papieru.
	Ostrożnie! Niebezpieczeństwo poparzenia gorącymi powierzchniami!	IP20	Tylko do zastosowania w pomieszczeniach
	Ostrzeżenie o możliwości porażenia prądem! Zagrożenie życia!		

Lampa sufitowa LED

● Instrukcja



Gratulujemy Państwu zakupu nowego urządzenia. Zdecydowali się Państwo na zakup produktu najwyższej jakości. Proszę dokładnie przeczytać całą niniejszą instrukcję obsługi. Proszę rozłożyć stronę z rysunkami. Niniejsza instrukcja obsługi należy do produktu. Zawiera ona ważne wskazówki dotyczące uruchamiania i posługiwania się nim. Zawsze należy przestrzegać

wszystkich wskazówek dotyczących bezpieczeństwa. Przed uruchomieniem proszę sprawdzić, czy występuje prawidłowe napięcie i czy wszystkie części są prawidłowo zamontowane. W przypadku zapytań lub niepewności odnośnie obchodzenia się z urządzeniem prosimy o kontakt ze sprzedawcą lub punktem serwisowym. Proszę starannie przechowywać niniejszą instrukcję obsługi, a w razie oddania urządzenia osobom trzecim przekazać ją wraz z nim.

● Zastosowanie zgodne z przeznaczeniem



Niniejsza lampa nadaje się wyłącznie do pracy wewnątrz, w suchych i zamkniętych pomieszczeniach. Lampa może być mocowana na wszystkich powierzchniach o normalnym stopniu palności. To urządzenie przewidziano wyłącznie do użytku w prywatnym gospodarstwie domowym. Produkt ten jest przeznaczony do normalnej pracy.

● Zawartość

Bezpośrednio po wypakowaniu należy sprawdzić, czy zestaw jest kompletny oraz czy urządzenie znajduje się w nienagannym stanie.

- 1 lampa sufitowa LED, 6-płomieniowa (model 14165202L/14165102L)
- 6 kloszy lampy (model 14165202L/14165102L)
- 6 żarówki LED, E14 świeca, 4,9 W (model 14165102L)
- 6 żarówek LED, E14, miniglobe, 4,9 W (model 14165202L)
- 2 uchwyty sufitowe (model 14165202L/14165102L)
- 2 wkręty z płaskim łbem (uchwyt sufitowy) (model 14165202L/14165102L)
- 2 kołki (model 14165202L/14165102L)

Wszystkie modele:

- 2 kołki
- 2 wkręty z okrągłym łbem (kątownik montażowy)
- 2 wężyki ochronne
- 1 narzędzie
- 1 instrukcja montażu i obsługi

● Opis części

- 1 Oprawa
- 2 Szklany klosz
- 3 Pierścień gwintowany
- 4 Narzędzie
- 5 Żarówka
- 6 Zacisk
- 7 Wężyk ochronny
- 8 Przewód zasilający (zewnętrzny)
- 9 Kołki
- 10 Kątownik montażowy
- 11 Wkręt z okrągłym łbem (kątownik montażowy)
- 12 Śruba mocująca (obudowa połączeniowa)
- 13 Obudowa przyłączeniowa
- 14 Spot
- 15 Ramię lampy
- 16 Uchwyt sufitowy (ramię lampy) (model 14165202L/14165102L)
- 17 Cokół (model 14165202L/14165102L)

● Dane techniczne

Numery artykułów:	14165102L/ 14165202L
Klasa ochrony:	I
Napięcie robocze:	230–240V~, 50 Hz
Stopień ochrony:	IP20

Model 14165202L/14165102L:

Moc znamionowa maks.: 6 x E14, LED, maks. 4,9 W

Ten produkt zawiera źródła światła klasy efektywności energetycznej „F”.

● Bezpieczeństwo



Wskazówki bezpieczeństwa

W przypadku szkód spowodowanych nieprzestrzeganiem niniejszej instrukcji obsługi wygasa prawo do gwarancji! Za szkody pośrednie producent nie ponosi odpowiedzialności! W przypadku szkód materialnych lub osobowych, które powstały wskutek niewłaściwego obchodzenia się lub nieprzestrzegania wskazówek dotyczących bezpieczeństwa, nie ponosimy żadnej odpowiedzialności!

■ **ZAGROŻENIE ŻYCIA I NIEBEZPIECZEŃSTWO WYPADKU DLA DZIECI!**

Nigdy nie należy pozostawiać dzieci bez nadzoru z materiałem opakowaniowym. Istnieje zagrożenie uduszeniem spowodowane przez materiał opakowaniowy. Dzieci często nie dostrzegają niebezpieczeństwa. Dzieci nie powinny mieć dostępu do produktu.

- Niniejsze urządzenie może być używane przez dzieci od lat 8 oraz przez osoby z obniżonymi zdolnościami fizycznymi, sensorycznymi lub mentalnymi lub brakiem doświadczenia i/lub wiedzy, jeśli pozostają pod nadzorem lub zostały pouczone w kwestii bezpiecznego użycia urządzenia i rozumieją wynikające z niego zagrożenia. Dzieci nie mogą bawić się urządzeniem. Czyszczenie i konserwacja nie mogą być wykonywane przez dzieci bez nadzoru.



Porażenie prądem elektrycznym grozi śmiercią

- Wykonanie instalacji elektrycznej należy zlecić wykwalifikowanemu elektrykowi lub osobie przeszkolonej w zakresie wykonywania instalacji elektrycznych.
- Przed każdym podłączeniem do sieci elektrycznej należy dokonać kontroli lampy oraz przewodu zasilającego pod względem uszkodzeń. Nigdy nie używać lampy w razie stwierdzenia jakichkolwiek uszkodzeń.

⚠ **OSTRZEŻENIE!**

Uszkodzone przewody sieciowe stwarzają niebezpieczeństwo utraty życia wskutek porażenia prądem elektrycznym. W razie uszkodzeń, napraw lub innych problemów z lampą należy zwrócić się do punktu serwisowego lub do elektryka.

- Przed rozpoczęciem montażu wyjąć bezpiecznik lub wyłączyć wyłącznik nadmiarowo-prądowy w skrzynce bezpiecznikowej (położenie 0).
- Przed montażem należy upewnić się, że istniejące napięcie sieci jest zgodne z wymaganym napięciem roboczym oprawy oświetleniowej (patrz „Dane techniczne”).
- Bezwzględnie unikać kontaktu lampy z wodą lub innymi cieczami.
- Nigdy nie otwierać elementów elektrycznych i nie wkładać do nich jakichkolwiek przedmiotów. Taka ingerencja oznacza zagrożenie życia poprzez porażenie prądem.
- Lampy nie należy instalować na podłożu wilgotnym lub przewodzącym prąd!
-  Żarówka - stosować jedynie w suchym otoczeniu.



Jak uniknąć zagrożenia pożarowego i obrażeń ciała

⚠ **NIEBEZPIECZEŃSTWO OBRAŻEŃ CIAŁA!**

Bezpośrednio po rozpakowaniu sprawdzić każdą żarówkę i szklany klosz pod kątem uszkodzeń.

- Proszę nie montować lampy z uszkodzonymi żarówkami i/lub szklanymi kloszami. W takim przypadku należy skontaktować się z punktem serwisowym.



OSTROŻNIE! NIEBEZPIECZEŃSTWO POPARZENIA GORĄCYMI POWIERZCHNIAMI!

Aby uniknąć oparzenia, należy upewnić się przed dotknięciem lampy, że jest ona wyłączona i schłodzona. Żarówki wytwarzają w obrębie głowicy lampy wysokie temperatury.

- Odczekać, aż lampa całkowicie ostygnie.
- ⚠ **UWAGA!**
- Podczas uruchomienia nie patrzeć w diody LED z bliskiej odległości.

- Diod LED nie należy oglądać za pomocą optycznego instrumentu (np. lupy).
-  Lampa ta nie nadaje się do użycia w połączeniu z zewnętrznymi regulatorami jasności światła lub wyłącznikami elektronicznymi.
- Lampę należy zamontować poza zasięgiem rąk.



Prawidłowy sposób postępowania

- Lampę zamontować w taki sposób, aby była zabezpieczona przed wilgocią, wiatrem i zanieczyszczeniami.
- Starannie przygotować montaż i zarezerwować sobie wystarczającą ilość czasu. Wszystkie pojedyncze elementy i dodatkowo potrzebne narzędzia lub materiał należy wcześniej ułożyć w sposób przejrzysty i pod ręką.
- Zachować ostrożność! Zawsze zwracać uwagę na wykonywane czynności i kierować się rozsądkiem. Nie należy wykonywać montażu lampy w przypadku braku koncentracji lub złego samopoczucia.

● Przygotowanie

● Potrzebne narzędzia i materiały

Wymienione narzędzia i materiały nie są częścią zestawu. Są to jedynie niewiążące informacje i wartości orientacyjne. Właściwości materiału zależą od indywidualnych warunków w pomieszczeniu.

- ołówek/narzędzie do oznaczania
- 2-biegunowy detektor napięcia
- śrubokręt
- wiertarka
- wiertło (Ø 6 mm)
- szczypce do cięcia drutu
- drabina

● Przed instalacją

Ważne: Wykonanie podłączenia elektrycznego należy zlecić wykwalifikowanemu elektrykowi lub

osobie przeszkolonej w zakresie wykonywania instalacji elektrycznych. Osoba ta musi posiadać wiedzę na temat właściwości lampy i przepisów dotyczących podłączania.

- Należy koniecznie zwrócić uwagę na budowę ściany, ponieważ dołączony materiał montażowy nie nadaje się do wszystkich rodzajów ścian. W specjalistycznym sklepie należy zasięgnąć porady na temat kołków i śrub przeznaczonych do danego rodzaju ściany. Za nieprawidłowe połączenie kołka ze ścianą i powstałe przez to szkody producent nie ponosi odpowiedzialności.
- Przed instalacją należy zapoznać się ze wszystkimi instrukcjami i rysunkami zawartymi w niniejszej instrukcji oraz z samą lampą.
- Przed instalacją należy upewnić się, że przewód, do którego ma być podłączona lampa, nie znajduje się pod napięciem. W tym celu należy wyjąć bezpiecznik lub wyłączyć wyłącznik instalacyjny w skrzynce bezpiecznikowej (pozycja 0).
- Brak napięcia należy stwierdzić za pomocą 2-biegunowego detektora napięcia.

● Uruchomienie

● Montaż lampy

- Odkręcić śruby mocujące **12** widoczne po bokach obudowy połączeniowej **13** i zdjąć kątownik montażowy **10** na odwrotnej stronie (patrz rys. C).
- Zaznaczyć otwory do wiercenia za pomocą otworów wzdłużnych w kątowniku montażowym **10** przeznaczonych na wkręty z okrągłym łbem **11**.
- Nawiercić otwory mocujące (Ø 6 mm, głębokość ok. 40 mm). Uważać na to, aby nie uszkodzić przewodu doprowadzającego.
- Wprowadzić kołki **9** w nawiercone otwory.
- Zamocować kątownik montażowy **10** za pomocą dołączonych wkrętów z okrągłym łbem **11**.
- Pojedyncze żyłki L i N przewodu zasilającego (zewnętrznego) **8** przeprowadzić przez wężyki ochronne **7** (patrz rys. B).

- Za pomocą zacisku **6** połączyć kabel instalacyjny lampy z przewodem zasilającym (zewnątrznym) **8**.
- Połączyć przewód ochronny (zielono-żółty) z zaznaczonym w obudowie połączeniowej **13** zaciskiem uziemiającym \perp .
- Należy zwrócić uwagę na kolorowe łączenie podłączonych przewodów (przewód przewodzący prąd, czarny lub brązowy = symbol L, przewód neutralny, niebieski = symbol N).
- Przykręcić lampę za pomocą śrub mocujących **12** do kątownika montażowego **10**.

Wskazówka: Oba regulowane ramiona lampy **15** również muszą zostać przykręcone do sufitu (patrz rys. C).

- Ramiona lampy **15** ustawić w żądanej pozycji i zaznaczyć otwory do wywiercenia.
- Wywiercić otwory na mocowania (ok. \varnothing 6 mm, głębokość ok. 40 mm). Uważać na to, aby nie uszkodzić przewodu doprowadzającego.
- Wprowadzić kołki do nawierconych otworów.

Wskazówka: Cokół **17** jest wstępnie zamocowany w uchwycie sufitowym **16**. Cokół **17** zdjąć z uchwytu sufitowego **16** poprzez odkręcenie go.

- Włożyć wkręt z płaskim łbem przez cokół **17**.
- Następnie wkręcić wkręt z płaskim łbem w kołek.
- Przykręcić teraz uchwyt sufitowy **16** do cokołu **17**.
- Ramię lampy **15** przymocować do uchwytu sufitowego **16**.
- Wykręcić pierścień gwintowany **3** z oprawy **1**. Ostrożnie założyć szklany klosz **2** na oprawę **1** i zamocować go, przykręcając pierścień gwintowany **3** przy użyciu dostarczonego narzędzia **4** (patrz rys. A).
- Do zakładania żarówki **5** należy użyć czystej, niestrzępiącej się szmatki. Wkręcić żarówkę **5** do oprawy zgodnie z ruchem wskazówek zegara.

⚠ OSTROŻNIE! ZAGROŻENIE PĘKNIĘCIEM!

Wyrównać ramiona lampy **15** tak, aby klosze lampy **2** nie uderzały o siebie.

- Przesunąć lampy punktowe **14** lampy na żądaną pozycję.
- Ponownie włożyć bezpiecznik lub włączyć wyłącznik nadmiarowo-prądowy na skrzynce bezpiecznikowej (pozycja I).

Lampa jest gotowa do zastosowania.

● **Ustawienie lampy punktowej**

- Pozycję lampy punktowej **14** należy zmieniać jedynie wtedy, kiedy lampa jest wyłączona.
- Lampa musi się zupełnie ochłodzić.
- Obrócić poszczególne lampy punktowe **14** na podstawie w żądanym kierunku. Lampy punktowe można obrócić o ok. 320°.

● **Wymiana żarówki**

⚠ OSTRZEŻENIE! NIEBEZPIECZEŃSTWO PORAŻENIA PRĄDEM ELEKTRYCZNYM!

Przed wymianą żarówek odłączyć lampę od sieci elektrycznej. W tym celu należy wyjąć bezpiecznik lub wyłączyć wyłącznik instalacyjny w skrzynce bezpiecznikowej (pozycja 0).

⚠ OSTROŻNIE! NIEBEZPIECZEŃSTWO POPARZENIA WSKUTEK GORĄCYCH POWIERZCHNI!

Odczekać, aż lampa całkowicie ostygnie.

- Żarówkę **5** należy wymieniać tylko wtedy, gdy jest całkowicie ochłodzona.
- Wykręcić niesprawną żarówkę **5** z oprawy **1** w kierunku przeciwnym do ruchu wskazówek zegara.
- W celu wymiany użyć czystej, niestrzępiącej się szmatki.
- Stosować wyłącznie żarówki **5** opisane w rozdziale „Dane techniczne“.

- Wkręcić nową żarówkę **5** do oprawy **1** w kierunku zgodnym ruchem wskazówek zegara. Sprawdzić, czy jest dobrze zamocowana.
- Ponownie włożyć bezpiecznik lub włączyć wyłącznik nadmiarowo-prądowy na skrzynce bezpiecznikowej (pozycja I).

● Konserwacja i czyszczenie

⚠ OSTRZEŻENIE! NIEBEZPIECZEŃSTWO PORAŻENIA PRĄDEM ELEKTRYCZNYM!

Przed rozpoczęciem czyszczenia lampę odłączyć od sieci elektrycznej. W tym celu należy wyjąć bezpiecznik lub wyłączyć wyłącznik instalacyjny w skrzynce bezpiecznikowej (pozycja 0).

⚠ OSTRZEŻENIE! NIEBEZPIECZEŃSTWO PORAŻENIA PRĄDEM ELEKTRYCZNYM!

Ze względu na zachowanie bezpieczeństwa w zakresie elektryczności nie wolno czyścić lampy za pomocą wody lub innych płynów, ani też zanurzać w wodzie.

⚠ OSTROŻNIE! NIEBEZPIECZEŃSTWO PORAŻENIA GORĄCYMI POWIERZCHNIAMI!

Odczekać, aż lampa całkowicie ostygnie.

- Nie używać rozpuszczalników, benzyny itp. Mogłoby to spowodować uszkodzenie lampy.
- Do czyszczenia należy używać wyłącznie suchej, niestrzępiącej się szmatki.
- Ponownie włożyć bezpiecznik lub włączyć wyłącznik nadmiarowo-prądowy na skrzynce bezpiecznikowej (pozycja I).

● Utylizacja



Opakowanie wykonane jest z materiałów przyjaznych dla środowiska, które można przekazać do utylizacji w lokalnym punkcie przetwarzania surowców wtórnych.



Przy segregowaniu odpadów prosimy zwrócić uwagę na oznakowanie materiałów opakowaniowych, oznaczone są one skrótami (a) i numerami (b) o następującym znaczeniu: 1–7: Tworzywa

sztuczne/20–22: Papier i tektura/
80–98: Materiały kompozytowe.



Produkt i materiał opakowania nadają się do ponownego przetworzenia, należy je zutylizować osobno w celu lepszego przetworzenia odpadów. Logo Triman jest ważne tylko dla Francji.



Z uwagi na ochronę środowiska nie wyrzucać urządzenia po zakończeniu eksploatacji do odpadów domowych, lecz prawidłowo zutylizować. Informacji o punktach zbiorczych i ich godzinach otwarcia udziela odpowiedni urząd.

● Gwarancja i serwis

● Gwarancja

W momencie zakupu otrzymują Państwo na to urządzenie 36 miesięcy gwarancji. Urządzenie wyprodukowano starannie i poddano dokładnej kontroli jakości. W okresie gwarancji usuwamy bezpłatnie wszystkie wady materiałowe lub fabryczne. Jeśli mimo to w okresie gwarancji pojawią się usterki, urządzenie należy przesłać na podany adres serwisowy, podając następujący numer artykułu: 14165102L/14165202L.

Gwarancji nie podlegają uszkodzenia wynikające z nieprawidłowego użytkowania, nieprzestrzegania instrukcji obsługi lub ingerencji osób nieuprawnionych, a także części zużywalne (jak np. żarówka). Usługa gwarancyjna nie przedłuża ani nie odnawia okresu gwarancji.

Zgodnie z Kodeksem Cywilnym art. 581 §1 wraz z wymianą urządzenia lub ważnej części czas gwarancji rozpoczyna się na nowo.

● Adres serwisu

Briloner Leuchten GmbH & Co. KG
Im Kissen 2
59929 Brilon
NIEMCY
Tel.: +49 29 61/97 12-800
Fax: +49 29 61/97 12-199
E-mail: kundenservice@briloner.com
www.briloner.com

FR

Bezpłatny numer serwisu:
Tel.: 00800/27456637

IAN 389499_2201

Przed skontaktowaniem się z działem serwisowym należy przygotować paragon i numer artykułu (IAN 389499_2201) jako dowód zakupu.

● Deklaracja zgodności CE



















Niniejszy produkt spełnia wymagania obowiązujących dyrektyw europejskich i krajowych. Zgodność została wykazana. Odpowiednie deklaracje i dokumenty są przechowywane przez producenta.

● Producent

Briloner Leuchten GmbH & Co. KG
Im Kissen 2
59929 Brilon
NIEMCY

Vysvětlení použitých piktogramů	Strana 48
Úvod	Strana 48
Použití ke stanovenému účelu.....	Strana 49
Obsah dodávky.....	Strana 49
Popis dílů.....	Strana 49
Technické data.....	Strana 49
Bezpečnost	Strana 50
Bezpečnostní upozornění.....	Strana 50
Příprava	Strana 51
Potřebné nářadí a materiál.....	Strana 51
Před instalací	Strana 51
Uvedení do provozu	Strana 51
Montáž svítidel.....	Strana 51
Nasměrování bodového světla.....	Strana 52
Výměna osvětlovacího prostředku.....	Strana 52
Údržba a čištění	Strana 52
Odstranění do odpadu	Strana 53
Záruka a servis	Strana 53
Prohlášení k záruce.....	Strana 53
Adresa servisu.....	Strana 53
Prohlášení o shodě.....	Strana 53
Výrobce.....	Strana 53

Vysvětlení použitých piktogramů/Úvod

Vysvětlení použitých piktogramů			
	Přečtěte si pokyny!		Netlumitelné
	Toto svítidlo je určené výhradně pro provoz v interiérech, v suchých a uzavřených místnostech.		Tak postupujete správně
	Střídavý proud/střídavé napětí		Obal i výrobek odstraňujte do odpadu ekologicky!
Hz	Hertz (kmitočet)		Vlnitá lepenka
V	Volt		Ostatní lepenka
W	Watt (činný výkon)		Polyetylen (nízká hustota)
	Vodič uzemnění	25000h	Životnost LED
	Dbejte na výstrahy a řiďte se bezpečnostními pokyny!		Osvětlovací prostředek - používat jen v suchém prostředí.
	Bezpečnostní upozornění Instrukce		Zákazník může samostatně vyměnit osvětlovací prostředek.
	Nebezpečí ohrožení života a zranění malých i větších dětí!		Obal je vyroben ze 100 % recyklovatelného papíru.
	Pozor! Nebezpečí popálení horkými povrchy!	IP20	Jen pro vnitřní prostory
	Varování před zásahem elektrického proudu! Ohrožení života!		

Stropní LED svítidlo

● Úvod



Blahopřejeme vám ke koupi nového výrobku. Rozhodli jste se tím pro vysoce kvalitní výrobek. Přečtěte si laskavě kompletně a pečlivě tento návod k obsluze. Rozevřete stránku s obrázkem. Tento návod je součástí tohoto výrobku a obsahuje důležité informace o uvedení

zařízení do provozu a k zacházení s ním. Řiďte se vždy bezpečnostními pokyny. Před uvedením do provozu zkontrolujte, jestli je k dispozici správné napětí a jestli jsou všechny díly správně namontované. Jestliže máte ještě otázky nebo jste si nejistí při ovládání přístroje, kontaktujte vašeho prodejce nebo servis. Návod pečlivě uschovejte a případně jej předejte třetí osobě.

● Použití ke stanovenému účelu



Lampa je určena výhradně pro provoz v interiéru, v suchých a uzavřených místnostech. Svítidlo lze upevnit na všechny běžně hořlavé povrchy. Tento přístroj je určen pouze pro soukromé použití. Tento výrobek je určen pro normální provoz.

● Obsah dodávky

Bezprostředně po vybalení vždy zkontrolujte úplnost dodávky a bezvadný stav zařízení.

- 1 stropní LED svítidlo, 6plamenné (model 14165202L/14165102L)
- 6 stínidel (model 14165202L/14165102L)
- 6 LED osvětlovacích prostředků, svíčka E14, 4,9 W (model 14165102L)
- 6 LED osvětlovacích prostředků, E14, Miniglobe, 4,9 W (model 14165202L)
- 2 stropní držáky (model 14165202L/14165102L)
- 2 šrouby s plochou hlavou (stropní držák) (model 14165202L/14165102L)
- 2 hmoždinky (model 14165202L/14165102L)

Všechny modely:

- 2 hmoždinky
- 2 šrouby s kulatou hlavou (montážní držák)
- 2 ochranné hadičky
- 1 nástroj
- 1 návod k montáži a obsluze

● Popis dílů

- 1 Objímka
- 2 Skleněné stínidlo
- 3 Kroužek se závitem
- 4 Nástroj
- 5 Osvětlovací prostředek
- 6 Lustrová svorka
- 7 Ochranná hadička
- 8 Síťový přípojovací kabel (externí)
- 9 Hmoždinka
- 10 Montážní úhelník
- 11 Šroub s kulatou hlavou (montážní držák)
- 12 Připevňovací šroub (přípojovací krabice)
- 13 Přípojovací krabice
- 14 Bodové světlo
- 15 Rameno svítidla
- 16 Stropní držák (rameno svítidla) (model 14165202L/14165102L)
- 17 Sokl (model 14165202L/14165102L)

● Technické data

Čísla výrobků:	14165102L/ 14165202L
Třída ochrany:	I
Provozní napětí:	230-240 V~, 50 Hz
Druh ochrany:	IP20

Model 14165202L/14165102L:

Jmenovitý příkon maximálně.: 6 x E14, LED,
max. 4,9 W

Tento výrobek obsahuje světelné zdroje třídy energetické účinnosti „F“.

● **Bezpečnost**



Bezpečnostní upozornění

Při škodách způsobených nerespektováním pokynů v tomto návodu k obsluze záruka zaniká! Rovněž za následné škody se neručí! Za věcné škody nebo za ublížení na zdraví osobám, způsobené neodborným zacházením nebo nerespektováním bezpečnostních pokynů, se neručí!

■ **NEBEZPEČÍ OHROŽENÍ ŽIVOTA A ÚRAZU PRO MALÉ DĚTI A DĚTI!**

Nenechávejte děti nikdy samotné s obalovým materiálem. Hrozí nebezpečí udušení obalovým materiálem. Děti nebezpečí často podceňují. Výrobek chraňte před dětmi.

- Tento výrobek mohou používat děti od 8 let, osoby se sníženými fyzickými, smyslovými nebo duševními schopnostmi nebo s nedostatečnými zkušenostmi a znalostmi, jestliže budou pod dohledem nebo byly poučeny o bezpečném používání výrobku a chápou nebezpečí, která z jeho používání vyplývají. S výrobkem si děti nesmí hrát. Děti nesmí bez dohledu provádět čištění ani uživatelskou údržbu.



Zabraňte ohrožení života elektrickým proudem

- Elektrickou instalaci nechte provést vyučeným elektrikářem nebo příslušně schopnou osobou.
- Před každým připojením na síť kontrolujte svítidlo a síťový kabel, jestli nejsou poškozené. Nikdy nepoužívejte vadné svítidlo.

VÝSTRAHA!

Poškozený síťový kabel znamená ohrožení života zásahem elektrického proudu. Při poškození, potřebné opravě nebo při jiných problémech se svítidlem se obraťte na servis nebo vyučeného elektrikáře.

- Před montáží odstraňte pojistku nebo vypněte jistič v pojistkové skřínce (poloha 0).
- Před montáží se také přesvědčte, jestli odpovídá napětí elektrické sítě, kterou máte k dispozici,

provoznímu napětí potřebnému pro svítidlo (viz „Technické údaje“).

- Vyhýbejte se bezpodmínečně kontaktu svítidla s vodou nebo s jinými tekutinami.
- Neotvírejte nikdy jeden z elektrických provozních prostředků ani do něho nestrkejte žádné předměty. Podobné zásahy znamenají ohrožení života zásahem elektrického proudu.
- Neinstalujte svítidlo na vlhkém nebo vodivém podkladu!
-  Osvětlovací prostředek - používat jen v suchém prostředí.



Zabraňte požáru a zranění

NEBEZPEČÍ ZRANĚNÍ!

Okamžitě po vybalení přezkoušejte každý svítící prostředek a sklo lampy vzhledem k poškozením.

- Nemontujte svítidlo s vadnými skly nebo vadnými svítícími prostředky. V takovém případě se obraťte na servis se žádostí o náhradu.



POZOR! NEBEZPEČÍ POPÁLENÍ HORKÝMI POVRCHY!

Zajistěte, aby bylo svítidlo vypnuté a úplně vychladlé než se ho znovu dotknete. Svítící prostředky vyvinou v oblasti hlavy lampy silné horko.

- Nechte reflektor úplně vychladnout.

POZOR!

- Nedívejte se za provozu zblízka do LED.
- Nedívejte se na LED optickou pomůckou (např. lupou).



Toto svítidlo není vhodné k použití s extrémními stmívači a elektronickými spínači.

- Instalujte světlo mimo dosah paže.



Tak postupujete správně

- Montujte svítidlo tak, aby bylo chráněné před vlhkem a znečištěním.
- Montáž nejdříve pečlivě připravte, udělejte si na ní čas. Připravte si předtím přehledně

všechny jednotlivé díly a navíc potřebné nástroje nebo materiál.

- Buďte vždy pozorní! Dbejte vždy na to, co děláte, a postupujte vždy s rozumem. Nikdy nemontujte svítidlo, nejste-li koncentrovaní nebo necítíte-li se dobře.

● Příprava

● Potřebné nářadí a materiál

Uvedené nářadí a materiály nejsou součástí dodávky. Jedná se zde o nezávazné údaje a orientační hodnoty. Vlastnosti materiálu jsou závislé na individuálních podmínkách v místě.

- tužka/nástroj k označení
- 2pólová zkoušečka napětí
- šroubovák
- vrtačka
- vrták (ø 6 mm)
- kleště štípačky
- žebřík

● Před instalací

Důležité: Připojení na elektrický rozvod musí provést vyučený elektrikář nebo osoba zaškolená pro práce na elektrických rozvodech. Tato osoba musí být seznámena s vlastnostmi svítidla a s předpisy pro připojení.

- Dbejte bezpodmínečně na vlastnosti materiálu stěny, protože dodaný montážní materiál není vhodný pro všechny druhy stěn. Informujte se v obchodě o hmoždinkách a šroubech vhodných pro druh materiálu stěny. Za škody vzniklé neodborným použitím hmoždinek v souvislosti s materiálem stěny výrobce neručí.
- Před instalací se nejdříve seznámte se světlem, pokyny a obrázky v tomto návodu.
- Před instalací zajistěte, aby byl přívod elektrického proudu ke svítidlu bez napětí. Za tímto účelem vyjměte pojistku nebo vypněte jistič v pojistkové skříni (poloha 0).

- Zkontrolujte beznapěťový stav 2pólovou zkoušečkou.

● Uvedení do provozu

● Montáž svítliny

- Odšroubujte viditelné připevňovací šrouby **12** na straně připojovacího tělesa **13** a sejměte montážní úhelník **10** ze zadní strany (viz. obr. C).
- Označte si místa pro vrtání otvorů pomocí montážního úhelníku **10** pro šrouby s kulatou hlavou **11** pro příslušné podélné otvory.
- Vyvrtejte nyní otvory (ø 6 mm, hloubka cca 40 mm). Dávejte pozor, abyste nepoškodili vodiče přívodu elektrického proudu.
- Nasadte hmoždinky **9** do vyvrtaných otvorů.
- Připevňte montážní úhelník **10** pomocí dodaných šroubů s kulatou hlavou **11**.
- Protáhněte vodiče L a N síťového připojovacího kabelu (externího) **8** jednotlivě skrz ochranné hadičky **7** (viz. obr. B).
- Nyní spojte síťový připojovací kabel svítidla pomocí svorkovnice **6** se síťovým kabelem (externím) **8**.
- Spojte ochranný vodič (zelenožlutý) s označenou svorkou uzemnění \perp v připojovacím tělese **13**.
- Dbejte přitom na spojení vodičů se stejnou barvou (vodič vedoucí proud, černý nebo hnědý = symbol L, neutrální vodič, modrý = symbol N).
- Nyní přišroubujte svítidlo šrouby **12** na úhelník **10**.

Upozornění: Obě nastavitelná ramena svítidel **15** se musí rovněž přišroubovat ke stropu (viz. obr. C).

- Nastavte ramena svítidla **15** do požadované polohy a označte si místa pro vrtání otvorů.
- Vyvrtejte otvory (cca ø 6 mm, hloubka cca 40 mm). Dávejte pozor, abyste nepoškodili vodiče přívodu elektrického proudu.

- Nasuňte do vyvrtaných otvorů hmoždinky.

Upozornění: Sokl **17** je na stropním držáku **16** předmontovaný. Sejměte sokl **17** otáčením ze stropního držáku **16**.

- Prostrčte šroub s plochou hlavou soklem **17**.
- Nyní zašroubujte šroub s plochou hlavou do hmoždinky.
- Přišroubujte stropní držák **16** do soklu **17**.
- Připevněte rameno svítidla **15** na stropní držák **16**.
- Odšroubujte závitový kroužek **3** z objímky **1**.
- Sklo lampy **2** opatrně přesuňte přes objímku **1** a dodaným nástrojem **4** kroužek se závitem **3** utáhněte (viz obr. A).
- Pro nasazení osvětlovacího prostředku **5** použijte čistý hadr, který nepouští vlákna. Našroubujte osvětlovací prostředek **5** do objímky otáčením ve směru chodu hodinových ručiček.

⚠ POZOR! NEBEZPEČÍ PRASKNUTÍ!

Vyrovnejte ramena svítílen **15** tak, aby se stínidla **2** vzájemně nedotýkala.

- Nastavte spoty **14** svítidla do požadované polohy.
- Nasadte zase pojistku nebo zapněte jistič v pojistkové skříni (do polohy I).

Vaše svítidlo je nyní připraveno k provozu.

● Nasměrování bodového světla

- Seřizujte jen vypnutá bodová světla **14**.
- Nechte svítidlo úplně vychladnout.
- Natočte jednotlivá bodová světla **14** do požadovaného směru. Bodová světla se dají natáčet v úhlu cca 320°.

● Výměna osvětlovacího prostředku

⚠ VÝSTRAHA! NEBEZPEČÍ ZÁSAHU ELEKTRICKÝM PROUDEM!

Při výměně žárovek nejprve svítidlo odpojte od elektrické sítě. Za tímto účelem vyjměte pojistku nebo vypněte jistič v pojistkové skříni (poloha 0).

⚠ POZOR! NEBEZPEČÍ POPÁLENÍ HORKÝMI POVRCHY!

Nechte výrobek úplně vychladnout.

- Vyměňte jen úplně vychladlý osvětlovací prostředek **5**.
- Vyšroubujte vadný osvětlovací prostředek **5** z objímky **1**.
- Při výměně použijte čistý hadr, který nepouští vlákna.
- Používejte pouze osvětlovací prostředky **5** uvedené v kapitole „Technické údaje“.
- Našroubujte nový osvětlovací prostředek **5** do objímky **1**. Přezkoušejte správné usazení.
- Nasadte zase pojistku nebo zapněte jistič v pojistkové skříni (do polohy I).

● Údržba a čištění

⚠ VÝSTRAHA! NEBEZPEČÍ ZÁSAHU ELEKTRICKÝM PROUDEM!

Při čištění nejprve svítidlo odpojte od elektrické sítě. Za tímto účelem vyjměte pojistku nebo vypněte jistič v pojistkové skříni (poloha 0).

⚠ VÝSTRAHA! NEBEZPEČÍ ZÁSAHU ELEKTRICKÝM PROUDEM!

Z důvodu elektrické bezpečnosti se lampa nikdy nesmí čistit vodou nebo jinými kapalinami či dokonce do vody ponořovat.

⚠ POZOR! NEBEZPEČÍ POPÁLENÍ HORKÝMI POVRCHY!

Nechte svítidlo úplně vychladnout.

- Nepoužívejte na čištění rozpouštědla, benzin nebo podobné látky, lampu můžete poškodit.
- K čištění používejte jen suchou utěrku nepouštějící vlákna.

- Nasadíte zase pojistku nebo zapnete jistič v pojistkové skříni (do polohy I).

● Odstranění do odpadu



Obal se skládá z ekologických materiálů, které můžete zlikvidovat prostřednictvím místních sběrů recyklovatelných materiálů.



Při třídění odpadu se řiďte podle označení obalových materiálů zkratkami (a) a čísly (b), s následujícím významem: 1-7: umělé hmoty/20-22: papír a lepenka/80-98: složené látky.



Výrobek a obalové materiály jsou recyklovatelné, zlikvidujte je odděleně pro lepší odstranění odpadu. Logo Triman platí jen pro Francii.



V zájmu ochrany životního prostředí vysloužilý výrobek nevyhazujte do domovního odpadu, ale předejte k odborné likvidaci. O sběrnách a jejich otevíracích hodinách se můžete informovat u příslušné správy města nebo obce.

● Záruka a servis

● Prohlášení k záruce

K okamžiku koupě obdržíte na toto zařízení záruku po dobu 36 měsíců. Zařízení bylo svědomitě vyrobeno a podrobeno přesné kontrole jakosti. Během záruční doby odstraníme bezplatně všechny chyby materiálu a výrobce. V případě, že se však během záruční doby vyskytnou nedostatky, zašlete laskavě zařízení na uvedenou adresu servisu při udání následujícího čísla sort. položky: 14165102L/14165202L.

Ze záruky vyloučeny škody vzhledem k neodbornému zacházení, nedbání na návod k obsluze nebo zásahu neautorizovanou osobou, jakož i poškození rychleopotřebitelných dílů (např. svítilic prostředky). Záručním výkonem se záruční doba ani neprodlouží ani neobnoví.

● Adresa servisu

Briloner Leuchten GmbH & Co. KG
Im Kissen 2
59929 Brilon
NĚMECKO
Tel.: +49 29 61/97 12-800
Fax: +49 29 61/97 12-199
E-Mail: kundenservice@briloner.com
www.briloner.com



Servisní číslo zdarma:
Tel.: 00800/27456637

IAN 389499_2201

Pro všechny požadavky si připravte pokladní blok a číslo výrobku (IAN 389499_2201) jako doklad o nákupu.

● Prohlášení o shodě CE

Tento výrobek splňuje požadavky platných evropských a národních směrnic. Shoda byla prokázána. Příslušná prohlášení a dokumentace jsou uloženy u výrobce.



● Výrobce

Briloner Leuchten GmbH & Co. KG
Im Kissen 2
59929 Brilon
NĚMECKO



Legenda použitých piktogramov	Strana 56
Úvod	Strana 56
Používanie v súlade s určeným účelom	Strana 57
Obsah dodávky	Strana 57
Popis častí	Strana 57
Technické údaje	Strana 57
Bezpečnosť	Strana 58
Bezpečnostné pokyny	Strana 58
Príprava	Strana 59
Potrebné náradie a materiál	Strana 59
Pred inštaláciou	Strana 59
Uvedenie do prevádzky	Strana 59
Montáž svietidla	Strana 59
Nasmerovanie bodového svetla	Strana 60
Výmena osvetľovacieho prostriedku	Strana 60
Údržba a čistenie	Strana 60
Likvidácia	Strana 61
Záruka a servis	Strana 61
Garančné prehlásenie	Strana 61
Servisná adresa	Strana 61
Konformitačné vyhlásenie	Strana 62
Výrobca	Strana 62

Legenda použitých piktogramov/Úvod

Legenda použitých piktogramov			
	Prečítajte si pokyny!		Takto postupujete správne
	Toto svietidlo je určené výhradne na prevádzku v interiéri, v suchých a uzatvorených priestoroch.		Obal a zariadenie ekologicky zlikvidujte!
	Striedavý prúd / napätie		Obal a zariadenie ekologicky zlikvidujte!
Hz	Hertz (frekvencia)		Vlnitá lepenka
V	Volt		Iná lepenka
W	Watt (efektívny výkon)		Polyetylén (s nízkou hustotou)
	Ochranný vodič	25000h	Životnosť LED
	Rešpektujte výstražné a bezpečnostné upozornenia!		Osvetľovací prostriedok - Používajte iba v suchom prostredí.
	Bezpečnostné upozornenia Manipulačné pokyny		Osvetľovací prostriedok môže vymeniť zákazník
	Nebezpečenstvo ohrozenia života a nebezpečenstvo nehody pre malé i staršie deti!		Obal je vyrobený zo 100 % recyklovaného papiera.
	Pozor! Nebezpečenstvo popálenia skrze horúce povrchy!	IP20	Iba pre interiér
	Pozor na zásah elektrickým prúdom! Nebezpečenstvo ohrozenia života!		

Stropné LED svietidlo

● Úvod



Blahoželáme Vám ku kúpe Vášho nového výrobku. Rozhodli ste sa tým pre vysokokvalitný výrobok. Dôkladne si prečítajte celý tento návod na obsluhu. Otvorte stranu s obrázkami. Tento návod patrí k tomuto výrobku a obsahuje

dôležité upozornenia pre uvedenie do prevádzky a manipuláciu. Dodržiavajte vždy všetky bezpečnostné upozornenia. Pred uvedením do prevádzky prekontrolujte, či je k dispozícii správne napätie a či sú všetky diely správne namontované. V prípade otázok alebo neistoty ohľadom manipulácie s prístrojom sa prosím spojte s Vaším predajcom alebo servisným pracoviskom. Tento návod si starostlivo uschovajte a prípadne ho odovzdajte tretej osobe.

● Používanie v súlade s určeným účelom



Toto svietidlo je určené výhradne na prevádzku v interiéri, v suchých a uzavretých priestoroch. Svietidlo možno pripevniť na všetky normálne zápalné povrchy. Tento výrobok je určený len na používanie v súkromných domácnostiach. Tento produkt je určený pre normálnu prevádzku.

● Obsah dodávky

Bezprostredne po vybalení vždy skontrolujte úplnosť dodávky ako aj bezchybný stav zariadenia.

- 1 LED stropné svietidlo, 6 svetelných zdrojov (Model 14165202L/14165102L)
- 6 sklenených tienidiel (Model 14165202L/14165102L)
- 6 LED osvetľovacích prostriedkov, E14 sviečka 4,9 W (Model 14165102L)
- 6 LED osvetľovacích prostriedkov, E14, žiarovky Mini Globe, 4,9 W (Model 14165202L)
- 2 stropné držiaky (Model 14165202L/14165102L)
- 2 skrutky s plochou hlavou (stropný držiak) (Model 14165202L/14165102L)
- 2 hmoždinky (Model 14165202L/14165102L)

Všetky modely:

- 2 hmoždinky
- 2 skrutky s polkuželovou hlavou (montážny uhol)
- 2 ochranné hadičky
- 1 náradie
- 1 návod na montáž a obsluhu

● Popis časti

- 1 Objímka
- 2 Sklenené tienidlo
- 3 Prstenec so závitom
- 4 Náradie
- 5 Osvetľovací prostriedok
- 6 Svorka svietidla
- 7 Ochranná hadička
- 8 Sieťový prípojný kábel (externý)
- 9 Hmoždinka
- 10 Montážny uhol
- 11 Skrutka s polkuželovou hlavou (montážny uhol)
- 12 Upevňovacia skrutka (pripojovacia schránka)
- 13 Pripojovacia schránka
- 14 Bodové svetlo
- 15 Rameno svietidla
- 16 Stropný držiak (rameno svietidla) (Model 14165202L/14165102L)
- 17 Podstavec (Model 14165202L/14165102L)

● Technické údaje

Čísla výrobkov:	14165102L/ 14165202L
Trieda ochrany:	I
Prevádzkové napätie:	230–240 V~, 50 Hz
Druh ochrany:	IP20

Model 14165202L/14165102L:

Menovitý výkon max.: 6 x E14, LED, max. 4,9 W

Tento výrobok obsahuje svetelné zdroje triedy energetickej účinnosti „F“.

● **Bezpečnosť**



Bezpečnostné pokyny

Pri škodách, ktoré budú zapríčinené nedodržiavaním tohto návodu na obsluhu, zaniká nárok na záruku! Pri následných škodách nepreberáme záruku! Pri vecných škodách alebo zraneniach osôb, ktoré boli zapríčinené neodbornou manipuláciou alebo nedodržiavaním bezpečnostných pokynov, nepreberáme žiadnu záruku!

-  **NEBEZPEČENSTVO OHROZENIA ŽIVOTA A NEBEZPEČENSTVO ÚRAZU PRE MALÉ I**

STARŠIE DETI!

Nikdy nenechávajte deti bez dozoru s obalovým materiálom. Hrozí nebezpečenstvo udusenía obalovým materiálom. Deti často podceňujú nebezpečenstvá. Držte deti vždy v bezpečnej vzdialenosti od výrobku.

- Tento prístroj môžu používať deti od 8 rokov, ako aj osoby so zníženými psychickými, senzoričnými alebo duševnými schopnosťami alebo s nedostatkom skúseností a vedomostí, ak sú pod dozorom, alebo ak boli poučené ohľadom bezpečného používania prístroja, a ak porozumeli nebezpečenstvám spojeným s jeho používaním. Deti sa s prístrojom nesmú hrať. Čistenie a údržbu nesmú vykonávať deti bez dozoru.



Vyhňte sa ohrozeniu života úderom elektrického prúdu

- Elektrickú inštaláciu prenechajte kvalifikovanému elektrikárovi alebo osobe zaškolenej pre elektroinštalácie.
- Pred každým zapojením do siete skontrolujte, či lampa a sieťový kábel so sieťovou zástrčkou nie sú poškodené. Svietidlo nikdy nepoužívajte vtedy, keď zistíte akékoľvek poškodenia.

⚠ VAROVANIE!

Poškodené sieťové káble predstavujú nebezpečenstvo ohrozenia života v dôsledku zásahu elektrickým prúdom. Vonkajšie ohybné vedenie nemožno vymeniť; ak je vedenie poškodené, je potrebné svietidlo zlikvidovať.

- Pred montážou odstráňte poisťku alebo vypnite istič vedenia v poisťkovej skrínke (poloha 0).
- Pred montážou sa uistite, že sa existujúce sieťové napätie zhoduje s potrebným prevádzkovým napätím svietidla (pozri „Technické údaje“).
- Bezpodmienečne zabráňte kontaktu svietidla s vodou alebo inými kvapalinami.
- Nikdy neotvárajte žiadny z elektrických prevádzkových prostriedkov, ani do nich nestrkajte žiadne predmety. Takéto zásahy predstavujú ohrozenie života v dôsledku zásahu elektrickým prúdom.
- Svietidlo neinštalujte na vlhký alebo vodivý podklad!



Osvetľovací prostriedok - Používajte iba v suchom prostredí.



Zabráňte nebezpečenstvu požiaru a poranení

⚠ NEBEZPEČENSTVO PORANENIA!

Bezprostredne po vybalení prekontrolujte každú žiarovku a sklenené tienidlo ohľadom prípadných poškodení.

- Svietidlo nikdy nemontujte s chybnými žiarovkami a/alebo skleneným tienidlom. V takom prípade sa spojte so servisným strediskom kvôli výmene.



POZOR! NEBEZPEČENSTVO POPÁLENIA SKRZE HORÚCE POVRCHY!

Zabezpečte, aby bolo svietidlo vypnuté a vychladené predtým, ako sa ho budete dotýkať, aby ste predišli popáleninám. Osvetľovacie prostriedky vytvárajú v oblasti hlavy lampy silné teplo.

- Nechajte svietidlo úplne vychladnúť.

⚠ POZOR!

- Počas prevádzky nepozerajte z krátkej vzdialenosti do LED-svietidiel.
- LED-svietidlá si neprehliadajte pomocou optického nástroja (napr. lupy).



Toto svietidlo nie je vhodné pre externé stmievače a elektronické spínače.

- Svietidlo nainštalujte mimo dosahu ramien.



Takto postupujete správne

- Svetidlo namontujte tak, aby bolo chránené pred vlhkom a znečistením.
- Montáž si starostlivo pripravte a doprajte si dostatok času. Dopredu si pripravte všetky jednotlivé diely a dodatočne potrebné náradie alebo materiál prehľadne a na dosah ruky.
- Buďte neustále opatrní! Dávajte vždy pozor na to, čo robíte, a vždy konajte uvážlivo. Svetidlo v žiadnom prípade nemontujte, ak ste práve nesústredený alebo sa necítite dobre.

● Príprava

● Potrebné náradie a materiál

Uvedené náradie/nástroje a materiál nie sú súčasťou dodávky. Ide tu o nezáväzný údaje a hodnoty pre orientáciu. Charakter materiálu sa riadi podľa individuálnych daností na mieste.

- ceruzka/nástroj na označovanie
- 2-pólová skúšačka napätia
- skrutkovač
- vrtáčka
- vrták (ø 6 mm)
- bočné štípacie kliešte
- rebrík

● Pred inštaláciou

Dôležité: Elektrické pripojenie musí vykonať vyskolený elektrikár alebo osoba zaškolená pre elektroinštalácie. Tento musí mať znalosti o vlastnostiach svetidla a predpisoch o pripojení.

- Bezpodmienečne zohľadnite vlastnosti steny, pretože priložený upevňovací materiál nie je vhodný pre všetky typy stien. V špecializovanej predajni sa informujte o vhodných skrutkách a hmoždinkách pre príslušný typ steny. Výrobca nepreberá ručenie za škody vzniknuté neodborným spojením steny a hmoždinky.

- Pred inštaláciou sa oboznámte so všetkými pokynmi a obrázkami v tomto návode, ako aj so samotným svetidlom.
- Pred inštaláciou zabezpečte, aby bolo vedenie, na ktoré bude svetidlo pripojené, bez napätia. Z tohto dôvodu odstráňte poistku alebo vypnite istič vedenia v skrinke na poistky (poloha 0).
- Beznapäťový stav prekontrolujte pomocou 2-pólovej skúšačky napätia.

● Uvedenie do prevádzky

● Montáž svetidla

- Uvoľnite upevňovacie skrutky [12] z boku viditeľné na pripojovacej schránke [13] a vyberte montážny uhol [10] na zadnej strane (p. obr. C).
- Označte otvory určené pre vrtanie pomocou pozdĺžnych dier v montážnom uhle [10] určených pre skrutky s polkuželovou hlavou [11].
- Teraz vyvrtajte upevňovacie otvory (ø 6 mm, hĺbka cca. 40 mm). Zabezpečte, aby ste nepoškodili prívodové vedenie.
- Vložte hmoždinky [9] do vyvrtaných otvorov.
- Upevnite montážny uhol [10] pomocou priložených skrutiek s polkuželovou hlavou [11].
- Prevedte jednotlivé žily L a N sieťového prípojného kábla (externý) [8] cez ochranné hadičky [7] (p. obr. B).
- Teraz spojte prípojný kábel svetidla pomocou svorky svetidla [6] so sieťovým prípojným káblom (externý) [8].
- Teraz spojte ochranný vodič (zeleno-žltý) s uzemňovacou svorkou ⊕ označenou na kryte prípojky [13].
- Dbajte na farebné prepájanie zapojených vedení (kábel vedúci prúd, čierny alebo hnedý = symbol L, neutrálny kábel, modrý = symbol N).
- Teraz priskrutkujte svetidlo pomocou upevňovacích skrutiek [12] s montážnym uhlom [10].

Poznámka: Obe nastaviteľné ramená svetidla [15] musia byť taktiež prísťahované na strop. (s. obr. C).

- Nastavte ramená svetidla [15] do želanej polohy a označte otvory pre vrtanie.

- Teraz vyvrtajte otvory pre upevnenie (cca. \varnothing 6 mm, hĺbka cca. 40 mm). Zabezpečte, aby ste nepoškodili prírodné vedenie.
- Vložte hmoždinky do vyvrtaných otvorov.
Poznámka: Podstavec [17] je vopred namontovaný na stropnom držiaku [16]. Otáčaním uvoľnite podstavec [17] zo stropného držiaka [16].
- Prestrčte skrutku s plochou hlavou cez podstavec [17].
- Teraz prišróbujte skrutku s plochou hlavou do hmoždinky.
- Teraz prišróbujte stropný držiak [16] do podstavca [17].
- Upevnite rameno svietidla [15] na stropnom držiaku [16].
- Vytočte prstenec so závitom [3] z objímky [1]. Sklo lampy [2] prestrčte opatrne cez objímku [1] a upevnite ho dotiahnutím prstenca so závitom [3] pomocou dodaného náradia [4] (p. obr. A).
- Pri vkladaní osvetľovacieho prostriedku použite čistú handričku, ktorá nepúšťa vlákna. Zatočte osvetľovací prostriedok [5] v smere hodinových ručičiek do objímky.

⚠️ OPATRNE! NEBEZPEČENSTVO ROZBITIA!

Vyrovajte ramená svietidla [15] tak, aby sa sklenené tienidlá [2] navzájom nedotýkali.

- Nastavte bodové svetlá [14] svietidla do želanej polohy.
- Opäť nasadte poistku alebo zapnite istič vedenia v skrinke s poistkami (poloha I).

Svietidlo je teraz pripravené na prevádzku.

● Nasmerovanie bodového svetla

- Nasmerovanie bodových svetiel [14] zmeňte len vtedy, keď je svietidlo vypnuté.
- Nechajte svietidlo úplne vychladnúť.
- Otočte jednotlivé bodové svetlá [14] uchytením za pätku do želaného smeru. Bodové svetlá sa dajú otočiť o cca. 320°.

● Výmena osvetľovacieho prostriedku

⚠️ VAROVANIE! NEBEZPEČENSTVO ZÁSAHU ELEKTRICKÝM PRÚDOM!

Pri výmene osvetľovacích prostriedkov najskôr odpojte svietidlo od siete. Z tohto dôvodu odstráňte poistku alebo vypnite istič vedenia v skrinke na poistky (poloha 0).

⚠️ POZOR! NEBEZPEČENSTVO POPÁLENIA SKRZE HORÚCE POVRCHY!

Svietidlo nechajte úplne ochladnúť.

- Vymieňajte osvetľovací prostriedok [5] iba vtedy, keď je úplne vychladený.
- Vytočte osvetľovací prostriedok [5] proti smeru hodinových ručičiek z objímky [1].
- Pri výmene použite čistú handričku bez vlákien.
- Používajte iba osvetľovacie prostriedky [5] uvedené v kapitole „Technické údaje“.
- Nový osvetľovací prostriedok [5] zatočte do objímky [1] v smere hodinových ručičiek. Skontrolujte správnosť osadenia.
- Opäť nasadte poistku alebo zapnite istič vedenia v skrinke s poistkami (poloha I).

● Údržba a čistenie

⚠️ VAROVANIE! NEBEZPEČENSTVO ZÁSAHU ELEKTRICKÝM PRÚDOM!

Pred čistením najskôr odpojte svietidlo od elektrickej siete. Z tohto dôvodu odstráňte poistku alebo vypnite istič vedenia v skrinke na poistky (poloha 0).

VAROVANIE! NEBEZPEČENSTVO ZÁSAHU ELEKTRICKÝM PRÚDOM!

Z dôvodu elektrickej bezpečnosti sa lampa nesmie nikdy čistiť vodou alebo inými kvapalinami a v žiadnom prípade sa nesmie ponárať do vody.

POZOR! NEBEZPEČENSTVO POPÁLENIA SKRZE HORÚCE POVRCHY!

Svietidlo nechajte úplne ochladnúť.

- Nepoužívajte rozpúšťadlá, benzín a pod. Svetidlo by sa pritom poškodilo.
- Na čistenie používajte iba suchú handričku, ktorá nepúšťa vlákna.
- Opäť nasadte poistku alebo zapnite istič vedenia v skrinke s poiskami (poloha I).

● **Likvidácia**



Obal pozostáva z ekologických materiálov, ktoré môžete odovzdať na miestnych recyklačných zberných miestach.



Všimajte si prosím označenie obalových materiálov pre triedenie odpadu, sú označené skratkami (a) a číslami (b) s nasledujúcim významom: 1–7: Plasty/20–22: Papier a kartón/80–98: Spojené látky.



Výrobok a obalové materiály sú recyklovateľné, zlikvidujte ich oddelene pre lepšie spracovanie odpadu. Trimán-Logo platí iba pre Francúzsko.



Ak výrobok doslúžil, v záujme ochrany životného prostredia ho neodhodte do domového odpadu, ale odovzdajte na odbornú likvidáciu. Informácie o zberných miestach a ich otváracích hodinách získate na Vašej príslušnej správe.

● **Záruka a servis**

● **Garančné prehlásenie**

Na tento prístroj dostanete záruku 36 mesiacov od dátumu kúpy. Prístroj bol starostlivo vyrobený a podrobený dôkladnej kontrole kvality. V rámci záručnej doby bezplatne opravíme všetky chyby materiálu a výroby. Ak by sa počas záručnej doby vyskytli ďalšie nedostatky, pošlite prístroj na uvedenú adresu servisu a uveďte nasledujúce číslo výrobku: 14165102L/14165202L.

Zo záruky sú vylúčené škody spôsobené neodbornou manipuláciou, nedodržaním návodu na obsluhu alebo zásahom neautorizovanej osoby, ako aj diely podliehajúce opotrebeniu (napr. žiarovky). Poskytnutím záruky sa záručná doba nepredlžuje ani neobnovuje.

● **Servisná adresa**

Briloner Leuchten GmbH & Co. KG
Im Kissen 2
59929 Brilon
NEMECKO
Tel.: +49 29 61/97 12-800
Fax: +49 29 61/97 12-199
E-Mail: kundenservice@briloner.com
www.briloner.com



Bezplatné servisné číslo:
Tel.: 00800/27456637

IAN 389499_2201

Pre všetky otázky majte pripravený pokladničný doklad a číslo výrobku (IAN 389499_2201) ako dôkaz o kúpe.

















● Konformitačné vyhlásenie CE

Tento výrobok spĺňa požiadavky platných európskych a národných smerníc. Zhoda bola preukázaná. Príslušné vysvetlenia a podklady sú uložené u výrobcu.

● Výrobca

Briloner Leuchten GmbH & Co. KG
Im Kissen 2
59929 Brilon
NEMECKO

Leyenda de pictogramas utilizados	Página 64
Introducción	Página 64
Uso adecuado	Página 65
Contenido	Página 65
Descripción de los componentes	Página 65
Características técnicas	Página 65
Seguridad	Página 66
Indicaciones de seguridad	Página 66
Preparativos	Página 67
Herramientas y materiales necesarios	Página 67
Antes de la instalación	Página 67
Puesta en funcionamiento	Página 67
Cómo montar la lámpara	Página 67
Ajustar el foco	Página 68
Cambiar la bombilla	Página 68
Mantenimiento y limpieza	Página 69
Eliminación	Página 69
Garantía y servicio técnico	Página 69
Declaración de garantía	Página 69
Dirección del servicio de atención	Página 70
Declaración de conformidad	Página 70
Fabricante	Página 70

Leyenda de pictogramas utilizados			
	¡Leer las instrucciones!		No regulable
	Esta lámpara solo es apta para el uso en interiores, en espacios secos y cerrados.		Cómo proceder de forma segura
	Corriente / tensión alterna		¡Deseche el embalaje y el aparato de forma respetuosa con el medio ambiente!
Hz	Hercio (frecuencia)		Cartón ondulado
V	Volt		Otro cartón
W	Vatio (potencia efectiva)		Polietileno (densidad baja)
	Conductor de puesta a tierra	25000h	Vida útil del LED
	¡Tenga en cuenta las advertencias e indicaciones de seguridad!		Fuente de luz - Utilizar solo en un ambiente seco.
	Indicaciones de seguridad Instrucciones de uso		La bombilla es reemplazable por el cliente
	¡Peligro de muerte y de accidentes para bebés y niños!		El embalaje está compuesto por papel reciclado 100%.
	¡Precaución! ¡Peligro de quemaduras debido a superficies calientes!	IP20	Solo para espacios interiores
	¡Precaución con las descargas eléctricas! ¡Peligro de muerte!		

Lámpara LED de techo

● Introducción



Le damos la enhorabuena por haber adquirido este nuevo producto. Ha elegido un producto de alta calidad. Lea atenta y completamente las siguientes instrucciones de uso. Despliegue la página con las ilustraciones. Estas instrucciones pertenecen a este producto y

contienen indicaciones importantes sobre la puesta en funcionamiento y el manejo. Tenga en cuenta siempre todas las indicaciones de seguridad. Antes de poner el artículo en funcionamiento, compruebe si dispone de la tensión correcta y si todas las piezas están bien montadas. Si tiene dudas o no sabe cómo manejar el aparato, póngase en contacto con su distribuidor o el servicio de asistencia. Conserve estas indicaciones en lugar seguro y, en caso necesario, entréguelas a terceros.

● Uso adecuado



Esta lámpara solo es apta para el uso en interiores, en espacios secos y cerrados.

Puede montarse sobre todas las superficies inflamables normales. Este aparato ha sido diseñado exclusivamente para uso doméstico. Este producto está diseñado para un funcionamiento normal.

● Contenido

Compruebe siempre inmediatamente después de desembalar el producto la integridad del contenido y el perfecto estado del aparato.

- 1 lámpara para techo LED, 6 llamas (modelo 14165202L/14165102L)
 - 6 pantallas de cristal (modelo 14165202L/14165102L)
 - 6 bombillas LED, vela E14, 4,9 W (modelo 14165102L)
 - 6 bombillas LED, E14, MiniGlobe, 4,9 W (model 14165202L)
 - 2 soportes de techo (modelo 14165202L/14165102L)
 - 2 tornillos de cabeza plana (soporte de techo) (modelo 14165202L/14165102L)
 - 2 tacos (modelo 14165202L/14165102L)
- Todos los modelos:
- 2 tacos
 - 2 tornillos de cabeza redonda (soporte de montaje)
 - 2 tubos de protección
 - 1 herramienta
 - 1 manual de instrucciones de montaje y manejo

● Descripción de los componentes

- 1 Portalámparas
- 2 Pantalla de cristal
- 3 Anillo roscado
- 4 Herramienta
- 5 Bombilla
- 6 Regleta
- 7 Tubo protector
- 8 Cable de alimentación (externo)
- 9 Taco
- 10 Soporte de montaje
- 11 Tornillo de cabeza redonda (soporte de montaje)
- 12 Tornillo de fijación (carcasa de conexión)
- 13 Carcasa de conexión
- 14 Foco
- 15 Brazo de la lámpara
- 16 Soporte de techo (brazo de la lámpara) (modelo 14165202L/14165102L)
- 17 Zócalo (modelo 14165202L/14165102L)

● Características técnicas

Número de artículo:	14165102L/ 14165202L
Clase de protección:	I
Tensión de funcionamiento:	230-240V~, 50Hz
Tipo de protección:	IP20

Modelo 14165202L/14165102L:

Potencia nominal máx.: 6 x E14, LED,
máx. 4,9 W

Este producto contiene focos de luz de clase de eficiencia energética «F».

● Seguridad



Indicaciones de seguridad

En caso de que se ocasionen daños resultantes del incumplimiento de estas advertencias, la garantía perderá su validez. ¡No se asume ninguna responsabilidad en cuanto a los daños ocasionados por un uso incorrecto! No se asume ninguna responsabilidad por daños físicos o materiales resultantes de un manejo inadecuado o del incumplimiento de las indicaciones de seguridad.

■ ¡PELIGRO DE MUERTE O ACCIDENTE PARA BEBÉS Y NIÑOS!

No deje nunca a los niños sin vigilancia con el material de embalaje. Existe peligro de asfixia por el material de embalaje. Los niños no suelen ser conscientes del peligro. Mantenga siempre el producto fuera del alcance de los niños.

- Este aparato puede ser utilizado por niños mayores de 8 años, así como por personas con capacidades físicas, sensoriales o mentales reducidas o que cuenten con poca experiencia y/o falta de conocimientos, siempre y cuando se les haya enseñado cómo utilizar el aparato de forma segura y hayan comprendido los peligros que pueden resultar de un mal uso del mismo. No permita que los niños jueguen con el aparato. La limpieza y el mantenimiento nunca deben llevarse a cabo por niños sin la vigilancia de un adulto.



¡Evite el peligro mortal de sufrir una descarga eléctrica!

- Permita que un técnico electricista formado o una persona debidamente instruida lleve a cabo la instalación eléctrica.
- Compruebe antes de cada conexión que ni la lámpara ni el cable de alimentación estén dañados. No utilice la lámpara si observa en ella daño alguno.

¡ADVERTENCIA!

Un cable de alimentación dañado supone un peligro mortal por descarga eléctrica. En caso de detectar daños, necesidad de reparaciones o demás posibles problemas en la lámpara, póngase en contacto con el servicio de atención al cliente o con un técnico electricista.

- Antes del montaje, retire el fusible o desconecte el interruptor de corriente en la caja de fusibles (posición 0).
- Antes del montaje, asegúrese de que la tensión de la red coincide con la tensión de funcionamiento que necesita la lámpara (consultar "Características técnicas").
- Evite en todo momento que la lámpara entre en contacto con agua u otros líquidos.
- Nunca desmonte ningún material eléctrico ni introduzca objetos en el mismo. Tales intervenciones suponen un peligro mortal por descarga eléctrica.
- No fije la lámpara a una superficie húmeda o conductora de corriente.

-  Fuente de luz - Utilizar solo en un ambiente seco.



Evite el peligro de lesiones e incendio

¡RIESGO DE LESIONES!

Compruebe el estado de cada vidrio y bombilla inmediatamente después de desempaquetar.

- No monte la lámpara con bombillas y/o vidrios defectuosos. En este caso, póngase en contacto con el servicio de mantenimiento para su sustitución.

■ ¡CUIDADO! ¡PELIGRO DE QUEMADURAS DEBIDO A SUPERFICIES CALIENTES!

Asegúrese de que la lámpara se encuentra apagada y fría antes de tocarla para evitar quemaduras. Las bombillas generan mucho calor en la zona del cabezal.

- Deje que la lámpara se enfríe completamente.

¡ATENCIÓN!

- Cuando la luz esté encendida, no mire al LED directamente a poca distancia.

- No observe el LED con un instrumento óptico (por ej. una lupa).
-  Esta lámpara no está diseñada para utilizarse con interruptores electrónicos ni con reguladores externos.
- Instale la lámpara fuera del alcance de los brazos.



Procedimiento adecuado

- Monte la lámpara de modo que esté protegida de la humedad, el viento y la suciedad.
- Prepare cuidadosamente el montaje y dedíquelo el tiempo suficiente. Antes de comenzar, ordene todas las piezas y asegúrese de que las tiene a mano junto con el resto de herramientas o material que se necesite.
- ¡Proceda siempre con sumo cuidado! Preste mucha atención a lo que hace y actúe siempre con sentido común. Bajo ningún concepto monte la lámpara si está distraído o no se encuentra bien.

● Preparativos

● Herramientas y materiales necesarios

Las herramientas y los materiales mencionados no se incluyen en el volumen de suministro. Los valores y datos tratados son aproximados y meramente orientativos. Los materiales necesarios dependerán de las circunstancias particulares de cada situación.

- Lápiz/herramienta de marcación
- Detector de tensión de 2 polos
- Destornillador
- Taladro
- Broca (\varnothing 6 mm)
- Alicates
- Escalera

● Antes de la instalación

Importante: encargue la instalación eléctrica a un electricista cualificado o a una persona formada

especialmente en instalaciones eléctricas. Esta persona deberá conocer las características de la lámpara y las normas de conexión.

- Preste atención a la calidad de la pared, ya que el material de fijación incluido no es apto para todos los tipos de pared. Infórmese en un comercio especializado sobre los tornillos y los tacos más adecuados para la calidad de muro correspondiente.

El fabricante no asume ninguna responsabilidad sobre una fijación inadecuada de la pared con los tacos y los daños ocasionados por la misma.

- Familiarícese antes de la instalación con todas las indicaciones e imágenes de estas instrucciones, así como con la propia lámpara.
- Asegúrese antes de la instalación de que el cable al que se vaya a conectar la lámpara no tenga tensión. Para ello, retire el fusible o desconecte el interruptor automático en la caja de fusibles (posición 0).
- Compruebe que no haya tensión con un detector de tensión de 2 polos.

● Puesta en funcionamiento

● Cómo montar la lámpara

- Suelte de la carcasa de conexión **13** los tornillos de fijación **12** visibles lateralmente y retire el soporte de montaje **10** de la parte trasera (ver fig. C).
- Marque los agujeros para taladrar con ayuda de los orificios en el soporte de montaje **10** previstos para los tornillos de cabeza redonda **11**.
- Taladre ahora los orificios de fijación (\varnothing 6 mm, profundidad aprox. 40 mm). Asegúrese de no dañar el cable de alimentación.
- Introduzca los tacos **9** en los orificios taladrados.
- Fije el soporte de montaje **10** con los tornillos de cabeza redonda **11** suministrados.
- Pase los hilos individuales L y N del cable de alimentación (externo) **8** por los tubos de protección **7** (ver fig. B).

Puesta en funcionamiento

- Conecte a continuación el cable de conexión de la lámpara con la regleta **6** al cable de alimentación (externo) **8**.
- Conecte a continuación el conductor de protección (verde-amarillo) con el terminal de puesta a tierra **⊕** de la carcasa de conexión **13**.
- Preste atención a la correspondencia de colores de los cables conectados (cable conductor, negro o marrón = símbolo L, cable neutro, azul = símbolo N).
- A continuación fije la lámpara mediante los tornillos de fijación **12** al soporte de montaje **10**.

Nota: Ambos brazos de la lámpara **15** ajustables también deben quedar atornillados al techo (ver fig. C).

- Coloque los brazos de la lámpara **15** en la posición deseada y marque los orificios de perforación.
- Taladre los orificios de sujeción (aprox. \varnothing 6 mm, profundidad aprox. 40 mm). Asegúrese de no dañar el cable de alimentación.
- Introduzca los tacos en los orificios taladrados.

Nota: El zócalo **17** está premontado en el soporte de techo **16**. Suelte el zócalo **17** girándolo del soporte de techo **16**.

- Introduzca un tornillo de cabeza plana por un zócalo **17**.
- Atornille entonces el tornillo de cabeza plana en el taco.
- Después, atornille el soporte de techo **16** en el zócalo **17**.
- Fije el brazo de la lámpara **15** al soporte de techo **16**.
- Saque el anillo roscado **3** del portalámparas **1**. Encaje la pantalla de cristal **2** con cuidado sobre el portalámparas **1** y fíjela apretando el anillo roscado **3** con ayuda de la herramienta **4** suministrada (ver fig. A).
- Para cambiar la bombilla **5** utilice un paño limpio, sin pelusas. Enrosque la bombilla **5** en el portalámparas en el sentido de las agujas del reloj.

⚠ ¡PRECAUCIÓN! ¡PELIGRO DE ROTURA!

Oriente los brazos de la lámpara **15** de tal modo que las pantallas de cristal **2** no choquen entre ellas.

- Coloque los focos **14** de la lámpara en la posición deseada.
- Vuelva a colocar el fusible o conecte el interruptor automático de protección en la caja de fusibles (posición I).

La lámpara ya está lista para usarse.

● **Ajustar el foco**

- Cambie la orientación de los focos **14** únicamente cuando la luz esté apagada.
- Deje que la lámpara se enfríe completamente.
- Oriente los focos **14** en la dirección deseada girándolos desde la base. Los focos se pueden girar unos 320°.

● **Cambiar la bombilla**

⚠ ¡ADVERTENCIA! ¡PELIGRO DE DESCARGA ELÉCTRICA!

Para cambiar las bombillas, desconecte primero la lámpara de la red eléctrica. Para ello, retire el fusible o desconecte el interruptor automático en la caja de fusibles (posición 0).

⚠ ¡CUIDADO! ¡PELIGRO DE QUEMADURAS DEBIDO A SUPERFICIES CALIENTES!

Deje que la lámpara se enfríe completamente.

- Sustituya la bombilla **5** únicamente una vez se haya enfriado por completo.
- Saque la bombilla defectuosa **5** del portalámparas **1** girándola en sentido contrario a las agujas del reloj.

- Para cambiar la bombilla, utilice un paño limpio y sin pelusas.
- Utilice las bombillas [5] solo como se indica en el capítulo „Características técnicas“.
- Enrosque la bombilla [5] nueva en el portalámparas [1] en el sentido de las agujas del reloj. Compruebe que está colocada correctamente.
- Vuelva a colocar el fusible o conecte el interruptor automático de protección en la caja de fusibles (posición I).

● **Mantenimiento y limpieza**

⚠ ¡ADVERTENCIA! ¡PELIGRO DE DESCARGA ELÉCTRICA!

Desenchufe la lámpara de la red eléctrica para la limpieza. Para ello, retire el fusible o desconecte el interruptor automático en la caja de fusibles (posición 0).

⚠ ¡ADVERTENCIA! ¡PELIGRO DE DESCARGA ELÉCTRICA!

Por razones de seguridad eléctrica, nunca limpie la lámpara con agua u otros líquidos ni la sumerja en agua.

⚠ ¡CUIDADO! ¡PELIGRO DE QUEMADURAS DEBIDO A SUPERFICIES CALIENTES!

Deje que la lámpara se enfríe completamente.

- No utilice disolventes, gasolina o similares, ya que la lámpara se dañaría.
- Limpie la lámpara únicamente con un paño seco y sin pelusas.
- Vuelva a colocar el fusible o conecte el interruptor automático de protección en la caja de fusibles (posición I).

● **Eliminación**



El embalaje está compuesto por materiales no contaminantes que pueden ser desechados en el centro de reciclaje local.



Tenga en cuenta el distintivo del embalaje para la separación de residuos. Está compuesto por abreviaturas (a) y números (b) que significan lo siguiente:

1-7: plásticos/20-22: papel y cartón/
80-98: materiales compuestos.



El producto y el material de embalaje son reciclables. Separe los materiales para un mejor tratamiento de los residuos. El logotipo Triman se aplica solo para Francia.



Para proteger el medio ambiente no tire el producto junto con la basura doméstica cuando ya no le sea útil. Deséchelo en un contenedor de reciclaje. Diríjase a la administración competente para obtener información sobre los puntos de recogida de residuos y sus horarios.

● **Garantía y servicio técnico**

● **Declaración de garantía**

Este aparato cuenta con una garantía de 36 meses a partir del momento de la compra. Este aparato ha sido meticulosamente fabricado y ha sido sometido a estrictos controles de calidad. Dentro del período de garantía, reparamos gratuitamente todos los defectos de los materiales o de fabricación. Si durante del periodo de garantía detectase algún defecto, envíenos el aparato a la dirección de servicio técnico facilitada indicando el siguiente número de artículo: 14165102L/14165202L.

Quedan excluidos de la garantía los daños producidos por un manejo incorrecto, por incumplimiento del manual de instrucciones o en caso de manipulación del producto por parte de personas no autorizadas, así como las piezas de desgaste (por ej. las bombillas). Si se hace uso de la garantía, no se prolongará ni renovará el período de garantía.

● Dirección del servicio de atención

Briloner Leuchten GmbH & Co. KG

Im Kissen 2

59929 Brilon

ALEMANIA

Tel.: +49 29 61/97 12-800

Fax: +49 29 61/97 12-199

Correo electrónico: kundenservice@briloner.com

www.briloner.com

FR

Gratuita número de servicio:

Tel.: 00800/27456637

IAN 389499_2201

Para cualquier consulta tenga a mano el comprobante de compra y el número de artículo (IAN 389499_2201) como prueba.

● Declaración de conformidad CE

Este producto cumple con los requisitos de las normativas europeas y nacionales vigentes. La conformidad ha sido comprobada. Las aclaraciones y documentación correspondientes están disponibles a través del fabricante.

● Fabricante

Briloner Leuchten GmbH & Co. KG











Im Kissen 2

59929 Brilon

ALEMANIA

Billedtekst til de anvendte piktogrammer	Side 72
Indledning	Side 72
Formålsbestemt anvendelse	Side 73
Leverede dele.....	Side 73
Beskrivelse af de enkelte dele	Side 73
Tekniske data.....	Side 73
Sikkerhed	Side 74
Sikkerhedshenvisninger.....	Side 74
Forberedelse	Side 75
Nødvendigt værktøj og materiale.....	Side 75
Før installationen	Side 75
Ibrugtagning	Side 75
Montering af lampe.....	Side 75
Justering af spot.....	Side 76
Udskiftning af lyskilde.....	Side 76
Vedligeholdelse og rengøring	Side 76
Bortskaffelse	Side 77
Garanti og service	Side 77
Garanti	Side 77
Serviceadresse	Side 77
Konformitetserklæring.....	Side 77
Producent.....	Side 78

Billedtekst til de anvendte piktogrammer/Indledning

Billedtekst til de anvendte piktogrammer			
	Læs anvisningerne!		Kan ikke dæmpes
	Denne lampe er udelukkende egnet til indendørs brug i tørre og lukkede rum.		Sådan forholder du dig rigtigt
	Vekselsstrøm / -spænding		Bortskaf emballage og apparat på en miljømæssig korrekt måde!
Hz	Hertz (frekvens)		Bølgepap
V	Volt		Andet pap
W	Watt (aktiv effekt)		Polyætylen (lav densitet)
	Beskyttelsesleder	25000h	LED-levetid
	Overhold advarsels- og sikkerhedshenvisninger!		Lyskilde - må kun bruges i tørre omgivelser.
	Sikkerhedsanvisninger Handlingsanvisninger		Lyskilden kan udskiftes af kunden
	Livs- og ulykkesfare for småbørn og børn!		Emballagen består af 100 % genanvendt papir.
	Forsigtig! Forbrændingsfare gennem varme overflader!	IP20	Kun til den indvendige brug
	Advarsel mod elektrisk stød! Livsfare!		

LED loftslampe

● Indledning



Vi ønsker dig tillykke med købet af dit nye apparat. Med købet har du besluttet dig for et førsteklasses produkt. Læs venligst denne betjeningsvejledning fuldstændigt og omhyggeligt igennem. Fold siden med afbildninger ud. Denne vejledning hører til dette produkt

og indeholder vigtige henvisninger om ibrugtagning og håndtering. Overhold altid alle sikkerhedshenvisninger. Kontrollér inden ibrugtagningen, om den korrekte spænding er tilstede, og om alle dele er rigtigt monteret. Skulle du have spørgsmål eller være usikker med hensyn til håndteringen af apparatet, så kontakt venligst din forhandler eller servicestedet. Denne vejledning skal opbevares omhyggeligt og i givet fald gives videre til tredjemand.

● Formålsbestemt anvendelse



Denne lampe er udelukkende egnet til indendørs brug i tørre og lukkede rum.

Lampen kan monteres på alle normalt antændelige overflader. Dette apparat er kun bestemt til anvendelse i private husholdninger. Dette produkt er beregnet til den normale drift.

● Leverede dele

Kontroller altid umiddelbart efter udpakningen, om de leverede dele er komplette, samt om apparatet er i fejlfri stand.

- 1 LED-loftslampe, 6 spots
(model 14165202L/14165102L)
- 6 lampeglas (model 14165202L/14165102L)
- 6 LED-lyskilder, E14, lys 4,9 W
(model 14165102L)
- 6 LED-lyskilder, E14, miniglobe 4,9 W
(model 14165202L)
- 2 loftsbeslag (model 14165202L/14165102L)
- 2 fladhovede skruer (loftsbeslag)
(model 14165202L/14165102L)
- 2 dyvler (model 14165202L/14165102L)

Alle modeller:

- 2 dyvler
- 2 rundhovede skruer (monteringsbeslag)
- 2 beskyttelsesslanger
- 1 værktøj
- 1 monterings- og betjeningsvejledning

● Beskrivelse af de enkelte dele

- 1 Fatning
- 2 Lampeglas
- 3 Skrueving
- 4 Værktøj
- 5 Lyskilde
- 6 Samlemuffe
- 7 Beskyttelsesslange
- 8 Tilslutningsledning (ekstern)
- 9 Dyvel
- 10 Monteringsbeslag
- 11 Rundhoved skrue (monteringsbeslag)
- 12 Fastgørelsesskrue (tilslutningskabinet)
- 13 Tilslutningskabinet
- 14 Spot
- 15 Lampearm
- 16 Loftsbeslag (lampearm)
(model 14165202L/14165102L)
- 17 Sokkel (model 14165202L/14165102L)

● Tekniske data

Varenumre:	14165102L/14165202L
Beskyttelsesklasse:	I
Driftspænding:	230-240V~, 50 Hz
Beskyttelsesart:	IP20

Model 14165202L/14165102L:

Nominel effekt maks.: 6 x E14, LED, maks. 4,9 W

Dette produkt indeholder lyskilder i energieffektivitetsklasse F.

● Sikkerhed



Sikkerhedshenvisninger

Ved skader, som forårsages af misligholdelse af denne betjeningsvejledning, bortfalder garantikravet! For følgeskader overtages der ingen hæftelse! Ved materielle eller personskader, som forårsages af uheldig håndtering eller misligholdelse af sikkerhedshenvisningerne, overtages der ingen hæftelse!

■ LIVS- OG ULYKKESFARE FOR SMÅ OG STORE BØRN!

Børn må aldrig være uden opsyn med emballagen. Der er fare for kvælning gennem emballagen. Børn undervurderer ofte farerne. Hold altid børn på afstand af produktet.

- Dette apparat kan benyttes af børn fra 8 års alderen og opad, samt af personer med forringede fysiske, følelsesmæssige eller mentale evner eller med mangel på erfaring og viden, når de er under opsyn eller er blevet undervist mht. sikker brug af apparatet og forstår de derudaf resulterende farer. Børn må ikke lege med produktet. Rengøring og brugervelighedelse må ikke foretages af børn uden opsyn.



Undgå livsfare på grund af elektrisk stød

- Lad el-installationen blive udført af en faguddannet elektriker eller en person, der er instrueret i udførelsen af elektriske installationer.
- Kontrollér lampen og netttilslutningsledningen for eventuelle skader før tilslutning til strøm. Lampen må aldrig anvendes, hvis du konstaterer nogen som helst former for skader.

ADVARSEL!

Beskadigede netttilslutningsledninger betyder livsfare gennem elektrisk stød. Henvend dig ved beskadigelser, reparationer og andre problemer med lampen til et servicested eller en faguddannet elektriker.

- Fjern sikringen inden montagen eller slå afbryderen til overstrømsbeskyttelsen i tavlen fra (0-stilling).
- Kontrollér inden montagen at den tilstedeværende netspænding stemmer overens med lampens nødvendige driftspænding (se „Tekniske data“).
- Undgå absolut at lampen kommer i berøring med vand eller andre væsker.
- De elektriske dele må aldrig åbnes, og der må ikke stikkes genstande ind i dem. Denne slags indgreb betyder livsfare gennem elektrisk stød.
- Lampen må ikke installeres på fugtigt eller ledende underlag!



Lyskilde - må kun indsættes i tørre omgivelser.



Undgå fare for brand og tilskadekomst

RISIKO FOR SKADER!

Kontrollér umiddelbart efter udpakningen hver lyskilde og lampeglasset for beskadigelser.

- Montér ikke lampen med defekte lyskilder og/eller lampeglasset. Ret i givet fald henvendelse til servicestedet med henblik på ombytning.



ADVARSEL! FORBRÆNDINGSFARE Gennem VARME OVERFLADER!

Sørg for at lampen er slukket og afkølet, inden du rører ved produktet for at undgå forbrændinger. Lyskilder udvikler stor varme i lampehovedets omgivelser.

- Lad lampen køle fuldstændigt af.

OBS!

- Se ved drift aldrig ind i LED'en fra kort afstand.
- LED'en må ikke betragtes med et optisk instrument (fx en lup).



Denne lampe er ikke egnet til eksterne lysdæmpere og elektroniske kontakter.

- Installér lampen uden for armens rækkevidde.



Sådan forholder du dig rigtig

- Montér lampen således, at den er beskyttet mod fugt og snavs.
- Forbered montagen omhyggeligt og giv dig god tid. Læg alle enkeltdele og yderligere nødvendigt værktøj eller materiale inden monteringen overskueligt og tilgængeligt til rette.
- Vær hele tiden koncentreret! Vær altid opmærksom på hvad du gør og brug din sunde fornuft. Montér ikke lampen, hvis du er ukoncentreret eller dårligt tilpas.

● Forberedelse

● Nødvendigt værktøj og materiale

Det angivne værktøj og materiale følger ikke med leveringen. Der er tale om uforpligtende angivelser og værdier til orientering.

Materialets beskaffenhed afhænger af de individuelle forhold på stedet.

- blyant/markeringsredskab
- 2-polet spændingsmåler
- skruetrækker
- boremaskine
- bor (ø 6 mm)
- skævbider
- stige

● Før installationen

Vigtigt: Den elektriske tilslutning skal foretages af en uddannet elektriker eller en person der er instrueret i elektriske installationer. Denne person skal have kendskab til lampens egenskaber og bestemmelser for tilslutningen.

- Vær absolut opmærksom på væggenes beskaffenhed, da det vedhæftede fastgørelsesmateriale ikke er egnet til alle typer vægge. Få oplysning

hos forhandleren omkring de egnede skruer og rawlplugs til den enkelte vægs beskaffenhed.

For en uhensigtsmæssig væg-rawlplug-forbindelse og skader, som er opstået derigennem, overtager producenten ikke nogen hæftelse.

- Gør dig fortrolig med alle anvisninger og afbildninger i denne vejledning, samt med selve lampen inden installationen.
- Før installationen bør du sikre dig, at der ikke er spænding på den ledning, som lampen skal tilsluttes til. Fjern hertil sikringen eller slå afbryderen til overstrømsbeskyttelsen fra i tavlen (0 stilling).
- Kontrollér at der ikke er spænding med den 2-polede spændingsmåler.

● Ibrugtagning

● Montering af lampe

- Løsn de synlige fastgørelsesskruer **12** på siden af tilslutningskabinetet **13** og tag monteringsbeslaget **10** på bagsiden af (se afbildning C).
- Marker borehullerne ved hjælp af de aflange huller i monteringsbeslaget **10** til de rundhovedede skruer **11**.
- Bor nu fastgørelseshullerne (Ø 6 mm, dybde ca. 40 mm). Sørg for, at du ikke beskadiger tilslutningsledningen.
- Sæt dyvlerne **9** i borehullerne.
- Fastgør monteringsbeslaget **10** med de medleverede rundhovedede skruer **11**.
- Før strømtilslutningsledningens (eksternt) **8** enkelte ledere L og N gennem beskyttelseslangene **7** (se afbildning B).
- Forbind nu lampens tilslutningsledning med strømtilslutningsledningen (eksternt) **8** ved hjælp af samlemuffen **6**.
- Forbind nu beskyttelseslederen (grøn-gul) med den i tilslutningskabinetet **13** markerede jordklemme .
- Vær også opmærksom på den farvemæssige sammensætning af de tilsluttede ledninger (strømførende leder, sort eller brun = symbol L, neutral leder, blå = symbol N).

Indbygning/Vedligeholdelse og rengøring

- Skru nu lampen sammen ved hjælp af fastgørelsesskruerne **12** med montagevinklen **10**.

Bemærk: De to justerbare lampearmer **15** skal ligeledes skrues fast til loftet (se afbildning C).

- Sæt lampearmerne **15** i den ønskede position og marker borehullerne.
- Bør nu fastgørelseshullerne (ca. Ø 6 mm, dybde ca. 40 mm). Sørg for, at du ikke beskadiger tilslutningsledningen.
- Sæt dyvlerne i borehullerne.
Bemærk: Soklen **17** er formonteret til loftsbeslaget **16**. Løsn soklen **17** ved at dreje den af loftsbeslaget **16**.
- Sæt den fladhovedede skrue gennem soklen **17**.
- Skru nu den fladhovedede skrue ind i dyvlen.
- Skru nu loftsbeslaget **16** ind i soklen **17**.
- Fastgør lampearmeren **15** til loftsbeslaget **16**.
- Drej skrueringen **3** af fatningen **1**. Sæt lampeglasset **2** forsigtigt over fatningen **1** og fastgør det, idet du drejer skrueringen **3** fast ved hjælp af det medleverede værktøj **4** (se afbildning A).
- Brug til indsættelse af lyskilden **5** en ren, fnugfri klud. Drej lyskilden **5** med urets retning ind i fatningen.

⚠ FORSIGTIG! BRUDFARE!

Justér lampearmerne **15** på en sådan måde, at lampeglassene **2** ikke rører ved hinanden.

- Drej spottene **14** af lampen i den ønskede position.
- Sæt sikringen i igen eller tænd for afbryderen til overstrømsbeskyttelsen i tavlen (I-stilling).

Din lampe er nu driftsklar.

● Justering af spot

- Justér kun spottenes **14** retning, når lampen er slukket.
- Lad lampen køle fuldstændigt af.
- Drej de enkelte spots **14** ved foden i den ønskede retning. Spottene lader sig dreje med ca. 320°.

● Udskiftning af lyskilde

⚠ ADVARSEL! RISIKO FOR ELEKTRISK STØD!

Tag lampen fra strømnettet, inden du skifter lyskilden. Fjern hertil sikringen eller slå afbryderen til overstrømsbeskyttelsen fra i tavlen (O stilling).

⚠ ADVARSEL! FORBRÆNDINGSFARE Gennem varme overflader!

Lad lampen køle fuldstændigt af.

- Udskift lyskilden **5** kun, når den er fuldstændig afkølet.
- Drej den defekte lyskilde **5** mod urets retning ud af fatningen **1**.
- Benyt til udskiftningen en ren, fnugfri klud.
- Anvend kun lyskilder **5**, som beskrevet i kapitlet „Tekniske data“.
- Drej den nye lyskilde **5** med uret ind i fatningen **1**. Kontrollér om den sidder rigtigt.
- Sæt sikringen i igen eller tænd for afbryderen til overstrømsbeskyttelsen i tavlen (I-stilling).

● Vedligeholdelse og rengøring

⚠ ADVARSEL! RISIKO FOR ELEKTRISK STØD!

Til rengøringen skal lampen først fjernes fra strømnettet. Fjern hertil sikringen eller slå afbryderen til overstrømsbeskyttelsen fra i tavlen (O stilling).

⚠ ADVARSEL! RISIKO FOR ELEKTRISK STØD!

Af hensyn til den elektriske sikkerhed må lampen under ingen omstændigheder rengøres med vand eller andre væsker eller sænkes ned i vand.

⚠ ADVARSEL! FORBRÆNDINGSFARE Gennem varme overflader!

Lad lampen køle fuldstændigt af.

- Brug ingen opløsningsmidler, benzin eller lignende. Herved vil lampen kunne tage skade.
- Anvend kun en tør, frugfri klud til rengøring.
- Sæt sikringen i igen eller tænd for afbryderen til overstrømsbeskyttelsen i tavlen (I-stilling).

● **Bortskaffelse**



Indpakningen består af miljøvenlige materialer, som De kan bortskaffe over de lokale genbrugssteder.



Bemærk forpakkingsmaterialernes mærkning til affaldssorteringen, disse er mærket med forkortelser (a) og numre (b) med følgende betydning: 1-7: kunststoffer/20-22: papir og pap/80-98: kompositmaterialer.



Produktet og indpakkingsmaterialerne kan genbruges; bortskaf disse særskilt til en bedre affaldsbehandling. Triman-logoet gælder kun for Frankrig.



For miljøets skyld, så må produktet aldrig smides ud sammen med husholdningsaffaldet, når det er udtjent, men skal afleveres til en fagmæssig korrekt bortskaffelse. De kan informere Dem vedrørende opsamlingssteder og deres åbningstider hos deres ansvarlige forvaltning.

● **Garanti og service**

● **Garanti**

Du får 36 måneder garanti på dette apparat fra købstidspunktet af. Apparatet er blevet omhygge-

ligt produceret og har gennemgået en grundig kvalitetskontrol. Indenfor garantitiden retter vi omkostningsfrit alle materiale- eller produktionsfejl. Skulle der alligevel vise sig mangler i løbet af garantitiden, så bedes du sende apparatet til den angivne service-adresse under angivelse af følgende varenummer: 14165102L/14165202L. Garantien omfatter ikke skader, som er opstået på grund af forkert håndtering, manglende overholdelse af betjeningsvejledningen eller indgreb foretaget af ikke-autoriserede personer samt slid i forbindelsen med brugen (som fx lyskilder). Garantitiden forlænges eller fornyes ikke gennem garantiudløbet.

● **Serviceadresse**

Briloner Leuchten GmbH & Co. KG

Im Kissen 2

59929 Brilon

TYSKLAND

Tel.: +49 29 61/97 12-800

Fax: +49 29 61/97 12-199

E-Mail: kundenservice@briloner.com

www.briloner.com



Gratis service-nummer:

Tel.: 00800/27456637

IAN 389499_2201

Hold købskvitteringen og varenummeret (IAN 389499_2201) klar som dokumentation for købet i forbindelse med alle forespørgsler.

● **Konformitetserklæring CE**



















Dette produkt opfylder kravene iht. de gældende europæiske og nationale retningslinjer. Overensstemmelsen er blevet dokumenteret. Tilsvarende erklæringer og bilag er deponeret hos producenten.

● **Producent**

Briloner Leuchten GmbH & Co. KG
Im Kissen 2
59929 Brilon
TYSKLAND

Legenda dei pittogrammi utilizzati	Pagina 80
Introduzione	Pagina 80
Utilizzo secondo la destinazione d'uso.....	Pagina 81
Contenuto della confezione.....	Pagina 81
Descrizione dei componenti.....	Pagina 81
Dati tecnici.....	Pagina 81
Sicurezza	Pagina 82
Avvertenze in materia di sicurezza.....	Pagina 82
Preparazione	Pagina 83
Attrezzi e materiali necessari.....	Pagina 83
Prima dell'installazione	Pagina 83
Messa in funzione	Pagina 83
Montaggio della lampada.....	Pagina 83
Orientamento del faretto.....	Pagina 84
Sostituzione della lampadina.....	Pagina 84
Manutenzione e pulizia	Pagina 85
Smaltimento	Pagina 85
Garanzia e assistenza	Pagina 85
Garanzia.....	Pagina 85
Indirizzo assistenza clienti.....	Pagina 85
Dichiarazione di conformità.....	Pagina 86
Produttore.....	Pagina 86

Legenda dei pittogrammi utilizzati/Introduzione

Legenda dei pittogrammi utilizzati			
	Leggere le avvertenze!		Illuminazione non graduabile
	Questa lampada è destinata esclusivamente all'uso in ambienti interni, asciutti e chiusi.		Come procedere correttamente
	Tensione / corrente alternata		Smaltire l'imballaggio e il dispositivo in modo ecocompatibile!
Hz	Hertz (frequenza)		Cartone ondulato
V	Volt		Altro cartone
W	Watt (potenza attiva)		Polietilene (bassa densità)
	Conduttore di protezione	25000h	Durata utile del LED
	Rispettare le avvertenze e le indicazioni per la sicurezza!		Lampadina - Utilizzare solo in ambiente asciutto.
	Avvertenze di sicurezza Istruzioni per l'uso		La lampadina può essere sostituita dal cliente.
	Pericolo di morte e di lesioni per neonati e bambini!		La confezione è realizzata al 100% in carta riciclata.
	Attenzione! Pericolo di ustione a causa di superfici bollenti!	IP20	Solo per uso interno
	Attenzione: rischio di folgorazione! Pericolo letale!		

Lampada LED da soffitto

● Introduzione



Complimenti per l'acquisto del Vostro nuovo dispositivo. Avete scelto un prodotto di alta qualità. Si prega di leggere interamente e attentamente questo manuale d'istruzioni per l'uso. Aprire la pagina con le illustrazioni. Questo manuale è parte integrante del prodotto e contiene importanti indicazioni circa la messa in

funzione di quest'ultimo e il suo utilizzo. Osservare sempre tutte le avvertenze in materia di sicurezza. Prima della messa in funzione controllare che sia disponibile la tensione corretta e che tutti i componenti siano stati montati correttamente. In caso di domande o dubbi circa l'utilizzo del dispositivo, contattare il proprio rivenditore oppure il centro di assistenza. Conservare con cura questo manuale e consegnarlo eventualmente a terzi insieme al prodotto.

● Utilizzo secondo la destinazione d'uso



Questa lampada è destinata esclusivamente all'uso in ambienti interni, asciutti e chiusi. La lampada può essere fissata su tutte le superfici con un grado di infiammabilità nella norma. Questo dispositivo è destinato esclusivamente all'utilizzo domestico privato. Questo prodotto è destinato al normale funzionamento.

● Contenuto della confezione

Dopo aver aperto l'imballaggio, controllare che la fornitura sia completa e il dispositivo in perfette condizioni.

- 1 lampada da soffitto LED, a 6 fiamme (modello 14165202L/14165102L)
- 6 plafoniere (modello 14165202L/14165102L)
- 6 lampadine LED, E14, candela, 4,9 W (modello 14165102L)
- 6 lampadine LED, E14, miniglobo, 4,9 W (modello 14165202L)
- 2 supporti per montaggio a soffitto (modello 14165202L/14165102L)
- 2 viti a testa piana (supporto per montaggio a soffitto) (modello 14165202L/14165102L)
- 2 tasselli (modello 14165202L/14165102L)

Tutti i modelli:

- 2 tasselli
- 2 viti a testa tonda (angolare di montaggio)
- 2 guaine di protezione
- 1 attrezzo
- 1 manuale di istruzioni per il montaggio e l'uso

● Descrizione dei componenti

- 1 Portalampada
- 2 Paralume
- 3 Anello filettato
- 4 Attrezzo
- 5 Lampadina
- 6 Morsetto isolante
- 7 Guaina di protezione
- 8 Cavo di alimentazione di rete (esterno)
- 9 Tassello
- 10 Angolare di montaggio
- 11 Vite a testa tonda (angolare di montaggio)
- 12 Vite di fissaggio (alloggiamento di raccordo)
- 13 Alloggiamento di raccordo
- 14 Faretto
- 15 Braccio della lampada
- 16 Supporto per montaggio a soffitto (braccio della lampada) (modello 14165202L/14165102L)
- 17 Base (modello 14165202L/14165102L)

● Dati tecnici

Articoli n°:	14165102L/ 14165202L
Classe di isolamento:	I
Tensione di esercizio:	230-240V~, 50Hz
Gradi di protezione:	IP20

Modello 14165202L/14165102L:

Potenza nominale max.: 6 x E14, LED, max. 4,9W

Questo prodotto include fonti luminose con classe di efficienza energetica F.

● **Sicurezza**



Avvertenze in materia di sicurezza

Il diritto di garanzia decade in caso di danni provocati dall'inosservanza delle istruzioni contenute nel presente manuale di istruzioni per l'uso! Si declina ogni responsabilità per danni indiretti! Si declina ogni responsabilità per danni a cose e persone causati da un uso improprio o dall'inosservanza delle avvertenze in materia di sicurezza!

■ **PERICOLO DI MORTE E DI INFORTUNIO PER NEONATI E BAMBINI!**

Non lasciare mai i bambini privi di sorveglianza con il materiale di imballaggio. Sussiste pericolo di soffocamento con il materiale di imballaggio. I bambini sottovalutano spesso i pericoli. Tenere sempre il prodotto fuori dalla portata dei bambini.

- Questo dispositivo può essere utilizzato da bambini di età superiore agli 8 anni, da persone con capacità fisiche, sensoriali o mentali ridotte o da persone inesperte solo se supervisionate o preventivamente istruite sull'utilizzo in sicurezza del dispositivo e quindi se consapevoli dei potenziali pericoli. I bambini non devono giocare con questo dispositivo. La pulizia e la manutenzione non devono essere eseguite da bambini senza la supervisione di un adulto.



Evitare un eventuale pericolo di morte per folgorazione

- Per l'installazione elettrica rivolgersi ad un elettricista esperto o ad una persona competente in materia.
- Prima di ogni collegamento alla rete elettrica controllare le lampade e il cavo di alimentazione di rete per assicurarsi che non vi siano danneggiamenti. Non utilizzare mai la lampada in presenza di segni di danneggiamento.

ATTENZIONE!

In presenza di cavi di alimentazione danneggiati sussiste pericolo di morte per folgorazione. In caso di danni, necessità di riparazioni o altri

problemi nell'utilizzo della lampada, rivolgersi al centro assistenza o a un elettricista.

- Prima di eseguire il montaggio, rimuovere la sicurezza oppure disattivare l'interruttore magnetotermico nel pannello interruttori (posizione 0).
- Prima del montaggio assicurarsi che la tensione della rete presente coincida con la tensione di esercizio necessaria alla lampada (vedi capitolo „Dati tecnici“).
- Evitare assolutamente che la lampada entri in contatto con acqua o altri liquidi.
- Non aprire mai nessuno dei componenti elettrici e non inserirvi alcun oggetto. Interventi di questo tipo possono portare a morte per folgorazione.
- Non fissare la lampada ad un supporto umido o non isolato!



Lampadina - Utilizzare solo in ambiente asciutto.



Evitare situazioni pericolose che possano causare incendi o lesioni

PERICOLO DI LESIONI!

Controllare ogni lampadina e paralume immediatamente dopo averli estratti dall'imballaggio per assicurarsi che non siano danneggiati.

- Non montare la lampada se le lampadine e/o il paralume sono danneggiati. In tal caso, mettersi in contatto con il centro assistenza per la sostituzione.



ATTENZIONE! PERICOLO DI USTIONE A CAUSA DI SUPERFICI BOLLENTI!

Per evitare ustioni, assicurarsi che la lampada sia spenta e si sia raffreddata prima di toccarla. Le lampadine sono molto calde in corrispondenza della testa della lampada.

- Lasciare raffreddare completamente la lampada.

ATTENZIONE!

- Non guardare i LED a una distanza ravvicinata durante l'utilizzo.
- Non guardare nei LED attraverso strumenti ottici (ad es. lente d'ingrandimento).



Questa lampada non è idonea per regolatori di luminosità esterni e interruttori elettronici.

- Installare la lampada in modo da non poterla raggiungere allungando il braccio.



Come procedere correttamente

- Montare la lampada in modo tale che sia protetta da umidità e sporcizia.
- Preparare con cura il montaggio e prendersi tutto il tempo necessario. Disporre in modo ordinato e a portata di mano tutti i componenti ed eventuali attrezzi o materiali necessari.
- Prestare sempre la massima cautela! Prestare sempre attenzione a ciò che si fa ed essere prudenti. Non montare in nessun caso la lampada se non si è concentrati o non ci si sente bene.

● Preparazione

● Attrezzi e materiali necessari

Gli attrezzi e materiali indicati non sono inclusi nella confezione. Si tratta in questo caso di dati e valori non vincolanti, forniti a titolo orientativo. Le caratteristiche dei materiali dipendono dalle singole circostanze in loco.

- Matita/strumento di marcatura
- Rilevatore di tensione a 2 poli
- Cacciavite
- Trapano
- Punta di trapano (∅ 6 mm)
- Tronchese
- Scala a pioli

● Prima dell'installazione

Importante: il collegamento elettrico deve essere eseguito da un elettricista qualificato o da una persona competente in materia. Quest'ultimo deve conoscere le caratteristiche della lampada e le modalità di collegamento.

- Prestare molta attenzione alle caratteristiche della parete, perché il materiale di fissaggio in dotazione non è adatto per tutti i tipi di parete.

Informarsi presso il rivenditore circa il tipo di viti e tasselli adatti in base alla tipologia di parete. Il produttore declina ogni responsabilità per eventuali danni derivanti da un fissaggio inadeguato dei tasselli alla parete.

- Leggere le istruzioni e osservare le illustrazioni attentamente, nonché prendere confidenza con la lampada, prima di installarla.
- Prima dell'installazione, assicurarsi che non ci sia tensione nel cavo di alimentazione di rete al quale deve essere collegata la lampada. Per fare ciò, disinserire la sicurezza oppure spegnere l'interruttore magnetotermico situato nel pannello degli interruttori (posizione 0).
- Verificare l'assenza di tensione con un rilevatore di tensione a 2 poli.

● Messa in funzione

● Montaggio della lampada

- Rimuovere le viti di fissaggio **12** visibili lateralmente sull'alloggiamento di raccordo **13** e staccare l'angolare di montaggio **10** ubicato sul lato posteriore (vedi Fig. C).
- Contrassegnare i fori da eseguire con l'aiuto delle fessure previste per le viti a testa tonda **11** nell'angolare di montaggio **10**.
- Eseguire ora i fori di fissaggio (∅ ca. 6 mm, profondità ca. 40 mm). Assicurarsi di non danneggiare le condutture.
- Inserire i tasselli **9** nei fori di fissaggio.
- Fissare l'angolare di montaggio **10** con le viti a testa tonda fornite **11**.
- Inserire i singoli fili L ed N del cavo di alimentazione di rete (esterno) **8** nelle guaine di protezione **7** (vedi Fig. B).
- Collegare ora il cavo di alimentazione della lampada per mezzo del morsetto **6** con il cavo di alimentazione di rete (esterno) **8**.
- Collegare ora il conduttore di protezione (verde-giallo) con il morsetto di collegamento a terra **⊕** contrassegnato sull'alloggiamento di collegamento **13**.

Messa in funzione

- Fare attenzione a rispettare la colorazione dei cavi collegati (cavo conduttore di corrente, nero o marrone = simbolo L, cavo di neutro, blu = simbolo N).

- Avvitare ora la lampada per mezzo delle viti di fissaggio **12** all'angolare di montaggio **10**.

Nota: i due bracci regolabili della lampada **15** devono essere avvitati entrambi al soffitto (vedi Fig. C).

- Posizionare i bracci della lampada **15** nella posizione desiderata e contrassegnare i fori di fissaggio.
- Eseguire ora i fori per il fissaggio (\varnothing ca. 6 mm, profondità ca. 40 mm). Assicurarsi di non danneggiare le condutture.
- Inserire i tasselli nei fori.

Nota: la base **17** è premontata nel supporto per montaggio a soffitto **16**. Ruotare la base **17** e staccarla dal supporto per montaggio a soffitto **16**.

- Inserire una vite a testa piana attraverso una base **17**.
- Avvitare quindi la vite a testa piana nel tassello.
- Avvitare il supporto per montaggio a soffitto **16** nella base **17**.
- Fissare il braccio della lampada **15** al supporto per montaggio a soffitto **16**.
- Svitare l'anello filettato **3** dal portalampada **1**. Inserire con attenzione il paralume **2** sopra il portalampada **1** e fissarlo avvitando saldamente l'anello filettato **3** facendo uso dell'attrezzo **4** in dotazione (vedi fig. A).
- Per montare la lampadina **5** utilizzare un panno pulito e privo di lanugine. Girare la lampadina **5** in senso orario nel portalampada.

⚠ CAUTELA! RISCHIO DI ROTTURA!

Orientare i bracci lampada **15** in modo che le plafoniere **2** non urtino l'una con l'altra.

- Posizionare i faretti **14** nella posizione desiderata.
- Inserire nuovamente la sicurezza o attivare l'interruttore magnetotermico nel pannello interruttori (posizione I).

La vostra lampada è ora pronta per l'uso.

● **Orientamento del faretto**

- Modificate l'orientamento dei faretti **14** solamente se la lampada è spenta.
- Lasciare raffreddare completamente la lampada.
- Ruotare i singoli faretti **14** nella direzione desiderata operando sulla base. I faretti possono essere ruotati di circa 320°.

● **Sostituzione della lampadina**

⚠ ATTENZIONE! PERICOLO DI FOLGORAZIONE!

Prima di sostituire le lampadine, staccare la lampada dalla rete elettrica. Per fare ciò, disinserire la sicurezza oppure spegnere l'interruttore magnetotermico situato nel pannello degli interruttori (posizione 0).

⚠ ATTENZIONE! PERICOLO DI USTIONE A CAUSA DI SUPERFICI BOLLENTI!

Lasciare raffreddare completamente la lampada.

- Sostituire la lampadina **5** solamente quando questa si è completamente raffreddata.
- Svitare in senso antiorario la lampadina difettosa **5** dal portalampada **1**.
- Per effettuare la sostituzione utilizzare un panno pulito e privo di lanugine.
- Utilizzare solamente le lampadine **5** come quelle descritte nella sezione „Dati tecnici“.
- Avvitare la nuova lampadina **5** in senso orario nel portalampada **1**. Controllare che sia correttamente in sede.
- Inserire nuovamente la sicurezza o attivare l'interruttore magnetotermico nel pannello interruttori (posizione I).

● Manutenzione e pulizia

ATTENZIONE! PERICOLO DI FOLGORAZIONE!

Prima di ogni intervento di pulizia, scollegare la lampada dalla rete elettrica. Per fare ciò, disinserire la sicurezza oppure spegnere l'interruttore magnetotermico situato nel pannello degli interruttori (posizione 0).

ATTENZIONE! PERICOLO DI FOLGORAZIONE!

Per motivi di sicurezza elettrica, la lampada non deve mai essere pulita con acqua o altri liquidi e per nessun motivo essere immersa in acqua.

ATTENZIONE! PERICOLO DI USTIONE A CAUSA DI SUPERFICI BOLLENTI!

Lasciare raffreddare completamente la lampada.

- Non usare solventi, benzina o simili. La lampada verrebbe danneggiata.
- Per la pulizia utilizzare solamente un panno asciutto e privo di lanugine.
- Inserire nuovamente la sicurezza o attivare l'interruttore magnetotermico nel pannello interruttori (posizione I).

● Smaltimento



L'imballaggio è composto da materiali ecologici che possono essere smaltiti presso i siti di raccolta locali per il riciclo.



Osservare l'identificazione dei materiali di imballaggio per lo smaltimento differenziato, i quali sono contrassegnati da abbreviazioni (a) e da numeri (b) con il seguente significato: 1-7: plastiche/20-22: carta e cartone/80-98: materiali compositi.



Per questioni di tutela ambientale non gettare il prodotto usato tra i rifiuti domestici, ma provvedere invece al suo corretto smaltimento. Presso l'amministrazione competente è possibile ricevere informazioni circa i siti di raccolta e i relativi orari di apertura.

● Garanzia e assistenza

● Garanzia

L'acquirente riceve un diritto di garanzia per 36 mesi a partire dalla data di acquisto di questo dispositivo. Il dispositivo è stato prodotto secondo accurati standard di esecuzione ed è stato sottoposto a rigorosi controlli di qualità. Entro il periodo di garanzia ci occupiamo di risolvere gratuitamente tutti i problemi legati a difetti di materiale e di fabbrica. Qualora tuttavia, nel corso del periodo di garanzia dovessero manifestarsi eventuali disfunzioni, si prega di inviare il dispositivo all'indirizzo del Centro di Assistenza indicato, specificando il seguente codice articolo: 14165102L/14165202L.

Sono esclusi dalla garanzia danni provocati da un uso non conforme alla destinazione d'uso, mancata osservanza delle istruzioni d'uso o intervento da parte di persone non autorizzate, oltre a componenti soggetti a usura (come per es. Leuchtmittel). Un eventuale intervento in garanzia non prolunga né rinnova il periodo di garanzia.

● Indirizzo assistenza clienti

Briloner Leuchten GmbH & Co. KG

Im Kissen 2

59929 Brilon

GERMANIA

Tel.: +49 29 61/97 12-800

Fax: +49 29 61/97 12-199

E-Mail: kundenservice@briloner.com

www.briloner.com

IAN 389499_2201

Per qualsiasi richiesta si prega di conservare lo scontrino e il codice dell'articolo (IAN 389499_2201) come prova d'acquisto.









● Dichiarazione di conformità CE

Questo prodotto rispetta i requisiti stabiliti dalle direttive europee e nazionali vigenti. La conformità è stata comprovata. Le relative dichiarazioni e la documentazione relativa sono depositate presso il produttore.

● Produttore

Briloner Leuchten GmbH & Co. KG
Im Kissen 2
59929 Brilon
GERMANIA

Az alkalmazott piktogramok jelmagyarázata	Oldal 88
Bevezetés	Oldal 88
Rendeltetésszerű használat.....	Oldal 89
A csomag tartalma.....	Oldal 89
Alkatrészleírás.....	Oldal 89
Műszaki adatok.....	Oldal 89
Biztonság	Oldal 90
Biztonsági utasítások.....	Oldal 90
Előkészítés	Oldal 91
Szükséges szerszámok és anyagok.....	Oldal 91
A felszerelés előtt	Oldal 91
Üzembe helyezés	Oldal 91
A lámpa szerelése.....	Oldal 91
A spot beállítása.....	Oldal 92
Az izzó cseréje.....	Oldal 92
Karbantartás és tisztítás	Oldal 92
Mentesítés	Oldal 93
Garancia és szerviz	Oldal 93
Garancia.....	Oldal 93
Szerviz címe.....	Oldal 93
Megfelelőségi nyilatkozat.....	Oldal 94
Gyártó.....	Oldal 94
Jótállási tájékoztató	Oldal 95

Az alkalmazott piktogramok jelmagyarázata			
	Olvassa el az utasításokat!		Nem halványítható
	Ez a lámpa kizárólag beltéri, száraz és zárt helyiségekben használható.		Így jár el helyesen
	Váltóáram / -feszültség		A csomagolást és a készüléket környezetbarát módon semmisítse meg!
Hz	Hertz (frekvencia)		Hullámkarton
V	Volt		Egyéb karton
W	Watt (hatásos teljesítmény)		Polietilén (alacsony sűrűségű)
	Védővezető	25000h	LED élettartam
	Vegye figyelembe a figyelmeztető és a biztonsági tudnivalókat!		Izzó - Csak száraz környezetben használja.
	Biztonsági tudnivalók Kezelési utasítások		Az izzót az ügyfél kicserélheti.
	Kisgyermek és gyermekek számára élet- és balesetveszélyes!		A csomagolás 100% újrahasznosított papírból készült.
	Vigyázat! Forró felületek okozta égési sérülések veszélye!	IP20	Csak beltérre
	Vigyázat, áramütés veszélye áll fenn! Életveszély!		

LED mennyezeti lámpa

● Bevezetés



Gratulálunk új készüléke megvásárlásához. Kiváló minőségű terméket választott. Kérjük, gondosan olvassa végig ezt a használati útmutatót. Nyissa fel az ábrákat tartalmazó oldalt. Ez az útmutató a termék tartozéka, és

fontos tudnivalókat tartalmaz az üzembevitellel és a kezeléssel kapcsolatban. Mindig tartsa szem előtt a biztonsági utasításokat. Az üzembevitel előtt ellenőrizze, hogy rendelkezésre áll-e a megfelelő feszültség, és valamennyi alkatrész helyesen van-e összeszerelve. Amennyiben a készülék kezelésével kapcsolatos kérdései lennének, vegye fel a kapcsolatot a kereskedőjével vagy a szervizzel. Gondosan őrizze meg ezt az útmutatót, és adott esetben adja tovább a harmadik félnek.

● Rendeltetésszerű használat



Ez a lámpa kizárólag beltéri, száraz és zárt helyiségekben használható. A lámpa minden normális gyúlékonyságú felületen rögzíthető. Ez a készülék csak magánháztartásokban történő használatra készült. Ezt a terméket normál használatra szánták.

● A csomag tartalma

Közvetlenül a kicsomagolás után ellenőrizze a csomag hiánytalanságát, valamint a készülék kifogástalan állapotát.

- 1 LED-es mennyezeti lámpa, 6-égs (modell 14165202L/14165102L)
- 6 lámpaüveg (modell 14165202L/14165102L)
- 6 LED-es izzó, E14, gyertya, 4,9 W (modell 14165102L)
- 6 LED-es izzó, E14, mini gömb, 4,9 W (modell 14165202L)
- 2 mennyezeti tartó (modell 14165202L/14165102L)
- 2 laposfejű csavar (mennyezeti tartó) (modell 14165202L/14165102L)
- 2 tipli (modell 14165202L/14165102L)

Minden modell:

- 2 tipli
- 2 félgömbfejű csavar (szerelővas)
- 2 védőtömlő
- 1 szerszám
- 1 szerelési és használati útmutató

● Alkatrészleírás

- 1 foglalat
- 2 lámpaüveg
- 3 menetes gyűrű
- 4 szerszám
- 5 izzó
- 6 sorkapocs
- 7 védőtömlő
- 8 hálózati csatlakozóvezeték (külső)
- 9 tipli
- 10 szerelővas
- 11 félgömbfejű csavar (szerelővas)
- 12 rögzítőcsavar (csatlakozóház)
- 13 csatlakozóház
- 14 spotlámpa
- 15 lámpakar
- 16 mennyezeti tartó (lámpakar) (modell 14165202L/14165102L)
- 17 talp (modell 14165202L/14165102L)

● Műszaki adatok

Cikkszámok:	14165102L/ 14165202L
Érintésvédelmi osztály:	I
Üzemelési feszültség:	230–240V~, 50 Hz
Védettségi fokozat:	IP20

Modell 14165202L/14165102L:

Névleges teljesítmény max.: 6 x E14, LED,
max. 4,9 W

Ez a termék „F” energiahatékonysági osztályú.

● **Biztonság**



Biztonsági utasítások

A használati útmutató figyelmen kívül hagyásából eredő károkra nem vonatkozik a garancia! Közvetett károkért nem vállalunk felelősséget! A szakszerűtlen használatból vagy a biztonsági tudnivalók figyelmen kívül hagyásából eredő anyagi károkért vagy személyi sérülésekért nem vállalunk felelősséget!

■ **KISGYEREKEK ÉS GYEREKEK SZÁMÁRA ÉLET- ÉS BALESET- VESZÉLYES!**

Soha ne hagyja a gyermekét a csomagolóanyaggal felügyelet nélkül. A csomagolóanyagok fulladást okozhatnak. A gyermekek gyakran alábecsülik a veszélyeket. A gyerekeket tartsa a terméktől mindig távol.

- A készüléket 8 éves kor feletti gyermekek, valamint korlátozott fizikai, érzékszervi vagy szellemi képességgel élő vagy nem megfelelő tapasztalattal és tudással rendelkező személyek csak felügyelet mellett, illetve a készülék biztonságos használatára vonatkozó felvilágosítás és a lehetséges veszélyek megértése után használhatják. A gyermekek nem játszhatnak a készülékkel. A tisztítást és a karbantartást gyermekek nem végezhetik felügyelet nélkül.



Kerülje az áramütés általi életveszélyt

- Az elektromos üzembe-helyezést bízva képzett villanyszerelőre, vagy egy arra betanított személyre.
- A hálózatra történő csatlakoztatás előtt mindig ellenőrizze a készüléket és a hálózati csatlakozóvezetéket rongálódások szempontjából. Soha ne használja a lámpát, ha valamilyen meghibásodást állapít meg.

▲ FIGYELMEZTETÉS!

A megrongálódott hálózati kábelek életveszélyes áramütést okozhatnak. A lámpa megrongálódásai, javítások vagy a lámpa más problémái esetén forduljon a szervizhez vagy villanyszerelőhöz.

- Szerelés előtt távolítsa el a biztosítékot, vagy kapcsolja ki a vezetékvédő kapcsolót a biztosító szekrényben (0-helyzet).
- Az összeszerelés előtt győződjön meg róla, hogy a meglévő hálózati feszültség megfelel a lámpához előírt üzemesíti feszültségnek (lásd: „Műszaki adatok”).
- Feltétlenül kerülje el a vezeték vízzel vagy más folyadékokkal történő érintkezését.
- Soha ne szerelje szét az elektromos berendezéseket és ne dugjon ezekbe tárgyakat. Az ilyen jellegű beavatkozások áramütés általi életveszélyt jelentenek.
- A lámpát nem szabad nedves, vagy az áramot vezető alapra erősíteni!



■ Izzó - Csak száraz környezetben használja.



Kerülje a tűz- és sérülésveszélyt

▲ SÉRÜLÉSVESZÉLY!

Közvetlenül a kicsomagolás után ellenőrizze az izzókat és lámpaüvegeket az esetleges rongálódások szempontjából.

- Ne szerelje fel a lámpát kiégett izzóval és/vagy hibás lámpaüveggel. Csere esetén vegye fel a kapcsolatot a szervizzel.

■ **VIGYÁZAT! A FORRÓ FELÜLETEK ÉGÉSI SÉRÜLÉSEKET OKOZHATNAK!**

Égési sérülések elkerülése érdekében győződjön meg arról, hogy mielőtt a lámpát megérinti az ki legyen kapcsolva és le legyen hűlve. Az izzók a lámpafej területén erős hőt fejlesztenek.

- Hagyja teljesen lehűlni a lámpát.

▲ FIGYELEM!

- Üzemeltetés alatt ne nézzen közelről a LED-be.
- A LED-et ne nézze optikai eszközzel (pl. nagyítóval).

-  Ez a lámpa nem használható külső fényerő-szabályozókkal és elektronikus kapcsolókkal.

- Az izzót karnyújtásnyi távolságtól távolabb szerelje fel.



Így jár el helyesen

- Szerelje úgy fel a lámpát, hogy az nedvességtől és szennyeződésektől védve legyen.
- Gondosan készítse elő a szerelést és szánjon rá elég időt. Valamennyi alkatrészt és szükséges szerszámot vagy anyagot készítsen elő úgy, hogy azok áttekinthetőek és kéznél legyenek.
- Figyeljen oda folyamatosan! Ügyeljen mindig arra, amit tesz, és ésszerűen járjon el. Semmiképpen se szerelje fel a lámpát, ha nem tud összpontosítani vagy nem érzi jól magát.

● Előkészítés

● Szükséges szerszámok és anyagok

A feltüntetett szerszámok és anyagok nem tartozékok. Ebben az esetben nem kötelező, tájékoztató jellegű adatokról és értékekről van szó. A felhasználandó anyagok jellege a helyi adottságokhoz igazodik.

- Ceruza/jelölő szerszám
- 2-pólusú feszültségvizsgáló
- Csavarhúzó
- Fűrógép
- Fűrő (Ø 6 mm)
- Csípőfogó
- Létra

● A felszerelés előtt

Fontos: Az elektromos csatlakoztatást szakképzett villanszerelőnek vagy villanszerelésre betanított személynek kell elvégezni. A szerelést végző személynek ismernie kell a lámpa tulajdonságait és a bekötésre vonatkozó előírásokat.

- Feltétlenül figyeljen a fal jellegére, mivel a mellékelt rögzítőanyag nem minden faltípushoz megfelelő. Érdeklődj meg a szakterekedésben az adott fal tulajdonságainak megfelelő tipliket és csavarokat.

A nem szakszerű tipli-fal kapcsolatért és az által keletkező károkkért a gyártó nem vállal felelősséget.

- A felszerelés előtt meg kell ismerkednie a jelen útmutatóban feltüntetett valamennyi előírással és ábrával, valamint magával a lámpával.
- A felszerelés előtt bizonyosodjon meg arról, hogy a vezeték, amellyel a lámpát csatlakoztatni kívánja, nem álljon feszültség alatt. Ehhez távolítsa el a biztosítékot, vagy kapcsolja ki a vezetékvédő kapcsolót a biztosítószekrényben (0-állás).
- Ellenőrizze a feszültségmentességet egy 2-pólusú feszültségvizsgáló segítségével.

● Üzembe helyezés

● A lámpa szerelése

- Csavarja ki a csatlakozóház **13** oldalán látható rögzítőcsavarokat **12**, és vegye le a háttoldalról a szerelővasat **10** (lásd C ábra).
- Jelölje be a furatok helyét a szerelővasban **10** a félgömbfejű csavarok **11** számára kialakított hosszúságú lyukak segítségével.
- Most fúrja ki a rögzítő furatokat (Ø 6 mm, mélysége kb. 40 mm). Ügyeljen arra, hogy ne rongálja meg a vezetékét.
- Dugja a tipliket **9** a furatokba.
- Rögzítse a szerelővasat **10** a mellékelt félgömbfejű csavarokkal **11**.
- Vezesse át a (külső) hálózati csatlakozóvezeték **8** egyes L és N ereit a védőtömlőkön **7** (lásd B ábra).
- Kösse össze a csillárkapocs **6** segítségével a lámpa csatlakozóvezetékét a (külső) hálózati csatlakozóvezetékkel **8**.
- Kösse össze a védővezetékét (zöld-sárga) a csatlakozóházban **13** megjelölt földelő kapoccsal **⊕**.
- Ügyeljen a csatlakoztatott vezeték színes egyesüléseire (áramvezető szál, fekete vagy barna = L jel, semleges vezeték, kék = N-jel).
- Ezután csavarozza össze a lámpát a rögzítőcsavarok **12** segítségével a szerelővasal **10**.

Tudnivaló: A két állítható lámpakart **15** szintén a mennyezetre kell csavarozni (lásd C ábra).

- Állítsa a lámpakarokat **15** a kívánt helyzetbe, és jelölje meg a furatok helyét.
- Fúrja ki a rögzítő furatokat (\varnothing kb. 6 mm, mélység kb. 40 mm). Ügyeljen arra, hogy ne rongálja meg a vezetékét.
- Tolja a tipliket a furatokba.

Tudnivaló: A talp **17** a mennyezeti tartóra **16** van szerelve. Fordítsa el a talpat **17**, és vegye le a mennyezeti tartóról **16**.

- Toljon át egy laposfejű csavart egy talpon **17**.
- Most csavarozza a laposfejű csavart a tiplibe.
- Most csavarozza a mennyezeti tartót **16** a talpba **17**.
- Rögzítse a lámpakart **15** a mennyezeti tartóra **16**.
- Csavarja le a mentese gyűrűt **3** a foglalatról **1**. Dugja a lámpaüveget **2** óvatosan a foglalatba **1** és rögzítse azt úgy, hogy a mentes gyűrűt **3** a mellékelt szerszám **4** segítségével szorosra csavarja (lásd A ábra).

- Az izzó **5** behelyezéséhez használjon egy tiszta és szöszmentes kendőt. Csavarja a izzót **5** az óramutató járásával megegyező irányba a foglalatba.

⚠ VIGYÁZAT! TÖRÉSVESZÉLY!

Úgy állítsa be a lámpakarokat **15**, hogy lámpaüvegek **2** ne ütdjének össze.

- Allítsa az izzó spotjait **14** a kívánt helyzetbe.
- Helyezze vissza a biztosítékot, vagy kapcsolja vissza a vezetékvédő kapcsolót a biztosíték-szekrényben (I-állás).

A lámpa most üzemkész.

● A spot beállítása

- A spotok **14** beállítását csak akkor változtassa meg, ha a lámpa ki van kapcsolva.
- Hagyja a lámpát teljesen lehűlni.
- Tekerje az egyes spotokat **14** a talpon a kívánt helyzetbe. A spotokat kb. 320°-ban lehet elforgatni.

● Az izzó cseréje

⚠ FIGYELMEZTETÉS! ÁRAMÜTÉS VESZÉLYE!

Az izzó cseréjéhez először húzza ki a lámpát a hálózathoz. Ehhez távolítsa el a biztosítékot, vagy kapcsolja ki a vezetékvédő kapcsolót a biztosíték-szekrényben (0-állás).

⚠ VIGYÁZAT! A FORRÓ FELÜLETEK ÉGÉSI SÉRÜLÉSEKET OKOZHATNAK!

Hagyja a lámpát teljesen lehűlni.

- Csak akkor cserélje ki az izzót **5**, ha az teljesen lehűlt.
- Csavarja ki a kiégett izzót **5** az óramutató járásával ellentétes irányba a foglalatból **1**.
- Az izzó cseréjéhez használjon egy tiszta, szöszmentes kendőt.
- Csak a „Műszaki adatok” című fejezetben leírtak szerinti izzókat **5** használjon.
- Csavarja az új izzót **5** az óramutató járásával megegyező irányba a foglalatba **1**. Ellenőrizze a helyes illeszkedést.
- Helyezze vissza a biztosítékot, vagy kapcsolja vissza a vezetékvédő kapcsolót a biztosíték-szekrényben (I-állás).

● Karbantartás és tisztítás

⚠ FIGYELMEZTETÉS! ÁRAMÜTÉS VESZÉLYE!

A tisztításhoz előbb válassa le a lámpát az áramellátó hálózatról. Ehhez távolítsa el a biztosítékot, vagy kapcsolja ki a vezetékvédő kapcsolót a biztosíték-szekrényben (0-állás).

⚠ FIGYELMEZTETÉS! ÁRAMÜTÉS VESZÉLYE!

Az elektromos biztonság érdekében a lámpát soha nem szabad vízzel vagy más folyadékokkal tisztítani, vagy a vízbe meríteni.

⚠ VIGYÁZAT! A FORRÓ FELÜLETEK ÉGÉSI SÉRÜLÉSEKET OKOZHATNAK!

Hagya a lámpát teljesen lehűlni.

- Ne használjon oldószert, benzint vagy hasonlókat. Más esetben a lámpa megrongálódhat.
- A tisztításhoz csak egy száraz és szálát nem eresztő kendőt használjon.
- Helyezze vissza a biztosítékot, vagy kapcsolja vissza a vezetékvédő kapcsolót a biztosíték-szekrényben (l-állás).

● **Mentesítés**



A csomagolás környezetbarát anyagokból készült, amelyeket a helyi újrahasznosító helyeken adhat le ártalmatlanítás céljából.



A hulladék elkülönítéséhez vegye figyelembe a csomagolóanyagban található jelzéseket. Ezek rövidítéseket (a) és számokat (b) tartalmaznak a következő jelentéssel: 1-7: műanyagok/20-22: papír és karton/80-98: kötőanyagok.



A termék és a csomagolóanyagok újrahasznosíthatóak, semmisítse meg ezeket elkülönítve a jobb hulladékkezelés érdekében. A Triman-logó csak Franciaországra vonatkozik.



A környezete érdekében, ne dobja a kiszolgált terméket a háztartási szemétbe, hanem adja le szakszerű ártalmatlanításra. A gyűjtőhelyekről és azok nyitvatartási idejéről az illetékes önkormányzatnál tájékozódhat.

● **Garancia és szerviz**

● **Garancia**

Erre a készülékre a vásárlás időpontjától számított 36 havi garanciában részesül. A készüléket gondosan gyártották és alapos minőségi vizsgálatnak vetették alá. A garanciális idő alatt minden anyag- és gyártási hibát díjmentesen elhárítunk. Ha a garanciaidő alatt mégis hiányosságokat fedez fel, kérjük küldje a készüléket a megadott szerviz címre a következő cikk szám feltüntetésével: 14165102L/14165202L.

A garancia nem terjed ki olyan károkra, amelyeket szakszerűtlen kezelés, a használati útmutató figyelmen kívül hagyása, vagy nem feljogosított személyek beavatkozása okozott, valamint a kopóalkatrészekre (mint pl. A garanciális teljesítés a garanciaidőt nem hosszabbítja meg és nem újítja fel.

● **Szerviz címe**

Briloner Leuchten GmbH & Co. KG
Im Kissen 2

59929 Brilon
NÉMETORSZÁG

Tel.: +49 29 61/97 12-800

Fax: +49 29 61/97 12-199

E-mail: kundenservice@briloner.com

www.briloner.com



Ingyenes hívható szerviz:

Tel.: 00800/27456637

IAN 389499_2201

Kérjük, minden kérdés esetén legyen kéznél a pénztárblokk és a cikkszám (IAN 389499_2201) a vásárlás tényének igazolására.

● **Megfeleléségi nyilatkozat CE**

Ez a termék megfelel az érvényes európai és nemzeti irányelvek követelményeinek. A megfeleléség bizonyított. Az ezzel kapcsolatos nyilatkozatok és iratok letétben, a gyártónál találhatóak.

● **Gyártó**

Briloner Leuchten GmbH & Co. KG
Im Kissen 2
59929 Brilon
NÉMETORSZÁG

HU

JÓTÁLLÁSI TÁJÉKOZTATÓ

A termék megnevezése: Mennyezeti LED lámpa	Gyártási szám: 389499_2201
A termék típusa: 14165102L/14165202L	
A gyártó cégneve, címe, e-mail címe: Briloner Leuchten GmbH & Co. KG Im Kissen 2 59929 Brilon Németország E-mail: kundenservice@briloner.com www.briloner.com	Szerviz neve, címe, telefonszáma: Briloner Leuchten GmbH & Co. KG Im Kissen 2 59929 Brilon Németország Tel.: +49 29 61/97 12-800 Fax: +49 29 61/97 12-199
Az importáló/forgalmazó neve és címe: Lidl Magyarország Kereskedelmi Bt., H-1037 Budapest, Rádl árok 6.	

1. A jótállási idő a Magyarország területén, Lidl Magyarország Kereskedelmi Bt. üzletében történt vásárlás napjától számított 1 év, amely jogvesztő. A jótállási idő a fogyasztó részére történő átadással, vagy ha az üzembe helyezést a forgalmazó, vagy annak megbízottja végzi, az üzembe helyezés napjával kezdődik.
2. A jótállási igény a jótállási jeggyel és/vagy a vásárlást igazoló blokkal érvényesíthető. A jótállási jegy szabálytalan kiállítása, vagy átadásának elmaradása nem érinti a jótállási kötelezettség-vállalás érvényességét. Kérjük, hogy a vásárlás tényének és időpontjának bizonyítására őrizze meg a pénztári fizetésnél kapott jótállási jegyet és a vásárlást igazoló blokkot.
3. A vásárlástól számított három munkanapon belül érvényesített csereigény esetén a forgalmazó köteles a terméket kicserélni, feltéve ha a hiba a rendeltetésszerű használatot akadályozza. A jótállási jogokat a termék tulajdonosaként a fogyasztó érvényesítheti az áruházakban, valamint a jótállási tájékoztatóban feltüntetett szervizekben. (A magyar Polgári Törvénykönyv alapján fogyasztónak minősül a szakmája, önálló foglalkozása vagy üzleti tevékenysége körén kívül eljáró természetes személy.)

A jótállás ideje alatt a fogyasztó hibás teljesítés esetén kérheti a termék kijavítását, kicserélését, vagy ha a termék nem javítható vagy cserélhető, vagy az a forgalmazónak aránytalan többletköltséggel járna, illetve a fogyasztó kijavításhoz, kicseréléshez fűződő érdeke alapos ok miatt megszünt, árleszállítást kérhet, vagy elállhat a szerződéstől és visszakérheti a vételárat. A kijavítás során a termékbe csak új alkatrész kerülhet beépítésre.
4. A fogyasztó a hiba felfedezése után a lehető legrövidebb időn belül köteles a hibát bejelenteni és a terméket a jótállási jogok érvényesítése céljából átadni. A hiba felfedezésétől számított két hónapon belül bejelentett jótállási igényt időben közöltnek kell tekinteni. A közlés elmaradásából eredő kárért a fogyasztó felelős. A jótállási igény érvényesíthetőségének határideje a termék, vagy fődarabjának kicserélése esetén a csere napján újraindul.

Jótállási tájékoztató

5. A rögzített bekötésű, illetve a 10 kg-nál súlyosabb, vagy tömegközlekedési eszközön nem szállítható terméket az üzemeltetés helyén kell megjavítani. Abban az esetben, ha a javítás a helyszínen nem végezhető el, a termék ki- és visszaszereléséről, valamint szállításáról a forgalmazónak kell gondoskodnia.
6. A jótállás nem áll fenn, ha a hiba a nem rendeltetésszerű használatból, átalakításból, helytelen tárolásból, vagy a használati utasítástól eltérő kezeléssel, vagy bármely a vásárlást követő behatásból fakad, vagy elemi kár okozta, és azt a forgalmazó, vagy a szerviz bizonyítja. A jótállás nem vonatkozik a mozgó kopó alkatrészek (világítótestek, gumibroncok stb.) rendeltetésszerű elhasználódására. A szerviz és a forgalmazó a kijavítás során nem felel a terméken a fogyasztó vagy harmadik személyek által tárolt adatokért vagy beállításokért.
7. Fogyasztói jogvita esetén a fogyasztó a megyei (fővárosi) kereskedelmi és iparkamarák mellett működő békéltető testület eljárását is kezdeményezheti.

A jótállás a fogyasztó törvényből eredő szavatossági jogait és azok érvényesíthetőségét nem érinti.

Kijavítást ellenőrző szelvény:

A jótállási igény bejelentésének időpontja:	A hiba oka:
Javításra átvétel időpontja:	A hiba javításának módja:
A fogyasztó részére történő visszaadás időpontja:	
A szerviz bélyegzője, kelt és aláírás:	

Kicserélést ellenőrző szelvény:

A jótállási igény bejelentésének időpontja:
Kicserélés időpontja:
A cserélő bolt bélyegzője, kelt és aláírás:

Legenda uporabljenih piktogramov	Stran 98
Uvod	Stran 98
Predvidena uporaba	Stran 99
Obseg dobave	Stran 99
Opis delov	Stran 99
Tehnični podatki	Stran 99
Varnost	Stran 100
Varnostna opozorila	Stran 100
Priprava	Stran 101
Potrebno orodje in material	Stran 101
Pred montažo	Stran 101
Začetek uporabe	Stran 101
Montaža svetilke	Stran 101
Usmerjanje reflektorja	Stran 102
Menjava sijalke	Stran 102
Vzdrževanje in čiščenje	Stran 102
Odstranjevanje	Stran 103
Garancija in servis	Stran 103
Garancija	Stran 103
Naslov servisa	Stran 103
Izjava o skladnosti	Stran 103
Proizvajalec	Stran 103
Garancijski list	Stran 104

Legenda uporabljenih piktogramov/Uvod

Legenda uporabljenih piktogramov			
	Preberite navodila!		Ni možnosti zatemnitve
	Svetilka je primerna izključno za uporabo v notranjih, suhih in zaprtih prostorih.		Tako ravnate pravilno
	Izmenični tok / izmenična napetost		Embalažo in napravo odstranite na okolju primeren način!
Hz	Hertz (omrežna frekvenca)		Valovita lepenka
V	Volt		Preostala lepenka
W	Vat (delovna moč)		Polietilen (majhna gostota)
	Zaščitni vodnik	25000h	Življenjska doba LED lučk
	Upoštevajte opozorila in varnostne napotke!		Sijalka - uporabljajte le v suhem okolju.
	Varnostni napotki Navodila za upravljanje		Sijalko lahko zamenja stranka
	Smrtna nevarnost in nevarnost nesreč za malčke in otroke!		Embalaža je narejena iz 100-odstotno recikliranega papirja.
	Previdno! Nevarnost opeklin zaradi vročih površin!	IP20	Samo za notranje prostore
	Opozorilo pred električnim udarom! Smrtna nevarnost!		

LED-stropna svetilka

● Uvod



Čestitamo vam za nakup vaše nove naprave. Odločili ste se za kakovosten izdelek. Prosimo vas, da natančno in v celoti preberete navodila za uporabo izdelka. Odprite stran s slikami. Ta navodila so sestavni del izdelka in vsebujejo pomembne napotke za njegovo uporabo in ravnanje z njim. Vedno upoštevajte vse

varnostne napotke. Pred začetkom uporabe se prepričajte, ali je omrežna napetost ustrezna in ali so vsi deli pravilno montirani. V primeru, da imate kakršna koli vprašanja ali niste prepričani glede ravnanja z napravo, stopite v stik s svojim trgovcem ali s službo za pomoč uporabnikom. Navodila skrbno shranite in jih vedno izročite morebitni tretji osebi skupaj z izdelkom. Ta izdelek je predviden za običajno obratovanje.

● Predvidena uporaba



Svetilka je primerna izključno za uporabo v notranjih, suhih in zaprtih prostorih.

Svetilko lahko pritrdite na vse normalno vnetljive površine. Ta naprava je izdelana izključno za uporabo v zasebnih gospodinjstvih.

● Obseg dobave

Ko izdelek vzamete iz embalaže, nemudoma preverite, ali ste prejeli vse sestavne dele in ali so vsi deli nepoškodovani.

- 1 Stropna svetilka LED, 6 plamenov (model 14165202L/14165102L)
- 6 Stekla svetilke (model 14165202L/14165102L)
- 6 Sijalka LED, E14 Kerze, 4,9 W (model 14165102L)
- 6 Sijalka LED, E14, miniglobe, 4,9 W (model 14165202L)
- 2 Stropna držala (model 14165202L/14165102L)
- 2 Vijaki s plosko glavo (stropno držalo) (model 14165202L/14165102L)
- 2 zidna vložka (model 14165202L/14165102L)

Vsi modeli:

- 2 zidna vložka
- 2 vijaka z okroglo glavo (montažni kotnik)
- 2 zaščitni gibki cevi
- 1 orodje
- 1 navodilo za montažo in uporabo

● Opis delov

- 1 Okov
- 2 Steklo svetilke
- 3 Navojni obroč
- 4 Orodje
- 5 Sijalka
- 6 Lestenčna spojka
- 7 Zaščitna gibka cevi
- 8 Priključni omrežni kabel (zunanj)
- 9 Zidni vložek
- 10 Montažni kotnik
- 11 Vijak z okroglo glavo (montažni kot)
- 12 Pritrdilni vijak (priključno ohišje)
- 13 Priključno ohišje
- 14 Reflektor
- 15 Roka svetilke
- 16 Stropno držalo (roka svetilke) (model 14165202L/14165102L)
- 17 Podstavek (model 14165202L/14165102L)

● Tehnični podatki

Številke izdelkov: 14165102L/14165202L
 Zaščitni razred: I
 Obratovalna napetost: 230–240V~, 50 Hz
 Vrsta zaščite: IP20

Modell 14165202L/14165102L:

Nazivna moč maks.: 6 x E14, LED, maks. 4,9 W

Ta izdelek vsebuje vire svetlobe razreda energetske učinkovitosti »F«.

● Varnost



Varnostna opozorila

V primeru škode, ki bi nastala zaradi neupoštevanja navodil za uporabo, garancijski zahtevki ni mogoč. Za posredno škodo ne prevzemamo odgovornosti! Za materialno škodo ali za poškodbe oseb, ki bi jih povzročila nepravilna uporaba ali neupoštevanje varnostnih opozoril, ne prevzemamo odgovornosti!

■ **SMRTNA NEVARNOST IN NEVARNOST NESREČ ZA MALČKE IN OTROKE!**

Otrok z embalažnim materialom nikoli ne puščajte brez nadzora. Obstaja nevarnost zadušitve z embalažnim materialom. Otroci pogosto podcenjujejo nevarnosti. Otrokom nikoli ne dovolite zdrževanja v bližini izdelka.

- To napravo lahko uporabljajo otroci od 8. leta naprej ter osebe z zmanjšanimi fizičnimi, čutilnimi ali duševnimi sposobnostmi ali osebe s pomanjkanjem izkušenj in/ali znanja, če so pod nadzorom ali če so bili poučeni o varni uporabi naprave in razumejo nevarnosti, do katerih lahko pride med uporabo. Otroci se ne smejo igrati z napravo. Otroci ne smejo brez nadzora izvajati čiščenja in vzdrževanja.



■ **Preprečite življenjsko nevarnost zaradi električnega udara**

- Elektroinštalacijska dela sme izvajati le kvalificiran električar ali oseba, usposobljena za izvajanje elektroinštalacij.
- Preden svetilko priključite na omrežno napetost, se vsakokrat prepričajte, da izdelek in električni kabel nista poškodovana. Če ugotovite kakršne koli poškodbe svetilke, je nikakor ne smete uporabljati.

OPOZORILO!

Poškodovani električni kabli predstavljajo življenjsko nevarnost zaradi električnega udara. V primeru poškodb, popravil ali drugih težav s svetilko se obrnite na servisno mesto ali na kvalificiranega električarja.

- Pred montažo odstranite varovalko ali varovalno stikalo v omarici z varovalkami izklopite (položaj 0).
- Pred montažo se prepričajte, da se razpoložljiva omrežna napetost ujema s potrebno delovno napetostjo svetilke (glejte »Tehnični podatki«).
- Obvezno preprečite, da bi svetilka prišla v stik z vodo ali drugimi tekočinami.
- Nikoli ne odpirajte nobenega dela električne opreme in vanj nikoli ne vtikajte nobenih predmetov. Tovrstni posegi predstavljajo življenjsko nevarnost zaradi električnega udara.
- Svetilke ne instalirajte na vlažno ali prevodno podlago!



■ Sijalka - uporabljajte le v suhem okolju.



Preprečite nevarnost požara in poškodb

NEVARNOST POŠKODBI!

Takoj po razpakiranju vsako svetilno sredstvo žarnico preverite na morebitne poškodbe.

- Svetilke ne montirajte z okvarjenimi svetili in/ali steklom luči. V tem primeru se obrnite na servis in se dogovorite za nadomestne dele.



POZOR! NEVARNOST OPEKLIN ZARADI VROČIH POVRŠIN!

Preprečite nastanek opeklin tako, da se vedno prepričate, ali je svetilka izklopljena in ohlajena, preden se je dotaknete. Žarnice se na zgornjem delu močno segrejejo.

- Naj se svetilka popolnoma ohladi.
-  **POZOR!**
- Med delovanjem ne glejte v LED s kratke razdalje.
- LED ne opazujte z optičnim instrumentom (npr. povečevalnim steklom).

-  Svetilke ne uporabljajte z zunanjimi stikali za zatemnjevanje in elektronskimi stikali.
- Svetilko namestite izven dosega rok.



Tako ravnate pravilno

- Svetilko montirajte tako, da je zaščiten pred vlago, vetrom in umazanijo.
- Za montažo se skrbno pripravite in si vzemite dovolj časa. Vnaprej si pripravite vse posamezne sestavne dele in poleg tega tudi potrebno orodje ali material, tako da je vse pregledno in na dosegu.
- Ves čas bodite pozorni! Vedno pazite na to, kaj delate, in vselej ravnajte pametno. Svetilke v nobenem primeru ne montirajte, če niste zbrani ali se ne počutite dobro.

● Priprava

● Potrebno orodje in material

Navedeno orodje in materiali niso v obsegu dobave. Gre za neobvezujoča priporočila in orientacijske vrednosti. Kakovost materiala je odvisna od posameznih danosti na kraju samem.

- svinčnik/orodje za označevanje
- 2-polni indikator napetosti
- izvijač
- vrtni stroj
- sveder (ø 6 mm)
- klešče ščipalke
- lestev

● Pred montažo

Pomembno: Električni priključek lahko opravi le kvalificiran električar ali oseba, usposobljena za elektroinstalacije. Le-ta mora poznati lastnosti svetilke in določbe električnih priključkov.

- Obvezno bodite pozorni na sestavo stene, saj priloženi pritrdilni material ni primeren za vse

vrste sten. V trgovini se pozanimajte glede primernih vijakov in zidnih vložkov za zadevno sestavo stene.

Za nestrokovno vstavljene zidne vložke v steno in s tem nastalo škodo proizvajalec ne prevzema odgovornosti.

- Pred namestitvijo preberite in se dobro seznanite z vsemi navodili in slikami v teh navodilih, dobro spoznajte tudi svetilko samo.
- Pred namestitvijo se prepričajte, ali v napeljavi, na katero boste priključili svetilko, ni električne napetosti. Odstranite varovalko ali izklopite varovalno stikalo v električni omariči z varovalkami (položaj 0).
- S pomočjo 2-polnega indikatorja napetosti preverite, ali napeljava ni pod napetostjo.

● Začetek uporabe

● Montaža svetilke

- Odvijte vijake za pritrdjevanje **12**, vidne na strani priključnega ohišja **13** ter snemite montažni kotnik **10** na zadnji strani (glej sliko C).
- S pomočjo montažnega kotnika **10** označite luknje za vrtanje za predvidene vzdolžne luknje za vijake z okroglo glavo **11**.
- Zdaj izvrčajte pritrdilne luknje (ø 6 mm, globina pribl. 40 mm). Pazite, da ne poškodujete napeljave.
- Vstavite zidna vložka **9** v izvrtini.
- Pritrdite montažni kotnik **10** z vijaki z okroglo glavo **11**, ki so vsebovani v dobavi.
- Vstavite posamezne žile L in N omrežnega priključnega kabla (zunanjega) **8** skozi zaščitne gibke cevi **7** (glej sliko B).
- Sedaj povežite priključni kabel svetilke s pomočjo lestenčne spojke **6** na omrežni priključni kabel (zunanji) **8**.
- Sedaj povežite zaščitni vodnik (zeleno-rumen) z označeno ozemljilno sponko  v priključnem ohišju **13**.
- Pri tem pazite tudi na to, da se barve priključne napeljave med seboj ujemajo (glavni vodnik, črna ali rjava = simbol L, modra = simbol N).

Začetek uporabe/Vzdrževanje in čiščenje

- Sedaj svetilko privijte s pritrilnimi vijaki **12** z montažnim kotnikom **10**.

Napotek: Obe nastavljivi roki svetilke **15** je treba prav tako priviti na strop (glej sliko C).

- Postavite roki svetilke **15** v zeleni položaj in označite luknje za vrtnanje.
- Izvrtajte luknje za pritrjevanje (pribl. Ø 6 mm, globina pribl. 40 mm). Pazite, da ne poškodujete napeljave.
- Vstavite zidne vložke v izvrtine.
- Napotek:** Podstavek **17** je prednameščen na stropno držalo **16**. Odvijte podstavek **17** tako da ga vrtite od stropnega držala **16**.
- Vtaknite vijak s plosko glavo skozi podstavek **17**.
- Privijte sedaj vijak s plosko glavi v zidni vložek.
- Privijte stropno držalo **16** v podstavek **17**.
- Pritrdite roko svetilke **15** na stropno držalo **16**.
- Odvijte navojni obroč **3** iz podnožja **1**. Previdno vstavite steklo svetilke **2** prek podnožja **1** in ga pritrdite, tako da zategnete navojni obroč **3** s pomočjo priloženega orodja **4** (gl. sl A).
- Pri vstavitvi sijalke **5** uporabite čisto krpo, ki ne pušča vlaken. Sijalko **5** privijte v podnožje v smeri urinega kazalca.

⚠ **PREVIDNO! NEVARNOST LOMA!**

Naravnajte roki svetilke **15** tako, da stekla svetilke **2** ne trčijo med seboj.

- Reflektorje **14** svetilke nastavite v zeleni položaj.
- Odstranite varovalko ali izklopite varovalno stikalo v električni omarici z varovalkami (položaj I).

Vaša svetilka je zdaj pripravljena za uporabo.

● **Usmerjanje reflektorja**

- Usmeritev reflektorjev **14** spreminjajte le, kadar je svetilka izklopljena.

- Svetilka naj se popolnoma ohladi. hl.
- Posamezne reflektorje **14** primite za spodnji del ohišja in jih zavrtite v zeleno smer. Stekla svetilke se da vrteti za pribl. 320°.

● **Menjava sijalke**

⚠ **OPOZORILO! NEVARNOST UDARA ELEKTRIČNEGA TOKA!**

Za zamenjavo sijalk najprej odklopite svetilko z električnega omrežja. Odstranite varovalko ali izklopite varovalno stikalo v električni omarici z varovalkami (položaj 0).

⚠ **PREVIDNO! NEVARNOST OPEKLIN ZARADI VROČIH POVRŠIN!**

Svetilka naj se povsem ohladi.

- Sijalko **5** menjajte samo takrat, kadar je povsem ohlajena.
- Okvarjeno sijalko **5** odvijte v nasprotni smeri urinega kazalca iz podnožja **1**.
- Pri menjavi uporabite čisto krpo, ki ne pušča vlaken.
- Uporabljajte samo sijalke **5**, ki so opisane v poglavju »Tehnični podatki«.
- Novo sijalko **5** privijte v podnožje v smeri urinega kazalca **5** iz okava **1**. Preverite, ali se pravilno prilega.
- Odstranite varovalko ali izklopite varovalno stikalo v električni omarici z varovalkami (položaj I).

● **Vzdrževanje in čiščenje**

⚠ **OPOZORILO! NEVARNOST UDARA ELEKTRIČNEGA TOKA!**

Za čiščenje svetilko najprej ločite od električnega omrežja. Odstranite varovalko ali izklopite varovalno stikalo v električni omarici z varovalkami (položaj 0).

⚠ **OPOZORILO! NEVARNOST UDARA ELEKTRIČNEGA TOKA!**

Iz električno-varnostnih razlogov se svetilke nikoli ne sme čistiti z vodo ali drugimi tekočinami ali je celo potapljati v vodo.

⚠ **POZOR! NEVARNOST OPEKLIN ZARADI VROČIH POVRŠIN!**

Svetilka naj se popolnoma ohladi.

- Ne uporabljajte topil, bencina ipd. Pri tem bi se svetilka poškodovala.
- Za čiščenje uporabljajte samo suho krpo, ki ne pušča dlačic.
- Odstranite varovalko ali izklopite varovalno stikalo v električni omarici z varovalkami (položaj I).

● Odstranjevanje



Embalaža je narejena iz okolju primernih materialov, ki jih lahko oddate za recikliranje na lokalnih zbirališčih odpadkov.



Upoštevajte oznake embalažnih materialov za ločevanje odpadkov, ki so označene s kraticami (a) in števkami (b) z naslednjim pomenom: 1-7: umetne mase/20-22: papir in karton/80-98: vezni materiali.



Ko je vaš izdelek dotrajan, ga zaradi varovanja okolja ne odvrzite med gospodinjske odpadke, temveč ga oddajte na ustreznem zbirališču tovrstnih odpadkov. O zbirnih mestih in njihovih delovnih časih se lahko pozanimате pri svoji pristojni občinski upravi.

● Garancija in servis

● Garancija

Za to napravo dobite 36 mesecev garancije od datuma nakupa. Naprava je bila skrbno izdelana, njena kakovost pa je bila natančno preverjena. V času garancije brezplačno popravimo vse napake v materialu ali izdelavi. Če bi se v času garancije kljub temu pojavile pomanjkljivosti, napravo pošljite na navedeni naslov servisa z navedbo naslednje številke izdelka: 14165102L/14165202L

Iz garancije je izključena škoda, ki je posledica neustrezne uporabe, neupoštevanja navodila za uporabo ali posegov v napravo s strani nepooblaščenih oseb, ter deli, ki se hitro obrabijo (npr. žarnice). V primeru uveljavljanja garancije se čas garancije niti ne podaljša niti ne obnovi.

● Naslov servisa

Briloner Leuchten GmbH & Co. KG
Im Kissen 2
59929 Brilon
NEMČIJA

Tel.: +49 29 61/97 12-800
Faks: +49 29 61/97 12-199
E-pošta: kundenservice@briloner.com
www.briloner.de

IAN 389499_2201

Prosimo, da za vsa vprašanja pripravite račun in številko izdelka (IAN 389499_2201) kot dokazilo o nakupu.

● Izjava o skladnosti CE

Ta izdelek ustreza zahtevam veljavnih evropskih in nacionalnih direktiv. Skladnost je bila dokazana. Ustrezne izjave in dokumenti so shranjeni pri proizvajalcu.

● Proizvajalec

Briloner Leuchten GmbH & Co. KG
Im Kissen 2
59929 Brilon
NEMČIJA

Pooblašчени serviser:

Briloner Leuchten GmbH & Co. KG
Im Kissen 2
59929 Brilon
NEMČIJA

Servisna telefonska številka: 00386 (0) 80 70 60

Garancijski list

1. S tem garancijskim listom Briloner Leuchten GmbH & Co. KG, Im Kissen 2, 59929 Brilon, Nemčija jamčimo, da bo izdelek v garancijskem roku ob normalni in pravilni uporabi brezhibno deloval in se zavezujemo, da bomo ob izpolnitelnih spodaj navedenih pogojih odpravili morebitne pomanjkljivosti in okvare zaradi napak v materialu ali izdelavi oziroma po svoji presoji izdelek zamenjali ali vrnili kupnino.
2. Garancija je veljavna na ozemlju Republike Slovenije.
3. Garancijski rok za proizvod je 3 leta od datuma izročitve blaga. Datum izročitve blaga je razviden iz računa.
4. Kupec je dolžan okvaro javiti pooblaščenemu servisu oziroma se informirati o nadaljnjih postopkih na zgoraj navedeni telefonski številki. Svetujemo vam, da pred tem natančno preberete navodila o sestavi in uporabi izdelka.
5. Kupec je dolžan pooblaščenemu servisu predložiti garancijski list in račun, kot potrdilo in dokazilo o nakupu ter dnevu izročitve blaga.
6. V primeru, da proizvod popravlja nepooblaščen servis ali oseba, kupec ne more uveljavljati zahtevkov iz te garancije.
7. Vzroki za okvaro oziroma nedelovanje izdelka morajo biti lastnosti stvari same in ne vzroki, ki so zunaj proizvajalčeve oziroma prodajalčeve sfere. Kupec ne more uveljavljati zahtevkov iz te garancije, če se ni držal priloženih navodil za sestavo in uporabo izdelka ali če je izdelek kakorkoli spremenjen ali nepravilno vzdrževan.
8. Jamčimo servis in rezervne dele še 3 leta po preteku garancijskega roka.
9. Obrabni deli oz. potrošni material so izvzeti iz garancije.
10. Vsi potrebni podatki za uveljavljanje garancije se nahajajo na dveh ločenih dokumentih (garancijski list, račun).
11. Ta garancija proizvajalca ne izključuje pravic potrošnika, ki izhajajo iz odgovornosti prodajalca za napake na blagu.

Prodajalec:

Lidl Slovenija d.o.o. k.d., Pod lipami 1, SI-1218 Komenda



BRILONER LEUCHTEN GMBH & CO. KG

Im Kissen 2
59929 Brilon
GERMANY

Stand der Informationen · Last Information Update
Version des informations · Stand van de informatie
Stan informacjii · Stav informací · Stav informácií
Estado de las informaciones · Tilstand af information
Versione delle informazioni · Információk állása
Stanje informacij; 05/2022 · Ident.-No.: 14165102L/
14165202L052022-8



IAN 389499_2201