

**SILVERCREST®**



## **WLAN-HEISSLUFT-FRITTEUSE SMART XL SHFS 2150 A1**

DE AT CH

### **WLAN-HEISSLUFT-FRITTEUSE SMART XL**

Bedienungs- und Sicherheitshinweise

IAN 427742\_2301













DE AT CH



<b>Verwendete Warnhinweise und Symbole</b>	Seite	4
<b>Einleitung</b>	Seite	5
<b>Bestimmungsgemäße Verwendung</b>	Seite	5
<b>Lieferumfang</b>	Seite	5
<b>Sie benötigen</b>	Seite	5
<b>Teilebeschreibung</b>	Seite	6
Display (mit Bedienpaneel)	Seite	7
<b>Technische Daten</b>	Seite	8
Markenhinweise	Seite	8
<b>Sicherheitshinweise</b>	Seite	8
<b>Vor der ersten Verwendung</b>	Seite	13
<b>Produkt ohne die App Lidl Home verwenden</b>	Seite	14
<b>Bedienung</b>	Seite	14
Pfanne und Korb einsetzen/entfernen	Seite	15
Vorbereitung	Seite	16
Programm auswählen	Seite	17
Garvorgang starten	Seite	18
Garvorgang unterbrechen	Seite	19
Garvorgang abbrechen	Seite	19
Warmhalten	Seite	20
Verzögerungs-Timer	Seite	20
Korb von Pfanne trennen	Seite	21
Gargut entnehmen	Seite	21
<b>Kochtabelle</b>	Seite	22
<b>Rezeptvorschläge</b>	Seite	24
Panierte Hähnchenfilets	Seite	24
Knuspriger Hot Dog mit Käse	Seite	24
Zwiebel-Käsequiche mit Pilzen	Seite	24
Scharf gewürztes Hähnchen	Seite	25
<b>Installation und Verwendung des Produkts mit der App Lidl Home</b>	Seite	26
<b>App installieren</b>	Seite	26
<b>Produkt und Mobilgerät koppeln</b>	Seite	27
<b>Produkt vom Mobilgerät entkoppeln</b>	Seite	29
Benutzeroberfläche der App	Seite	30
<b>Bedienung</b>	Seite	31
Kochrezepte – Kochen starten	Seite	34
Vorheizen	Seite	35
Kochrezepte – Meine Rezepte	Seite	37
<b>Andere Funktionen</b>	Seite	39
Erneutes Verbinden des Produkts mit der App	Seite	39
<b>Erweiterte Funktionen</b>	Seite	39
<b>Datenschutzrichtlinie</b>	Seite	40
<b>Anhang</b>	Seite	41
<b>Reinigung und Pflege</b>	Seite	41
Reinigung	Seite	41
Pflege	Seite	41
<b>Lagerung</b>	Seite	41
<b>Fehlerbehebung</b>	Seite	42
<b>Entsorgung</b>	Seite	44
<b>Garantie</b>	Seite	45
Abwicklung im Garantiefall	Seite	46
<b>Service</b>	Seite	46
<b>Vereinfachte EU-Konformitätserklärung</b>	Seite	46

## Verwendete Warnhinweise und Symbole

In der Bedienungsanleitung, der Kurzanleitung und auf der Verpackung werden die folgenden Warnhinweise verwendet:

 <p><b>GEFAHR!</b> Dieses Symbol mit dem Signalwort „Gefahr“ bezeichnet eine Gefährdung mit einem hohen Risikograd, die, wenn sie nicht vermieden wird, eine schwere Verletzung oder den Tod zur Folge hat.</p>	 Wechselstrom/-spannung
	<b>Hz</b> Hertz (Netzfrequenz)
	<b>W</b> Watt
 <p><b>WARNUNG!</b> Dieses Symbol mit dem Signalwort „Warnung“ bezeichnet eine Gefährdung mit einem mittleren Risikograd, die, wenn sie nicht vermieden wird, eine schwere Verletzung oder den Tod zur Folge haben kann.</p>	 <p><b>HINWEIS:</b> Dieses Symbol mit dem Signalwort „Hinweis“ bietet weitere nützliche Informationen.</p>
 <p><b>VORSICHT!</b> Dieses Symbol mit dem Signalwort „Vorsicht“ bezeichnet eine Gefährdung mit einem niedrigen Risikograd, die, wenn sie nicht vermieden wird, eine geringe oder mäßige Verletzung zur Folge haben kann.</p>	 Lassen Sie Kinder niemals mit dem Verpackungsmaterial oder dem Produkt unbeaufsichtigt.
 Der Korb und die Pfanne sind spülmaschinengeeignet.	 Lebensmittelrecht Dieses Produkt hat keine negativen Auswirkungen auf Geschmack oder Geruch verwendeter Lebensmittel.
 Sicherheitshinweise  Handlungsanweisungen	 <p><b>Verbrennungsrisiko!</b> Dieses Symbol weist auf eine heiße Oberfläche hin.</p>
 Das CE-Zeichen bestätigt Konformität mit den für das Produkt zutreffenden EU-Richtlinien.	

# **WLAN-HEISSLUFT-FRITTEUSE**

## **SMART XL**

### ● **Einleitung**

Wir beglückwünschen Sie zum Kauf Ihrer neuen WLAN-HEISSLUFT-FRITTEUSE SMART XL, im Folgenden nur „Produkt“ genannt.

Sie haben sich damit für ein hochwertiges Produkt entschieden. Die Bedienungsanleitung ist fester Bestandteil dieses Produkts. Sie enthält wichtige Hinweise zu Sicherheit, Bedienung und Entsorgung. Machen Sie sich vor der Bedienung des Produkts mit dem Produkt und allen Bedien- und Sicherheitshinweisen vertraut. Lesen Sie zu diesem Zweck aufmerksam die folgenden Anweisungen bezüglich Bedienung und die Sicherheitshinweise.

Verwenden Sie das Produkt nur wie beschrieben und für die angegebenen Einsatzbereiche. Bewahren Sie diese Anleitung an einem sicheren Ort auf. Händigen Sie alle Unterlagen bei Weitergabe des Produkts an Dritte unbedingt mit aus.

### ● **Bestimmungsgemäße Verwendung**

Diese Heißluftfritteuse dient zum Zubereiten von Speisen, die eine hohe Zubereitungstemperatur benötigen oder sonst frittiert werden müssten. Das Produkt dient ausschließlich dem Zubereiten von Lebensmitteln.

Das Produkt ist ausschließlich für den privaten häuslichen Gebrauch konzipiert. Das Produkt ist für den gewerblichen Einsatz nicht geeignet.

Verwenden Sie das Produkt nur unter moderaten Klimabedingungen. Der Gebrauch in tropischen Klimazonen wird nicht empfohlen.

Jede andere, nicht in dieser Anleitung erwähnte Verwendung, kann zu Schäden am Produkt oder zu schweren Verletzungen führen.

Der Hersteller übernimmt keine Haftung für Schäden aufgrund unsachgemäßer Verwendung.



Die Steuerung und Einrichtung des Produkts erfolgt über die App **Lidl Home**.

### ● **Lieferumfang**

Überprüfen Sie nach dem Auspacken des Produkts, ob die Lieferung vollständig ist und alle Teile in ordnungsgemäßem Zustand sind. Entfernen Sie vor der Verwendung das gesamte Verpackungsmaterial.

Kontaktieren Sie den Kundenservice, wenn Teile fehlen oder beschädigt sind.

- 1 Heißluftfritteuse
- 1 Quick-Start-Guide
- 1 Kurzanleitung

### ● **Sie benötigen**



WLAN-Router  
2,4 GHz, IEEE 802.11b/g/n



Mobilgerät:  
iOS 9.0 oder höher  
Android 5.0 oder höher

## ● Teilebeschreibung



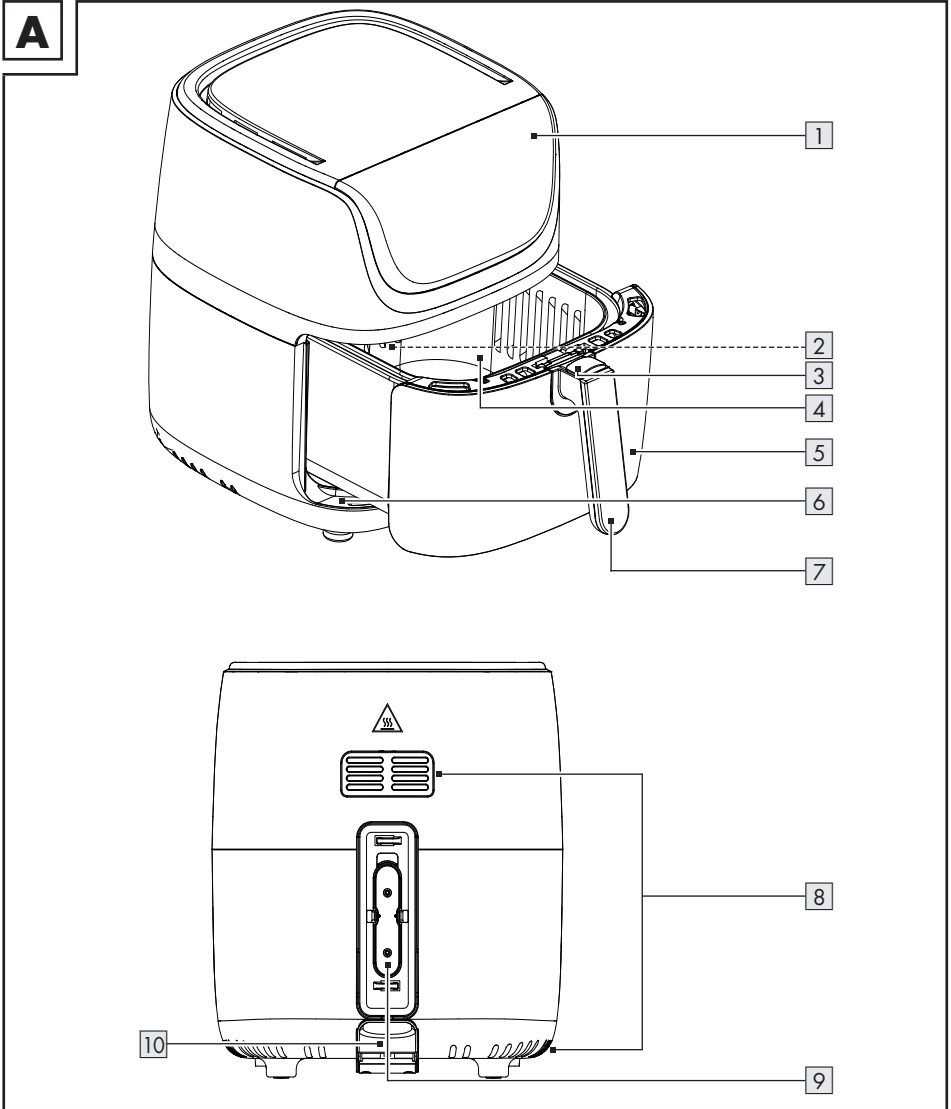





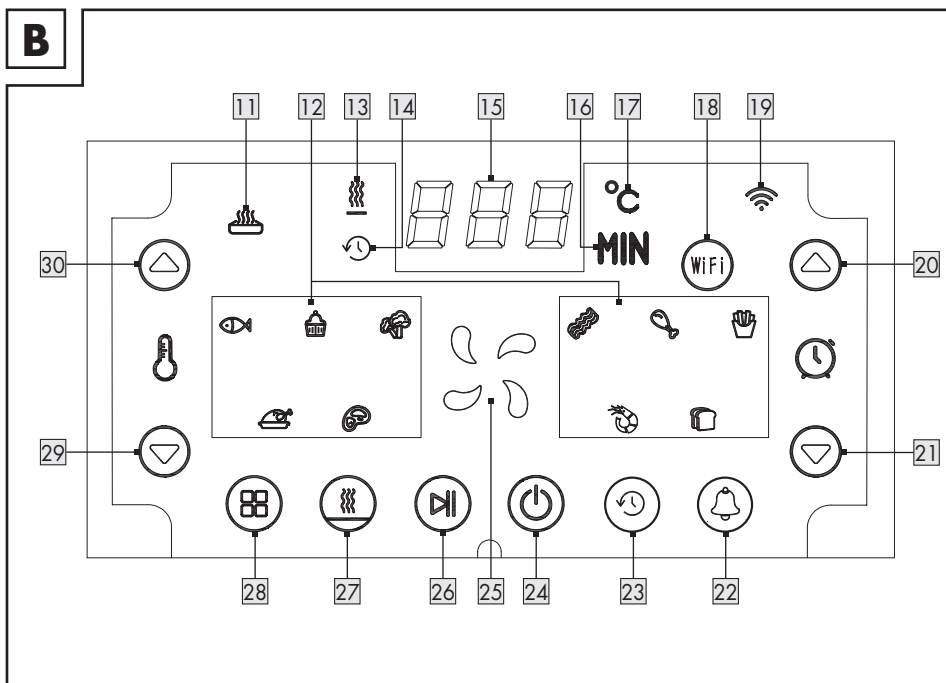











**A**



- |   |                                          |    |                                  |
|---|------------------------------------------|----|----------------------------------|
| 1 | Display (mit Bedienpaneel)               | 6  | Garraum                          |
| 2 | Befüllungsgrenze <b>MAX</b> (Innenseite) | 7  | Griff                            |
| 3 | Korbentriegelung (mit Schutzabdeckung)   | 8  | Lüftungsschlitze                 |
| 4 | Korb                                     | 9  | Kabelaufwicklung                 |
| 5 | Pfanne                                   | 10 | Anschlussleitung mit Netzstecker |

## ● Display (mit Bedienpanel)



- |    |                                                                                                                                                                                                 |    |                                                                                                                                                                                                       |
|----|-------------------------------------------------------------------------------------------------------------------------------------------------------------------------------------------------|----|-------------------------------------------------------------------------------------------------------------------------------------------------------------------------------------------------------|
| 11 | Anzeige  (Vorheizen)                                                                                           | 21 | Taste   (Garzeit verkürzen)         |
| 12 | Anzeige Menüauswahl                                                                                                                                                                             | 22 | Taste  (Alarm)                                                                                                       |
| 13 | Anzeige  (Warmhalten)                                                                                          | 23 | Taste  (Verzögerungs-Timer)                                                                                          |
| 14 | Anzeige  (Verzögerungs-Timer)                                                                                 | 24 | Taste  (Standby)                                                                                                    |
| 15 | Wertanzeige (Temperatur und Zeit)                                                                                                                                                               | 25 | Anzeige  (Ventilator an)                                                                                           |
| 16 | Anzeige <b>MIN</b> (Minuten)                                                                                                                                                                    | 26 | Taste  (Start/Pause)                                                                                               |
| 17 | Anzeige °C (Temperatureinheit)                                                                                                                                                                  | 27 | Taste  (Warmhalten)                                                                                                |
| 18 | Taste  (WLAN)                                                                                                | 28 | Taste  (Menüauswahl)                                                                                               |
| 19 | Anzeige  (WLAN)                                                                                              | 29 | Taste   (Temperatur verringern) |
| 20 | Taste   (Garzeit erhöhen) | 30 | Taste   (Temperatur erhöhen)    |

## ● Technische Daten

Eingangsspannung:	220–240 V~, 50–60 Hz
Leistungsaufnahme:	
HG09428:	2 150 W
HG09428-BS:	2 150 W
Schutzklasse:	I
Gartemperatur:	60 bis 200 °C
Garzeit:	1 bis 60 Minuten
Frequenzbereich (WLAN):	2,400–2,4835 GHz
Hochfrequenzleistung (WLAN):	≤ 20 dBm (EIRP)
Frequenzbereich (BLE):	2,400–2,4835 GHz
Hochfrequenzleistung (BLE):	≤ 20 dBm (EIRP)
Bluetooth-Version:	V 4.2

## ● Markenhinweise

- iOS und Apple sind eingetragene Handelsmarken von Apple Inc. in den USA und anderen Ländern. App Store ist eine eingetragene Handelsmarke von Apple Inc.
- Android, Gmail und Google Play sind eingetragene Handelsmarken von Google Inc.
- Die Bluetooth®-Wortmarke und Logos sind eingetragene Warenzeichen der Bluetooth® SIG Inc., jegliche Verwendung der Warenzeichen durch die OWIM GmbH erfolgt im Rahmen einer Lizenz.
- Die Handelsmarke und der Handelsname Silvercrest stehen im Eigentum der jeweiligen Inhaber.
- Alle anderen Namen und Produkte können Handelsmarken oder eingetragene Handelsmarken ihrer jeweiligen Eigentümer sein.



## Sicherheitshinweise

**MACHEN SIE SICH VOR DER ERSTEN BENUTZUNG DES PRODUKTS MIT ALLEN SICHERHEITS- UND BEDIENHINWEISEN VERTRAUT! HÄNDIGEN SIE ALLE UNTERLAGEN BEI WEITERGABE DES PRODUKTS AN DRITTE EBENFALLS MIT AUS!**

Bei Schäden, die durch Nichtbeachtung dieser Bedienungsanleitung verursacht werden, erlischt der Garantieanspruch! Für Folgeschäden wird keine Haftung übernommen! Bei Sach- oder Personenschäden, die durch unsachgemäße Handhabung oder Nichtbeachtung der Sicherheitshinweise verursacht werden, wird keine Haftung übernommen!



## Kinder und Personen mit Einschränkungen



### ⚠️ **WARNUNG!**

### **LEBENS- UND UNFALLGEFAHR FÜR KLEINKINDER UND KINDER!**

- Lassen Sie Kinder niemals unbeaufsichtigt mit dem Verpackungsmaterial. Es besteht Erstickungsgefahr durch Verpackungsmaterial. Kinder unterschätzen häufig die Gefahren. Halten Sie Kinder stets fern von Verpackungsmaterialien.
- Dieses Produkt kann von Kindern ab 8 Jahren und darüber sowie von Personen mit verringerten physischen, sensorischen oder mentalen Fähigkeiten oder Mangel an Erfahrung und Wissen benutzt werden, wenn sie beaufsichtigt werden oder bezüglich des sicheren Gebrauchs des Produkts unterwiesen wurden und die daraus resultierenden Gefahren verstehen.
- Reinigung und die Wartung durch den Benutzer dürfen nicht durch Kinder vorgenommen werden, es sei denn, sie sind 8 Jahre oder älter und werden beaufsichtigt.

- Das Produkt und seine Anschlussleitung sind von Kindern jünger als 8 Jahre fernzuhalten.
- Kinder dürfen mit dem Produkt nicht spielen.

### **Elektrische Sicherheit**

⚠️ **GEFAHR! Stromschlagrisiko!** Versuchen Sie nicht, das Produkt selbstständig zu reparieren. Im Fall einer Fehlfunktion dürfen Reparaturen ausschließlich von qualifiziertem Personal durchgeführt werden.

⚠️ **WARNUNG! Stromschlagrisiko!** Das Produkt darf nicht in Wasser oder andere Flüssigkeiten getaucht werden. Halten Sie das Produkt nicht unter laufendes Wasser.

⚠️ **WARNUNG! Stromschlagrisiko!** Verwenden Sie kein beschädigtes Produkt. Trennen Sie das Produkt vom Stromnetz und wenden Sie sich an Ihren Einzelhändler, falls es beschädigt sein sollte.

⚠️ **WARNUNG! Stromschlagrisiko!** Stellen Sie das Produkt nicht neben Spülbecken oder an feuchte Orte.

- Vergewissern Sie sich vor der Verbindung mit der Stromversorgung, dass die Spannung und der Strom mit den Angaben auf dem Typenschild des Produkts übereinstimmen.
- Verbinden Sie das Produkt ausschließlich mit einer geerdeten Steckdose. Vergewissern Sie sich, dass der Netzstecker ordnungsgemäß angeschlossen ist.
- Um Beschädigungen an der Anschlussleitung zu vermeiden, quetschen oder biegen Sie sie nicht und führen Sie sie nicht über scharfe Kanten. Halten Sie sie auch von heißen Oberflächen und offenen Flammen fern.
- Wenn die Netzanschlussleitung dieses Produkts beschädigt wird, muss sie durch den Hersteller, seinen Kundendienst oder eine ähnlich qualifizierte Person ersetzt werden, um Gefährdungen zu vermeiden.
- Wenn Sie das Produkt vom Stromnetz trennen, ziehen Sie am Netzstecker und nicht an der Anschlussleitung.
- Schließen Sie das Produkt an eine leicht zugängliche Steckdose an, damit Sie das Produkt im Notfall umgehend vom Stromnetz trennen können.
- Das Produkt ist nicht für den Betrieb mit einem externen Zeitschalter oder einem separaten Fernbedienungssystem vorgesehen.
- Verwenden und berühren Sie das Produkt nicht mit nassen Händen.

### **Feuer-/Verbrennungsrisiko und Hitze!**

-  **WARNUNG! HEISSE OBERFLÄCHE!** Halten Sie Kinder und Tiere vom Produkt fern, wenn es in Betrieb ist oder wenn es abkühlt. Die zugänglichen Teile sind heiß.

- ⚠ **VORSICHT!**  
**Verbrennungsrisiko!**  
Berühren Sie niemals das Innere des Produkts, solange es in Betrieb oder noch heiß ist.

- ⚠ **VORSICHT! Brandrisiko!**  
Platzieren Sie das Produkt nicht in der Nähe von leicht entflammaren Materialien (z. B. Vorhänge, Tischdecken).

### **⚠ VORSICHT! Brandrisiko!**

Um eine Überhitzung zu vermeiden, darf das Produkt während des Betriebs nicht abgedeckt werden.

### **⚠ VORSICHT!**

#### **Verbrennungsrisiko!**

Verwenden Sie das Produkt nicht mit kochenden Flüssigkeiten oder mit heißem Fett.

### **⚠ VORSICHT!**

#### **Verbrennungsrisiko!**

Während des Betriebs entweicht heißer Dampf aus den Lüftungsschlitzen. Halten Sie Hände und Gesicht in sicherer Entfernung vom Dampf und den Lüftungsschlitzen.

### **⚠ VORSICHT! Dieses**

#### **Produkt ist kein Spielzeug für Kinder!**

Kinder sind sich der Gefahren im Umgang mit elektrischen Produkten nicht bewusst.

### **⚠ VORSICHT!**

#### **Verbrennungsrisiko!**

Achten Sie darauf, dass beim Öffnen heißer Dampf aufsteigen kann.

- Falls Rauch oder ungewöhnliche Geräusche auftreten sollten, trennen Sie das Produkt sofort vom Stromnetz. Lassen Sie das Produkt von einem Spezialisten überprüfen, bevor Sie es erneut verwenden.
- Sollte ein Brand entstehen, ziehen Sie zuerst den Stecker aus der Steckdose oder trennen Sie das Produkt von der Stromversorgung, bevor Sie geeignete Maßnahmen zur Brandbekämpfung einleiten.
- Decken Sie die Lüftungsöffnungen des Produkts nicht ab. Achten Sie auf eine ausreichende Belüftung. Stellen Sie das Produkt nicht in einen Schrank.
- Platzieren Sie keine Gegenstände auf dem Produkt.
- Lassen Sie um das Produkt herum mindestens 10 cm Platz in alle Richtungen, um eine ausreichende Belüftung zu gewährleisten.

### **Aufstellhinweise**

- Das Produkt darf nicht unmittelbar unterhalb einer Wandsteckdose aufgestellt werden.
- Stellen Sie das Produkt nicht auf Kochplatten (Gas-, Elektro-, Kohle-Herd usw.).

- Betreiben Sie das Produkt immer auf einer ebenen, stabilen, sauberen, hitzebeständigen und trockenen Oberfläche.
- Lassen Sie das Produkt immer erst abkühlen, bevor Sie es bewegen.

## Betrieb

### ⚠ **Wenn Sie die Pfanne direkt mit Öl füllen, besteht Brandrisiko.**

- Berühren Sie niemals das Innere des Produkts, während es in Betrieb ist.
- Belassen Sie alle Zutaten im Korb, um Kontakt mit den Heizelementen zu vermeiden.
- Lassen Sie das Produkt nie unbeaufsichtigt, solange es in Gebrauch ist.
- Überfüllen Sie das Produkt nicht. Befüllen Sie das Produkt nur bis zur Befüllungsgrenze **MAX**. Dies ist wichtig, damit weder Nahrungsmittel, Aluminiumfolie noch ein eingesetzter Behälter in direkten Kontakt mit dem Heizelement kommen.

- Geben Sie nicht mehr als ein Gesamtgewicht von 1,5 kg an Lebensmitteln und Kochgeschirr (z. B. Aluminiumfolie oder ein eingesetzter Behälter) in den Korb. Dies könnte das Produkt beschädigen.

## Reinigung und Lagerung

- Das Produkt darf keinem Tropf- und Spritzwasser ausgesetzt werden.
- Trennen Sie das Produkt während des Nichtgebrauchs und vor der Reinigung vom Stromnetz.
- Hinweise zur Reinigung des Produkts: siehe „Reinigung und Pflege“.

## Drahtlose Datenübertragung

### ⚠ **WARNUNG – Funkschnittstelle**

- Schalten Sie das Produkt in Flugzeugen, Krankenhäusern, Betriebsräumen oder in der Umgebung von medizinischen elektronischen Systemen aus. Die übermittelten Funksignale können die Funktionsfähigkeit von empfindlichen elektronischen Geräten beeinflussen.
- Halten Sie das Produkt mindestens 20 cm von Herzschrittmachern oder implantierten Kardioverter-Defibrillatoren fern, weil die Funktionstüchtigkeit von Herzschrittmachern durch elektromagnetische Strahlung beeinflusst werden kann. Die ausgesandten Funkwellen können bei Hörgeräten Interferenzen verursachen.

- Platzieren Sie das Produkt nicht in der Umgebung von entflammenden Gasen oder in potenziell explosionsgefährdeten Räumen (z. B. Lackierereien), wenn die Funkkomponenten eingeschaltet sind, weil die ausgestrahlten Funkwellen Explosionen oder Feuer verursachen können. Die Reichweite der Funkwellen ist abhängig von den Umgebungsbedingungen.
- Im Falle einer schnurlosen Datenübermittlung kann der Empfang der Daten durch nicht autorisierte dritte Parteien nicht ausgeschlossen werden.

### **i Betriebssystem-Updates**

- Um das Produkt auf dem Stand der Technik zu halten, ist es notwendig, dass Sie das Betriebssystem Ihres verwendeten Smartphones und/oder Tablet-PCs immer auf aktuellem Stand halten.
- Führen Sie regelmäßig Updates des Betriebssystems durch.

## **● Vor der ersten Verwendung**

1. Entnehmen Sie das Produkt aus der Verpackung. Entfernen Sie sämtliche Verpackungsmaterialien und Schutzfolien.
2. Prüfen Sie, ob alle Teile vorhanden sind und der beschriebene Lieferumfang vollständig ist (siehe „Lieferumfang“).
3. Überprüfen Sie, ob sich das Produkt und sämtliche Teile in gutem Zustand befinden. Sollten Sie eine Beschädigung oder einen Defekt feststellen, verfahren Sie wie im Kapitel „Garantie“ beschrieben.
4. Betreiben Sie das Produkt mit einer leeren Pfanne 5 ca. 10 bis 15 Minuten lang bei 200 °C, um jegliche Produktionsrückstände zu entfernen. Sorgen Sie für eine ausreichende Belüftung.

**i HINWEIS:** Eventuelle Produktionsrückstände führen bei der Erstinbetriebnahme zu einer Geruchsbildung. Dies ist normal und deutet nicht auf eine Fehlfunktion des Produkts hin.

















5. Reinigen Sie das Produkt (siehe „Reinigung und Pflege“).



### **i HINWEISE:**

- Trennen Sie das Produkt vom Stromnetz, wenn Sie nicht zu Hause sind. So verhindern Sie, dass Sie das Produkt versehentlich einschalten.
- Sie können das Produkt über Ihr Heim-WLAN-Netzwerk oder manuell ohne WLAN-Netzwerk betreiben.
- Die App **Lidl Home** wird benötigt, um das Produkt über Ihr Heim-WLAN-Netzwerk zu steuern und einzurichten.
- Die App **Lidl Home** unterstützt die Betriebssysteme iOS 9.0, Android 5.0 oder höher.
- Dieses Produkt ist mit anderen Produkten aus dem **Lidl Smart Home**-Sortiment kompatibel.



## Produkt ohne die App Lidl Home verwenden

### ● Bedienung

Indikator	Status	Drücken (Ja/Nein)	Funktion
  <span style="border: 1px solid black; padding: 2px;">20</span>   <span style="border: 1px solid black; padding: 2px;">21</span>  <span style="border: 1px solid black; padding: 2px;">24</span>   <span style="border: 1px solid black; padding: 2px;">29</span>   <span style="border: 1px solid black; padding: 2px;">30</span>	Leuchtet	Ja	1× drücken, um die Funktion zu aktivieren. 1 Signalton ertönt.
 <span style="border: 1px solid black; padding: 2px;">26</span>  <span style="border: 1px solid black; padding: 2px;">28</span>	Leuchtet	Ja	Während eines unterbrochenen Programms die Taste  <span style="border: 1px solid black; padding: 2px;">26</span> 1× drücken, um mit dem Programm fortzufahren. Die Taste  <span style="border: 1px solid black; padding: 2px;">28</span> gedrückt halten, um das Programm abzubrechen.
	Blinkt		
 <span style="border: 1px solid black; padding: 2px;">22</span>  <span style="border: 1px solid black; padding: 2px;">23</span>  <span style="border: 1px solid black; padding: 2px;">27</span>	Gedimmt	Ja	1× drücken, um die Funktion zu aktivieren. 1 Signalton ertönt.
	Blinkt	Ja	Die entsprechende Funktion ist aktiviert und wird bearbeitet. 3 Sekunden lang gedrückt halten, um die Funktion abzubrechen. 1 Signalton ertönt.
	Leuchtet	Ja	Die entsprechende Funktion ist aktiviert. Funktion pausieren und dann 1× drücken, um die Funktion zu bearbeiten. Unterbrechen und dann 3 Sekunden lang gedrückt halten, um die Funktion abzubrechen. 1 Signalton ertönt.
Anzeige Menüauswahl <span style="border: 1px solid black; padding: 2px;">12</span>	Leuchtet	Nein	Die entsprechende Funktion kann ausgewählt werden.
	Blinkt	Nein	Die entsprechende Funktion ist ausgewählt.
 <span style="border: 1px solid black; padding: 2px;">25</span>	Leuchtet	Nein	Heizelement und Ventilator sind in Betrieb.
	Blinkt	Nein	Nur der Ventilator ist in Betrieb.

Indikator	Status	Drücken (Ja/Nein)	Funktion
 ** <span style="border: 1px solid black; padding: 0 2px;">11</span>	Leuchtet	Nein	Die entsprechende Funktion ist in Betrieb.
 <span style="border: 1px solid black; padding: 0 2px;">13</span>			
 <span style="border: 1px solid black; padding: 0 2px;">14</span>			
** Die Vorwärmung kann über die App Lidl Home eingestellt werden (siehe „Installation und Verwendung des Produkts mit der App Lidl Home“).			

### **i HINWEISE:**

- Unter den folgenden Umständen schaltet das Produkt in den Standby-Modus:
  - Nach dem Anschließen an das Stromnetz, bevor Einstellungen vorgenommen werden.
  - Die Taste  24 wird gedrückt.
  - Im Programm-Auswahlmodus wurde 60 Sekunden lang keine Taste gedrückt.
  - Wenn die Pfanne 5 3 Minuten oder länger entnommen wird.
- Wenn sich das Produkt im Standby-Modus befindet, leuchtet die Taste  und in der Wertanzeige 15 leuchtet „---“. Das Produkt gibt 1 Signalton ab.
- Sie können die Pfanne jederzeit, auch während des Garvorgangs, entnehmen.
  - Wenn die Pfanne entnommen wird, schalten sich das Heizelement und der Ventilator aus.
  - Wenn die Pfanne innerhalb von 3 Minuten wieder eingesetzt wird, fährt das Produkt automatisch mit dem vorigen Betriebsmodus fort.
- Größere Mengen Gargut erfordern in der Regel eine etwas längere Garzeit, kleinere eine etwas kürzere.

- Lesen Sie im Kapitel „Kochtabelle“ nach, welche Speisen während des Garens geschüttelt werden sollten. Schütteln Sie das Gargut, falls notwendig, nach etwa einem Drittel und nach zwei Dritteln der angesetzten Garzeit 5 bis 10 Sekunden lang. Auf diese Weise erzielen Sie ein gleichmäßiges Garergebnis.

Für ein noch besseres Garergebnis können Sie das Gargut 3× bis 4× während der Garzeit schütteln/wenden.

Falls Ihnen das Schütteln schwerfällt, verwenden Sie ein Hilfsmittel (z. B. Löffel).

**Tipp:** Stellen Sie zur Erinnerung einen Alarm ein (siehe „Alarm einstellen“).

### **● Pfanne und Korb einsetzen/entfernen**

- Geben Sie nicht mehr als ein Gesamtgewicht von 1,5 kg an Lebensmitteln und Kochgeschirr (z. B. Aluminiumfolie oder ein eingesetzter Behälter) in den Korb. Dies könnte das Produkt beschädigen.
- Um die Pfanne 5 und den Korb 4 aus dem Garraum 6 zu entnehmen, halten Sie mit einer Hand vorsichtig das obere Gehäuse des Produkts fest. Ziehen Sie mit der anderen Hand die Pfanne am Griff 7 aus dem Produkt heraus, um Pfanne und Korb zu entnehmen.

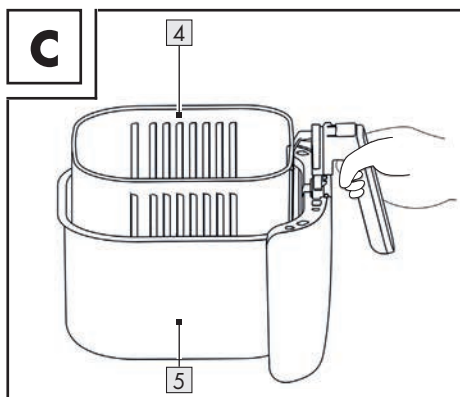

- Setzen Sie den Korb [immer waagrecht und ohne Druck in die Pfanne ein. Der Verschluss muss hörbar und spürbar einrasten (Abb. C).

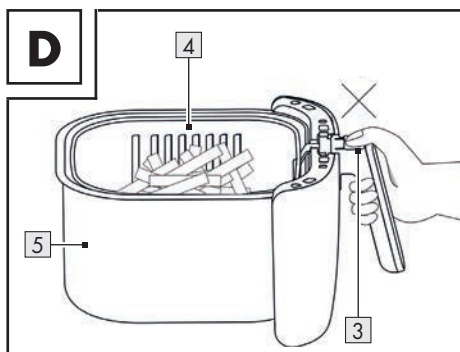

- ⚠ **ACHTUNG! Risiko von Produktschäden!** Drücken Sie niemals die Korbbtriegelung [3], wenn Sie den Korb [4] und die Pfanne [5] in der Luft halten. Die Pfanne würde gelöst und unkontrolliert hinunterfallen (Abb. D).

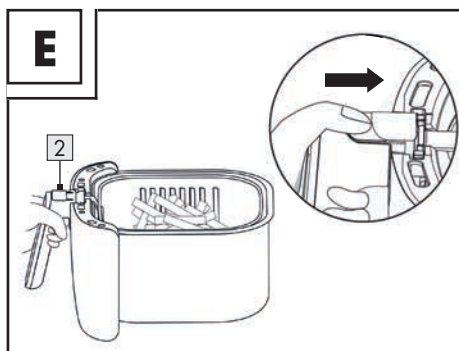

- Um die Korbbtriegelung betätigen zu können, schieben Sie zunächst deren Schutzabdeckung nach vorne. Drücken Sie erst dann die Korbbtriegelung (Abb. E).





## ● Vorbereitung





1. Schließen Sie den Netzstecker [10] an eine geeignete Steckdose an.
  - Das Produkt schaltet in den Standby-Modus.
  - Die Taste [24] leuchtet.
  - In der Wertanzeige [15] leuchtet „---“.
  - Das Produkt gibt 1 Signalton ab.
2. Befüllen Sie den Korb [4] mit dem Gargut. Überschreiten Sie nicht die Befüllungsgrenze **MAX** [2] (auf der Korbinnenseite).
3. Setzen Sie die Pfanne [5] mit dem gefüllten Korb in den Garraum [6] ein.





- ⚠ **ACHTUNG! Risiko von Produktschäden!** Füllen Sie keine Flüssigkeiten (z. B. Öl oder Wasser) in die Pfanne. Dies könnte die Funktionsweise des Produkts beeinträchtigen.



## ● Programm auswählen

- In den Programm-Auswahlmodus wechseln: Drücken Sie die Taste  **24**.
  - Das Produkt schaltet in den Programm-Auswahlmodus.
  - Alle Tasten, bis auf die folgenden, leuchten. Die Tasten  **22**,  **23** und  **27** bleiben bis zur Aktivierung gedimmt.
- Die Temperatur ist auf 180 °C und die Garzeit auf 15 Minuten voreingestellt. Temperatur (in Intervallen von je 5 °C) und Garzeit (in Intervallen von je 1 Minute) können angepasst werden:

Taste	Funktion (Temperatur)
  <b>30</b>	Temperatur erhöhen (max. 200 °C)
  <b>29</b>	Temperatur verringern (min. 60 °C)

Taste	Funktion (Zeit)
  <b>20</b>	Zeit erhöhen (max. 60 Minuten)
  <b>21</b>	Zeit verkürzen (min. 1 Minute)

- Sie können, je nach Gargut, ein geeignetes Programm auswählen. Drücken Sie die Taste  **28**, um zwischen den Programmen zu wählen. Die ausgewählte Anzeige der Menüauswahl **12** blinkt.

Gargut	°C	min	Opt. Menge	Intervalle*
Voreinstellung	180	15	-	-
 Fisch	160	25	500 g	alle 10 min
 Kuchen	160	15	6 × 50 g	-
 Gemüse	180	10	400 g	alle 3 min
 Speck	200	8	200 g	alle 4 min
 Hähnchenkeule	200	25	500 g	alle 7 min
 Pommes Frites	180	20	500 g	alle 5 min
 Hähnchen	200	35	1000 g	alle 10 min
 Steak	180	15	500 g	alle 7 min
 Garnelen	160	20	600 g	alle 5 min
 Brot	180	10	200 g	alle 5 min

\* Intervalle: Schütteln, umdrehen, wenden



### ❗ HINWEISE:

- Heizen Sie das Produkt für bessere Kochergebnisse vor. Das Vorheizen kann in der App **Lidl Home** eingestellt werden (siehe „Installation und Verwendung des Produkts mit der App Lidl Home“).
- Lesen Sie im Kapitel „Kochtabelle“ nach, welche Speisen während des Garens geschüttelt werden sollten. Die Kochtabelle enthält auch Hinweise über die empfohlene minimale/maximale Menge für verschiedene Lebensmittel.

- Die Erinnerung zum Schütteln ist dem Programm entsprechend voreingestellt. Sie können den Alarm löschen, indem Sie die Taste  **22** 3 Sekunden lang gedrückt halten. Stellen Sie dann den Alarm wie gewünscht ein.





### Alarm einstellen





Sie können einen Alarm einstellen, der Sie in Intervallen daran erinnert, das Gargut durchzumischen.



- Vorbereitung: Nehmen Sie die Einstellungen vor (siehe „Programm auswählen“).
- Alarm einschalten: Drücken Sie die Taste  **22**.
  - Die Taste  blinkt.

Der Alarm ist auf alle 5 Minuten voreingestellt.

Auswählbare Intervalle: 1 bis 60 Minute(n) (in Intervallen von je 1 Minute).

Taste	Funktion (Zeit)
  <b>20</b>	Zeit erhöhen (max. 60 Minuten)
  <b>21</b>	Zeit verkürzen (min. 1 Minute)

- Nach dem Einstellen der Alarmzeit muss keine Taste gedrückt werden, um den Alarm erneut zu aktivieren.
- Nach dem Einstellen des Alarms: Falls Sie die Gartemperatur/-zeit bearbeiten oder ein anderes Menü auswählen möchten, drücken Sie die Taste  **28** oder warten Sie 10 Sekunden lang, um mit den Einstellungen des Hauptprogramms fortzufahren.
- Falls Sie die Warmhaltefunktion oder den Verzögerungs-Timer aktivieren/bearbeiten möchten, drücken Sie die Taste  **27** oder die Taste  **23**.
- Wenn der Garvorgang beginnt, beginnt auch die Alarmfunktion. Die Taste  leuchtet weiterhin.

- Alarm abbrechen: Drücken Sie die Taste  **26**, um den Garvorgang zu unterbrechen. Halten Sie die Taste  3 Sekunden lang gedrückt.

### HINWEISE:

- Wenn der Alarm ertönt, wird der Garvorgang NICHT unterbrochen. Der Alarm startet erneut und ertönt zum Ablauf des nächsten Alarmintervalls.
  - Der Betrieb wird erst unterbrochen, wenn Sie die Pfanne **5** aus dem Garraum **6** nehmen.
  - Wenn Sie die Pfanne innerhalb von 3 Minuten wieder einsetzen, wird der Garvorgang automatisch fortgesetzt.

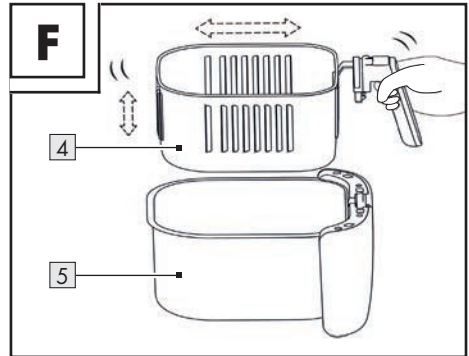





- Falls das kombinierte Gewicht von Korb **4**, Pfanne und Gargut zu schwer sein sollte, um es durchzumischen: Stellen Sie die Pfanne auf einer hitzebeständigen Oberfläche ab und nehmen Sie den Korb heraus (Abb. F).

### ● Garvorgang starten

- Wenn Sie die gewünschten Einstellungen vorgenommen haben, drücken Sie die Taste  **26**. Der Garvorgang startet.



## **i HINWEISE:**

- Während des Garens sind die folgenden Anzeigen und Tasten aktiv:
  - Die Anzeige  **25** leuchtet.
  - Die ausgewählte Anzeige der Menüauswahl **12** leuchtet. Das verbleibende, nicht ausgewählte Menü, erlischt.
- Alle Einstellungen verwerfen und den Betrieb abbrechen: Halten Sie die Taste  **28** 3 Sekunden lang gedrückt. Das Produkt wechselt in den Programm-Auswahlmodus.
- Während des Garens werden im Display **1** im 5-Sekunden-Wechsel die eingestellte Temperatur und die verbleibende Garzeit angezeigt.
- Garzeit und Temperatur können während des Garvorgangs angepasst werden.
- Nachdem der Garvorgang beendet wurde, läuft der Ventilator zur Kühlung des Produkts noch 1 Minute weiter.
  - Die Wertanzeige **15** zählt die verbleibende Zeit (in Sekunden) herunter.
  - Die Taste  **24** und die Anzeige  **25** blinken.
- Während des Abkühlvorgangs in den Standby-Modus wechseln: Halten Sie die Taste  3 Sekunden lang gedrückt.
- Wenn der Abkühlvorgang abgeschlossen ist, schaltet das Produkt in den Standby-Betrieb.
  - Ein doppelter Signalton ertönt 5x.
- Sie können die Pfanne **5** jederzeit entnehmen und müssen nicht warten, bis sich der Ventilator ausgeschaltet hat.
  - Alle Anzeigen und Tasten erlöschen.
  - In der Wertanzeige **15** leuchtet „---“.

## **● Garvorgang unterbrechen**

Sie können den Garvorgang unterbrechen, um z. B. nachträglich die Einstellungen zu ändern.

- Garvorgang unterbrechen (Pausen-Modus): Drücken Sie die Taste  **26**.

Wenn der Garvorgang unterbrochen ist: Die Anzeige  **25**, die Taste , die Taste  **28** und die ausgewählte Anzeige der Menüauswahl **12** blinken.

- Garvorgang fortsetzen: Drücken Sie die Taste  ein weiteres Mal.

## **i HINWEISE:**

- Das Heizelement und der Timer schalten sich aus, wenn der Garvorgang unterbrochen wird. Der Ventilator läuft weiter, um die Lebenserwartung des Produkts zu verlängern.
- Wenn der Garvorgang unterbrochen ist: Wenn die Pfanne **5** aus dem Garraum **6** genommen wird, schaltet sich auch der Ventilator aus.
- Wenn der Garvorgang unterbrochen ist, können folgende Einstellungen vorgenommen werden:
  - Gartemperatur/-zeit bearbeiten
  - Alarmintervalle aktivieren/bearbeiten
  - Warmhaltefunktion aktivieren/bearbeiten
- Wenn der Garvorgang unterbrochen ist, können folgende Einstellungen nicht vorgenommen werden:
  - Menüauswahl
  - Verzögerungs-Timer (bereits abgelaufen/abgeschlossen)



## **● Garvorgang abbrechen**

- Halten Sie während des Garvorgangs die Taste  **24** 3 Sekunden lang gedrückt.

Nachdem der Garvorgang abgebrochen wurde, läuft der Ventilator zur Kühlung des Produkts noch 1 Minute weiter.



Alternativ halten Sie die Taste  **28** 3 Sekunden lang gedrückt, um alle Einstellungen zu verwerfen und den Betrieb abzubrechen. Das Produkt wechselt direkt in den Programm-Auswahlmodus. Die Kühlung durch den Ventilator wird in diesem Fall nicht durchgeführt.



## ● Warmhalten







1. Garvorgang unterbrechen (Pausen-Modus): Drücken Sie die Taste  **26**.
2. Drücken Sie die Taste  **27**, um am Ende des Garvorgangs automatisch die Warmhaltefunktion starten zu lassen.

### HINWEISE:

- Die Warmhalte-Temperatur ist auf 80 °C und die Warmhaltezeit auf 30 Minuten voreingestellt. Nur die Warmhaltezeit kann angepasst werden:



Taste	Funktion (Zeit)
 <b>20</b>	Zeit verlängern (max. 60 Minuten)
 <b>21</b>	Zeit verkürzen (min. 1 Minute)

- Die Taste  blinkt, wenn Sie die Warmhaltezeit bearbeiten und leuchtet, wenn die Warmhaltefunktion aktiviert ist.
- Nach dem Einstellen der Warmhaltezeit muss keine Taste gedrückt werden, um die Warmhaltefunktion erneut zu aktivieren.
- Nach dem Einstellen der Warmhaltefunktion: Falls Sie die Gartemperatur/-zeit bearbeiten oder ein anderes Menü auswählen möchten, drücken Sie die Taste  **28** oder warten Sie 10 Sekunden lang, um mit den Einstellungen des Hauptprogramms fortzufahren.



- Falls Sie die Alarmfunktion oder den Verzögerungs-Timer aktivieren/bearbeiten möchten, drücken Sie die Taste  **22** oder die Taste  **23**.
- Nachdem der Garvorgang beendet wurde, wechselt das Produkt automatisch in den Warmhaltemodus.
  - Ein doppelter Signalton ertönt 5x.
  - Die Anzeige  **13** leuchtet.
- Aktivierung des Warmhaltemodus abbrechen: Drücken Sie die Taste , um den Garvorgang zu unterbrechen. Halten Sie die Taste  3 Sekunden lang gedrückt.
- Warmhaltemodus abbrechen: Halten Sie die Taste  **24** 3 Sekunden lang gedrückt.

















## ● Verzögerungs-Timer

Sie können den Garvorgang nach Ablauf eines Countdowns starten. Sie können den Verzögerungs-Timer jederzeit während der Programmauswahl einstellen (genau wie bei der Alarm- und Warmhaltefunktion).

1. Nehmen Sie zuerst die Einstellungen vor (siehe „Programm auswählen“).
2. Anstatt den Garvorgang direkt zu starten, drücken Sie die Taste  **23**.
  - Die Taste  blinkt.
3. Stellen Sie die Dauer ein, nach deren Ablauf der Garvorgang gestartet werden soll.

Der Countdown ist auf 5 Minuten voreingestellt.

Taste	Funktion (Zeit)
 <b>20</b>	Zeit verlängern (max. 180 Minuten)
 <b>21</b>	Zeit verkürzen (min. 1 Minute)

4. Nach dem Einstellen des Verzögerungs-Timers: Falls Sie die Gartemperatur/-zeit bearbeiten oder ein anderes Menü auswählen möchten, drücken Sie die Taste  **28** oder warten Sie 10 Sekunden lang, um mit den Einstellungen des Hauptprogramms fortzufahren.
5. Falls Sie die Alarmfunktion oder die Warmhaltefunktion aktivieren/bearbeiten möchten, drücken Sie die Taste  **22** oder die Taste  **27**.
6. Drücken Sie die Taste  **26**.
  - Die Taste  **29** und die Taste  **30** erlöschen.
  - Die Anzeige  **14** leuchtet während des Countdowns.
  - Die verbleibende Zeit wird in der Wertanzeige **15** angezeigt.
7. Optional - Passen Sie die Zeit durch Drücken der Taste   und der Taste   an.
8. Um den Verzögerungs-Timer abzubrechen und den Garvorgang direkt zu starten, halten Sie die Taste  or die Taste  3 Sekunden lang gedrückt.
9. Nach Ablauf des Countdowns wird der Garvorgang gestartet.
  - Die Anzeige  und die Taste  erlöschen.
  - Die Anzeige  **25** leuchtet.
  - 1 Signalton ertönt.

## ● Korb von Pfanne trennen

- i HINWEIS:** Der Korb **4** und die Pfanne **5** können voneinander getrennt werden. Dies kann hilfreich sein, um das Gargut besser mischen zu können oder um die Teile zu reinigen.
1. Nehmen Sie die Pfanne mit dem Korb aus dem Garraum **6**.
  2. Platzieren Sie die Pfanne auf einer geeigneten Oberfläche (eben, stabil, hitzebeständig).
  3. Schieben Sie die Abdeckung der Korbentriegelung **3** nach vorne.
  4. Drücken Sie die Taste der Korbentriegelung.
  5. Heben Sie den Korb am Griff **7** aus der Pfanne.
  6. Wenn Sie den Korb in die Pfanne einsetzen, muss dieser spürbar und hörbar einrasten.

## ● Gargut entnehmen

- i HINWEIS:** Verwenden Sie geeignete Utensilien, um das Gargut zu entnehmen (z. B. eine Küchenzange).
- Falls Sie das Gargut aus dem Korb ausschütten wollen, trennen Sie diesen vorher von der Pfanne. In der Pfanne könnten sich heiße Flüssigkeiten angesammelt haben, die unkontrolliert auslaufen könnten.

## ● Kochtabelle

Lebensmittel	Empfohlene Menge (g)	Kochzeit (min)	Temp. (°C)	Schütteln erforderlich <sup>4</sup>	Vorbereitung
<b>Kartoffeln und Pommes Frites</b>					
Tiefgefrorene Pommes Frites (dünn)	500-1 400	20-30	180	J	
Tiefgefrorene Pommes Frites (dick)	500-1 400	20-30	180	J	
Hausgemachte Pommes Frites (8 × 8 mm) <sup>1</sup>	500-1 400	20-30	180	J	
Hausgemachte Kartoffelecken <sup>1</sup>	300-800	18-22	180	J	
Hausgemachte Kartoffelwürfel <sup>1</sup>	300-750	12-18	180	J	
Rösti	500	20	180	J	
Kartoffelgratin	500	30-40	160	J	
<b>Fleisch und Geflügel</b>					
Steak <sup>3</sup>	100-500	7-15	180	N	
Lammkotelett <sup>3</sup>	100-500	10-14	180	N	
Hamburger <sup>3</sup>	100-500	7-14	180	N	
Würstchen <sup>3</sup>	100-500	8-10	180	N	
Geflügelschenkel <sup>3</sup>	300-1 000	25	200	J	
Hähnchenbrust <sup>3</sup>	100-500	10-15	180	N	
<b>Fisch und Meeresfrüchte</b>					
Garnelen <sup>3</sup>	100-600	20	160	J	
Lachsfilet <sup>1,3</sup>	100-500	16-21	160	N	
Lodde <sup>1,3</sup>	300	15	160	J	
Kabeljaufilet <sup>1,3</sup>	100-500	20-25	160	N	
<sup>1</sup> = +½ Teelöffel Öl zufügen <sup>2</sup> = Backform verwenden <sup>3</sup> = mit Gewürzen marinieren (je nach Geschmack) <sup>4</sup> = Die Frequenz bzw. der Bedarf des Schüttelns/Wendens sollte während der Inbetriebnahme/des Gebrauchs der Heißluftfritteuse ermittelt werden.					

Lebensmittel	Empfohlene Menge (g)	Kochzeit (min)	Temp. (°C)	Schütteln erforderlich <sup>4</sup>	Vorbereitung
<b>Gemüse</b>					
Okra <sup>1</sup>	100-200	8	160	N	Strunk abschneiden und halbieren.
Spargel <sup>1</sup>	100-500	6-10	180	N	Halbieren.
Mais <sup>1</sup>	200-600	6-9	200	J	Enthülsen und Maishaar entfernen.
Paprika <sup>1</sup>	200-400	8	200	J	Strunk und Kerne entfernen. In 2-4 Stücke schneiden.
<b>Snacks</b>					
Samosa	100-400	12-15	200	J	
Gefrorene Hühnerruggets	100-700	6-10	200	J	
Gefrorene Fischstäbchen	100-400	6-10	200	N	
Gefrorene, panierte Käsesnacks	100-400	8-12	180	N	
Gefülltes Gemüse	100-400	10	180	N	
<b>Backwaren</b>					
Kuchen <sup>2</sup>	6 × 50 - 9 × 50	15	160	N	
Sandwich	2 Stück	4-6	180	N	
Croutons	400	6-10	180	N	
<sup>1</sup> = +½ Teelöffel Öl zufügen <sup>2</sup> = Backform verwenden <sup>3</sup> = mit Gewürzen marinieren (je nach Geschmack) <sup>4</sup> = Die Frequenz bzw. der Bedarf des Schüttelns/Wendens sollte während der Inbetriebnahme/des Gebrauchs der Heißluftfritteuse ermittelt werden.					

Überprüfen Sie regelmäßig die Zutaten, bis sie gar sind oder die gewünschte Bräunungsstufe erreicht haben. Die erforderliche Kochzeit kann kürzer oder länger als in den Rezepten angegeben sein.

Um eine längere Kochzeit zu vermeiden, sollten die Zutaten nicht zu dick sein.

- Die Höhe der Backform oder der Ofenschale darf die Befüllungsgrenze **MAX** **2** im Korb **4** nicht überschreiten.

## ● **Rezeptvorschläge**

- ① HINWEIS:** Die App **Lidl Home** enthält 50 weitere Rezepte.

## ● **Panierte Hähnchenfilets**

### **Zutaten**

1	Ei
3 EL	Pflanzenöl
50 g	Trockene Semmelbrösel
300 g	Hähnchenfilets

Pfeffer und Salz (je nach Geschmack)

### **Zubereitung**

- Die Hähnchenfilets mit Salz und Pfeffer würzen. 20 Minuten zur Seite stellen.
- Produkt auf 200 °C vorheizen.
- Das Ei in einer kleinen Schüssel verquirlen.
- Das Pflanzenöl und die trockenen Semmelbrösel in einer separaten Schüssel gut vermischen.
- Die Hähnchenfilets in das verquirlte Ei dippen. Dann die Hähnchenfilets in die Krümelmischung eintauchen, bis die Hähnchenfilets vollständig von der Krümelmischung bedeckt sind.
- Die Hähnchenfilets in den Korb **4** legen. 20 Minuten lang kochen.

## ● **Knuspriger Hot Dog mit Käse**

### **Zutaten**

4	Würstchen
4	Hot-Dog-Brötchen
Geriebener Cheddar-Käse (je nach Geschmack)	
(Optional) Ketchup	
(Optional) Senf	

### **Zubereitung**

- Produkt auf 180 °C vorheizen.
- Die Würstchen in den Korb **4** geben. 8 Minuten lang bei 180 °C garen. Die Würstchen aus dem Korb nehmen.
- Gekochte Würstchen in die Hot-Dog-Brötchen legen.
- Den geriebenen Cheddar-Käse auf die Würstchen und das Hot-Dog-Brötchen geben.
- Den Hot Dog wieder in den Korb geben. 1 bis 2 Minuten garen, bis der Käse geschmolzen ist.
- Wenn das Garen beendet ist, Hot Dog auf einen Teller legen.
- Falls gewünscht, mit Ketchup und Senf servieren.

## ● **Zwiebel-Käsequiche mit Pilzen**

### **Zutaten**

3	Eier
200 g	Pilze, gereinigt
1	Rote Zwiebel
1 EL	Olivenöl
3 EL	Käse, zerbröckelt
1 Prise	Salz



## Zubereitung

1. Eine rote Zwiebel schälen und in 5 mm dünne Scheiben schneiden. Pilze säubern; dann in 5 mm dünne Scheiben schneiden.
  2. In einer Pfanne mit Olivenöl, Zwiebeln und Pilze unter mittlerer Flamme schwitzen, bis sie weich sind. Vom Herd nehmen und auf ein trockenes Küchentuch legen, um das Gargut abzukühlen.
  3. Produkt auf 180 °C vorheizen.
  4. In einer Rührschüssel 3 Eier aufschlagen. Gründlich und kräftig verquirlen. Fügen Sie eine Prise Salz hinzu.
  5. In einer hitzebeständigen Auflaufform die Innenseite und den Boden mit einer dünnen Schicht Pfannenspray bestreichen.
  6. Eier in die Auflaufform geben, dann die Zwiebel-Pilz-Mischung und dann den Käse.
  7. Legen Sie die Auflaufform in den Korb **4**. Garen Sie das Gargut 20 Minuten lang im Produkt.
- Tip:** 5 bis 8 Minuten vor dem Ende des Garens: Geben Sie, falls gewünscht, mehr Käse auf die Quiche.
  - 8. Die Quiche ist fertig, wenn man ein Messer in die Mitte stechen kann und das Messer sauber herauskommt.
  - Gewicht der Zutaten: 260 g

## ● Scharf gewürztes Hähnchen

### Zutaten

6	Hähnchenkeulen
1 Zehe	Knoblauch
1 TL	Senf
3 TL	Zucker
2 TL	Chilipulver
2 TL	Olivenöl

Pfeffer und Salz (je nach Geschmack)

### Zubereitung

1. Produkt auf 200 °C vorheizen.
  2. In einer Schüssel Knoblauch zerdrücken und mit Zucker, Olivenöl, Chilipulver und Senf vermischen.
  3. Mit Salz und Pfeffer würzen.
  4. Marinade über die Hähnchenkeulen reiben. 20 Minuten stehen lassen.
  5. Legen Sie die Hähnchenkeulen in das Produkt. Kochen Sie sie 10 Minuten lang.
  6. Stellen Sie die Hitze auf 140 °C ein. Kochen Sie weitere 10 Minuten lang.
  7. Wenn das Kochen beendet ist, legen Sie die Hähnchenkeulen auf einen Teller.
- Gewicht der Zutaten: 400 g

## Installation und Verwendung des Produkts mit der App Lidl Home

### ● App installieren

#### ❗ HINWEISE:

- **Lidl Home** ist in mehreren Sprachen erhältlich. Die Sprache wird automatisch an die Spracheinstellungen Ihres Mobilgeräts angepasst. Englisch wird verwendet, falls Ihre Sprache nicht erhältlich sein sollte.
- Alle Bildschirmfotos stammen aus der iOS-Version 13.3 der App (falls nicht anders gekennzeichnet). Ältere iOS-Versionen können Funktionseinschränkungen unterliegen.
- Die Android-Version der App folgt den gleichen Prinzipien wie die iOS-Version; es kann zu Diskrepanzen zwischen den beiden Plattformen kommen, wie z. B. leicht unterschiedliche Bildschirmbefehle oder Symbole.
- Eine Aktualisierung der Firmware kann zu Änderungen der Funktionalität der App führen.
- Beachten Sie bei der Installation und Kopplung die Hinweise in der App.
- Eine aktualisierte Bedienungsanleitung finden Sie hier:

Reiter  **Ich** :

**Bedienungsanleitung** antippen.

1. Laden Sie im Apple App Store oder Google Play Store die App **Lidl Home** herunter und installieren Sie diese.
2. Öffnen Sie die App **Lidl Home**.
3. **Lidl Home** bittet eventuell um Erlaubnis, Mitteilungen zu senden (❗: Optional, abhängig von Einstellungen des Mobilgeräts).
4. Tippen Sie auf **Registrieren**.
5. Stimmen Sie der Datenschutzrichtlinie zu.

### Registrieren

Deutschland >

E-Mail

**BESTÄTIGUNGSCODE ABRUFEN**

6. Tippen Sie auf **Registrieren**.

❗ **HINWEIS:** Falls das voreingestellte Land nicht Ihrem Wohnort entspricht, tippen Sie auf . Eine Länderliste wird angezeigt. Scrollen Sie die Liste nach unten und tippen Sie auf den Namen des Landes, in dem Sie wohnen. Um schneller zu dem Eintrag zu gelangen, tippen Sie den Namen Ihres Landes in das Suchfeld ein oder tippen Sie auf den Anfangsbuchstaben auf der rechten Seite des Bildschirms.

7. Geben Sie Ihre E-Mail-Adresse ein.

8. Stimmen Sie der Servicevereinbarung und der Datenschutzrichtlinie zu ( Kästchen antippen).

❗ **HINWEIS:** Die App und das Produkt können nur verwendet werden, wenn Sie die Servicevereinbarung und die Datenschutzrichtlinie vollständig verstanden haben und Ihre Zustimmung erteilen.

9. Tippen Sie auf **Bestätigungscode abrufen**. Daraufhin erhalten Sie eine E-Mail, die einen Bestätigungscode enthält.

10. Geben Sie den E-Mail-Bestätigungscode ein.

11. Wählen Sie zum Schutz Ihrer Privatsphäre und Ihrer Daten ein Passwort für Ihren Account aus. Ihr Passwort muss folgende Voraussetzungen erfüllen:

- 10 bis 20 Zeichen
- min. 1 Großbuchstabe
- min. 1 Kleinbuchstabe
- min. 1 Ziffer
- min. 1 Sonderzeichen

**HINWEIS:** Bewahren Sie das Passwort an einem sicheren Ort auf, falls Sie es in Zukunft benötigen.

12. Tippen Sie auf **Fertig**.

13. **Lidl Home** bittet eventuell um Erlaubnis, bei Verwendung der App auf den Standort zuzugreifen.

**HINWEIS:** Optional, abhängig von Einstellungen des Mobilgeräts. Erlaubnis ist notwendig, um Wetterinformationen in der App anzuzeigen.

14. Die Installation ist abgeschlossen.

### **i** Installationsprobleme?

Verschiedene Gründe können zu einem Fehlschlag der Installation führen:

- Einstellungen auf dem Mobilgerät
- Funktionseinschränkungen älterer App-Versionen

Hilfe finden Sie im Abschnitt „Fehlerbehebung“.

## ● **Produkt und Mobilgerät koppeln**

1. Aktivieren Sie WLAN und Bluetooth auf Ihrem Mobilgerät.
2. Öffnen Sie die App **Lidl Home**.



3. Reiter **Zuhause**:

Tippen Sie auf **+** (weitere Geräte hinzufügen).

4. Vergewissern Sie sich, dass das Produkt mit der Stromversorgung verbunden ist. Wenn sich das Produkt im Standby-Modus befindet, halten Sie die Taste **WiFi** **18** 5 Sekunden lang gedrückt.
5. Die Anzeige **WiFi** **19** blinkt schnell. Das Produkt wechselt in den Kopplungsmodus.

**HINWEIS:** Das Produkt wechselt durch Drücken der Taste **WiFi** **18** nur dann in den Kopplungsmodus, wenn es sich im Standby-Modus befindet. Falls Sie die WLAN-Verbindung während des Betriebs aktivieren möchten, drücken Sie die Taste **WiFi** **24**, um zuerst in den Standby-Modus zurückzukehren.

Wenn die Anzeige **WiFi** **19** nach dem Drücken der Taste **WiFi** **18** langsam blinkt, ist das Produkt nicht in den Kopplungsmodus gewechselt. Drücken Sie die Taste **WiFi** einmal, um die Aktivierung abzubrechen. Drücken Sie dann die Taste **WiFi** erneut 5 Sekunden lang, bis die Anzeige **WiFi** schnell blinkt.



6. Das Produkt wurde gefunden.

7. Tippen Sie auf **Gehen Sie auf Hinzufügen**.



8. Vergewissern Sie sich, dass **Heißluftfritteuse** markiert ist (✓).

9. Tippen Sie auf **+** (neben **Bluetooth-Gerät**).

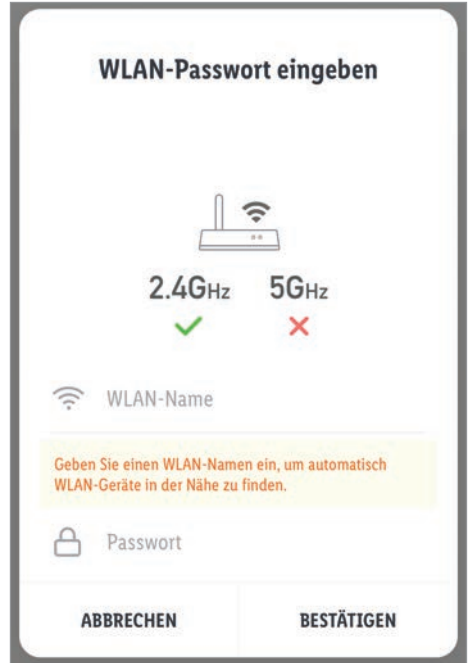

10. Wählen Sie Ihr WLAN-Netzwerk (SSID - Identifikationsnummer des WLAN-Routers) aus.

① **HINWEIS:** Das Produkt und das Mobilgerät müssen mit demselben WLAN-Netzwerk verbunden sein.

11. Optional - Ändern Sie das WLAN-Netzwerk, indem Sie auf ⇐ tippen.

12. Geben Sie das WLAN-Passwort Ihres Netzwerks ein.

13. Tippen Sie auf **Bestätigen**.



14. Die Anzeige  19 leuchtet weiterhin.

15. Optional – Benennen Sie das Produkt:

Tippen Sie auf das Symbol zum Editieren .  
Geben Sie den gewünschten Namen ein.

16. Tippen Sie einen Raum an, um den Standort des Produkts festzulegen (der ausgewählte Raum wird grau hinterlegt).

**i HINWEIS:** Falls mehr als ein Produkt angeschlossen ist: Sie können das Produkt umbenennen und seinen Standort (z. B. in der Küche) definieren.

17. Tippen Sie auf **Fertig**.

18. Die Kopplung ist abgeschlossen.

19. Wechseln Sie zum Home-Bildschirm:

Tippen Sie auf  (zurück zum Home-Bildschirm).

## ● **Produkt vom Mobilgerät entkoppeln**

1. Öffnen Sie die App **Lidl Home**.

2. Reiter  **Zuhause** :

Tippen Sie auf **Heißluftfritteuse** (oder den zuvor ausgewählten Gerätenamen).



3. Tippen Sie auf das Symbol für Einstellungen  (oben rechts).

4. Tippen Sie auf **Gerät entfernen**.





Auswahlmöglichkeiten:

- **Trennen** oder
- **Trennen und löschen Sie alle Daten**  
(→ „Erweiterte Funktionen“)

5. Tippen Sie auf **Bestätigen**.

Die Anzeige  19 hört auf, dauerhaft zu leuchten und beginnt zu blinken.

**i HINWEISE:**

- Wenn sich das Produkt im Programm-Auswahlmodus befindet, drücken Sie die Taste  18, um die Kopplung mit der App Lidl Home zu lösen. Die Anzeige  19 blinkt schnell und das Produkt befindet sich im Kopplungsmodus.
- Wenn sich das Produkt im Standby-Modus befindet, drücken Sie die Taste  18, um die Wi-Fi-Verbindung zu unterbrechen. Die Anzeige  19 erlischt. Das Produkt ist nicht entkoppelt und die Benutzerdaten sind weiterhin in der App Lidl Home verfügbar. Halten Sie die Taste  18 gedrückt, um die Wi-Fi-Verbindung wiederherzustellen.

## ● Benutzeroberfläche der App

❗ **HINWEIS:** Sobald das Produkt mit der App gekoppelt ist, wird der Home-Bildschirm angezeigt:



□ Tippen Sie auf das Symbol des Produkts , um die Benutzeroberfläche des Produkts aufzurufen:

Zurück zum Home-Bildschirm der App **Lidl Home**

Restlaufzeit: 00:00

Verbindungsstatus: Stand-By Status

Hier suchen

- Hauptgerichte
- Vorspeisen
- Beilagen
- Nachspeisen
- Frühstück
- Meine Rezepte

Kochen starten

Rezept hinzufügen/ Kochen anhand erstellter Rezepte

50 Kochrezepte in 5 Kategorien

Betrieb über 10 automatische Programme (Anzeige Menüauswahl 12) oder manuelle Einstellung

## ● Bedienung

1. Schließen Sie den Netzstecker **10** an eine geeignete Steckdose an.
  - Die Taste  **24** und die Taste  **18** leuchten. Nachdem das Produkt mit der App **Lidl Home** verbunden wurde, leuchtet die Anzeige  **19**.
  - In der Wertanzeige **15** leuchtet „---“.
  - Das Produkt gibt 1 Signalton ab.
2. Öffnen Sie die App **Lidl Home**.



3. Benutzeroberfläche des Produkts aufrufen:  
Tippen Sie auf das Symbol des Produkts .

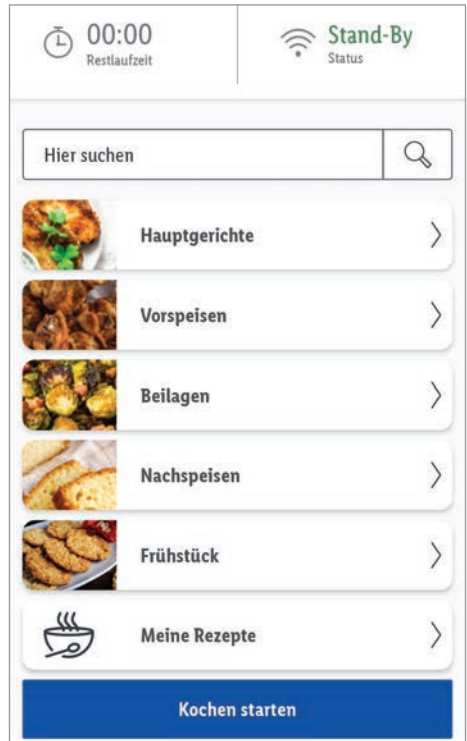

4. Arbeitsstatus des Produkts:

### **Standby**

- Reiter **Lidl-Rezepte** :

Wählen Sie eine der 5 Rezeptkategorien und dann ein Rezept aus dieser Kategorie aus.

Jedes Rezept enthält die folgenden Informationen:



	Zubereitungszeit
	Anzahl der Portionen
	Favoriten-Rezept
<b>Zutaten</b>	Erforderliche Zutaten
<b>Anweisungen</b>	Zubereitungshinweise
<b>Jetzt garen</b>	Mit dem Garen beginnen
	Zurück zur Rezept-Kategorie
	Zurück zur Benutzeroberfläche des Produkts

5. Bereiten Sie die Lebensmittel vor und setzen Sie die Pfanne **5** mit dem Korb **4** in das Produkt ein (siehe „Produkt ohne die App Lidl Home verwenden“, Kapitel „Bedienung“).

6. Tippen Sie auf **Jetzt garen**.

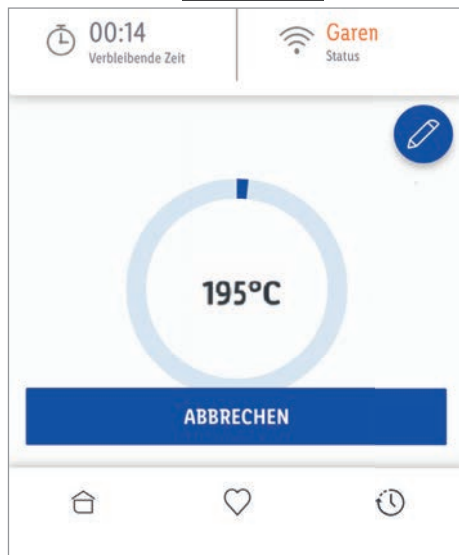

Das Produkt beginnt, das Gargut zu kochen.

Arbeitsstatus des Produkts:

### **Garen**

- HINWEIS:** Die App kann Sie auffordern, das Produkt zuerst einzuschalten. Falls sich das Produkt im Standby-Modus befindet, drücken Sie immer die Taste **24**, um in den Modus zur Programmauswahl zu wechseln, bevor Sie das Kochrezept bearbeiten.





7. Während des Garvorgangs erinnert Sie das Produkt in vorprogrammierten Abständen daran, das Gargut zu schütteln:

Das Produkt gibt 3 doppelte Signaltöne ab.

8. Das Produkt beendet den Garvorgang automatisch, wenn die Garzeit abgelaufen ist.

Arbeitsstatus des Produkts:

**Fertiggestellt**

### Garvorgang manuell unterbrechen

- Der Garvorgang kann jederzeit manuell unterbrochen werden:

1. Tippen Sie auf **Abbrechen**.

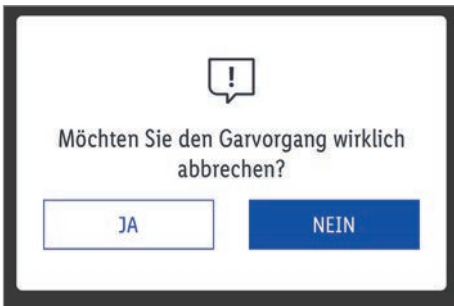

2. Tippen Sie auf **Ja**.

Das Produkt schaltet in den Standby-Modus.

## ● Kochrezepte – Kochen starten

- ① **HINWEIS: Kochen starten** ermöglicht die Programmierung eines individuellen Kochrezeptes. Die Einstellungen können nicht gespeichert werden.



1. Tippen Sie auf **Kochen starten**.

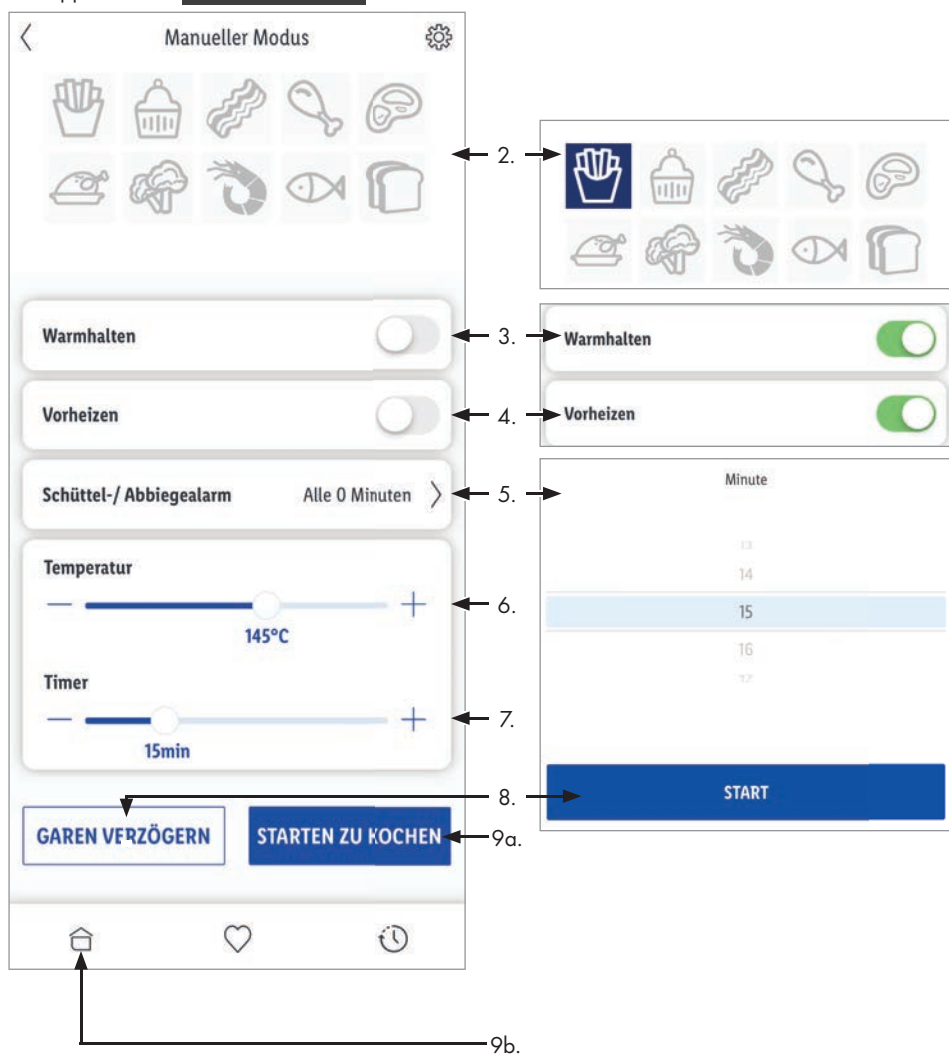

2. →

3. →

4. →

5. →

6. →

7. →

8. →



9a. →

9b. →



2. Wählen Sie eine der 10 Lebensmittelkategorien aus.

Die Einstellungen werden automatisch an die Standardeinstellungen der jeweiligen Lebensmittelkategorie angepasst.

3. **Warm**:

- Warmhalten aktivieren:  
Tippen Sie auf .
- Warmhalten deaktivieren:  
Tippen Sie auf .

4. Auf Gartemperatur **Vorheizen**:

- Vorheizen aktivieren:  
Tippen Sie auf .
- Vorheizen deaktivieren:  
Tippen Sie auf .

5. **Alarm für Schütteln/Wenden**:

- \* Tippen Sie auf **Alle 0 Minuten**, um die Alarmzeit einzustellen. Es öffnet sich ein Fenster.  
Stellen Sie die gewünschte Alarmzeit von 1 bis 60 Minute(n) ein.

Tippen Sie auf **Start**.

6. **Gartemperatur**:

Stellen Sie die gewünschte Gartemperatur ein.

7. **Garzeit**:

Stellen Sie die gewünschte Garzeit ein.

8. **Garen verzögern**:

- \* Tippen Sie auf **Garen verzögern**, um die Verzögerungszeit einzustellen. Es öffnet sich ein Fenster.  
Stellen Sie die gewünschte Verzögerungszeit von 0 bis 180 Minute(n) ein.

9a. Tippen Sie auf **Start**.

Das Produkt beginnt, das Gargut zu garen.

Arbeitsstatus des Produkts:

**Garen**

oder

- 9b. Tippen Sie auf , wenn Sie die Seite verlassen möchten, ohne das Rezept zu verwenden.

Falls Sie die Verzögerungszeit eingestellt haben (siehe 8.) und auf **Start** getippt haben (siehe 9a.), beginnt das Produkt nach Ablauf der Verzögerungszeit mit dem Garen.

Arbeitsstatus des Produkts:



**Planmäßig**

Die Startzeit des Programms wird in der App angezeigt.







● **Vorheizen**

- Aktivieren Sie das Vorheizen vor dem Garen.
- Vorheizprogramme:

Heizbereich	Zeitraum
60-165 °C	3 Minuten
170-190 °C	4 Minuten
195-200 °C	5 Minuten

- Sobald das Vorheizen aktiviert ist, sind die folgenden Anzeigen und Tasten aktiv:
  - Die Anzeige  **11** leuchtet.
  - Falls Sie ein automatisches Programm ausgewählt haben, leuchten die ausgewählte Anzeige der Menüauswahl **12** und die Taste  **22** (sofern aktiviert).
  - Auf dem Display **1** werden die verbleibende Vorheizzeit und die Vorheiztemperatur angezeigt.
- Nach Abschluss des Vorheizens ertönen 5 Signaltöne. Das Produkt wechselt in den Pausenmodus.

\* Optionaler Schritt

- Die Anzeigen der Menüauswahl  12, die Anzeige  25, die Taste  26 und die Taste  28 blinken.
- Tippen Sie auf **Start** in der App oder drücken Sie die Taste  26, um den Garvorgang zu starten.
- Wenn innerhalb von 15 Minuten nach Beendigung des Vorheizens keine weitere Eingabe erfolgt, kehrt das Produkt in den Standby-Modus zurück.
- Die folgenden Einstellungen bleiben erhalten:
  - Garzeit und Temperatur
  - Gewähltes Menü (falls vorhanden)
  - Alarm (falls aktiviert)
  - Warmhalten (falls aktiviert)
- Drücken Sie die Taste  24, um in den Programm-Auswahlmodus zu gelangen. Drücken Sie dann die Taste  26, um mit dem Garen des zuvor ausgewählten Programms zu beginnen.

## ● Kochrezepte – Meine Rezepte

- ① **HINWEIS:** Im Modus **Meine Rezepte** können Sie zusätzliche Kochrezepte programmieren. Die Einstellungen werden gespeichert.



1. Tippen Sie auf **Meine Rezepte**.
2. Tippen Sie auf **+Hinzufügen**.

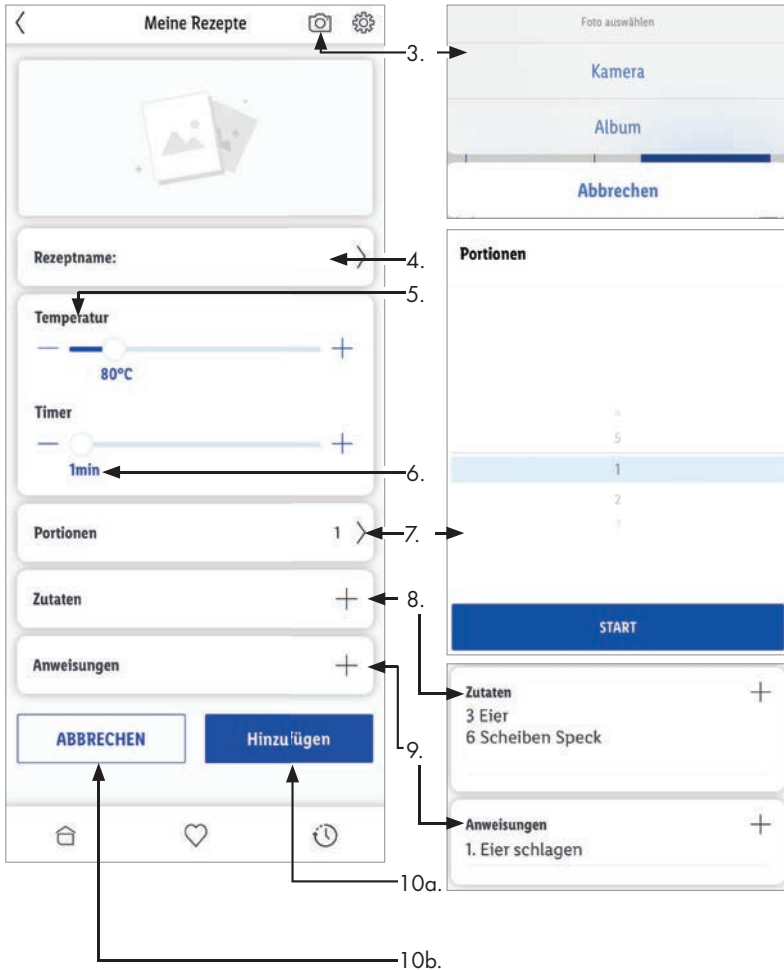

3. Optional – **Bild hinzufügen**:

Wählen Sie ein Bild von **Kamera** oder **Album** aus.

4. **Rezeptname** :

Wählen Sie einen passenden Namen für das Rezept.

5. **Temperatur** :

Stellen Sie eine Gartemperatur von 60 bis 200 °C ein.

6. **Minute (min)** :

Stellen Sie eine Garzeit von 1 bis 60 Minute(n) ein.

7. **Portionen** :

Wählen Sie die Anzahl der Portionen von 1 bis 5.

Tippen Sie auf **Bestätigen**.

8. **Zutaten** :

Fügen Sie die gewünschten Zutaten zu.

9. Optional – **Anweisungen** :

Fügen Sie Kochanweisungen hinzu.

**i** **HINWEIS:** Optional – Ergänzen Sie die Kochanweisungen um Schüttelintervalle.

10a. Tippen Sie auf **+Hinzufügen**.

Das Rezept wird dem Reiter **Meine Rezepte** zugefügt.

oder

10b. Tippen Sie auf **Abbrechen**, falls Sie die Seite verlassen möchten, ohne das Rezept zu speichern.

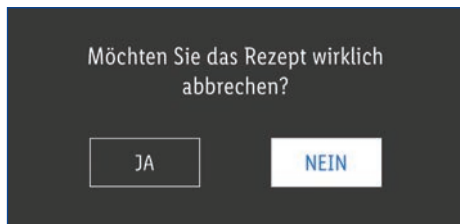

Tippen Sie auf **Ja**.

## Rezept verwenden

1. Tippen Sie auf **Meine Rezepte**.
2. Wählen Sie das gewünschte Rezept aus.
3. Tippen Sie auf **Jetzt garen**.

## Rezept bearbeiten

1. Tippen Sie auf **Meine Rezepte**.
2. Wählen Sie das gewünschte Rezept aus.
3. Tippen Sie auf das Symbol zum Bearbeiten  (oben rechts).
4. Aktualisieren Sie das Rezept.
5. Tippen Sie auf **Aktualisieren**.

## Rezept löschen

1. Tippen Sie auf **Meine Rezepte**.
2. Tippen und halten Sie das Rezept, das Sie löschen möchten.



Tippen Sie auf **Bestätigen**.

## ● Andere Funktionen



1. Reiter **Meine Favoriten** :  
**Lidl-Rezepte**, die mit  markiert sind, werden unter diesem Reiter angezeigt.
2. Reiter **Verlauf** :  
Die zuletzt angesehenen Rezepte werden unter diesem Reiter angezeigt.

## ● Erneutes Verbinden des Produkts mit der App

- Falls das Produkt vom Stromnetz getrennt wurde, wird die Funkverbindung getrennt. Wenn Sie das Produkt weiterhin mit der App verwenden möchten, müssen Sie es erneut koppeln (siehe „Produkt und Mobilgerät koppeln“).

## ● Erweiterte Funktionen

Hinweis: Zusätzliche Funktionen sind im Abschnitt Einstellungen verfügbar.

1. Tippen Sie auf das Symbol für Einstellungen  (oben rechts).

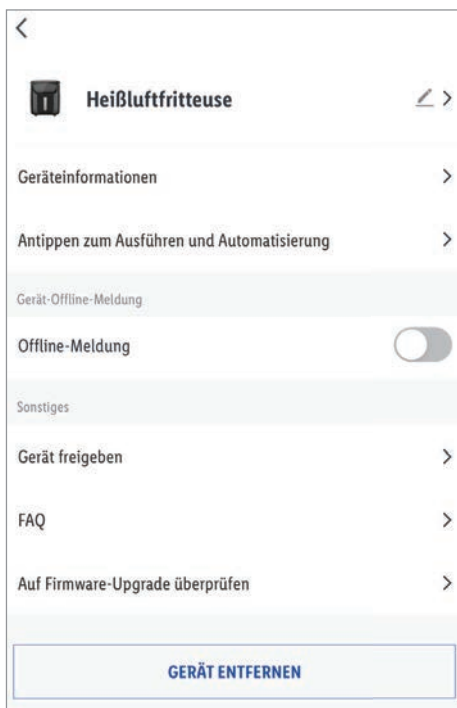

- Tippen Sie auf das Symbol zum Editieren  >

Auswahlmöglichkeiten:



- **Symbol** :  
Symbol des Produkts ändern.
  - \* **Fotografieren**oder
  - \* **Aus Album auswählen**
- **Name** :  
Produkt umbenennen.
- **Standort** :  
Produkt einen Raum zuweisen.
  - \*  Erlaubnis für Zugriff der App auf Kamera und Fotoarchiv ist erforderlich.

### □ **Geräteinformationen** :

Angabe der virtuellen ID und der Zeitzone des Produkts.

### □ **Offline-Meldung** :

Eine Benachrichtigung wird gesendet, wenn das Produkt länger als 30 Minuten offline ist.

- Offline-Benachrichtigung aktivieren:  
Tippen Sie auf .
- Offline-Benachrichtigung deaktivieren:  
Tippen Sie auf .

### □ **Gerät freigeben** :

Zugriff auf das Produkt mit anderen Familienmitgliedern teilen.

### □ **FAQ (Fehlerbehebung)** :

Hier finden Sie häufig gestellte, produktbezogene Fragen.

### □ **Auf Firmware-Upgrade überprüfen** :

Überprüfen Sie die WLAN- und MCU-Versionen. Aktualisieren Sie die Software, falls ein Update vorhanden ist.

### □ **Gerät entfernen** :

Auswahlmöglichkeiten:

#### - **Trennen**

Produkt aus der App entfernen. Daten bleiben im Speicher des Produkts erhalten. Dieser Vorgang setzt das Produkt nur in den Offline-Modus zurück und startet den Kopplungsmodus.

Wenn Sie alle Daten des Produkts und der Cloud entfernen möchten, lesen Sie den folgenden Punkt.

#### - **Trennen und löschen Sie alle Daten**

Zurücksetzen auf Werkseinstellungen.

Mit dieser Funktion werden alle Daten vom Produkt und in der Cloud gelöscht.

- ① Verwenden Sie diese Funktion, wenn Sie das Produkt weitergeben, entsorgen oder an den Hersteller zurücksenden. Stellen Sie sicher, dass alle Daten auf dem Produkt und in der Cloud gelöscht wurden. Folgen Sie den Anweisungen in der App.

oder

#### - **Abbrechen**

Produkt entfernen abbrechen.

## ● **Datenschutzrichtlinie**

### □ Reiter **Ich** :



### **Datenschutzrichtlinie** :

Unsere komplette Datenschutzrichtlinie ist hier einsehbar.



## Anhang

### ● Reinigung und Pflege

❗ **HINWEIS:** Um die Funktionalität und das Erscheinungsbild des Produkts zu erhalten, reinigen Sie es nach jedem Gebrauch sorgfältig.

### ● Reinigung

⚠ **WARNUNG!** Während der Reinigung oder des Betriebs darf das Produkt nicht in Wasser oder andere Flüssigkeiten getaucht werden. Produkt nicht unter laufendes Wasser halten.

Bedienelement	Reinigung
<input type="checkbox"/> Produkt und alle Zubehörteile	<input checked="" type="checkbox"/> Trennen Sie das Produkt vor der Reinigung vom Stromnetz.
<input type="checkbox"/> Gehäuse	<input checked="" type="checkbox"/> Verwenden Sie keine Scheuermittel, aggressiven Lösungen oder harten Bürsten für die Reinigung.
<input type="checkbox"/> Garraum <b>6</b>	<input type="checkbox"/> Reinigen Sie das Produkt mit einem leicht angefeuchteten Lappen. Bei Bedarf können Sie ein mildes Spülmittel verwenden.
<input type="checkbox"/> Anschlussleitung mit Netzstecker <b>10</b>	<input type="checkbox"/> Vor der Wiederverwendung und vor der Lagerung: Reiben Sie alle Teile mit einem sauberen Tuch trocken.
<input type="checkbox"/> Korb <b>4</b>	<input checked="" type="checkbox"/> Der Korb und die Pfanne sind spülmaschinene geeignet.
<input type="checkbox"/> Pfanne <b>5</b>	<input type="checkbox"/> Sie können den Korb und die Pfanne alternativ auch von Hand spülen: Säubern Sie beide Teile gründlich mit heißem Wasser und Spülmittel. Halten Sie mit einer Hand vorsichtig das obere Gehäuse des Produkts fest. Ziehen Sie mit der anderen Hand die Pfanne am Griff <b>7</b> aus dem Produkt heraus, um Pfanne und Korb zu entnehmen.
	<input type="checkbox"/> Falls Schmutz am Korb oder am Boden der Pfanne kleben sollte, füllen Sie die Pfanne mit heißem Wasser und etwas Spülmittel. Stellen Sie den Korb in die Pfanne und lassen Sie beide Teile etwa 10 Minuten lang einweichen.
	<input type="checkbox"/> Vor der Wiederverwendung und vor der Lagerung: Reiben Sie alle Teile mit einem sauberen Tuch trocken.

### ● Pflege

- Überprüfen Sie das Produkt vor jedem Gebrauch auf sichtbare Schäden.
- Abgesehen von der Reinigung ist dieses Produkt wartungsfrei.



### ● Lagerung

- Bewahren Sie das Produkt während des Nichtgebrauchs in der Originalverpackung auf.
- Lagern Sie das Produkt an einem trockenen, für Kinder unzugänglichen Ort.

## ● Fehlerbehebung

Problem	Mögliche Ursache	Lösung
<input type="checkbox"/> Das Produkt funktioniert nicht.	<input type="checkbox"/> Die Stromzufuhr ist unterbrochen.	<input type="checkbox"/> Prüfen Sie die Steckdose, indem Sie ein anderes Elektrogerät anschließen. <input type="checkbox"/> Schließen Sie den Netzstecker <b>10</b> korrekt an. <input type="checkbox"/> Prüfen Sie den Hauptschalter.
	<input type="checkbox"/> Das Produkt ist defekt.	<input type="checkbox"/> Wenden Sie sich an unser Servicezentrum oder einen Fachmann.
<input type="checkbox"/> Das fertige Gargut ist zu roh oder ungleichmäßig gegart.	<input type="checkbox"/> Es wird zu viel Gargut verwendet.	<input type="checkbox"/> Verringern Sie die Menge des verwendeten Garguts und verteilen Sie dieses gleichmäßig.
	<input type="checkbox"/> Die Gartemperatur ist zu niedrig.	<input type="checkbox"/> Erhöhen Sie die Gartemperatur.
	<input type="checkbox"/> Das Gargut wurde während des Garvorgangs nicht durchmischt.	<input type="checkbox"/> Durchmischen Sie das Gargut zumindest 1 × in der Hälfte der Garzeit. Wir empfehlen, das Gargut nach etwa einem Drittel und nach zwei Dritteln der angesetzten Garzeit 5 bis 10 Sekunden lang zu schütteln. Auf diese Weise erzielen Sie ein gleichmäßiges Garergebnis. Wir empfehlen, zur Erinnerung einen Alarm einzustellen (siehe „Alarm einstellen“). <input type="checkbox"/> Für ein noch besseres Garergebnis schütteln/wenden Sie das Gargut 3 × bis 4 × während der Garzeit.

Problem	Mögliche Ursache	Lösung
<input type="checkbox"/> Das Gargut wird nicht knusprig.	<input type="checkbox"/> Einige Gerichte erfordern das Frittieren in heißem Fett und sind für eine Zubereitung im Produkt nicht geeignet.	<input type="checkbox"/> Bepinseln Sie die Gerichte vor dem Garvorgang mit etwas Öl.
<input type="checkbox"/> Frische Pommes Frites werden nicht gar oder nicht knusprig.	<input type="checkbox"/> Ein falscher Kartoffeltyp wurde verwendet.	<input type="checkbox"/> Verwenden Sie einen anderen Kartoffeltyp.
	<input type="checkbox"/> Die Kartoffelstücke wurden nach dem Schneiden nicht abgespült.	<input type="checkbox"/> Spülen Sie die Kartoffelstücke nach dem Schneiden gründlich ab, um die Stärke zu entfernen.
	<input type="checkbox"/> Die Kartoffelstücke wurden nach dem Spülen nicht abgetrocknet.	<input type="checkbox"/> Trocknen Sie die Kartoffelstücke nach dem Spülen gründlich ab (z. B. mit Küchenpapier).
	<input type="checkbox"/> Die Kartoffelstücke sind nicht eingeölt.	<input type="checkbox"/> Bepinseln Sie die Kartoffelstücke vor dem Garen mit ein wenig Öl.
	<input type="checkbox"/> Die Kartoffelstücke sind zu groß.	<input type="checkbox"/> Schneiden Sie die Kartoffelstücke in kleinere oder dünnere Streifen.
<input type="checkbox"/> Die Pfanne <b>5</b> lässt sich nicht in den Garraum einsetzen.	<input type="checkbox"/> Die Pfanne <b>5</b> wird schräg gehalten und/oder nicht exakt in der Mitte des Garraums eingesetzt.	<input type="checkbox"/> Halten Sie die Pfanne <b>5</b> gerade und setzen Sie sie in der Mitte des Garraums ein.
<input type="checkbox"/> Weißer Rauch steigt aus dem Produkt hervor.	<input type="checkbox"/> Fett ist in die Pfanne <b>5</b> getropft und verdampft.	<input type="checkbox"/> Verwenden Sie weniger Öl bei der Vorbereitung der Gerichte.
		<input type="checkbox"/> Verwenden Sie fettärmere Gerichte.
		<input type="checkbox"/> Verringern Sie die Temperatur oder die Garzeit.

Problem	Mögliche Ursache	Lösung
<input type="checkbox"/> Die App funktioniert nicht wie beschrieben.	<input type="checkbox"/> Ältere Softwareversionen können Funktionseinschränkungen aufweisen. Neuere Softwareversionen bieten möglicherweise Verbesserungen.	<input type="checkbox"/> Besuchen Sie das Hilfezentrum der App: → Reiter  <b>Ich</b> : → <b>Hilfe-Center</b> <input type="checkbox"/> Aktualisieren Sie die App auf die neueste Version.
<input type="checkbox"/> Das Produkt kann nicht über die App installiert werden.	<input type="checkbox"/> Die Version des Betriebssystems des mobilen Geräts ist zu alt.	<input type="checkbox"/> Installieren Sie das Produkt über ein mobiles Gerät mit einem geeigneten Betriebssystem (siehe „App installieren“).  <input type="checkbox"/> Installieren Sie das Produkt über ein mobiles Gerät mit einem geeigneten Betriebssystem (siehe „App installieren“).
	<input type="checkbox"/> Die Version des Betriebssystems des mobilen Geräts ist zu alt.	
<input type="checkbox"/> Das Produkt kann nicht über die App gesteuert werden.	<input type="checkbox"/> Die WLAN-Verbindung wurde getrennt (prüfen Sie, ob die Anzeige  <b>19</b> leuchtet).	<input type="checkbox"/> Drücken Sie die Taste  <b>18</b> , um die WLAN-Verbindung zu aktivieren. Falls nötig, koppeln Sie das Produkt erneut mit dem Mobilgerät (siehe „Produkt und Mobilgerät koppeln“).  <input type="checkbox"/> Stellen Sie sicher, dass das Mobilgerät und das Produkt mit demselben WLAN-Netzwerk verbunden sind.
	<input type="checkbox"/> Das Mobilgerät und das Produkt sind nicht mit demselben WLAN-Netzwerk verbunden.	

## ● **Entsorgung**

- i** Bevor Sie das Produkt an jemanden weitergeben, entsorgen oder dem Hersteller zurückgeben, stellen Sie sicher, dass alle Daten vom Produkt und in der Cloud gelöscht wurden.

Beziehen Sie sich dazu auf das folgende Kapitel:

„Erweiterte Funktionen“, Menüpunkt:

**Trennen und Daten löschen**

## ● **Verpackung:**

Die Verpackung besteht aus umweltfreundlichen Materialien, die Sie über die örtlichen Recyclingstellen entsorgen können.



Beachten Sie die Kennzeichnung der Verpackungsmaterialien bei der Abfalltrennung, diese sind gekennzeichnet mit Abkürzungen (a) und Nummern (b) mit folgender Bedeutung: 1–7: Kunststoffe/20–22: Papier und Pappe/80–98: Verbundstoffe.

## Produkt:



Möglichkeiten zur Entsorgung des ausgedienten Produkts erfahren Sie bei Ihrer Gemeinde- oder Stadtverwaltung.



### Gerät entsorgen

Das Symbol der durchgestrichenen Mülltonne bedeutet, dass dieses Gerät am Ende der Nutzungszeit nicht über den Hausmüll entsorgt werden darf. Das Gerät ist bei eingerichteten Sammelstellen, Wertstoffhöfen oder Entsorgungsbetrieben abzugeben. Zudem sind Vertrieber von Elektro- und Elektronikgeräten sowie Vertrieber von Lebensmitteln zur Rücknahme verpflichtet. LIDL bietet Ihnen Rückgabemöglichkeiten direkt in den Filialen und Märkten an. Rückgabe und Entsorgung sind für Sie kostenfrei. Beim Kauf eines Neugerätes haben Sie das Recht, ein entsprechendes Altgerät unentgeltlich zurückzugeben.

Zusätzlich haben Sie die Möglichkeit, unabhängig vom Kauf eines Neugerätes, unentgeltlich (bis zu drei) Altgeräte abzugeben, die in keiner Abmessung größer als 25 cm sind.

Bitte löschen Sie vor der Rückgabe alle personenbezogenen Daten.

Bitte entnehmen Sie vor der Rückgabe Batterien oder Akkumulatoren, die nicht vom Altgerät umschlossen sind, sowie Lampen, die zerstörungsfrei entnommen werden können und führen diese einer separaten Sammlung zu.

### Diese Entsorgung ist für Sie kostenfrei.

Schonen Sie die Umwelt und entsorgen Sie fachgerecht.

## ● Garantie

Das Produkt wurde nach strengen Qualitätsrichtlinien hergestellt und vor der Auslieferung sorgfältig geprüft. Im Falle von Material- oder Herstellungsfehlern haben Sie gegenüber dem Verkäufer des Produkts gesetzliche Rechte. Ihre gesetzlichen Rechte werden in keiner Weise durch unsere unten aufgeführte Garantie eingeschränkt.

Die Garantie für dieses Produkt beträgt 3 Jahre ab Kaufdatum. Die Garantiezeit beginnt mit dem Kaufdatum. Bewahren Sie den Originalkaufbeleg an einem sicheren Ort auf, da dieses Dokument als Nachweis des Kaufs erforderlich ist.

Alle Schäden oder Mängel, die bereits zum Zeitpunkt des Kaufs vorhanden sind, müssen unverzüglich nach dem Auspacken des Produkts gemeldet werden.

Sollte das Produkt innerhalb von 3 Jahren ab Kaufdatum einen Material- oder Herstellungsfehler aufweisen, werden wir es – nach unserer Wahl – kostenlos für Sie reparieren oder ersetzen. Die Garantiezeit verlängert sich durch einen stattgegebenen Gewährleistungsanspruch nicht. Dies gilt auch für ersetzte und reparierte Teile.

Diese Garantie erlischt, wenn das Produkt beschädigt oder unsachgemäß verwendet oder gewartet wurde.

Die Garantie deckt Material- und Herstellungsfehler ab. Diese Garantie erstreckt sich weder auf Produktteile, die normalem Verschleiß unterliegen, und somit als Verschleißteile gelten (z. B. Batterien, Akkus, Schläuche, Farbpatronen), noch auf Schäden an zerbrechlichen Teilen, z. B. Schalter oder Teile aus Glas.

## ● **Abwicklung im Garantiefall**

Um eine schnelle Bearbeitung Ihres Anspruchs zu gewährleisten, beachten Sie die folgenden Hinweise:

Halten Sie den Originalkaufbeleg und die Artikelnummer (IAN 427742\_2301) als Nachweis für den Kauf bereit.

Sie finden die Artikelnummer auf dem Typenschild, einer Gravur auf dem Produkt, der Startseite der Bedienungsanleitung (unten links) oder als Aufkleber auf der Rück- oder Unterseite des Produkts.

Sollten Funktionsfehler oder sonstige Mängel auftreten, wenden Sie sich zunächst telefonisch oder per E-Mail an die unten aufgeführte Serviceabteilung.

Sobald das Produkt als defekt erfasst wurde, können Sie es kostenlos an die Ihnen mitgeteilte Service-Anschrift zurücksenden. Stellen Sie sicher, dass Sie den Originalkaufbeleg (Kassenbon) sowie eine kurze, schriftliche Beschreibung beilegen, in der die Einzelheiten des Defekts und der Zeitpunkt des Auftretens dargelegt sind.

## ● **Service**

### **DE Service Deutschland**

Tel.: 0800 5435 111

E-Mail: [owim@lidl.de](mailto:owim@lidl.de)

### **AT Service Österreich**

Tel.: 0800 292726

E-Mail: [owim@lidl.at](mailto:owim@lidl.at)

### **CH Service Schweiz**

Tel.: 0800 562153

E-Mail: [owim@lidl.ch](mailto:owim@lidl.ch)

## ● **Vereinfachte**

### **EU-Konformitätserklärung**

Hiermit erklärt die OWIM GmbH & Co. KG, Stiftsbergstraße 1, 74167 Neckarsulm, DEUTSCHLAND, dass das Produkt WLAN-HEISSLUFT-FRITTEUSE SMART XL, HG09428 mit den Richtlinien 2014/53/EU und 2011/65/EU übereinstimmt.

Den vollständigen Text der EU-Konformitätserklärung finden Sie unter folgender Internetadresse: [www.owim.com](http://www.owim.com)



**OWIM GmbH & Co. KG**

Siftsbergstraße 1  
74167 Neckarsulm  
GERMANY

Model No.: HG09428

Version: 08/2023

IAN 427742\_2301

