



Heißluft-Unkrautvernichter / Electric Weed Burner / Désherbeur thermique PUV 2000 C2

(DE) (AT) (CH)

Heißluft-Unkrautvernichter

Originalbetriebsanleitung

(FR) (BE)

Désherbeur thermique

Traduction des instructions d'origine

(PL)

Wypalarka do chwastów

Tłumaczenie oryginalnej instrukcji obsługi

(SK)

Teplovzdušný likvidátor buriny

Preklad originálneho návodu na obsluhu

(ES)

Quemador de malas hierbas

Traducción del manual de instrucciones original

(HU)

Forró levegős gyomirtó

Az originál használati utasítás fordítása

(GB) (MT)

Electric Weed Burner

Translation of the original instructions

(NL) (BE)

Hete lucht-onkruidverdelger

Vertaling van de originele gebruiksaanwijzing

(CZ)

Horkovzdušný likvidátor plevele

Překlad originálního provozního návodu

(DK)

Ukrudtsbrænder med varmluft

Oversættelse af den originale driftsvejledning

(IT) (MT)

Bruciatore diserbante ad aria calda

Traduzione delle istruzioni d'uso originali

(SI)

Uničevalac plevela na vroč zrak

Prevod originalnega navodila za uporabo

IAN 378139_2110

(DE) (AT) (BE)
(CZ) (PL) (SK)

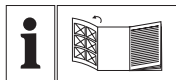

DE AT CH

Klappen Sie vor dem Lesen die Seite mit den Abbildungen aus und machen Sie sich anschließend mit allen Funktionen des Gerätes vertraut.

GB MT

Before reading, unfold the page containing the illustrations and familiarise yourself with all functions of the device.

FR BE

Avant de lire le mode d'emploi, ouvrez la page contenant les illustrations et familiarisez-vous ensuite avec toutes les fonctions de l'appareil.

NL BE

Vouw vóór het lezen de pagina met de afbeeldingen open en maak u vertrouwd met alle functies van het apparaat.

PL

Przed przeczytaniem proszę rozłożyć stronę z ilustracjami, a następnie proszę zapoznać się z wszystkimi funkcjami urządzenia.

CZ

Před čtením si otevřete stranu s obrázky a potom se seznámte se všemi funkcemi přístroje.

SK

Pred čítaním si odklopte stranu s obrázkami a potom sa oboznámte so všetkými funkciami prístroja.

DK

Før du læser, vend siden med billeder frem og bliv bekendt med alle apparatets funktioner.

ES

Antes de empezar a leer abra la página que contiene las imágenes y, en seguida, familiarícese con todas las funciones del dispositivo.

IT MT

Prima di leggere aprire la pagina con le immagini e prendere confidenza con le diverse funzioni dell'apparecchio.

HU

Olvasás előtt kattintson az ábrát tartalmazó oldalra és végeztesse el ismerje meg a készülék mindegyik funkcióját.

SI

Pred branjem odprite stran s slikami in se nato seznanite z vsemi funkcijami naprave.

DE / AT / CH	Originalbetriebsanleitung	Seite	4
GB / MT	Translation of the original instructions	Page	16
FR / BE	Traduction des instructions d'origine	Page	27
NL / BE	Vertaling van de originele gebruiksaanwijzing	Pagina	41
PL	Tłumaczenie oryginalnej instrukcji obsługi	Strona	52
CZ	Překlad originálního provozního návodu	Strana	64
SK	Preklad originálneho návodu na obsluhu	Strana	74
DK	Oversættelse af den originale driftsvejledning	Side	85
ES	Traducción del manual de instrucciones original	Página	96
IT/MT	Traduzione delle istruzioni d'uso originali	Pagina	107
HU	Az originál használati utasítás fordítása	Oldal	119
SI	Prevod originalnega navodila za uporabo	Stran	130

A

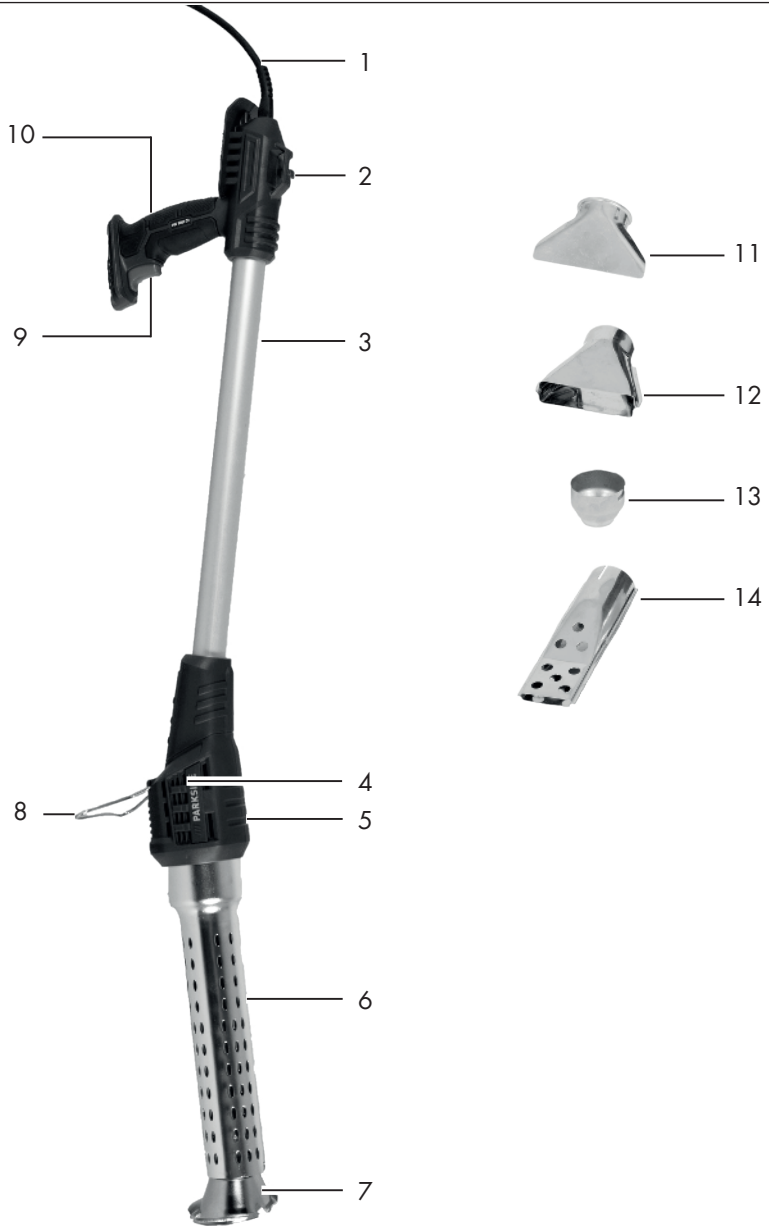

Inhalt

Einleitung	4	Verwendung von Vorsatzdüsen ..	10
Bestimmungsgemäße		Reduzierdüse.....	10
Verwendung	5	Flächendüse.....	11
Allgemeine Beschreibung	5	Spachteldüse.....	11
Lieferumfang.....	5	Grillanzünderdüse.....	11
Funktionsbeschreibung.....	5	Kegeldüse.....	11
Übersicht.....	5	Reinigung/Wartung/Lagerung ...	12
Technische Daten	6	Allgemeine Reinigungs- und	
Sicherheitshinweise	6	Wartungsarbeiten.....	12
Bildzeichen in der Betriebsanleitung ...	6	Lagerung.....	12
Bildzeichen auf dem Gerät.....	6	Entsorgung/Umweltschutz	12
Allgemeine Sicherheitshinweise.....	6	Ersatzteile/Zubehör	13
Montage	9	Garantie	14
Erstinbetriebnahme	9	Reparatur-Service	15
Bedienung	9	Service-Center	15
Arbeitshinweise		Importeur	15
Unkrautvernichter.....	9	Original-	
Ein- und Ausschalten.....	10	EG-Konformitätserklärung	140
		Explosionszeichnung	153

Einleitung

Herzlichen Glückwunsch zum Kauf Ihres neuen Gerätes. Sie haben sich damit für ein hochwertiges Gerät entschieden. Dieses Gerät wurde während der Produktion auf Qualität geprüft und einer Endkontrolle unterzogen. Die Funktionsfähigkeit Ihres Gerätes ist somit sichergestellt.

Es ist nicht auszuschließen, dass sich in Einzelfällen am oder im Gerät Restmengen von Schmierstoffen befinden. Dies ist kein Mangel oder Defekt und kein Grund zur Besorgnis.



Die Betriebsanleitung ist Bestandteil dieses Gerätes. Sie enthält wichtige Hinweise für Sicherheit, Gebrauch und Entsorgung. Machen Sie sich vor der Benutzung des Gerätes mit allen Bedien- und Sicherheitshinweisen vertraut. Benutzen Sie das Gerät nur wie beschrieben und für die angegebenen Einsatzbereiche. Bewahren Sie die Betriebsanleitung gut auf und händigen Sie alle Unterlagen bei Weitergabe des Gerätes an Dritte mit aus.

Bestimmungsgemäße Verwendung

Der Heissluft-Unkrautvernichter ist zum Entfernen von Unkraut zwischen Gehwegplatten, an Mauerwerken, auf gepflasterten Flächen, in Beeten sowie in Rasenflächen während der Wachstumsperiode, zum Entfernen von Farbanstrichen, zum Erwärmen (z. B. von Schrumpfschläuchen) und zum Verformen und Verschweißen von Kunststoffen geeignet. Es kann zum Lösen von Klebeverbindungen und zum Entzünden von Grillkohle verwendet werden. Dieses Gerät ist nicht zur gewerblichen Nutzung geeignet. Bei gewerblichem Einsatz erlischt die Garantie.

Jede andere Verwendung, die in dieser Betriebsanleitung nicht ausdrücklich zugelassen wird, kann zu Schäden am Gerät führen und eine ernsthafte Gefahr für den Benutzer darstellen.

Die Benutzung des Gerätes im Regen oder in feuchter Umgebung ist verboten.

Der Hersteller haftet nicht für Schäden, die durch bestimmungswidrigen Gebrauch oder falsche Bedienung verursacht wurden.

Allgemeine Beschreibung

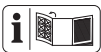

Die Abbildungen finden Sie auf der vorderen und hinteren Ausklappseite.

Lieferumfang

Nehmen Sie das Gerät vorsichtig aus der Packung und prüfen Sie, ob die nachfolgenden Teile vollständig sind:

- Heissluft-Unkrautvernichter
- Kegeldüse
- Reduzierdüse
- Flächendüse
- Spachteldüse
- Grillanzünderdüse
- Betriebsanleitung

Funktionsbeschreibung

Bei diesem Gerät handelt es sich um einen Heissluft-Unkrautvernichter, der eine maximale Austrittstemperatur von 650 °C am Düsenausgang erreicht.

Die Funktion der Bedienteile entnehmen Sie bitte den nachfolgenden Beschreibungen.

Übersicht

- | | | |
|----------|----|--------------------|
| A | 1 | Netzkabel |
| | 2 | Kabelzugentlastung |
| | 3 | Verlängerungsrohr |
| | 4 | Lufteinlass |
| | 5 | Gerätegehäuse |
| | 6 | Hitzeschild |
| | 7 | Kegeldüse |
| | 8 | Standbügel |
| | 9 | Ein-/Aus-Schalter |
| | 10 | Handgriff |
| B | 11 | Spachteldüse |
| | 12 | Flächendüse |
| | 13 | Reduzierdüse |
| | 14 | Grillanzünderdüse |

- | | | |
|----------|----|---------------|
| B | 15 | Geräte kabel |
| | 16 | Gehäusedeckel |

- | | | |
|----------|----|-------------|
| E | 17 | Ausblasrohr |
|----------|----|-------------|

Technische Daten

Heissluft-

Unkrautvernichter.....PUV 2000 C2

Aufnahmeleistung des Motors P ...2000 W

Netzspannung U..... 230 V~; 50 Hz

Schutzklasse..... □ II

Temperatur (Düsenausgang)...max. 650 °C

Sicherheitshinweise

Achtung! Beim Gebrauch von Elektrowerkzeugen sind zum Schutz gegen elektrischen Schlag, Verletzungs- und Brandgefahr folgende grundsätzliche Sicherheitsmaßnahmen zu beachten:

Bildzeichen in der Betriebsanleitung

 **Gefahrenzeichen mit Angaben zur Verhütung von Personen- oder Sachschäden.**

 Gebotszeichen mit Angaben zur Verhütung von Schäden.

 Hinweiszeichen mit Informationen zum besseren Umgang mit dem Gerät.

Bildzeichen auf dem Gerät

 Lesen Sie die Bedienungsanleitung aufmerksam durch.

 Tragen Sie Schutzhandschuhe

 Tragen Sie eine Schutzbrille

 Nicht Regen oder Feuchtigkeit aussetzen.

 Achtung! Heiße Oberfläche. Es besteht Verbrennungsgefahr.

 Ziehen Sie sofort den Netzstecker, wenn das Netzkabel beschädigt oder durchtrennt wurde.

 Wechselstrom

 Schutzklasse II

 Elektrogeräte gehören nicht in den Hausmüll.

Allgemeine Sicherheitshinweise

 Dieses Gerät kann bei unsachgemäßem Gebrauch ernsthafte Verletzungen verursachen. Um Personen- und Sachschäden zu vermeiden, lesen und beachten Sie unbedingt die folgenden Sicherheitshinweise und machen Sie sich mit allen Bedienteilen gut vertraut.

 Vorsicht: So vermeiden Sie Unfälle und Verletzungen:

Vorbereitung

- Dieses Gerät kann von Kindern ab 8 Jahren und darüber sowie von Personen mit verringerten physischen, sensorischen oder

mentalen Fähigkeiten oder Mangel an Erfahrung und Wissen benutzt werden, wenn sie beaufsichtigt oder bezüglich des sicheren Gebrauchs des Gerätes unterwiesen wurden und die daraus resultierenden Gefahren verstehen. Kinder dürfen nicht mit dem Gerät spielen. Reinigung und Benutzer-Wartung dürfen nicht von Kindern ohne Beaufsichtigung durchgeführt werden.

- Kinder sollten beaufsichtigt werden, um sicherzustellen, dass sie nicht mit dem Gerät spielen
- Der Bediener oder Nutzer ist für Unfälle oder Schäden an anderen Menschen oder deren Eigentum verantwortlich.
- Benutzen Sie nur Ersatz- und Zubehörteile, die vom Hersteller geliefert und empfohlen werden. Der Einsatz von Fremdteilen führt zum sofortigen Verlust des Garantieanspruches.

Arbeiten mit dem Gerät



Vorsicht! So vermeiden Sie Geräteschäden und eventuell daraus resultierende Personenschäden:

- Benutzen Sie das Gerät nicht im Regen. Arbeiten Sie nur bei Tageslicht oder guter Beleuchtung.
- Arbeiten Sie mit dem Gerät nicht, wenn Sie müde oder unkonzentriert sind oder nach

der Einnahme von Alkohol oder Tabletten. Legen Sie immer rechtzeitig eine Arbeitspause ein. Gehen Sie mit Vernunft an die Arbeit.

- Hinterlassen Sie das Gerät nie unbeaufsichtigt am Arbeitsplatz.
- Ein Brand kann entstehen, wenn mit dem Gerät nicht sorgsam umgegangen wird.
 - Vorsicht bei Gebrauch der Geräte in der Nähe brennbarer Materialien.
 - Nicht für längere Zeit auf ein und dieselbe Stelle richten.
 - Nicht bei Vorhandensein einer explosionsfähigen Atmosphäre verwenden.
 - Wärme kann zu brennbaren Materialien geleitet werden, die verdeckt sind.
 - Nach Gebrauch auf den Ständer auflegen und abkühlen lassen, bevor es weggepackt wird.
 - Das Gerät nicht unbeaufsichtigt lassen, solange es in Betrieb ist.

Benutzung als Festbrennstoffanzünder / Benutzung der Grillanzünderdüse (14)

- Überprüfen, dass der Festbrennstoffanzünder sich in der richtigen Lage befindet.
- Vom Netz trennen, bevor er aus dem Feuer genommen wird.

- Vor dem Wegpacken den Festbrennstoffanzünder abkühlen lassen.
- Die Anschlussleitung oder andere brennbare Materialien dürfen nicht mit den heißen Teilen des Festbrennstoffanzünders in Berührung kommen.

Elektrische Sicherheit



Vorsicht: So vermeiden Sie Unfälle und Verletzungen durch elektrischen Schlag:

- Achten Sie darauf, dass die Netzspannung mit den Angaben des Typenschildes übereinstimmt.
- Schließen Sie das Gerät nur an eine Steckdose mit Fehlerstrom-Schutzeinrichtung RCD (Residual Current Device) mit einem Auslösestrom von nicht mehr als 30 mA an.
- Halten Sie das Gerät von Regen oder Nässe fern.
- Benutzen Sie das Netzkabel nicht, um den Netzstecker aus der Steckdose zu ziehen. Schützen Sie das Netzkabel vor Hitze, Öl und scharfen Kanten.
- Schalten Sie das Gerät aus und ziehen Sie den Netzstecker aus der Steckdose, wenn das Netzkabel beschädigt ist. Wenn die Anschlussleitung dieses Gerätes beschädigt wird, muss sie durch den Hersteller oder seinen Kundendienst oder eine ähnlich qua-

- lifizierte Person ersetzt werden, um Gefährdungen zu vermeiden.
- Verbinden Sie kein beschädigtes Netzkabel mit dem Stromnetz. Berühren Sie kein beschädigtes Netzkabel, solange es mit dem Stromnetz verbunden ist. Ein beschädigtes Netzkabel kann zum Berühren spannungsführender Teile führen.

Ergänzende Sicherheitshinweise



Vorsicht! Vermeiden Sie Verletzungs-, Brandgefahr und Gesundheitsgefährdungen:

- Ziehen Sie bei Gefahr den Netzstecker sofort aus der Steckdose.
- Verwenden Sie das Gerät niemals als Haartrockner.
- Richten Sie den heißen Luftstrom niemals auf Personen oder Tiere.
- Schauen Sie nicht direkt in die Düsenöffnung am Ausblasrohr.
- Berühren Sie die Düse nicht wenn diese heiß ist.
- Tragen Sie Schutzhandschuhe.
- Tragen Sie eine Schutzbrille.
- Ziehen Sie den Netzstecker bei Nichtgebrauch aus der Steckdose, aber auch bei Arbeitspausen sowie vor allen Arbeiten am Gerät, wie z. B. Wechsel der Düse.
- Halten Sie Abstand zwischen dem Düsenausgang und der zu bearbeitenden Fläche oder Werkstück. Das Gerät könnte

überhitzen.

- Das Gerät muss stets sauber, trocken und frei von Öl oder Schmierfetten sein.

B Montage

Gerät montieren:

1. Legen Sie das Gerät auf einen ebenen Untergrund.
2. Platzieren Sie das Gerätekabel (15) so im Gerät, dass es nicht vom Verlängerungsrohr (3) eingeklemmt wird oder über das Gerätegehäuse (5) steht (siehe Bild **B** ①).
Es ist hilfreich das Kabel in einer Schlaufe zu legen, damit es weniger Platz in Anspruch nimmt.
3. Setzen Sie den Gehäusedeckel (16) auf das Gerät und befestigen Sie ihn mit den beiden mitgelieferten Kreuzschlitzschrauben (siehe Bild **B** ②).
Der Gehäusedeckel (16) muss sich leicht aufsetzen lassen. Prüfen Sie gegebenenfalls, ob das Gerätekabel (15) bei der Montage eingeklemmt wurde.

Standbügel montieren:

4. Befestigen Sie den Standbügel (8), indem Sie ihn zunächst in eines der beiden Löcher hängen und anschließend durch leichtes Ziehen in das gegenüberliegende Loch am Gerätegehäuse (5) setzen (siehe Bild **B** ③).

Erstinbetriebnahme

Bei erster Anwendung kann etwas Rauch austreten. Der Rauch entsteht durch Bindemittel, die sich bei dem ersten Gebrauch durch die Wärme aus der Isolationsfolie der Heizung herauslösen.

Um einen zügigen Austritt zu erzielen, sollte das Gerät auf dem Standbügel (**A** 8) abgestellt werden.

Belüften Sie unbedingt das Arbeitsumfeld bei der ersten Anwendung. Sollte die Rauch-/Geruchsentwicklung zu stark sein, verlegen Sie die Erstinbetriebnahme ins Freie!

Bedienung

C Arbeitshinweise **Unkrautvernichter**

- Zum Entfernen von Unkraut eignet sich am besten die Kegeldüse (7).
- Der beste Zeitpunkt zum Beginn der Unkrautbeseitigung ist das Frühjahr.
- Die Unkrautbeseitigung ist am wirkungsvollsten wenn die Pflanze noch jung ist.
- Der Erfolg der Maßnahme ist nicht sofort sichtbar (siehe Abbildung **C**).
- Je nach Pflanzentyp reagieren diese nicht sofort auf die Wärmestrahlung bei der empfohlenen Einwirkdauer.
 - Junge, weichblättrige Pflanzen reagieren empfindlich auf die Behandlung und sind danach nicht mehr lebensfähig.
 - Hartlaubige Gräser sind sehr robust. Diese müssen öfter behandelt werden.
 - Ältere Pflanzen und Pflanzen mit harten Blättern, wie z. B. Disteln müssen regelmäßig in einem Abstand von 1-2 Wochen behandelt werden um diese erfolgreich auszutrocknen.
- Durch eine längere Einwirkzeit der Behandlung kann der sichtbare Teil der Pflanze auch abgebrannt werden.
- Ein Verbrennen der Pflanzen ist nicht zwingend notwendig. Beim Erhitzen trocknen die Blätter aus und das Unkraut stirbt ab.

- Bei der Behandlung von durchwachsenen Flächen muss diese am Anfang mehrfach in kurzen Zeiträumen wiederholt werden, damit sich bleibender Erfolg einstellen kann. Danach reichen längere Behandlungsabstände aus.
- Bei manchen Unkrautarten kann eine wiederholte Behandlung notwendig sein.

i Seien Sie sich bewusst, dass es nicht notwendig ist die Pflanzen zu verbrennen. Ein einfaches erhitzen reicht aus, um das Unkraut auszutrocknen und somit abzutöten.

D Ein- und Ausschalten

Gerät einschalten:

1. Formen Sie aus dem Ende des Verlängerungskabels eine Schlaufe und hängen Sie diese in die dafür vorgesehene Zugentlastung (2) am Handgriff (10) ein.
2. Stecken Sie den Netzstecker in eine passende Steckdose.
3. Schalten Sie das Gerät ein, indem Sie den Ein-/Ausschalter (9) drücken. Das Gerät erreicht nach ca. 1 Minute die volle Betriebstemperatur.

Gerät ausschalten:

1. Zum Ausschalten lassen Sie den Ein-/Ausschalter (9) los.
2. Stellen Sie das Gerät nach dem Gebrauch immer mit dem Standbügel (8) auf eine ebene, feuerfeste Unterlage, bis das Gerät abgekühlt ist.
3. Ziehen Sie den Netzstecker aus der Steckdose.

E Verwendung von Vorsatzdüsen



Vor dem Wechsel von Vorsatzdüsen muss die Vorsatzdüse (A 7/11/12/13/14), Ausblasrohr (17) und das Hitzechild (6) ausreichend abgekühlt sein, um Verbrennungen zu vermeiden.



Verschiedene Verwendungen sind möglich. Beachten Sie immer die Sicherheitsvorschriften und gehen Sie grundsätzlich mit Bedacht und Vorsicht mit dem Gerät um.

Reduzierdüse

Stecken Sie die Reduzierdüse (A 13) auf das Ausblasrohr (E 17) auf.

Verwenden Sie die Reduzierdüse (A 13) zum Erzielen einer punktuellen Hitze, wie z. B. zum Verschweißen von Kunststoffen (Folien, Schrumpfschläuche).



Achten Sie bei Verwendung der Reduzierdüse (A 13) besonders auf die Hitzeentwicklung am Bearbeitungspunkt. Verweilen Sie im Zweifel nicht zu lange an einer Stelle, um eine Überhitzung des Werkstücks zu vermeiden.

Flächendüse

Stecken Sie die Flächendüse (A 12) auf das Ausblasrohr (E 17) auf.

Verwenden Sie die Flächendüse (A 12) zum Erzielen einer flächigen Hitze. Sie ist dadurch besonders geeignet Kleber zu lösen oder Farben aufzuweichen.

 Achten Sie bei Verwendung der Flächendüse (A 12) besonders auf die Hitzeentwicklung an benachbarten Stellen des Bearbeitungspunktes. Damit im Zweifel kein angrenzendes Bauteil überhitzt wird.

Spachteldüse

Stecken Sie die Spachteldüse (A 11) auf das Ausblasrohr (E 17) auf.

Die Spachtelform der Düse dient der gezielten Heißluftzufuhr auf Farb- und Lackflächen. Das Entfernen der Farben und Lacke kann mit einer Spachtel und einem Schaber erfolgen. Die Spachteldüse (A 11) selbst ist nicht zum Entfernen der Farbe geeignet.

F Grillanzünderdüse

Stecken Sie die Grillanzünderdüse (14) auf das Ausblasrohr (E 17) auf.

Schalten Sie das Gerät mit dem Ein-/Ausschalter (D 9) ein.

Positionieren Sie die Grillanzünderdüse (14) unter der Grillkohle. Achten Sie darauf, dass nicht alle Öffnungen der Grillanzünderdüse (14) von Grillkohle bedeckt sind, sonst entsteht ein Hitzestau im Gerät und es besteht Brandgefahr. In wenigen Minuten ist die Grillkohle entzündet.

 Verwenden Sie auf keinen Fall weitere Methoden zum Entzünden von Grillkohle gleichzeitig mit der Grillanzünderdüse (14).

 Verwenden Sie die Grillanzünderdüse (14) ausschließlich für die wenigen Minuten die notwendig sind, um die Grillkohle zu entzünden.

 Verwenden Sie die Grillanzünderdüse (14) in keinem Fall für eine andere Anwendung.

Kegeldüse

Stecken Sie die Kegeldüse (7) auf das Ausblasrohr (E 17) auf.

Verwenden Sie die Kegeldüse (7) zum Entfernen von Unkraut.

 Zur Unkrautvernichtung setzen Sie die Kegeldüse für ca. 5-10 Sekunden auf die zu beseitigende Pflanze auf.

Bei höheren Pflanzen schrumpfen Sie diese, indem Sie die Pflanze im oberen Bereich kurz erwärmen. Setzen Sie dann die Kegeldüse auf die nun geschrumpfte Pflanze für 5-10 Sekunden auf. Der Idealabstand beträgt hierbei 3 cm (siehe Abbildung G).

Reinigung/Wartung/Lagerung

 Lassen Sie Arbeiten, die nicht in dieser Betriebsanleitung beschrieben sind, von einer von uns ermächtigten Kundendienststelle durchführen. Versuchen Sie nicht, das Gerät selbst zu reparieren, es sei denn, Sie besitzen hierfür eine Ausbildung. Verwenden Sie nur Originalteile.

- Bewahren Sie das Gerät an einem trockenen Ort und außerhalb der Reichweite von Kindern auf.

Allgemeine Reinigungs- und Wartungsarbeiten

- Halten Sie das Gerät stets sauber. Verwenden Sie zum Reinigen eine Bürste oder ein Tuch, aber keine Reinigungs- bzw. Lösungsmittel.

Lagerung

- Bewahren Sie das Gerät trocken und außerhalb der Reichweite von Kindern auf.
- Lassen Sie das Gerät abkühlen, bevor Sie das Gerät in geschlossenen Räumen abstellen.

Wir haften nicht für durch unsere Geräte hervorgerufene Schäden. Sofern diese durch unsachgemäße Reparatur oder den Einsatz von Nicht-Originalteilen bzw. durch nicht bestimmungsgemäßen Gebrauch verursacht werden.

Entsorgung/ Umweltschutz

Führen Sie Gerät, Zubehör und Verpackung einer umweltgerechten Wiederverwertung zu.



Elektrische Geräte gehören nicht in den Hausmüll.

Richtlinie 2012/19/EU über Elektro- und Elektronik-Altgeräte: Verbrauchte Elektrogeräte müssen getrennt gesammelt und einer umweltgerechten Wiederverwertung zugeführt werden.

Je nach Umsetzung in nationales Recht können Sie folgende Möglichkeiten haben:

- **an einer Verkaufsstelle zurückgeben:** Vertreiber von Lebensmitteln mit einer Gesamtverkaufsfläche von mindestens 800 Quadratmetern, die mehrmals im Kalenderjahr oder dauerhaft Elektro- und Elektronikgeräte anbieten und auf dem Markt bereitstellen, sind verpflichtet unentgeltlich alte Elektro- und Elektronikgeräte zurückzunehmen. Diese müssen bei der Abgabe eines neuen Elektro- oder Elektronikgerätes an einen Endnutzer ein Altgerät des Endnutzers der gleichen Geräteart, das im Wesentlichen die gleichen Funktionen wie das neue Gerät erfüllt, am Ort der Abgabe oder in unmittelbarer Nähe hierzu unentgeltlich zurückzunehmen sowie ohne Kauf eines Elektro- oder Elektronikgerätes auf Verlangen des Endnutzers bis zu drei Altgeräte pro Geräteart, die in keiner äußeren Abmessung größer als 25 Zentimeter sind, im Einzelhandelsgeschäft oder in unmittelbarer Nähe hierzu unentgeltlich zurückzunehmen.
- **an einer offiziellen Sammelstelle abgeben:** Geben Sie das Gerät an einer Verwertungsstelle ab. Die verwendeten Kunststoff- und Metallteile können sortenrein getrennt werden und so einer Wiederverwertung zugeführt werden. Fragen Sie hierzu unser Service-Center.
- **an den Hersteller/Inverkehrbringer zurücksenden:** Die Entsorgung Ihrer defekten, eingesendeten Geräte führen wir kostenlos durch. Fragen Sie hierzu unser Service-Center.

Nicht betroffen sind den Altgeräten beigefügte Zubehörteile und Hilfsmittel ohne Elektrobestandteile.

Ersatzteile/Zubehör

**Ersatzteile und Zubehör erhalten Sie unter
www.grizzlytools.shop**

Sollten Sie Probleme mit dem Bestellvorgang haben, verwenden Sie bitte das Kontaktformular. Bei weiteren Fragen wenden Sie sich an das „Service-Center“ (siehe Seite 15).

Pos. Betriebs- anleitung	Bezeichnung	Bestell-Nr.
A 7	Kegeldüse	91106310
A 11	Spachteldüse	91106313
A 12	Flächendüse	91106312
A 13	Reduzierdüse	91106314
A 14	Grillanzünderdüse	91106311

Garantie

Sehr geehrte Kundin, sehr geehrter Kunde, Sie erhalten auf dieses Gerät 3 Jahre Garantie ab Kaufdatum.

Im Falle von Mängeln dieses Produkts stehen Ihnen gegen den Verkäufer des Produkts gesetzliche Rechte zu. Diese gesetzlichen Rechte werden durch unsere im Folgenden dargestellte Garantie nicht eingeschränkt.

Garantiebedingungen

Die Garantiefrist beginnt mit dem Kaufdatum. Bitte bewahren Sie den original Kassenbon gut auf. Diese Unterlage wird als Nachweis für den Kauf benötigt. Tritt innerhalb von drei Jahren ab dem Kaufdatum dieses Produkts ein Material- oder Fabrikationsfehler auf, wird das Produkt von uns – nach unserer Wahl – für Sie kostenlos repariert oder ersetzt. Diese Garantieleistung setzt voraus, dass innerhalb der Drei-Jahres-Frist das defekte Gerät und der Kaufbeleg (Kassenbon) vorgelegt und schriftlich kurz beschrieben wird, worin der Mangel besteht und wann er aufgetreten ist. Wenn der Defekt von unserer Garantie gedeckt ist, erhalten Sie das reparierte oder ein neues Produkt zurück. Mit Reparatur oder Austausch des Produkts beginnt kein neuer Garantiezeitraum.

Garantiezeit und gesetzliche Mängelansprüche

Die Garantiezeit wird durch die Gewährleistung nicht verlängert. Dies gilt auch für ersetzte und reparierte Teile. Eventuell schon beim Kauf vorhandene Schäden und Mängel müssen sofort nach dem Auspacken gemeldet werden. Nach Ablauf der Garantiezeit anfallende Reparaturen sind kostenpflichtig.

Garantieumfang

Das Gerät wurde nach strengen Qualitätsrichtlinien sorgfältig produziert und vor Anlieferung gewissenhaft geprüft.

Die Garantieleistung gilt für Material- oder Fabrikationsfehler. Diese Garantie erstreckt sich nicht auf Produktteile, die normaler Abnutzung ausgesetzt sind und daher als Verschleißteile angesehen werden können (z. B. Vorsatzdüsen) oder für Beschädigungen an zerbrechlichen Teilen (z. B. Schalter).

Diese Garantie verfällt, wenn das Produkt beschädigt, nicht sachgemäß benutzt oder nicht gewartet wurde. Für eine sachgemäße Benutzung des Produkts sind alle in der Betriebsanleitung aufgeführten Anweisungen genau einzuhalten. Verwendungszwecke und Handlungen, von denen in der Betriebsanleitung abgeraten oder vor denen gewarnt wird, sind unbedingt zu vermeiden. Das Produkt ist lediglich für den privaten und nicht für den gewerblichen Gebrauch bestimmt. Bei missbräuchlicher und unsachgemäßer Behandlung, Gewaltanwendung und bei Eingriffen, die nicht von unserer autorisierten Service-Niederlassung vorgenommen wurden, erlischt die Garantie.

Abwicklung im Garantiefall

Um eine schnelle Bearbeitung Ihres Anliegens zu gewährleisten, folgen Sie bitte den folgenden Hinweisen:

- Bitte halten Sie für alle Anfragen den Kassenbon und die Artikelnummer (IAN 378139_2110) als Nachweis für den Kauf bereit.
- Die Artikelnummer entnehmen Sie bitte dem Typenschild.
- Sollten Funktionsfehler oder sonstige Mängel auftreten, kontaktieren Sie zunächst die nachfolgend benannte

Serviceabteilung **telefonisch** oder per **E-Mail**. Sie erhalten dann weitere Informationen über die Abwicklung Ihrer Reklamation.

- Ein als defekt erfasstes Produkt können Sie, nach Rücksprache mit unserem Kundenservice, unter Beifügung des Kaufbelegs (Kassenbons) und der Angabe, worin der Mangel besteht und wann er aufgetreten ist, für Sie portofrei an die Ihnen mitgeteilte Service-Anschrift übersenden. Um Annehmeprobeme und Zusatzkosten zu vermeiden, benutzen Sie unbedingt nur die Adresse, die Ihnen mitgeteilt wird. Stellen Sie sicher, dass der Versand nicht unfrei, per Sperrgut, Express oder sonstiger Sonderfracht erfolgt. Senden Sie das Gerät bitte inkl. aller beim Kauf mitgelieferten Zubehörteile ein und sorgen Sie für eine ausreichend sichere Transportverpackung.

Reparatur-Service

Sie können Reparaturen, **die nicht der Garantie unterliegen**, gegen Berechnung von unserer Service-Niederlassung durchführen lassen. Sie erstellt Ihnen gerne einen Kostenvoranschlag.

Wir können nur Geräte bearbeiten, die ausreichend verpackt und frankiert eingeschickt wurden.

Achtung: Bitte senden Sie Ihr Gerät gereinigt und mit Hinweis auf den Defekt an unsere Service-Niederlassung.

Nicht angenommen werden unfrei - per Sperrgut, Express oder mit sonstiger Sonderfracht - eingeschickte Geräte.

Die Entsorgung Ihrer defekten, eingesendeten Geräte führen wir kostenlos durch.

Service-Center

DE **Service Deutschland**
Tel.: 0800 54 35 111
E-Mail: grizzly@lidl.de
IAN 378139_2110

AT **Service Österreich**
Tel.: 0820 201 222
(0,15 EUR/Min.)
E-Mail: grizzly@lidl.at
IAN 378139_2110

CH **Service Schweiz**
Tel.: 0800 56 44 33
E-Mail: grizzly@lidl.ch
IAN 378139_2110

Importeur

Bitte beachten Sie, dass die folgende Anschrift keine Serviceanschrift ist. Kontaktieren Sie zunächst das oben genannte Service-Center.

Grizzly Tools GmbH & Co KG
Stockstädter Straße 20
63762 Großostheim
Germany
www.grizzlytools.de

Content

Introduction	16	Surface nozzle.....	22
Intended Use.....	17	Spatula nozzle	22
General description.....	17	Grill lighter nozzle	23
Extent of the delivery	17	Conical nozzle	23
Functional description	17	Cleaning/maintenance/storage. 23	
Overview.....	17	General cleaning and	
Technical specifications.....	17	maintenance work.....	23
Safety information	18	Storage.....	23
Symbols used in the instructions	18	Waste disposal and	
Symbols on the device	18	environmental protection	23
General notes on safety	18	Spare parts/Accessories	24
Assembly.....	21	Guarantee	25
Initial start-up.....	21	Repair Service.....	26
Operation	21	Service-Center.....	26
Working instructions Weed killer.....	21	Importer	26
Switching on and off	22	Translation of the original	
Use of adapter nozzles	22	EC declaration of conformity ...	141
Restrictor.....	22	Exploded Drawing	153

Introduction

Congratulations on the purchase of your new device. With it, you have chosen a high quality product. During production, this equipment has been checked for quality and subjected to a final inspection. The functionality of your equipment is therefore guaranteed. It cannot be ruled out that residual quantities of lubricants will remain on or in the equipment/hose lines in isolated cases. This is not a fault or defect and it represents no cause for concern.



The operating instructions constitute part of this product. They contain important information on safety, use and disposal. Before using the product, familiarise yourself with all of the operating and safety instructions. Use the product only as described and for the applications specified. Keep this manual safely and in the event that the product is passed on, hand over all documents to the third party.

Intended Use

The hot air weed killer is suitable for removing weeds between paving slabs, on plastered surfaces, masonry, in flower beds and lawn areas during growth periods, as well as for removing coats of paint, for heating (for example, shrink tubing), and for reshaping and welding plastics.

It can be used to loosen adhesive joints and to ignite charcoal.

This equipment is not suitable for commercial use. Commercial use will invalidate the guarantee. Any other use that is not explicitly approved in these instructions may result in damage to the equipment and represent a serious danger to the user.

The use of the device in the rain or a damp environment is prohibited.

The manufacturer is not liable for damage which is caused through inappropriate use or incorrect operation.

General description

Extent of the delivery

Carefully unpack the appliance and check that it is complete:

- Electric Weed Burner
- Conical nozzle
- Restrictor
- Surface nozzle
- Spatula nozzle
- Grill lighter nozzle
- Instruction Manual

Functional description

This tool is a hot air weed killer that reaches a maximum discharge temperature of 650 °C at the nozzle outlet.

Please refer to the descriptions below for information on how the operating elements work.

Overview

- | | | |
|----------|----|----------------------|
| A | 1 | Mains cable |
| | 2 | Cable strain relief |
| | 3 | Extension tube |
| | 4 | Air inlet |
| | 5 | Tool housing |
| | 6 | Heat shield |
| | 7 | Conical nozzle |
| | 8 | Stand bracket |
| | 9 | ON/OFF switch |
| | 10 | Handle |
| | 11 | Spatula nozzle |
| | 12 | Surface nozzle |
| | 13 | Restrictor |
| | 14 | Grill lighter nozzle |
| B | 15 | Tool cable |
| | 16 | Housing cover |
| E | 17 | Blow-off pipe |

Technical specifications

Electric Weed Burner ..PUV 2000 C2

Motor input power P.....2000 W
Mains voltage U 230 V~, 50 Hz
Safety class II
Temperature (nozzle outlet)max. 650 °C

Safety information

Caution! When using power tools, observe the following basic safety measures for the prevention of electric shocks and the risk of injury and fire:

Symbols used in the instructions

 **Hazard symbols with information on prevention of personal injury and property damage.**

 Precaution symbol with information on prevention of harm / damage.

 Notice symbol with information on how to handle the device properly

Symbols on the device

 Read carefully before use.

 Wear safety gloves

 Wear safety goggles

 Do not expose to rain or moisture.

 Caution! Hot surface.
Risk of burns.

 Pull out mains plug immediately, if the mains cable is damaged or severed.

 Alternating current

 Safety class II

 Electrical machines do not belong with domestic waste.

General notes on safety

 This device may cause serious injury if used improperly. To avoid personal injury and damage to property, read and comply with the following safety instructions and familiarise yourself with all control elements.

 Caution: This is how to avoid accidents and injuries:

Preparation

- This appliance can be used by children aged from 8 years and above and persons with reduced physical, sensory or mental capabilities or lack of experience and knowledge if they have been given supervision or instruction concerning use of the appliance in a safe way and understand the hazards involved. Children shall

not play with the appliance. Cleaning and user maintenance shall not be made by children without supervision.

- Children should be supervised to ensure that they do not play with the appliance.
- The operator or user is responsible for any accidents or personal injury and/or material damage to third parties or their property.
- Only use spare parts and accessories which are supplied and recommended by the manufacturer. Using externally produced parts results in the immediate loss of the warranty claim.

Using the device



Caution! This is how to avoid damage to the equipment and possible personal injuries resulting from this:

- Do not use the device in the rain. Only work in daylight or at good light.
- If you are tired or lacking in concentration or have consumed alcohol or tablets, do not work with the device. Always have a break on time. Work using common sense.
- Never leave the device unat-

tended at the workplace.

- A fire can develop if the device is not handled carefully.
 - Be careful when using the devices near flammable materials.
 - Do not point at the same location for an extended period of time.
 - Do not use in an explosive atmosphere.
 - Heat can be passed to flammable materials that are hidden.
 - After using the device, put it on the stand and allow it to cool down before it is packed away.
 - Do not leave the device unattended as long as it is in operation.

Use as a solid fuel lighter / use of the grill lighter nozzle (14)

- Check that the solid fuel lighter is in the correct position.
- Isolate from the mains before removing it from the fire.
- Allow the solid fuel lighter to cool down before packing it away.
- The connection cable or other flammable materials must not come into contact with the hot parts of the solid fuel lighter.

Electrical safety



Caution: This is how to avoid accidents and injuries by an electric shock:

- Make sure that the mains voltage matches the details on the type plate.
- Connect the device only to a socket with a residual current circuit breaker (RCD) with a tripping current of not more than 30 mA.
- Keep the appliance away from rainy or wet conditions.
- Do not use the mains cable to pull the plug from the socket. Protect the mains cable from heat, oil and sharp edges.
- Switch the device off and pull the mains plug out of the socket if the mains cable is damaged. If the connection cable of this device is damaged, it must be replaced by the manufacturer or their customer service or by a similarly qualified person in order to avoid hazards.
- Do not connect a damaged mains cable to the power supply. Do not touch a damaged mains cable as long as it is connected to the power supply. A damaged mains cable can result in voltage-carrying parts being touched.

Additional safety information



Caution! Avoid injury, fire and health risks:

- If in danger, immediately remove the mains plug from the socket.
- Never use the device as a hair dryer
- Never direct the hot air flow at people or animals.
- Do not look directly into the nozzle opening on the blow-off pipe.
- Do not touch the nozzle when it is hot.
- Wear safety gloves.
- Wear safety goggles.
- Remove the mains plug from the socket when not in use as well as when taking a break from working or while carrying out work on the device, e.g. changing the nozzle.
- Maintain distance between the nozzle outlet and the surface or workpiece you are working on. The device could overheat.
- The device must always be kept clean, dry and free of oil or lubricating greases.

B Assembly

Assembling the tool:

1. Place the tool on a flat surface.
2. Place the tool cable (15) in the tool so that it is not pinched by the extension tube (3) nor protrudes over the tool housing (5) (see illustration **B** ①). It is helpful to put the cable in a loop so that it takes up less space.
3. Place the housing cover (16) on the tool and secure it with the two Phillips screws supplied (see illustration **B** ②). The housing cover (16) must be easy to put on. If necessary, check whether the tool cable (15) was pinched during installation.

Mounting the stand bracket:

4. Attach the stand bracket (8) by first hanging it in one of the two holes and then placing it in the opposite hole on the tool housing (5) by pulling gently (see illustration **B** ③).

Initial start-up

When used for the first time, some smoke may escape. The smoke is caused by binders which are removed from the insulating film of the heater by the heat during first use.

To achieve a quick discharge, the tool should be placed on the standing bracket (**A** 8).

Be sure to ventilate the working environment during first use. If the smoke/odour is too strong, move the initial start-up to outside!

Operation

C Working instructions Weed killer

- The conical nozzle (7) is best suited to remove weeds.
- The best time to begin removing weeds is the spring.
- Weed removal is most effective when the plant is still young.
- The success of actions using the tool will not be immediately visible (see illustration **C**).
- Depending on the plant type, it may not respond immediately to the heat for the recommended exposure time.
 - Young, soft-leaved plants are sensitive to the treatment and afterwards they are no longer viable.
 - Hard-leaved grasses are very robust. They have to be treated more frequently.
 - Older plants and plants with hard leaves, such as thistles, have to be treated more regularly at 1-2 week intervals in order to successfully dry them out.
- The visible part of the plant can also be scorched for a longer exposure time during treatment.
- Scorching the plants is not absolutely necessary. Heating them dries out the leaves and any weeds die.
- When treating areas filled with roots, you will have to repeat treatments several times in short periods for lasting success. After this, longer treatment intervals will suffice.
- With some weeds, you may have to repeat the treatment.

i Be aware that it is not necessary to burn the plants. Simple heating is sufficient to dry out the weeds and thus kill them.

D Switching on and off

Switching the tool on:

1. Form a loop from the end of the extension cable and hook it into the strain relief (2) provided on the handle (10).
2. Insert the mains plug into a wall power outlet.
3. Switch on the tool by pressing the On/Off switch (9).

After approximately 1 minute, the tool will reach the full operating temperature.

Switching the tool off:

1. To turn off, release the ON/OFF switch (9).
2. After using the tool, always place it on the stand bracket (8) on an even, fire-proof surface until the tool has cooled down.
3. Remove the mains plug from the power outlet.

E Use of adapter nozzles

! Before exchanging adapter nozzles, the adapter nozzle (A 7/11/12/ 13/14), blow-off pipe (17) and heat shield (6) must have cooled down sufficiently to avoid burns.

i Various uses are possible. Always comply with the safety instructions and always handle the device with care and caution.

Restrictor

Place the restrictor (A 13) on the blow-off pipe (E 17). Use the restrictor (A 13) to obtain selective heat, e.g. to seal plastics (films, shrink tubing).

i When using the restrictor (A 13), pay particular attention to the heat development at the cutting point. If in doubt, do not stay in the same place for too long in order to avoid overheating the workpiece.

Surface nozzle

Place the surface nozzle (A 12) on the blow-off pipe (E 17). Use the surface nozzle (A 12) to obtain heat over a large surface. It is especially suitable for dissolving adhesive or softening paints.

i When using the surface nozzle (A 12), pay particular attention to the heat development in adjacent locations of the cutting point. So that in cases of doubt, no adjacent component is overheated.

Spatula nozzle

Place the spatula nozzle (A 11) on the blow-off pipe (E 17). The spatula form of the nozzle serves the purpose of the targeted hot air supply to paint and lacquer surfaces. The paints and lacquers can be removed with a spatula and scraper. The spatula (A 11) itself is not suitable for removing paint.

F Grill lighter nozzle

Place the grill lighter nozzle (14) on the blow-off pipe (E 17).

Turn the device on using the on/off switch (D 9).

Place the grill lighter nozzle (14) below the charcoal. Make sure that the openings of the grill lighter nozzle (14) are not covered by charcoal as this creates heat accumulation in the unit, which is a potential fire hazard. In just a few minutes the charcoal is ignited.



Never use other methods for igniting charcoal at the same time while using the grill lighter nozzle (14).



Use the grill lighter nozzle (14) only for the few minutes necessary to ignite the charcoal.



Never use the grill lighter nozzle (14) for any other application.

Conical nozzle

Place the conical nozzle (7) on the blow-off pipe (E 17).

Use the conical nozzle (7) to remove weeds.



To eliminate weeds, use the conical nozzle on the plant to be removed for approx. 5-10 seconds.

For higher plants, you can shrink them by briefly heating the upper part of the plant. Then, use the conical nozzle on the shrunken plant for 5-10 seconds. The ideal spacing is 3 cm (see illustration G).

Cleaning/maintenance/storage



Ask our service centre to carry out any work that is not described in these instructions. Do not try to repair the device by yourself, unless you have professional training. Use only original parts.

- Store the device in a dry place and out of reach of children.

General cleaning and maintenance work

- Always keep the device clean. Use a brush or cloth for cleaning, but do not use any cleaning agents or solvents.

Storage

- Store the appliance in a dry place well out of reach of children.
- Give the device time to cool down before you store the device in an enclosed space.

We are not liable for damages caused by our equipment. Insofar as these are caused by improper repair or the use of non-original parts or use contrary to instructions.

Waste disposal and environmental protection

The device, accessories and packaging should be properly recycled.



Electrical machines do not belong with domestic waste.

Directive 2012/19/EU on waste electrical and electronic equipment: Used electrical devices must be collected separately for disposal and recycled in an environmentally sound manner.

Depending on the implementation in national law, you may have the following options:

- **Return to a shop:** Food retailers with a total sales area of at least 800 square metres that offer electric and electronic devices multiple times a year or permanently and distribute them on the market are obligated to take back old electric and electronic devices at no charge. When handing a new electric or electronic device to an end user, they have to take back an old device of the same kind from the end user that essentially fulfils the same functions as the new device at the site of handover or in the immediate vicinity at no charge as well as take back up

to three old devices per device type with external dimensions no larger than 25 centimetres in the retail shop or the immediate vicinity at no charge without the purchase of an electric or electronic device at the request of the end customer.

- **Hand over to an official collection point:** Take the device to a recycling plant. The plastic and metal parts used on your device can be properly sorted according to materials and grades and efficiently recycled. Please contact our service centre for more information.
- **Return to the manufacturer/distributor:** We will dispose of any defective devices that you send to us free of charge. Please contact our service centre for more information.

This does not affect accessories enclosed with the old devices or tools without any electrical components.

Spare parts/Accessories

Spare parts and accessories can be obtained at www.grizzlytools.shop

If you have issues ordering, please use the contact form. If you have any other questions, contact the service centre (see "Service-Center" Page 26).

Position instruction manual	Description	Order No.
A 7	Conical nozzle	91106310
A 11	Spatula nozzle	91106313
A 12	Surface nozzle	91106312
A 13	Restrictor	91106314
A 14	Grill lighter nozzle	91106311

Guarantee

Dear Customer,

This equipment is provided with a 3-year guarantee from the date of purchase.

In case of defects, you have statutory rights against the seller of the product. These statutory rights are not restricted by our guarantee presented below.

Terms of Guarantee

The term of the guarantee begins on the date of purchase. Please retain the original receipt. This document is required as proof of purchase.

If a material or manufacturing defect occurs within three years of the date of purchase of this product, we will repair or replace – at our choice – the product for you free of charge. This guarantee requires the defective equipment and proof of purchase to be presented within the three-year period with a brief written description of what constitutes the defect and when it occurred.

If the defect is covered by our guarantee, you will receive either the repaired product or a new product. No new guarantee period begins on repair or replacement of the product.

Guarantee Period and Statutory Claims for Defects

The guarantee period is not extended by the guarantee service. This also applies for replaced or repaired parts. Any damages and defects already present at the time of purchase must be reported immediately after unpacking. Repairs arising after expiry of the guarantee period are chargeable.

Guarantee Cover

The equipment has been carefully produced in accordance with strict quality guidelines and conscientiously checked prior to delivery.

The guarantee applies for all material and manufacturing defects. This guarantee does not extend to cover product parts that are subject to normal wear and may therefore be considered as wearing parts (e.g. adapter nozzle) or to cover damage to breakable parts (e.g. switches).

This guarantee shall be invalid if the product has been damaged, used incorrectly or not maintained. Precise adherence to all of the instructions specified in the operating manual is required for proper use of the product. Intended uses and actions against which the operating manual advises or warns must be categorically avoided.

The product is designed only for private and not commercial use. The guarantee will be invalidated in case of misuse or improper handling, use of force, or interventions not undertaken by our authorised service branch.

Processing in Case of Guarantee

To ensure quick handling of you issue, please follow the following directions:

- Please have the receipt and identification number (IAN 378139_2110) ready as proof of purchase for all enquiries.
- Please find the item number on the rating plate.
- Should functional errors or other defects occur, please initially contact the service department specified below by **telephone** or by **e-mail**. You will then receive further information on the processing of your complaint.



- After consultation with our customer service, a product recorded as defective can be sent postage paid to the service address communicated to you, with the proof of purchase (receipt) and specification of what constitutes the defect and when it occurred. In order to avoid acceptance problems and additional costs, please be sure to use only the address communicated to you. Ensure that the consignment is not sent carriage forward or by bulky goods, express or other special freight. Please send the equipment inc. all accessories supplied at the time of purchase and ensure adequate, safe transport packaging.

Repair Service

For a charge, **repairs not covered by the guarantee** can be carried out by our service branch, which will be happy to issue a cost estimate for you.

We can handle only equipment that has been sent with adequate packaging and postage.

Attention: Please send your equipment to our service branch in clean condition and with an indication of the defect.

Equipment sent carriage forward or by bulky goods, express or other special freight will not be accepted.

We will dispose of your defective devices free of charge when you send them to us.

Service-Center

GB Service Great Britain
Tel.: 0800 4047 657
E-Mail: grizzly@lidl.co.uk
IAN 378139_2110

MT Service Malta
Tel.: 80062230
E-Mail: grizzly@lidl.com.mt
IAN 378139_2110

Importer

Please note that the following address is not a service address. Please initially contact the service centre specified above.

Grizzly Tools GmbH & Co. KG
Stockstädter Straße 20
DE-63762 Großostheim
GERMANY
www.grizzlytools.de

Tabele des matières

Introduction	27	Embout de surface	34
Fins d'utilisation.....	28	Embout racloir	34
Description générale	28	Embout d'allumage de barbecue	34
Volume de la livraison	28	Buse conique.....	34
Description du fonctionnement	28		
Vue d'ensemble	28		
Caractéristiques		Nettoyage / entretien /	
techniques	28	 rangement	35
Consignes de sécurité.....	29	Principaux travaux de nettoyage	
Symboles utilisés dans le		et de maintenance.....	35
mode d'emploi	29	Rangement.....	35
Pictogrammes sur l'appareil.....	29		
Consignes de sécurité générales	29	Élimination et protection de	
Montage	32	l'environnement.....	35
Première mise en service.....	32	Pièces de rechange /	
Utilisation	32	 Accessoires	36
Consignes de travail comme		Garantie France	37
désherbeur.....	32	Garantie Belgique	39
Mise en marche et arrêt.....	33	Service Réparations	40
Utilisation des embouts	33	Service-Center	40
Embout de réduction.....	33	Importateur	40
		Traduction de la déclaration	
		de conformité CE originale	142
		Vue éclatée	153

Introduction

Toutes nos félicitations pour l'achat de votre nouvel appareil. Vous avez ainsi choisi un produit de qualité supérieure.

La qualité de l'appareil a été vérifiée pendant la production et il a été soumis à un contrôle final. Le fonctionnement de votre appareil est donc ainsi garanti. Il n'est pas à exclure que dans certains cas isolés, il demeure dans l'appareil des quantités résiduelles de lubrifiants industriels. Ceci n'est pas un défaut ou un vice et on ne doit pas s'inquiéter à ce sujet.



La notice d'utilisation fait partie de ce produit. Elle contient des instructions importantes pour la sécurité, l'utilisation et l'élimination des déchets. Avant d'utiliser ce produit, lisez attentivement les consignes d'emploi et de sécurité. N'utilisez le produit que tel que décrit et uniquement pour les domaines d'emploi indiqués. Conservez cette notice et remettez-la avec tous les documents si vous cédez le produit à un tiers.

Fins d'utilisation

Le désherbeur-décapeur thermique est destiné à éliminer les mauvaises herbes entre des dalles, sur des murs, des surfaces pavées, des parterres et dans les pelouses pendant la période de croissance, à décapier les couches de peinture, à chauffer (p. ex. les gaines thermorétractables) et pour façonner et souder des plastiques. Il peut être utilisé pour dissoudre des liaisons collées, pour allumer le charbon de bois. Cet appareil n'est pas adapté à une utilisation commerciale. Toute utilisation commerciale met fin à la garantie. Toute autre utilisation qui n'est pas autorisée expressément dans ce mode d'emploi peut conduire à un endommagement de l'appareil et présenter un réel danger pour l'utilisateur. L'utilisation de l'appareil est interdite sous la pluie ou dans un environnement humide. Le fabricant n'est pas responsable des dommages causés par une utilisation non conforme aux prescriptions ou par un maniement fautif.

Description générale



Vous trouverez les illustrations correspondantes à l'arrière et à l'avant de ce document, sur la couverture.

Volume de la livraison

Déballer l'appareil et vérifiez que la livraison est complète :

- Désherbeur-décapeur thermique
- Buse conique
- Embout de réduction
- Embout de surface
- Embout racloir
- Embout d'allumage de barbecue
- Notice d'utilisation

Description du fonctionnement

Cet appareil est un désherbeur-décapeur thermique qui atteint une température de sortie maximale de 650 °C au niveau de la sortie de buse.

Pour savoir quelles fonctions remplissent les éléments de commande, veuillez vous reporter aux descriptions suivantes.

Vue d'ensemble

- | | | |
|----------|----|---------------------------------------|
| A | 1 | Cordon d'alimentation |
| | 2 | Dispositif anti-traction de câble |
| | 3 | Tube de rallonge |
| | 4 | Entrée d'air |
| | 5 | Carter de l'appareil |
| | 6 | Écran de protection contre la chaleur |
| | 7 | Buse conique |
| | 8 | Étrier de support |
| | 9 | Interrupteur Marche/Arrêt |
| | 10 | Poignée |
| | 11 | Embout racloir |
| | 12 | Embout de surface |
| | 13 | Embout de réduction |
| | 14 | Embout d'allumage de barbecue |
| B | 15 | Câble de commande |
| | 16 | Couvercle du boîtier |
| E | 17 | Tuyau de décharge |

Caractéristiques techniques

Désherbeur

Thermique..... PUV 2000 C2

Puissance absorbée du moteur P.. 2000 W

Tension de réseau..... 230 V~, 50 Hz

Classe de protection..... II

Température (sortie de buse) ..max. 650 °C

Consignes de sécurité

Attention ! En cas d'utilisation d'outils électriques, afin de se protéger contre les chocs électriques, les risques de blessure et d'incendie, les mesures de sécurité fondamentales suivantes doivent être observées :

Symboles utilisés dans le mode d'emploi



Signes de danger (au lieu du point d'exclamation, on peut expliquer danger) avec conseils de prévention des accidents sur les personnes ou des dégâts matériels.



Signes indicatifs avec conseils de prévention des dégâts.



Signes de conseils avec des informations pour une meilleure manipulation de l'appareil.

Pictogrammes sur l'appareil



Lire attentivement avant utilisation.



Portez des gants de protection



Portez des lunettes de protection



Ne pas exposer à la pluie ou à l'humidité.



Attention! Surfaces brûlantes. Risques de brûlures.



Débranchez immédiatement la fiche secteur si le cordon d'alimentation est endommagé ou sectionné.



Courant alternatif



Classe de protection II



Les machines n'ont pas leur place dans les ordures ménagères.

Consignes de sécurité générales



En cas d'utilisation inappropriée, cet appareil peut provoquer des blessures graves. Afin d'éviter les dommages aux personnes et aux biens, veuillez lire et respecter absolument les consignes de sécurité suivantes et familiarisez-vous avec tous les éléments de commande.



Attention : Vous éviterez ainsi les accidents et les blessures :

Préparation

- Cet appareil peut être utilisé par des enfants à partir de 8 ans et plus et par des personnes ayant des capacités physiques, sensorielles ou mentales réduites ou un manque d'expérience et de connaissances à condition qu'elles aient reçu une supervision ou des instructions concernant l'utilisation de l'appareil en toute sécurité et qu'elles comprennent les dangers encourus. Les enfants ne doivent pas jouer avec l'appareil. Le nettoyage et l'entretien par l'utilisateur ne doivent pas être effectués par des enfants sans surveillance.
- Il convient de surveiller les enfants pour s'assurer qu'ils ne jouent pas avec l'appareil.
- L'opérateur ou l'utilisateur est responsable des accidents ou des dommages causés aux autres personnes ou à leurs objets personnels.
- Utilisez uniquement des accessoires et pièces de rechanges livrés et recommandés par le fabricant. L'utilisation de pièces étrangères provoque la perte immédiate du droit à la garantie.

Travailler avec l'appareil



Attention ! Vous éviterez ainsi les dommages sur l'appareil et les dommages aux personnes qui pourraient en résulter :

- N'utilisez pas l'appareil sous la pluie. Travaillez uniquement à la lumière du jour ou sous un bon éclairage.
- Ne pas utiliser cet appareil si vous êtes fatigué ou déconcentré, ou après avoir ingéré de l'alcool ou des médicaments. Prenez toujours des pauses en temps utile. Travaillez de manière raisonnable.
- Ne laissez jamais l'appareil sans surveillance sur le poste de travail.
- Un incendie peut se déclarer si l'appareil n'est pas manipulé avec précaution.
 - Attention à l'utilisation de l'appareil à proximité de matériaux inflammables.
 - Ne pas orienter l'appareil trop longtemps sur un seul et même endroit.
 - Ne pas utiliser en présence d'une atmosphère explosive.
 - La chaleur peut se propager à des matériaux inflammables cachés.
 - Après l'utilisation, posez-le sur le pied et laissez-le refroidir avant de le ranger.

- L'appareil ne doit pas être laissé sans surveillance lorsque l'appareil est sous tension.

Utilisation en tant qu'allumeur de combustibles solides / Utilisation de l'embout d'allumage de barbecue (14)

- Vérifier que l'allumeur de combustibles solides est dans la bonne position.
- Débrancher avant de le retirer du feu.
- Avant le rangement, laisser refroidir l'allumeur de combustibles solides.
- Le cordon de raccordement ou d'autres matériaux inflammables ne doivent pas entrer en contact avec les parties chaudes de l'allumeur de combustibles solides.

Sécurité électrique



Attention : Vous éviterez ainsi les accidents et les blessures par décharge électrique :

- Veillez à ce que la tension secteur soit conforme aux indications sur la plaque signalétique.
- Ne raccordez l'appareil qu'à une prise protégée par un disjoncteur différentiel (Residual Current Device) avec un courant de mise au repos ne dépassant pas 30 mA.

- Protégez l'appareil de la pluie ou de l'humidité.
- N'utilisez pas le câble d'alimentation pour retirer la fiche de la prise. Protégez le cordon d'alimentation de la chaleur, de l'huile et des bords coupants.
- Éteignez l'appareil et débranchez sa fiche mâle de la prise de courant, si le cordon d'alimentation est endommagé. Si le câble d'alimentation est endommagé, il doit être remplacé par le fabricant, son service après-vente ou des personnes de qualification similaire afin d'éviter un danger.
- Ne branchez aucun cordon d'alimentation endommagé sur le réseau électrique. Ne touchez aucun cordon d'alimentation endommagé tant que celui-ci est branché sur le réseau électrique. Un câble d'alimentation endommagé peut entrer en contact avec des pièces sous tension.

Consignes de sécurité complémentaires



Prudence ! Évitez les risques de blessures, d'incendie et pour la santé :

- En cas de danger, débranchez immédiatement la fiche secteur de la prise de courant.
- N'utilisez jamais l'appareil comme sèche-cheveux

- Ne dirigez jamais le flux d'air chaud sur des personnes ou des animaux.
- Ne regardez pas directement dans l'orifice de la buse sur le tuyau de décharge.
- Ne touchez pas la buse lorsqu'elle est chaude.
- Veuillez porter des gants de protection.
- Portez des lunettes de protection.
- Débranchez la fiche secteur de la prise de courant si l'appareil n'est pas utilisé, mais également pendant les pauses et avant tous travaux sur l'appareil, par ex. le remplacement de la buse.
- Maintenez une distance entre la sortie de la buse et la surface à traiter ou la pièce à usiner. L'appareil pourrait surchauffer.
- L'appareil doit toujours être propre, sec et exempt d'huile ou de graisses.

B Montage

Assembler l'appareil :

1. Posez l'appareil sur un support plan.
2. Placez le câble de l'appareil (15) de sorte qu'il ne soit pas coincé par le tube de rallonge (3) ou qu'il ne passe pas au-dessus du carter de l'appareil (5) (voir fig. **B** ①).
Placer le câble en réalisant une boucle est judicieux pour qu'il prenne moins de place.
3. Posez le couvercle du boîtier (16) sur l'appareil et fixez-le avec les deux vis à tête cruciforme fournies (voir fig. **B** ②).

Le couvercle du boîtier (16) doit se placer facilement. Vérifiez le cas échéant si le câble de l'appareil (15) n'a pas été coincé pendant le montage.

Monter l'étrier de support :

4. Fixez l'étrier de support (8) en l'accrochant tout d'abord dans l'un des deux trous et en le plaçant ensuite dans le trou opposé situé sur le carter de l'appareil (5) en tirant légèrement (voir fig. **B** ③).

Première mise en service

À la première utilisation, une émission de fumée est possible. La fumée provient des liants qui se détachent avec la chaleur sortant du film isolant du chauffage lors de la première utilisation.

Pour obtenir une sortie rapide, l'appareil doit être déposé sur l'étrier de support (**A** 8).

Aérez impérativement le périmètre de travail lors de la première utilisation.

Si le dégagement de fumée/d'odeur devrait être trop fort, effectuez la première mise en service à l'extérieur !

Utilisation

C Consignes de travail comme désherbeur

- La buse conique (7) est la mieux adaptée pour le désherbage.
- Le meilleur moment pour commencer le désherbage est le printemps.
- Le désherbage est le plus efficace lorsque la plante est encore jeune.
- La réussite de l'intervention n'est pas immédiatement visible (voir fig. **C**).
- Selon le type, les plantes ne réagissent pas immédiatement au rayonnement

thermique avec la durée d'action recommandée.

- Des plantes jeunes aux feuilles molles sont sensibles au traitement et ne peuvent plus repousser ensuite.
- Les herbes au feuillage dur sont très robustes. Elles doivent être traitées plus souvent.
- Les plantes plus anciennes et les plantes avec des feuilles dures, par ex. le chardon, doivent être régulièrement traitées à un intervalle de 1 à 2 semaines pour réussir à les assécher.
- Avec un temps d'action plus long du traitement, la partie visible de la plante peut également être brûlée.
- Une combustion des plantes n'est pas obligatoire. Avec un échauffement, les feuilles sèchent et la mauvaise herbe meurt.
- Pour les surfaces remplies de mauvaises herbes, le traitement doit au début être répété plusieurs fois à des intervalles courts afin d'obtenir un résultat satisfaisant durable. Ensuite, des intervalles de traitement plus longs sont suffisants.
- Avec certaines mauvaises herbes, un traitement répété peut être nécessaire.

i N'oubliez pas qu'il n'est pas nécessaire de brûler les plantes. Un simple échauffement suffit pour sécher la mauvaise herbe et ainsi la tuer.

D Mise en marche et arrêt

Allumer l'appareil :

1. Formez à partir de l'extrémité du câble de rallonge une boucle et accrochez celle-ci au dispositif anti-traction (2) prévu à cet effet sur la poignée (10).
2. Branchez la fiche secteur dans une prise de courant adaptée.
3. Mettez l'appareil en marche en appuyant sur l'interrupteur Marche/Arrêt (9). Au bout de 1 minute env., l'appareil atteint sa pleine température de service.

Éteindre l'appareil :

1. Pour éteindre l'appareil, relâchez l'interrupteur Marche/Arrêt (9).
2. Après l'utilisation, placez toujours l'appareil sur l'étrier de support (8) sur un support plan et ignifuge jusqu'à ce que l'appareil ait refroidi.
3. Débranchez la fiche secteur de la prise de courant.

E Utilisation des embouts

! Avant de remplacer les embouts, l'embout (▲ 7/11/12/13/14), le tuyau de décharge (17) et l'écran de protection contre la chaleur (6) doivent être suffisamment refroidis pour éviter les brûlures.

i Différentes utilisations sont possibles. Respectez toujours les prescriptions de sécurité et d'une manière générale, manipulez l'appareil avec circonspection et prudence.

Embout de réduction

Insérez l'embout de réduction (▲ 13) sur le tuyau de décharge (E 17). Utilisez l'embout de réduction (▲ 13) pour atteindre une chaleur ponctuelle, par ex. pour souder des plastiques (films, gaines thermorétractables).

 Lorsque vous utilisez l'embout de réduction (A 13), faites particulièrement attention au développement de chaleur sur le point de traitement. En cas de doute, ne restez pas trop longtemps sur un endroit pour éviter la surchauffe de la pièce à usiner.

Embout de surface

Insérez l'embout de surface (A 12) sur le tuyau de décharge (E 17). Utilisez l'embout de surface (A 12) pour atteindre une chaleur ample. Il est particulièrement adapté pour détacher de la colle ou ramollir des peintures.

 Lorsque vous utilisez l'embout de surface (A 12), faites particulièrement attention au développement de chaleur sur les zones avoisinant le point de traitement. Ainsi, en cas de doute aucun élément limitrophe ne sera surchauffé.

Embout racloir

Insérez l'embout racloir (A 11) sur le tuyau de décharge (E 17). La forme en racloir de l'embout sert à la sortie ciblée de l'air chaud sur les surfaces peintes ou vernies. Le décapage des peintures et des vernis peut être effectué avec une spatule et un racloir. L'embout spatule (A 11) n'est pas adapté à l'élimination de la peinture.

F Embout d'allumage de barbecue

Insérez l'embout d'allumage de barbecue (14) sur le tuyau de décharge (E 17).

Mettez l'appareil en marche avec l'interrupteur Marche/Arrêt (D 9). Positionnez l'embout d'allumage de barbecue (14) sous le charbon de bois. Veillez à ne pas recouvrir toutes les ouvertures de l'embout d'allumage du barbecue (14) avec le charbon de bois. Sinon, la chaleur s'accumule et il existe un risque d'incendie. Le charbon est allumé en quelques minutes.



N'utilisez en aucun cas d'autres méthodes d'allumage de charbon pour barbecue en même temps que l'embout d'allumage de barbecue (14).



Utilisez exclusivement l'embout d'allumage de barbecue (14) pendant les quelques minutes nécessaires pour allumer le charbon de bois.



N'utilisez en aucun cas l'embout d'allumage de barbecue (14) pour une autre application.

Buse conique

Insérez la buse conique (7) sur le tuyau de décharge (E 17). Utilisez la buse conique (7) pour désherber.



Pour désherber, placez la buse conique pendant 5 à 10 secondes env. sur la plante à éliminer. Pour des plantes plus hautes, réduisez-les en échauffant brièvement la zone supérieure de la plante. Placez ensuite la buse conique pendant 5 à 10 secondes sur la plante réduite. La distance idéale est ici de 3 cm (voir fig. G).

Nettoyage / entretien / rangement



Si vous faites exécuter des travaux qui ne sont pas décrits dans cette directive, adressez vous à notre service après-vente. Ne tentez pas de réparer l'appareil vous-même, sauf si vous avez été formé à cette fin. Utilisez seulement des pièces d'origine.

- Conservez l'appareil dans un endroit sec et hors de portée des enfants.

Principaux travaux de nettoyage et de maintenance

- L'appareil doit toujours rester propre. Pour le nettoyage, utilisez une brosse ou un chiffon, mais aucun produit de nettoyage ou de détergent.

Rangement

- Rangez l'appareil à un endroit sec et surtout hors de la portée des enfants.
- Laissez l'appareil refroidir avant de ranger l'appareil dans des locaux fermés.

Nous ne sommes pas responsables des dommages provoqués par nos appareils. Si ceux-ci sont dus à une réparation inappropriée ou à l'utilisation de pièces qui ne sont pas d'origine ou à une utilisation non conforme aux dispositions.

Elimination et protection de l'environnement

Respectez la réglementation relative à la protection de l'environnement (recyclage) pour l'élimination de l'appareil, des accessoires et de l'emballage.



Les machines n'ont pas leur place dans les ordures ménagères.



Le produit est recyclable, est soumis à une responsabilité élargie du fabricant et est collecté dans le cadre du tri sélectif.



Portez le carton à un point de recyclage.

Directive 2012/19/UE sur les déchets d'équipements électriques et électroniques : Les appareils électriques usagés doivent être collectés séparément et introduits dans un circuit de recyclage respectueux de l'environnement.

Suivant la transposition en droit national, vous pouvez disposer des possibilités suivantes :

- **restitution à un point de vente :**
Les distributeurs de denrées alimentaires disposant d'une surface de vente totale de 800 mètres carrés minimum, qui proposent ou mettent à disposition sur le marché des équipements électriques et électroniques, plusieurs fois dans l'année civile ou durablement, sont tenus de reprendre gratuitement les équipements électriques et électroniques usagés. Dans le cadre de la remise d'un équipement électrique ou électronique neuf à un utilisateur final, ceux-ci doivent reprendre gratuitement, sur le lieu de la remise ou à proximité

directe, un appareil usagé de même type appartenant à l'utilisateur final qui satisfait en substances aux mêmes fonctions que l'appareil neuf, ainsi qu'en l'absence de l'achat d'un équipement électrique ou électronique, reprendre gratuitement, en magasin ou à proximité directe, jusqu'à trois appareils usagés par type, et cela sur demande de l'utilisateur final et si aucune dimension extérieure ne dépasse 25 centimètres.

- **restitution à un point de collecte officiel** : Restituez l'appareil dans un point de collecte des déchets à recycler. Il est possible de trier les pièces en plastique

et métalliques par matières et de les introduire ainsi dans un circuit de recyclage. Pour cela, veuillez vous adresser à notre centre de service après-vente.

- **renvoi au fabricant / au distributeur** : Nous effectuons gratuitement la mise au rebut de votre appareil défectueux retourné. Pour cela, veuillez vous adresser à notre centre de service après-vente.

Ne sont pas concernés les accessoires qui accompagnent les appareils usagés et les moyens auxiliaires sans composants électriques.

Pièces de rechange / Accessoires

Vous obtiendrez des pièces de rechange et des accessoires à l'adresse www.grizzlytools.shop

Les pièces détachées indispensables à l'utilisation du produit sont disponibles pendant la durée de la garantie du produit.

Si vous avez des problèmes lors du passage de la commande, merci d'utiliser le formulaire de contact. Pour toute autre question, adressez-vous au "Service-Center" (voir page 40).

Position vue éclatée	Désignation	N° de commande
A 7	Buse conique	91106310
A 11	Embout racloir	91106313
A 12	Embout de surface	91106312
A 13	Embout de réduction	91106314
A 14	Embout d'allumage de barbecue	91106311

Garantie France

Chère cliente, cher client,
Ce produit bénéficie d'une garantie de 3 ans, valable à compter de la date d'achat.

En cas de manques constatés sur ce produit, vous disposez des droits légaux contre le vendeur du produit. Ces droits légaux ne sont pas limités par notre garantie présentée par la suite.

Article L217-4 du Code de la consommation

Le vendeur livre un bien conforme au contrat et répond des défauts de conformité existant lors de la délivrance. Il répond également des défauts de conformité résultant de l'emballage, des instructions de montage ou de l'installation lorsque celle-ci a été mise à sa charge par le contrat ou a été réalisée sous sa responsabilité.

Article L217-5 du Code de la consommation

Le bien est conforme au contrat :

1° S'il est propre à l'usage habituellement attendu d'un bien semblable et, le cas échéant :

- s'il correspond à la description donnée par le vendeur et posséder les qualités que celui-ci a présentées à l'acheteur sous forme d'échantillon ou de modèle ;
- s'il présente les qualités qu'un acheteur peut légitimement attendre eu égard aux déclarations publiques faites par le vendeur, par le producteur ou par son représentant, notamment dans la publicité ou l'étiquetage ;

2° Ou s'il présente les caractéristiques définies d'un commun accord par les parties ou être propre à tout usage spécial recherché par l'acheteur, porté à la connaissance du vendeur et que ce dernier a accepté.

Article L217-16 du Code de la consommation

Lorsque l'acheteur demande au vendeur, pendant le cours de la garantie commerciale qui lui a été consentie lors de l'acquisition ou de la réparation d'un bien meuble, une remise en état couverte par la garantie, toute période d'immobilisation d'au moins sept jours vient s'ajouter à la durée de la garantie qui restait à courir. Cette période court à compter de la demande d'intervention de l'acheteur ou de la mise à disposition pour réparation du bien en cause, si cette mise à disposition est postérieure à la demande d'intervention.

Indépendamment de la garantie commerciale souscrite, le vendeur reste tenu des défauts de conformité du bien et des vices rédhibitoires dans les conditions prévues aux articles L217-4 à L217-13 du Code de la consommation et aux articles 1641 à 1648 et 2232 du Code Civil.

Article L217-12 du Code de la consommation

L'action résultant du défaut de conformité se prescrit par deux ans à compter de la délivrance du bien.

Conditions de garantie

Le délai de garantie débute avec la date d'achat. Veuillez conserver soigneusement le ticket de caisse original. En effet, ce document vous sera réclamé comme preuve d'achat.

Si un défaut de matériel ou un défaut de fabrication se présente au cours des trois ans suivant la date d'achat de ce produit, nous réparons gratuitement ou remplaçons ce produit - selon notre choix. Cette garantie suppose que l'appareil défectueux et le justificatif d'achat (ticket de caisse) nous soient présentés durant cette période de trois ans

et que la nature du manque et la manière dont celui-ci est apparu soient explicités par écrit dans un bref courrier.

Si le défaut est couvert par notre garantie, le produit vous sera retourné, réparé ou remplacé par un neuf. Aucune nouvelle période de garantie ne débute à la date de la réparation ou de l'échange du produit.

Durée de garantie et demande légale en dommages-intérêts

La durée de garantie n'est pas prolongée par la garantie. Ce point s'applique aussi aux pièces remplacées et réparées. Les dommages et les manques éventuellement constatés dès l'achat doivent immédiatement être signalés après le déballage. A l'expiration du délai de garantie les réparations occasionnelles sont à la charge de l'acheteur.

Volume de la garantie

L'appareil a été fabriqué avec soin, selon de sévères directives de qualité et il a été entièrement contrôlé avant la livraison. La garantie s'applique aux défauts de matériel ou aux défauts de fabrication.

Cette garantie ne s'étend pas aux parties du produit qui sont exposées à une usure normale et peuvent être donc considérées comme des pièces d'usure (par exemple les embouts) ou pour des dommages affectant les parties fragiles (par exemple les commutateurs).

Cette garantie prend fin si le produit endommagé n'a pas été utilisé ou entretenu d'une façon conforme. Pour une utilisation appropriée du produit, il faut impérativement respecter toutes les instructions citées dans le manuel de l'opérateur. Les actions et les domaines d'utilisation déconseillés dans la notice d'utilisation ou vis-à-vis desquels une mise en garde est émise, doivent absolument être évités.

Le produit est conçu uniquement pour un usage privé et non pour un usage industriel. En cas d'emploi impropre et incorrect, de recours à la force et d'interventions entreprises et non autorisées par notre succursale, la garantie prend fin.

Article 1641 du Code civil

Le vendeur est tenu de la garantie a raison des défauts cachés de la chose vendue qui la rendent impropre à l'usage auquel on la destine, ou qui diminuent tellement cet usage que l'acheteur ne l'aurait pas acquise, ou n'en aurait donné qu'un moindre prix, s'il les avait connus.

Article 1648 1er alinéa du Code civil

L'action résultant des vices rédhibitoires doit être intentée par l'acquéreur dans un délai de deux ans à compter de la découverte du vice.

Marche à suivre dans le cas de garantie

Pour garantir un traitement rapide de votre demande, veuillez suivre les instructions suivantes :

- Tenez vous prêt à présenter, sur demande, le ticket de caisse et le numéro d'identification (IAN 378139_2110) comme preuve d'achat.
- Vous trouverez le numéro d'article sur la plaque signalétique.
- Si des pannes de fonctionnement ou d'autres manques apparaissent, prenez d'abord contact, par **téléphone** ou par **e-Mail**, avec le service après-vente dont les coordonnées sont indiquées ci-dessous. Vous recevrez alors des renseignements supplémentaires sur le déroulement de votre réclamation.
- En cas de produit défectueux vous pouvez, après contact avec notre service clients, envoyer le produit, franco de port à l'adresse de service après-vente

indiquée, accompagné du justificatif d'achat (ticket de caisse) et en indiquant quelle est la nature du défaut et quand celui-ci s'est produit. Pour éviter des problèmes d'acceptation et des frais supplémentaires, utilisez absolument seulement l'adresse qui vous est donnée. Assurez-vous que l'expédition ne se fait pas en port dû, comme marchandises encombrantes, envoi express ou autre taxe spéciale. Veuillez renvoyer l'appareil, y compris tous les accessoires livrés lors de l'achat et prenez toute mesure pour avoir un emballage de transport suffisamment sûr.

Garantie Belgique

Chère cliente, cher client,
Ce produit bénéficie d'une garantie de 3 ans, valable à compter de la date d'achat. En cas de manques constatés sur ce produit, vous disposez des droits légaux contre le vendeur du produit. Ces droits légaux ne sont pas limités par notre garantie présentée par la suite.

Conditions de garantie

Le délai de garantie débute avec la date d'achat. Veuillez conserver soigneusement le ticket de caisse original. En effet, ce document vous sera réclamé comme preuve d'achat.

Si un défaut de matériel ou un défaut de fabrication se présente au cours des trois ans suivant la date d'achat de ce produit, nous réparons gratuitement ou remplaçons ce produit - selon notre choix. Cette garantie suppose que l'appareil défectueux et le justificatif d'achat (ticket de caisse) nous soient présentés durant cette période de trois ans et que la nature du manque et la manière dont celui-ci est apparu soient ex-

plicités par écrit dans un bref courrier. Si le défaut est couvert par notre garantie, le produit vous sera retourné, réparé ou remplacé par un neuf. Aucune nouvelle période de garantie ne débute à la date de la réparation ou de l'échange du produit.

Durée de garantie et demande légale en dommages-intérêts

La durée de garantie n'est pas prolongée par la garantie. Ce point s'applique aussi aux pièces remplacées et réparées. Les dommages et les manques éventuellement constatés dès l'achat doivent immédiatement être signalés après le déballage. A l'expiration du délai de garantie les réparations occasionnelles sont à la charge de l'acheteur.

Volume de la garantie

L'appareil a été fabriqué avec soin, selon de sévères directives de qualité et il a été entièrement contrôlé avant la livraison.

La garantie s'applique aux défauts de matériel ou aux défauts de fabrication. Cette garantie ne s'étend pas aux parties du produit qui sont exposées à une usure normale et peuvent être donc considérées comme des pièces d'usure (par exemple les embouts) ou pour des dommages affectant les parties fragiles (par exemple les commutateurs).

Cette garantie prend fin si le produit endommagé n'a pas été utilisé ou entretenu d'une façon conforme. Pour une utilisation appropriée du produit, il faut impérativement respecter toutes les instructions citées dans le manuel de l'opérateur. Les actions et les domaines d'utilisation déconseillés dans la notice d'utilisation ou vis-à-vis desquels une mise en garde est émise, doivent absolument être évités.

Marche à suivre dans le cas de garantie

Pour garantir un traitement rapide de votre demande, veuillez suivre les instructions suivantes :

- Tenez vous prêt à présenter, sur demande, le ticket de caisse et le numéro d'identification (IAN 378139_2110) comme preuve d'achat.
- Vous trouverez le numéro d'article sur la plaque signalétique.
- Si des pannes de fonctionnement ou d'autres manques apparaissent, prenez d'abord contact, par **téléphone** ou par **e-Mail**, avec le service après-vente dont les coordonnées sont indiquées ci-dessous. Vous recevrez alors des renseignements supplémentaires sur le déroulement de votre réclamation.
- En cas de produit défectueux vous pouvez, après contact avec notre service clients, envoyer le produit, franco de port à l'adresse de service après-vente indiquée, accompagné du justificatif d'achat (ticket de caisse) et en indiquant quelle est la nature du défaut et quand celui-ci s'est produit. Pour éviter des problèmes d'acceptation et des frais supplémentaires, utilisez absolument seulement l'adresse qui vous est donnée. Assurez-vous que l'expédition ne se fait pas en port dû, comme marchandises encombrantes, envoi express ou autre taxe spéciale. Veuillez renvoyer l'appareil, y compris tous les accessoires livrés lors de l'achat et prenez toute mesure pour avoir un emballage de transport suffisamment sûr.

Service Réparations

Vous pouvez, contre paiement, faire exécuter par notre service, des réparations **qui ne**

font pas partie de la garantie. Nous vous enverrons volontiers un devis estimatif. Nous ne pouvons traiter que des appareils qui ont été correctement emballés et qui ont envoyés suffisamment affranchis.

Attention : veuillez renvoyer à notre agence de service votre appareil nettoyé et avec une note indiquant le défaut constaté.

Les appareils envoyés en port dû - comme marchandises encombrantes, en envoi express ou avec toute autre taxe spéciale ne seront pas acceptés.

Nous exécutons gratuitement la mise aux déchets de vos appareils défectueux renvoyés.

Les pièces détachées indispensables à l'utilisation du produit sont disponibles pendant la durée de la garantie du produit.

Service-Center

FR **Service France**
Tel.: 0800 919 270
E-Mail: grizzly@lidl.fr
IAN 378139_2110

BE **Service Belgique**
Tel.: 0800 12089
E-Mail: grizzly@lidl.be
IAN 378139_2110

Importateur

Veuillez noter que l'adresse suivante n'est pas une adresse de service après-vente. Contactez d'abord le service après-vente cité plus haut.

Grizzly Tools GmbH & Co. KG
Stockstädter Straße 20
63762 Großostheim
Allemagne
www.grizzlytools.de

Inhoud

Inleiding	41	Diffusiemondstuk	47
Toepassingsgebied	42	Spatelmondstuk	47
Algemene beschrijving	42	Aanstekermondstuk	48
Omvang van de levering	42	Kegelmondstuk	48
Beschrijving van de werking	42	Reiniging /onderhoud/ bewaring	48
Overzicht	42	Reiniging en onderhoud.....	48
Technische gegevens	42	Bewaring	48
Veiligheidsvoorschriften	43	Afvalverwerking en milieubescherming	48
Symbolen in de handleiding	43	Garantie	49
Symbolen op het apparaat.....	43	Reparatieservice	50
Algemene veiligheidsinstructies	43	Service-Center	51
Montage	45	Importeur	51
Inbedrijfstelling	46	Reserveonderdelen/ Accessoires	51
Het apparaat bedienen	46	Vertaling van de originele CE-conformiteitsverklaring	143
Werkinstructies Onkruidverdelger....	46	Explosietekening.....	153
Het apparaat in- en uitschakelen	47		
Gebruik van de mondstukken ...	47		
Reductiemondstuk	47		

Inleiding

Hartelijk gefeliciteerd met de aankoop van uw nieuw apparaat. Daarmee hebt u voor een hoogwaardig apparaat gekozen. Dit apparaat werd tijdens de productie op kwaliteit gecontroleerd en aan een eindcontrole onderworpen. De functionaliteit van uw apparaat is bijgevolg verzekerd. Er kan niet uitgesloten worden dat er zich in specifieke gevallen aan het apparaat resp. in slangleidingen resthoeveelheden smeerstoffen bevinden. Dit duidt niet op een gebrek of defect en is geen reden tot bezorgdheid.



De gebruiksaanwijzing vormt een bestanddeel van dit apparaat. Ze omvat belangrijke aanwijzingen voor veiligheid, gebruik en afvalverwijdering. Maak u vóór het gebruik van het apparaat met alle bedienings- en veiligheidsinstructies vertrouwd. Gebruik het apparaat uitsluitend zoals beschreven en voor de aangegeven toepassingsgebieden. Bewaar de handleiding goed en overhandig alle documenten bij het doorgeven van het apparaat mee aan derden.

Toepassingsgebied

De hetelucht-onkruidverdelger is bedoeld voor het verwijderen van onkruid tussen bestratingsplaten, op muren, op verharde oppervlakken en in perken en gazons tijdens het groeiseizoen, voor het verwijderen van verf, voor het verwarmen (bijvoorbeeld van krimpkousen) en voor het vervormen en lassen van kunststoffen. Het kan worden gebruikt voor het losmaken van kleefverbindingen en voor het aansteken van barbecues. Dit apparaat is niet geschikt voor commercieel gebruik. Bij commercieel gebruik vervalt de garantie. Elk ander gebruik, dat in deze gebruiksaanwijzing niet uitdrukkelijk wordt vermeld, kan schade aan de machine veroorzaken en een ernstig gevaar voor de gebruiker betekenen.

Het is verboden het apparaat te gebruiken bij regen of in een vochtige omgeving. De fabrikant is niet aansprakelijk voor schade die door onreglementair gebruik of verkeerde bediening werd veroorzaakt.

Algemene beschrijving



De afbeeldingen vindt u op de voorste en achterste uitklapbare bladzijde.

Omvang van de levering

Pak het apparaat uit en controleer, of de inhoud volledig is:

- Hete lucht-onkruidverdelger
- Kegelmondstuk
- Reductiemondstuk
- Diffusiemondstuk
- Spatelmondstuk
- Aanstekermondstuk
- Gebruiksaanwijzing

Beschrijving van de werking

Dit apparaat is een hetelucht-onkruidverdelger, die bij de mondstukopening een maximale uitgangstemperatuur van 650 °C bereikt.

De werking van de verschillende bedieningselementen is hieronder beschreven.

Overzicht

- | | | |
|----------|----|------------------------------|
| A | 1 | Elektrisch snoer |
| | 2 | Trekontlasting van het snoer |
| | 3 | Verlengbuis |
| | 4 | Luchtinlaat |
| | 5 | Behuizing van het apparaat |
| | 6 | Hitteschild |
| | 7 | Kegelmondstuk |
| | 8 | Standbeugel |
| | 9 | Aan/uit-schakelaar |
| | 10 | Handvat |
| | 11 | Spatelmondstuk |
| | 12 | Diffusiemondstuk |
| | 13 | Reductiemondstuk |
| | 14 | Aanstekermondstuk |
| B | 15 | Apparaatsnoer |
| | 16 | Deksel van de behuizing |
| E | 17 | Uitblaasbuis |

Technische gegevens

Hete lucht-onkruidverdelgerPUV 2000 C2

Opnamevermogen

van de motor P2000 W

Netspanning U.....230 V~, 50 Hz

Beschermingsniveau☐ II

Temperatuur

(mondstukopening)max. 650 °C

Veiligheidsvoorschriften

Opgelet! Bij het gebruik van elektrisch gereedschap dienen ter bescherming tegen een elektrische schok en tegen gevaar voor verwondingen en brand volgende essentiële veiligheidsmaatregelen getroffen te worden:

Symbolen in de handleiding



Gevaaarsymbolen met gegevens ter preventie van lichamelijke letsels en materiële schade.



Gebodsteken met gegevens ter preventie van beschadigingen.



Aanwijzingsteken met informatie voor een betere omgang met het apparaat.

Symbolen op het apparaat



Zorgvuldig lezen vóór gebruik.



Draag beschermende handschoenen.



Draag een veiligheidsbril.



Niet blootstellen aan regen of vochtigheid.



Opgelet ! Heet oppervlak. Er bestaat gevaar voor brandwonden.



Trek meteen de stekker uit het stopcontact als het elektrisch snoer is beschadigd of doorsneden.



Wisselstroom



Beschermingsniveau II



Machines horen niet bij huishoudelijk afval thuis.



Algemene veiligheidsinstructies



Bij verkeerd gebruik kan dit apparaat ernstige verwondingen veroorzaken. Om letsel- en materiële schade te voorkomen, dient u de onderstaande veiligheidsinstructies te lezen en ervoor te zorgen dat u alle bedieningselementen correct kunt gebruiken.



Opgelet: Zo voorkomt u ongevallen en letsels:

Vorbereiding

- Dit apparaat kan door kinderen vanaf 8 jaar en ouder en tevens door personen met verminderde fysieke, zintuiglijke of mentale capaciteiten of met een gebrek aan ervaring en kennis gebruikt worden wanneer ze onder toezicht staan of met het oog op het gebruik van het apparaat geïnstrueerd werden en zich van de daaruit resulterende gevaren

bewust zijn. Kinderen mogen niet met het apparaat spelen. Reiniging en gebruikersonderhoud mogen niet door kinderen zonder toezicht doorgevoerd worden.

- Kinderen dienen onder toezicht te staan om te vrijwaren dat ze niet met het apparaat spelen.
- De bediener of gebruiker is verantwoordelijk voor letsel- of materiële schade aan derde partijen of hun eigendom.
- Gebruik alleen reserveonderdelen en toebehoren die door de fabrikant zijn geleverd en aanbevolen. Bij gebruik van andere reserveonderdelen vervalt de garantie onmiddellijk.

Het apparaat gebruiken



Opgelet! Zo voorkomt u schade aan het apparaat en mogelijke letselschade:

- Gebruik het apparaat niet in de regen. Werk alleen in daglicht of op een goed verlichte plek.
- Werk niet met het apparaat als u moe of niet geconcentreerd bent of na de inname van alcohol of geneesmiddelen. Las steeds tijdig een werkpauze in. Ga verstandig te werk.
- Laat het apparaat nooit zonder toezicht achter op uw werkplek.
- Ga zorgzaam met het apparaat

om, anders kan er brand ontstaan.

- Wees voorzichtig wanneer u het apparaat in de buurt van brandbaar materiaal gebruikt.
- Houd het apparaat niet te lang op dezelfde plek gericht.
- Gebruik het apparaat niet in een omgeving met explosiegevaar.
- Warmte kan verborgen, brandbare materialen blootleggen.
- Leg het apparaat na gebruik op de steunvoet en laat het afkoelen voordat u het opbergt.
- Laat het apparaat niet zonder toezicht achter terwijl het ingeschakeld is.

Gebruik als vastebbrandstofaansteker / barbecueaansteker (14)

- Controleer of de barbecueaansteker op de juiste plek ligt.
- Haal de stekker uit het wandstopcontact voordat u het apparaat uit het vuur neemt.
- Laat de barbecueaansteker afkoelen voordat u hem opbergt.
- Het netsnoer en andere brandbare materialen mogen niet in contact komen met de hete onderdelen van de barbecueaansteker.

Elektrische veiligheid



Opgelet: Zo voorkomt u ongevallen en letsels als gevolg van een elektrische stoot:

- Controleer of de netspanning overeenkomt met de netspanning die op het typeplaatje van het apparaat is vermeld.
- Sluit het apparaat uitsluitend aan op een stopcontact die voorzien is van een aardlekschakelaar RCD (Residual Current Device) met een activeeringslekstroom van maximaal 30 mA.
- Bescherm het apparaat tegen regen of nattigheid.
- Trek niet aan het netsnoer om de stekker uit het stopcontact te halen. Bescherm het netsnoer tegen hitte, olie en scherpe randen.
- Als het netsnoer beschadigd is, schakel dan het apparaat uit en haal de stekker uit het stopcontact. Wanneer het netsnoer van dit apparaat beschadigd is, moet het door de fabrikant of door zijn klantenservice of door een vergelijkbaar gekwalificeerd persoon worden vervangen, om gevaar te voorkomen.
- Sluit een beschadigd netsnoer nooit aan op het stroomnet. Raak een beschadigd netsnoer nooit aan zolang het nog op het stroomnet aangesloten is. Een beschadigd netsnoer kan ertoe leiden dat onder spanning staande onderdelen worden aangeraakt.

Verdere veiligheidsaanwijzingen



Opgelet! Voorkom letsel- en brandgevaar en gezondheidsrisico's:

- Trek bij gevaar de stekker onmiddellijk uit het stopcontact.
- Gebruik het apparaat nooit als haardroger.
- Richt de hete luchtstroom nooit op personen of dieren.
- Kijk niet rechtstreeks in de mondstukopening van de blaaspijp.
- Raak het mondstuk niet aan als het heet is.
- Draag beschermende handschoenen.
- Draag een veiligheidsbril.
- Haal de stekker uit het stopcontact bij niet-gebruik, maar ook voordat u een pauze neemt of vóór alle werkzaamheden aan het apparaat, zoals bv. vervanging van het mondstuk.
- Bewaar een afstand tussen de mondstukopening en het te bewerken oppervlak of werkstuk. Het apparaat zou oververhit kunnen raken.
- Het apparaat moet altijd schoon, droog en vrij van olie of vetten zijn.

B Montage

Apparaat monteren:

1. Leg het apparaat op een egale ondergrond.

2. Plaats het apparaatsnoer (15) zodanig in het apparaat, dat het niet door de verlengbuis (3) wordt ingeklemd of boven de apparaatbehuizing (5) uitsteekt (zie afbeelding **B** ①).

Het is handig om het snoer in een lus te leggen, zodat het minder ruimte inneemt.

3. Plaats het deksel van de behuizing (16) op het apparaat en bevestig het met de twee meegeleverde kruiskopschroeven (zie afbeelding **B** ②).

Het deksel van de behuizing (16) moet gemakkelijk kunnen worden geplaatst. Controleer zo nodig of het apparaatsnoer (15) bij de montage ingeklemd is geraakt.

Standbeugel monteren:

4. Bevestig de standbeugel (8) door deze eerst in een van de beide gaten te hangen en vervolgens door er licht aan te trekken in het tegenoverliggende gat op de apparaatbehuizing (5) te plaatsen (zie afbeelding **B** ③).

Inbedrijfstelling

Wanneer u het apparaat voor het eerst gebruikt, kan er rook optreden. Deze rook ontstaat door het ontbinden van het kleefmiddel van de isolatiefolie van het verwarmingselement door de hitte.

Om voor een snelle luchtstroom uit het apparaat te zorgen, moet het apparaat op de standbeugel (**A** 8) worden geplaatst.

Zorg bij het eerste gebruik zeker voor een goed geventileerde werkplek.

Als de ontwikkeling van rook/geur te sterk is, laat dan de eerste inbedrijfstelling buiten plaatsvinden!

Het apparaat bedienen

C Werkinstructies Onkruidverdelger

- Het kegelmondstuk (7) is ideaal voor het verwijderen van onkruid.
- Het beste moment om te beginnen met onkruidverdelging is de lente.
- Onkruidverdelging werkt het beste wanneer de planten nog jong zijn.
- Het succes van de maatregel is niet meteen zichtbaar (zie afbeelding **C**).
- Niet alle planten reageren onmiddellijk op de warmtestraling, ook niet bij de aanbevolen gebruiksduur.
 - Jonge planten met zachte bladeren reageren gevoelig op de behandeling en zijn nadien niet meer levensvatbaar.
 - Grassoorten met harde bladeren zijn erg robuust. Deze moeten vaker worden behandeld.
 - Oudere planten en planten met harde bladeren, zoals distels, moeten regelmatig - elke 1 à 2 weken - worden behandeld om ze te kunnen uitdrogen.
- Het zichtbare deel van de plant kan ook worden afgebrand door het apparaat langer te laten inwerken.
- Het verbranden van de plant is niet altijd nodig. Bij het opwarmen van de plant drogen de bladeren uit en sterft het onkruid af.
- Bij het behandelen van dichtbegroeide oppervlakken moeten deze in het begin meermaals kort na elkaar worden behandeld om een blijvend effect te bereiken. Daarna kunnen langere intervallen worden aangehouden.
- Bij veel onkruidsoorten is een herhaalde behandeling niet nodig.

i Bedenk dat het niet noodzakelijk is om de planten te verbranden.

Gewoon verhitten is voldoende om het onkruid uit te drogen en zo te verdelgen.

D Het apparaat in- en uitschakelen

Het apparaat inschakelen:

1. Vorm van het uiteinde van het verlengsnoer een lus en hang deze in de hiervoor bestemde trekontlasting op de handgreep (10).
2. Steek de netstekker in een passend stopcontact.
3. Schakel het apparaat in door op de aan/uit-schakelaar (9) te drukken. Het apparaat bereikt na circa 1 minuut de volle bedrijfstemperatuur.

Het apparaat uitschakelen:

1. Als u het apparaat wilt uitschakelen laat u de aan/uit-schakelaar (9) los.
2. Plaats het apparaat na gebruik altijd met de standbeugel (8) op een egale, vuurvaste ondergrond, totdat het apparaat is afgekoeld.
3. Haal de stekker uit het stopcontact.

E Gebruik van de mondstukken

! Om brandwonden te voorkomen, moeten het voorzetmondstuk (A 7/11/12/13/14), de uitblaasbuis (17) en het hiteschild (6) voldoende zijn afgekoeld voordat u voorzetmondstukken verwisselt.

i De mondstukken kunnen voor verschillende doelen worden gebruikt. Volg altijd de veiligheidsinstructies en wees altijd voorzichtig bij het hanteren van het apparaat.

Reductiemondstuk

Zet het reductiemondstuk (A 13) op de luchtuitblaas (E 17). Gebruik het reductiemondstuk (A 13) voor een doelgerichte hitte, bijvoorbeeld om kunststof (folie, krimpkouzen) aaneen te lassen.

i Let tijdens het gebruiken van het reductiemondstuk (A 13) vooral op de hitteontwikkeling op de te bewerken plek. Blijf in geval van twijfel niet te lang op dezelfde plek blazen, om een oververhitting van het werkstuk te voorkomen.

Diffusiemondstuk

Zet het diffusiemondstuk (A 12) op de luchtuitblaas (E 17). Gebruik het diffusiemondstuk (A 12) voor een verspreide hitte. Het mondstuk is uitstekend geschikt om stickers of verf los te weken.

i Let tijdens het gebruiken van het diffusiemondstuk (6) vooral op de hitteontwikkeling op die plekken naast de te bewerken plek. Zorg ervoor dat aanpalende onderdelen niet oververhit raken.

Spatelmondstuk

Zet het spatelmondstuk (A 11) op de luchtuitblaas (E 17). De spatelvorm van het mondstuk dient voor het gericht blazen van hete lucht op geverfde en verniste oppervlakken. U kunt de verf en het vernis verwijderen met behulp van een spatel en een schraper. Het spatelmondstuk (A 11) zelf is niet geschikt voor het verwijderen van de verf.

F Aanstekermondstuk

Zet het aanstekermondstuk (14) op de luchtuitblaas (E 17).

Schakel het apparaat in met de aan/schakelaar (D 9).

Richt het aanstekermondstuk (14) onder de houtskool. Zorg ervoor dat niet alle openingen van het grill-aanstekermondstuk (14) bedekt zijn met houtskool, anders is er een warmteophoping in het apparaat en bestaat er een risico op brand. Na enkele minuten begint de houtskool te branden.

 Wanneer u het aanstekermondstuk (14) gebruikt, gebruik er dan nooit andere ontbrandingsmethodes bij.

 Gebruik het aanstekermondstuk (14) uitsluitend gedurende die enkele minuten die nodig zijn om de houtskool te ontbranden.

 Gebruik het aanstekermondstuk (14) nooit voor een ander doel.

Kegelmondstuk

Zet het kegelmondstuk (7) op de blaaspijp (E 17).

Gebruik het kegelmondstuk (7) om onkruid te verwijderen.

 Zet om onkruid te verdelgen het kegelmondstuk 5 tot 10 seconden op de te verdelgen plant. Hogere planten kunt u doen verschrompelen door de plant bovenaan kort te verwarmen. Zet vervolgens het kegelmondstuk 5 à 10 seconden op de verschrompelde plant. De ideale afstand bedraagt hierbij 3 cm (zie afbeelding G).

Reiniging /onderhoud/ bewaring

 Laat werkzaamheden, die niet in deze handleiding beschreven zijn, door ons servicecenter doorvoeren. Probeer niet het apparaat zelf te herstellen, tenzij u hiervoor opgeleid bent. Maak uitsluitend gebruik van originele onderdelen.

- Bewaar het apparaat op een droge plek en buiten het bereik van kinderen.

Reiniging en onderhoud

- Houd het apparaat steeds schoon. Gebruik voor het reinigen een borstel of doek maar geen reinigings- of oplosmiddelen.

Bewaring

- Bewaar het apparaat op een droge plaats en buiten het bereik van kinderen.
- Laat eerst het apparaat afkoelen en berg het dan pas op in een afgesloten ruimte.

We nemen geen aansprakelijkheid op voor schade die voortvloeit uit onze apparaten. Dit geldt in zover deze schade is veroorzaakt door ondeskundige reparaties of het gebruik van niet-originele reserveonderdelen of door oneigenlijk gebruik van het apparaat.

Afvalverwerking en milieubescherming

Voer afgedankte apparaten, toebehoren en verpakkingsmaterialen op milieuvriendelijke manier af.



Machines horen niet bij huishoudelijk afval thuis.

Richtlijn 2012/19/EU betreffende afgedankte elektrische en elektronische apparatuur: Gebruikte elektrische apparaten moeten gescheiden worden ingezameld en op een milieuvriendelijke manier worden gerecycleerd.

Afhankelijk van de omzetting in nationaal recht, hebt u de volgende mogelijkheden:

- retourneren naar een verkooppunt:** Levensmiddelenhandelaren met een totale verkoopoppervlakte van ten minste 800 vierkante meter die elektrische en elektronische apparatuur meermaals per kalenderjaar of permanent op de markt aanbieden en ter beschikking stellen, zijn verplicht oude elektrische en elektronische apparatuur kosteloos terug te nemen. Bij de overhandiging van een nieuw elektrisch of elektronisch apparaat aan een eindgebruiker, moeten zij het oude apparaat van de eindgebruiker van hetzelfde type apparaat, dat in wezen dezelfde functies vervult als het nieuwe apparaat, terugnemen op het verkooppunt of in de onmiddellijke buurt van het verkooppunt gratis en zonder aankoop van een elektrisch apparaat - of moeten zij op verzoek van de eindgebruiker gratis tot drie oude elektrische of elektronische apparaten per type die niet groter zijn dan 25 centimeter in een uitwendige afmeting, terugnemen op de plaats van levering of in de onmiddellijke nabijheid daarvan.
- aan een officieel inzamelpunt inleveren:** Lever het apparaat in bij een recyclepunt. De gebruikte kunststoffen en metalen delen kunnen naar soort worden gescheiden voor recycling. Vraag ons servicecenter om advies.
- retourneren naar de fabrikant/distributeur:** De afvoer van uw ingezonden defecte apparaten voeren we gratis uit. Vraag ons servicecenter om advies.

Tali disposizioni non contemplano gli accessori e i dispositivi ausiliari privi di componenti elettrici, a corredo dell'apparecchio da smaltire.

Garantie

Geachte cliënte, geachte klant, U krijgt op dit apparaat 3 jaar garantie, te rekenen vanaf de datum van aankoop. Ingeval van gebreken aan dit apparaat heeft u tegenover de verkoper van het apparaat wettelijke rechten. Deze wettelijke rechten worden door onze hierna beschreven garantie niet beperkt.

Garantievoorwaarden

De garantietermijn begint met de datum van aankoop. Gelieve de originele kassabon goed te bewaren. Dit document wordt als bewijs van de aankoop benodigd. Indien er zich binnen drie jaar, te rekenen vanaf de datum van aankoop van dit apparaat, een materiaal- of fabricagefout voordoet, wordt het apparaat door ons – naar onze keuze – voor u gratis gerepareerd of vervangen. Deze garantiEVERGOEDING stelt voorop dat binnen de termijn van drie jaar het defecte apparaat en het bewijs van aankoop (kassabon) voorgelegd en dat schriftelijk kort beschreven wordt, waarin het gebrek bestaat en wanneer het zich voorgedaan heeft.

Als het defect door onze garantie gedekt is, krijgt u het gerepareerde of een nieuw apparaat terug. Met herstelling of uitwisseling van het apparaat begint er geen nieuwe garantieperiode.

Garantieperiode en wettelijke kwaliteitsgarantie

De garantieperiode wordt door de garantiEVERGOEDING niet verlengd. Dit geldt ook voor vervangen en gerepareerde onderde-

len. Eventueel al bij de aankoop bestaande beschadigingen en gebreken moeten onmiddellijk na het uitpakken gemeld worden. Na het verstrijken van de garantieperiode tot stand komende reparaties worden tegen verplichte betaling van de kosten uitgevoerd.

Omvang van de garantie

Het apparaat werd volgens strikte kwaliteitsrichtlijnen zorgvuldig geproduceerd en vóór aflevering nauwgezet getest.

De garantievergoeding geldt voor materiaal- of fabricagefouten. Deze garantie is niet van toepassing op apparaatonderdelen, die aan een normale slijtage blootgesteld zijn en daarom als aan slijtage onderhevige onderdelen beschouwd kunnen worden (b.v. mondstukken) of op beschadigingen aan breekbare onderdelen (b.v. schakelaars). Deze garantie valt weg wanneer het apparaat beschadigd, niet oordeelkundig gebruikt of niet onderhouden werd. Voor een vakkundig gebruik van het apparaat dienen alle in de gebruiksaanwijzing vermelde aanwijzingen nauwgezet in acht genomen te worden. Gebruiksdoeleinden en handelingen, die in de gebruiksaanwijzing afgeraden worden of waarvoor gewaarschuwd wordt, dienen onvoorwaardelijk vermeden te worden.

Het apparaat is uitsluitend voor het privé- en niet voor het commerciële gebruik bestemd. Bij een verkeerde of onoordeelkundige behandeling, toepassing van geweld en bij ingrepen, die niet door het door ons geautoriseerde servicefiliaal doorgevoerd werden, valt de garantie weg.

Afhandeling ingeval van garantie

Gelieve aan de volgende aanwijzingen gevolg te geven om een snelle behandeling van uw verzoek te garanderen:

- Gelieve voor alle aanvragen de kassabon en het identificatienummer (IAN 378139_2110) als bewijs van de aankoop klaar te houden.
- Gelieve het artikelnummer uit het typeplaatje.
- Indien er zich functiefouten of andere gebreken voordien, contacteert u in eerste instantie de hierna vernoemde serviceafdeling **telefonisch** of per **e-mail**. U krijgt dan bijkomende informatie over de afhandeling van uw klacht.
- Een als defect geregistreerd apparaat kunt u, na overleg met onze klantenservice, mits toevoeging van het bewijs van aankoop (kassabon) en de vermelding, waarin het gebrek bestaat en wanneer het zich voorgedaan heeft, voor u franco naar het u medegedeelde serviceadres zenden. Om problemen bij de acceptatie en extra kosten te vermijden, maakt u onvoorwaardelijk uitsluitend gebruik van het adres, dat u medegedeeld wordt. Zorg ervoor dat de verzending niet ongefrankeerd, als volumegoed, per expresse of via een andere speciale verzendingswijze plaatsvindt. Gelieve het apparaat met inbegrip van alle bij de aankoop bijgeleverde accessoires in te zenden en voor een voldoende veilige transportverpakking te zorgen.

Reparatieservice

U kunt reparaties, **die niet onder de garantie vallen**, tegen berekening door ons servicefiliaal laten doorvoeren. Zij maakt graag voor u een kostenraming op.

Wij kunnen uitsluitend apparaten behandelen, die voldoende verpakt en gefrankeerd ingezonden werden.

Opgelet: Gelieve uw apparaat gereinigd en met een aanwijzing op het defect naar

ons servicefiliaal te zenden.
Ongefrankeerd – als volumegoed, per
expresse of via een andere speciale ver-
zendingswijze – ingezonden apparaten
worden niet geaccepteerd.
De afvalverwerking van uw defecte inge-
zonden apparaten voeren wij gratis door.

Service-Center

NL **Service Nederland**
Tel.: 0800 0249630
E-Mail: grizzly@lidl.nl
IAN 378139_2110

BE **Service België**
Tel.: 0800 12089
E-Mail: grizzly@lidl.be
IAN 378139_2110

Importeur

Gelieve in acht te nemen dat het volgende
adres geen serviceadres is. Contacteer
in eerste instantie het hoger vermelde
servicecenter.

Grizzly Tools GmbH & Co. KG
Stockstädter Straße 20
63762 Großostheim
Duitsland
www.grizzlytools.de

Reserveonderdelen/Accessoires

**Reserveonderdelen en accessoires verkrijgt u op
www.grizzlytools.shop**

Ondervindt u problemen bij het orderproces, gebruik dan het contactformulier.
Bij andere vragen neemt u contact op met het "Service-Center" (zie pag. 51).

Pos. Gebruiks aanwijzing	Benaming	Artikel-Nr.
A 7	Kegelmondstuk	91106310
A 11	Spatelmondstuk	91106313
A 12	Diffusiemondstuk	91106312
A 13	Reductiemondstuk	91106314
A 14	Aanstekermondstuk	91106311

Spis treści

Wstęp	52
Przeznaczenie	52
Opis ogólny	53
Zawartość opakowania	53
Opis działania	53
Przegląd	53
Dane techniczne	53
Zasady bezpieczeństwa	54
Symbole w instrukcji obsługi	54
Symbole na urządzeniu	54
Ogólne zasady bezpieczeństwa	54
Montaż	57
Pierwsze uruchomienie	57
Obsługa	57
Instrukcje pracy	
Urządzenie do usuwania chwastów	57
Włączanie i wyłączanie	58
Użycie dysz nasadowych	58
Dysza redukcyjna	58
Dysza płaska	59
Dysza łopatkowa	59
Dysza do podpalania grilla	59
Dysza stożkowa	59
Oczyszczani/konserwacja/ przechowywanie urządzenia	60
Czyszczenie i konserwacja	60
Przechowywanie urządzenia	60
Części zamienne / Akcesoria	61
Gwarancja	62
Serwis naperczy	63
Service-Center	63
Importer	63
Tłumaczenie oryginalnej deklaracji zgodności WE	144
Rysunek samorozwijając	153

Wstęp

Gratulujemy zakupu nowego urządzenia. Zdecydowali się Państwo na zakup wartościowego produktu. Niniejsze urządzenie sprawdzono w trakcie produkcji pod kątem jakości, a także dokonano jego kontroli ostatecznej. W ten sposób zapewniona jest jego sprawność. Nie da się wykluczyć tego, że w pojedynczych przypadkach w urządzeniu lub przy nim wzgl. w węzach mogą się znaleźć pozostałości wody lub smaru. Nie jest to brakiem ani uszkodzeniem, czy powodem do troski o urządzenie.



Instrukcja obsługi jest częścią składową produktu. Zawiera ona ważne wskazówki dotyczące bezpieczeństwa, eksploatacji i utylizacji. Przed rozpoczęciem użytkowania produktu należy się zapoznać ze wszystkimi wskazówkami dotyczącymi obsługi i bezpieczeństwa. Produkt należy użytkować tylko zgodnie z opisem i podanym przeznaczeniem. Instrukcję należy przechowywać starannie, a w przypadku przekazania produktu osobom trzecim należy dostarczyć nabywcy kompletną dokumentację.

Przeznaczenie

Urządzenie usuwania chwastów za pomocą gorącego powietrza na długim jest przeznaczone do usuwania chwastów pomiędzy płyt chodnikowych, z murów, z powierzchni brukowanych, z rabat oraz trawników w okresie wzrostu, do usuwania powłok malarskich, do nagrzewania (np. rękawów termokurczliwych) oraz do formowania i zgrzewania tworzyw sztucznych.

Urządzenie można stosować do odspalania połączeń klejonych i do popalania węgla drzewnego. To urządzenie nie jest przeznaczone do zastosowania komercyjnego. W przypadku użytkowania komercyjnego wygasają prawa z tytułu gwarancji.

Każde inne wykorzystanie, na które nie zezwala wyraźnie niniejsza instrukcja obsługi, może prowadzić do uszkodzenia urządzeń i stanowić poważne zagrożenie dla użytkownika.

Używanie urządzenia w czasie deszczu lub w wilgotnym otoczeniu jest zabronione. Producent nie odpowiada za szkody wywołane niezgodnym z przeznaczeniem stosowaniem lub nieprawidłową obsługą urządzenia.

Opis ogólny



Ilustracje znajdują się na okładce przedniej i tylnej.

Zawartość opakowania

Rozpakuj urządzenie i sprawdź, czy jest ono kompletne.

- Wypalarka do chwastów
- Dysza stożkowa
- Dysza redukcyjna
- Dysza płaska
- Dysza łopatkowa
- Dysza do podpalania grilla
- Instrukcja obsługi

Opis działania

Niniejsze urządzenie to urządzenie do usuwania chwastów za pomocą gorącego powietrza, które osiąga maksymalną temperaturę wylotu 650 °C na wylocie z dyszy.

Funkcje elementów obsługowych podano w poniższych opisach.

Przegląd

- | | | |
|----------|----|--|
| A | 1 | Kabel zasilający |
| | 2 | Element zabezpieczający kabel przed nadmiernym napięciem |
| | 3 | Rurka przedłużająca |
| | 4 | Wlot powietrza |
| | 5 | Obudowa urządzenia |
| | 6 | Ostona termiczna |
| | 7 | Dysza stożkowa |
| | 8 | Stojak |
| | 9 | Włącznik/wyłącznik |
| | 10 | Rękojeść |
| | 11 | Dysza łopatkowa |
| | 12 | Dysza płaska |
| | 13 | Dysza redukcyjna |
| | 14 | Dysza do podpalania grilla |
| B | 15 | Kabel urządzenia |
| | 16 | Pokrywa obudowy |
| E | 17 | Rura wydmuchowa |

Dane techniczne

Wypalarka do chwastówPUV 2000 C2
 Moc pobierana przez silnik P 2000 W
 Napięcie sieciowe U 230 V~, 50 Hz
 Klasa ochrony..... II
 Temperatura (wylot dyszy)maks. 650 °C

Zasady bezpieczeństwa

Uwaga! Przy korzystaniu z narzędzi elektrycznych należy przestrzegać podanych poniżej podstawowych środków bezpieczeństwa, zabezpieczających przed porażeniem prądem elektrycznym, zranieniem i pożarem:

Symbole w instrukcji obsługi



Symbol niebezpieczeństwa z informacjami na temat ochrony osób i zapobiegania szkodom materialnym.



Znak nakazu z informacjami na temat zapobiegania szkodom.



Znak informacyjny ze wskazówkami ułatwiającymi posługiwanie się urządzeniem.

Symbole na urządzeniu



Przed rozpoczęciem użytkowania dokładnie przeczytać.



Nosić rękawice ochronne



Nosić okulary ochronne



Nie narażać urządzenia na działanie deszczu i wilgoci.



Uwaga! Gorąca powierzchnia. Niebezpieczeństwo oparzenia.



W przypadku uszkodzenia lub przerwania kabla zasilającego należy natychmiast wyciągnąć wtyczkę z gniazda.



Prąd przemienny



Klasa zabezpieczenia II



Urządzeń elektrycznych nie należy wyrzucać razem z odpadami domowymi

Ogólne zasady bezpieczeństwa



W przypadku niewłaściwego użycia urządzenie może spowodować poważne obrażenia ciała. Aby uniknąć urazów ciała i szkód materialnych, proszę przeczytać i bezwzględnie przestrzegać poniższych instrukcji bezpieczeństwa i dokładnie zapoznać się ze wszystkimi elementami obsługi.



Ostrożnie: Aby uniknąć wypadków i obrażeń:

Przygotowanie

- Urządzenie to mogą obsługiwać dzieci od 8 roku życia, a także osoby o zmniejszonych zdolnościach fizycznych, zmysłowych czy umysłowych, czy też osoby dysponujące niedostatecznym doświadczeniem

oraz wiedzą, pod warunkiem, że praca odbywa się pod nadzorem albo po instruktażu w zakresie bezpiecznej eksploatacji urządzenia i ze zrozumieniem istniejących zagrożeń.

Dzieciom nie wolno bawić się urządzeniem.

Dzieciom nie wolno bez nadzoru wykonywać czyszczenia i konserwacji.

- Dzieci należy nadzorować, aby wykluczyć zabawę urządzeniem.
- Operator lub użytkownik jest odpowiedzialny za wypadki lub szkody innych osób lub ich własności.
- Używać tylko części zamiennych i akcesoriów dostarczonych i zalecanych przez producenta. Stosowanie nieautoryzowanych części prowadzi do natychmiastowej utraty praw gwarancyjnych.

Praca z urządzeniem



Ostrożnie! Aby uniknąć uszkodzeń urządzenia i wynikłych stąd ewentualnie szkód osobowych:

- Proszę nie używać urządzenia w czasie deszczu. Pracować tylko przy świetle dziennym lub dobrym oświetleniu.
- Nie używać urządzenia w stanie zmęczenia, dekoncentracji, po spożyciu alkoholu lub zaży-

ciu tabletek. Zawsze odpowiednio wcześniej zrobić sobie przerwę w pracy. W trakcie pracy zachowywać zdrowy rozsądek.

- Nigdy nie pozostawiać urządzenia w miejscu pracy bez nadzoru.
- Niestaranne obchodzenie się z urządzeniem grozi pożarem.
 - Zachować ostrożność podczas używania urządzeń w pobliżu materiałów łatwopalnych.
 - Nie kierować urządzenia przez dłuższy czas w to samo miejsce.
 - Nie używać w wybuchowej atmosferze.
 - Wysoka temperatura może przedostać się do ukrytych materiałów łatwopalnych.
 - Po użyciu i przed spakowaniem urządzenie odłożyć na stojak i pozostawić do ostygnięcia.
 - Nie pozostawiać pracującego urządzenia bez nadzoru.

Użycie jako zapalarki paliwa stałego / użycie dyszy do popalania grilla (14)

- Sprawdzić, czy zapalarka paliwa stałego znajduje się w prawidłowym położeniu.
- Przed wyjęciem z ognia odłączyć od sieci.
- Przed spakowaniem odczekać do ostygnięcia zapalarki.

- Przewód zasilający lub inne materiały palne nie mogą zetknąć się z gorącymi częściami zapalarki.

Bezpieczeństwo elektryczne



Ostrożnie: Aby uniknąć wypadków i obrażeń w wyniku porażenia prądem elektrycznym:

- Sprawdzić, czy napięcie sieciowe jest zgodne z napięciem podanym na tabliczce znamionowej urządzenia.
- Urządzenie należy podłączać wyłącznie do gniazdek wyposażonych w ochronnik zabezpieczający przed prądem uszkodzeniowym RCD (Residual Current Device) o wartości prądu uszkodzeniowego nie większej od 30 mA; bezpiecznik co najmniej 13 amperów.
- Chronić urządzenie przed deszczem i wilgocią.
- Nie ciągnąć za kabel w celu wyciągnięcia wtyku z gniazdka sieciowego. Kabel zasilający chronić przed wysokimi temperaturami, olejem i ostrymi krawędziami.
- W przypadku uszkodzenia kabla zasilającego wyłączyć urządzenie i wyciągnąć wtyk sieciowy z gniazdka. Aby uniknąć zagrożeń spowodowanych uszkodzeniem

przewodu zasilającego urządzenia, należy zlecić wymianę przewodu producentowi, w punkcie serwisowym, lub osobie posiadającej podobne kwalifikacje.

- Uszkodzonego kabla nie podłączać do sieci elektrycznej. Nie dotykać uszkodzonego kabla zasilającego, dopóki jest on podłączony do sieci elektrycznej. Uszkodzony kabel zasilający może stwarzać ryzyko dotknięcia części będących pod napięciem elektrycznym.

Dodatkowe wskazówki bezpieczeństwa



Ostrożnie! Unikać zagrożeń związanych z urazami, zagrożeń pożarowych i zagrożeń dla zdrowia:

- W razie niebezpieczeństwa natychmiast wyciągnij wtyczkę kabla zasilającego z gniazdka.
- Nigdy nie używać urządzenia jako suszarki do włosów
- Nigdy nie kierować strumienia gorącego powietrza na ludzi lub zwierzęta.
- Nie patrzeć bezpośrednio w otwór dyszy na rurze wydmuchowej.
- Nie dotykać dyszy, gdy ta jest gorąca.
- Nosić rękawice ochronne.
- Nosić okulary ochronne.
- Wyciągnąć wtyczkę z gniazd-

ka, gdy urządzenie nie jest używane, a także podczas przerw i przed rozpoczęciem wszelkich prac przy urządzeniu, np. wymianą dyszy.

- Zachowaj odległość między wylotem dyszy a powierzchnią lub przedmiotem obrabianym. Urządzenie mogłoby się przegrzać.
- Urządzenie musi być zawsze czyste, suche i niezabrudzone olejem lub smarem.

B Montaż

Montaż urządzenia:

1. Ustawić urządzenie na płaskiej powierzchni.
2. Kabel urządzenia należy (15) ułożyć w urządzeniu w taki sposób, aby nie mógł zostać zaklinowany przez rurę przedłużającą (3) lub żeby nie wystawało nad obudowę urządzenia (5) (patrz rys. **B** ①).
Pomocne może być ułożenie kabla w pętłę, tak by zajmował on mniej miejsca.
3. Założyć osłonę urządzenia (16) na urządzeniu i zamocować ją za pomocą dwóch dołączonych do zestawu śrub z łbem z gniazdem krzyżakowym (patrz rys. **B** ②).
Pokrywa obudowy (16) musi się dać łatwo założyć. Ewentualnie należy sprawdzić, czy kabel urządzenia (15) się nie zaklinował podczas montażu.

Montaż stojaka:

4. Zamocować stojak (8), zawieszając go najpierw w jednym z dwóch otworów, a następnie osadzając poprzez lekkie pociągnięcie w przeciwny otwór na

obudowie urządzenia (5) (patrz rys. **B** ③).

Pierwsze uruchomienie

Podczas pierwszego użycia może uwalniać się nieco dymu. Źródłem dymu są środki wiążące, które podczas pierwszego użycia pod wpływem wysokiej temperatury uwalniają się z folii izolacyjnej grzałki. Aby zapewnić szybki wylot, urządzenie należy postawić na stojaku (**A** 8).

Podczas pierwszego użycia koniecznie wietrzyć stanowisko pracy.

Jeśli wydzielanie dymu / zapachu jest zbyt silne, pierwsze uruchomienie przeprowadzić na zewnątrz!

Obsługa

C Instrukcje pracy **Urządzenie do usuwania chwastów**

- Do usuwania chwastów najlepiej nadaje się dysza stożkowa (7).
- Najlepszym momentem na usuwanie chwastów jest wiosna.
- Proces usuwania chwastów jest najbardziej skuteczny, gdy roślina jest młoda.
- Sukces zabiegu nie jest widoczny od razu (patrz rys. **C**).
- Nie wszystkie gatunki roślin reagują natychmiast na promieniowanie cieplne przy zalecanym czasie oddziaływania.
 - Młode rośliny o miękkich liściach reagują za zabieg, nie zachowując dalszej zdolności do życia.
 - Trawy o twardych liściach są bardzo wytrzymałe. W ich przypadku zabiegi należy przeprowadzać częściej.

- Na starszych roślinach i roślinach o twardych liściach, takich jak np. osęć, należy przeprowadzać zabiegi co 1-2 tygodnie, tak by możliwe było ich skuteczne wysuszenie.
- Poprzez dłuższe oddziaływanie na widoczną część rośliny można również doprowadzić do spalenia rośliny.
- Spalanie roślin nie jest jednak konieczne. Podgrzewanie powoduje wysuszenie liści, w wyniku czego roślina obumiera.
- Początkowo należy na zarośniętych powierzchniach powtarzać zabiegi w krótkich odstępach czasu, aby uzyskać powtarzalny efekt. Na późniejszym etapie przerwy między zabiegami mogą być dłuższe.
- W przypadku niektórych gatunków chwastów może być konieczne powtórzenie zabiegu.

i Należy mieć świadomość, że nie ma konieczności spalania roślin. Wystarczy zwykłe podgrzanie, aby chwast wysuszyć i tym samym, aby on obumarł.

D Włączanie i wyłączenie

Włączanie urządzenia:

1. Z końca przedłużacza uformować pętlę i zaczepić ją na elemencie zabezpieczającym kabel przed nadmiernym napięciem na rękojści (10).
2. Włożyć wtyczkę sieciową do odpowiedniego gniazda.
3. Włączyć urządzenie, wciskając Włącznik / wyłącznik (9).
Urządzenie nagrzewa się przez ok. 1 minutę do docelowej temperatury roboczej.

Wyłączanie urządzenia:

1. W celu wyłączenia zwolnić włącznik/wyłącznik (9).
2. Po zakończeniu pracy z urządzeniem należy je ustawić na stojaku (8) na równym, odpornym na ogień podłożu w celu jego wystudzenia.
3. Wyciągnąć wtyczkę z gniazda sieciowego.

E Użycie dysz nasadowych

! Przed zmianą dysz nasadowych dysza nasadowa (A 7/11/12/13/14), rura wydmuchowa (17) u osłona termiczna (6) muszą odpowiednio ostygnąć, aby uniknąć oparzenia.

i Możliwe są różne zastosowania. Podczas pracy z urządzeniem proszę zawsze przestrzegać przepisów bezpieczeństwa i zachowywać rozwagę i ostrożność.

Dysza redukcyjna

Założyć dyszę redukcyjną (A 13) na rurę wydmuchową (E 17).

W celu uzyskania skupionego w jednym punkcie oddziaływania termicznego należy stosować dyszę redukcyjną (A 13), np. w celu zgrzewania tworzyw sztucznych (folie, kurczliwe przewody węzowe).

i Podczas używania dyszy redukcyjnej (A 13) należy pamiętać w szczególności o dużym wzroście temperatury w punkcie obróbki. W razie wątpliwości nie zatrzymywać się zbyt długo w jednym miejscu, aby uniknąć przegrzania obrabianego materiału.

Dysza płaska

Założyć dyszę płaską (A 12) na rurę wydmuchową (E 17).

Dysza płaska (A 12) służy do uzyskania wysokiej temperatury na większej powierzchni materiału. Dzięki niej można rozpuszczać klej lub zmiękczać farby.

i Podczas użycia dyszy płaskiej (A 12) zwrócić szczególną uwagę na wzrost temperatury w miejscach sąsiadujących z punktem obróbki, aby w razie wątpliwości nie przegrzać przyległej powierzchni.

Dysza łopatkowa

Założyć dyszę łopatkową (A 11) na rurę wydmuchową (E 17).

Łopatkowy kształt dyszy pozwala na ukierunkowany nadmuch gorącego powietrza na powierzchnie malowane i lakierowane. Zmiękczone farby i lakiery można usunąć za pomocą szpachelki i skrobaka. Dysza łopatkowa (A 11) nie nadaje się do usuwania farby.

F Dysza do podpalania grilla

Założyć dyszę do popalania grilla (14) na rurę wydmuchową (E 17).

Włączyć urządzenie wyłącznikiem/wyłącznikiem (D 9).

Umieścić dyszę do popalania grilla (15) pod węglem drzewnym. Zwrócić uwagę, aby nie wszystkie otwory dyszy do podpalania grilla (14) były pokryte węglem drzewnym, ponieważ grozi to akumulacją ciepła w urządzeniu i pożarem. Węgiel drzewny zapali się w ciągu kilku minut.



Do podpalania węgla drzewnego nie stosować w żadnym wypadku równocześnie z dyszą do popalania grilla (14) innych metod.



Dyszy do popalania grilla (14) używać wyłącznie przez kilka minut, które są konieczne do podpalenia węgla drzewnego.



Dyszy do popalania grilla (14) w żadnym wypadku nie stosować do innych celów.

Dysza stożkowa

Założyć dyszę stożkową (7) na rurze wydmuchowej (E 17).

Dyszę stożkową (7) należy wykorzystywać do usuwania chwastów.



W ramach usuwania chwastów należy przyłożyć dyszę stożkową na ok. 5-10 sekund do usuwanej rośliny.

W przypadku wyższych roślin należy doprowadzać do ich skurczenia się, podgrzewając ich górną część. Następnie do skurczonej w ten sposób rośliny należy przyłożyć na 5-10 sekund dyszę stożkową. Idealna odległość wynosi tutaj 3 cm (patrz rysunek G).

Oczyszczani/konserwacja/przechowywanie urządzenia



Prace, które nie zostały opisane w tej instrukcji obsługi, musi wykonywać nasze Centrum Serwisowe. Nie należy próbować samodzielnej naprawy urządzenia - chyba, że użytkownik posiada odpowiednie kwalifikacje w tym zakresie. Stosuj tylko oryginalne części.

- Urządzenie przechowywać w miejscu suchym i niedostępnym dla dzieci.

Czyszczenie i konserwacja

- Zawsze dbać o czystość urządzenia. Do czyszczenia używać szczotki lub ściereczki, nie używać żadnych środków czyszczących lub rozpuszczalników.

Przechowywanie urządzenia

- Przechowuj urządzenie w suchym, zabezpieczonym przed pyłem i niedostępnym dla dzieci miejscu
- Przed umieszczeniem urządzenia w zamkniętym pomieszczeniu odczekać aż całkowicie ostygnie.

Nie ponosimy odpowiedzialności za szkody spowodowane przez nasze urządzenie, jeżeli powstały one w wyniku niewłaściwej naprawy lub zastosowania nieoryginalnych części, lub użycia urządzenia w sposób niezgodny z jego przeznaczeniem.

Utylizacja / ochrona środowiska

Urządzenie, akcesoria i opakowanie należy oddać do ekologicznego punktu recyklingu.



Urządzeń elektrycznych nie należy wyrzucać razem ze śmieciami domowymi..

Dyrektywa 2012/19/UE w sprawie zużytego sprzętu elektrycznego i elektronicznego: Zużyte urządzenia elektryczne muszą być zbierane oddzielnie i poddawane recyklingowi w sposób przyjazny dla środowiska. W zależności od adaptacji na gruncie prawa krajowego mogą być do wyboru następujące możliwości:

- **zwrot w miejscu zakupu:** Sprzedawcy żywności o łącznej powierzchni sprzedaży wynoszącej co najmniej 800 metrów kwadratowych, którzy kilka razy w roku kalendarzowym lub w trybie ciągłym oferują urządzenia elektryczne i elektroniczne i wprowadzają je na rynek, są zobowiązani do przyjmowania bezpłatnie zużytego sprzętu elektrycznego i elektronicznego. Muszą oni w momencie przekazywania nowego urządzenia elektrycznego lub elektronicznego użytkownikowi końcowemu przyjąć bezpłatnie w miejscu przekazania lub w bezpośrednim sąsiedztwie tego miejsca zużyty sprzęt użytkownika końcowego takiego samego rodzaju, którego istotne funkcje są zgodne z funkcjami nowego sprzętu, a także bez zakupu urządzenia elektrycznego i elektronicznego na żądanie.

nie użytkownika końcowego są oni zobowiązani do przyjęcia bezpłatnie trzech zużytych sprzętów na każdy rodzaj urządzenia, którego żaden z wymiarów nie przekracza 25 cm, w sklepie prowadzącym handel detaliczny lub w jego bezpośrednim sąsiedztwie.

- **zwrot w oficjalnym punkcie zbiórki:** Urządzenie oddać do punktu recyklingu. Zastosowane elementy z tworzywa sztuczne i metali można posortować według rodzajów i w ten sposób przekazać do recyklingu. Odpowiednie

informacje można uzyskać w naszym Dziale Serwisowym.

- **odesłanie do producenta/podmiotu wprowadzającego produkt na rynek:** Utylizację przesłanych przez Państwa uszkodzonych urządzeń wykonujemy bezpłatnie. Odpowiednie informacje można uzyskać w naszym Dziale Serwisowym.

Przepisy te nie obejmują akcesoriów i środków pomocniczych dołączonych do starych urządzeń, które nie zawierających elementów elektrycznych.

Części zamienne / Akcesoria

Części zamienne i akcesoria można zakupić na www.grizzlytools.shop

W przypadku problemów z zamawianiem należy skorzystać z formularza kontaktowego. W razie kolejnych pytań należy zwracać się do „Service-Center” (patrz strona 63).

Pos. instrukcja obsługi	Oznaczenie	Nr. katalogowe
A 7	Dysza stożkowa	91106310
A 11	Dysza łopatkowa	91106313
A 12	Dysza płaska	91106312
A 13	Dysza redukcyjna	91106314
A 14	Dysza do podpalania grilla	91106311

Gwarancja

Szanowna Klientko, Szanowny Kliencie, na zakupione urządzenie otrzymują Państwo 3 lata gwarancji od daty zakupu. W przypadku wad tego produktu przysługują Państwu ustawowe prawa w stosunku do sprzedawcy produktu. Prawa te nie są ograniczone przez naszą przedstawioną niżej gwarancję.

Warunki gwarancji

Okres gwarancji rozpoczyna się z datą zakupu. Prosimy zachować oryginalny paragon. Będzie on potrzebny jako dowód zakupu.

Jeśli w okresie trzech lat od daty zakupu tego produktu wystąpi wada materiałowa lub fabryczna, produkt zostanie – wedle naszego wyboru – bezpłatnie naprawiony lub wymieniony. Gwarancja zakłada, że w okresie trzech lat uszkodzone urządzenie zostanie przesłane wraz z dowodem zakupu (paragonem) z krótkim opisem, gdzie wystąpiła wada i kiedy się pojawiła. Jeśli defekt jest objęty naszą gwarancją, otrzymają Państwo z powrotem naprawiony lub nowy produkt. (Wraz z wymianą urządzenia lub ważnej części, zgodnie z art. 581 § 1 aktualnej wersji Kodeksu cywilnego, okres gwarancji rozpoczyna się od nowa.)

Okres gwarancji i ustawowe roszczenia z tytułu wad

Okres gwarancji nie wydłuża się z powodu świadczenia gwarancyjnego. Obowiązuje to również dla wymienionych lub naprawionych części. Ewentualne uszkodzenia i wady istniejące już w momencie zakupu należy zgłosić bezzwłocznie po rozpakowaniu. Naprawy przypadające po upływie okresu gwarancji są odpłatne.

Zakres gwarancji

Urządzenie wyprodukowano z zachowaniem staranności zgodnie z surowymi normami jakościowymi i dokładnie sprawdzono przed wysyłką.

Gwarancja obowiązuje dla wad materiałowych lub fabrycznych. Gwarancja nie rozciąga się na części produktu, które podlegają normalnemu zużyciu i można je uznać za części zużywalne (np. dysz nasadowych), oraz na uszkodzenia części delikatnych (np. przełączniki).

Gwarancja przepada, jeśli produkt został uszkodzony, nie był zgodnie z przeznaczeniem użytkowany i konserwowany.

Użytkowanie zgodnie z przeznaczeniem wiąże się z przestrzeganiem wszystkich wskazówek zawartych w instrukcji obsługi. Należy bezwzględnie unikać zastosowań i działań, których odradza się lub przed którymi ostrzega się w instrukcji obsługi.

Produkt jest przeznaczony do użytku prywatnego, a nie komercyjnego. W przypadku niewłaściwego i nieodpowiedniego obchodzenia się z urządzeniem, stosowania „na siłę” i zabiegów, które nie zostały przeprowadzone przez nasz autoryzowany oddział, gwarancja wygasa.

Realizacja w przypadkach objętych gwarancją

Aby zagwarantować szybkie przetworzenie Państwa sprawy, prosimy o przestrzeganie poniższych wskazówek:

- W przypadku wszelkich zapytań prosimy o przygotowanie paragonu i numeru identyfikacyjnego jako dowodu zakupu (IAN 378139_2110).
- Numer artykułu znajduje się na tabliczce znamionowej.
- W przypadku wystąpienia usterek lub

innych wad prosimy o skontaktowanie się z wymienionym niżej działem serwisowym **telefonicznie** lub **mailowo**. Użytkując Państwo wówczas szczegółowe informacje na temat realizacji reklamacji.

- Uszkodzony produkt mogą Państwo wysłać po skontaktowaniu się z naszym działem obsługi klienta, załączając dowód zakupu (paragon) i określając, na czym polega wada i kiedy wystąpiła, bezpłatnie na podany adres serwisu. Aby uniknąć problemów z odbiorem i dodatkowych kosztów, prosimy o wysłanie przesyłki na adres, który Państwu podano. Należy się upewnić, żeby przesyłka nie nastąpiła odpłatnie, jako ponadwymiarowa, ekspresowo lub na innych specjalnych warunkach. Prosimy o przesłanie urządzenia wraz ze wszystkimi częściami wyposażenia otrzymanymi przy zakupie i zadbanie o wystarczająco bezpieczne opakowanie.

Serwis naprawczy

Naprawy, **które nie są objęte gwarancją**, można zlecić odpłatnie w naszym oddziale serwisowym. Serwis sporządzi Państwu kosztorys naprawy.

Podejmujemy się wyłącznie naprawy urządzeń, które zostały prawidłowo zapakowane i ofrankowane.

Uwaga: Prosimy o przesłanie czystego urządzenia ze wskazaniem usterki.

Urządzenia przesłane dla nas odpłatnie, jako przesyłka ponadwymiarowa, ekspresowa lub na innych warunkach specjalnych, nie zostaną odebrane.

Utylizację przesłanych do nas uszkodzonych urządzeń przeprowadzamy bezpłatnie.

Service-Center



Serwis Polska

Tel.: 22 397 4996

E-Mail: grizzly@lidl.pl

IAN 378139_2110

Importer

Prosimy mieć na uwadze, że poniższy adres nie jest adresem serwisu. Prosimy o kontakt z wymienionym wyżej centrum serwisowym.

Grizzly Tools GmbH & Co. KG

Stockstädter Straße 20

DE-63762 Großostheim

NIEMCY

www.grizzlytools.de

Obsah

Úvod.....	64
Účel použití	64
Obecný popis.....	65
Rozsah dodávky	65
Popis funkce	65
Přehled	65
Technické údaje.....	65
Bezpečnostní pokyny	65
Symboly v návodu.....	65
Symboly na přístroji	65
Všeobecné bezpečnostní pokyny	66
První uvedení do provozu	68
Obsluha.....	69
Pokyny k práci	
likvidátor plevel.....	69
Zapnutí a vypnutí	69
Používání nastavovacích trysek	69
Redukční trys	69
Plochá tryska	70
Špachtlová tryska.....	70
Tryska na zapalování grilu	70
Kuželová tryska	70
Čištění / údržba/skladování	70
Všeobecné čisticí a údržbové práce	71
Skladování.....	71
Likvidace/ochrana životního	
prostředí.....	71
Záruka	71
Oprava	73
Service-Center	73
Dovoze	73
Náhradní díly / Příslušenství.....	73
Překlad originálního	
prohlášení o shodě CE.....	145
Rozvinutý výkres	153

Úvod

Kvalita tohoto přístroje byla kontrolována během výroby a byla provedena také závěrečná kontrola. Tím je zaručena funkčnost přístroje. Nelze vyloučit, že v jednotlivých případech bude na přístroji rozvodech zbytek maziv. Nejedná se o vadu nebo závadu a není to důvodem k obavám.



Návod k obsluze je součástí tohoto výrobku. Obsahuje důležité pokyny týkající se bezpečnosti, používání a likvidace. Před použitím výrobku se seznámte se všemi pokyny k obsluze a bezpečnosti. Výrobek použijte jen k popsaným účelům a v rámci uvedených oblastí použití. Návod dobře uschovejte a při předávání výrobku třetímu předajte i všechny podklady.

Účel použití

Horkovzdušný likvidátor plevel je určen k odstraňování plevel mezi dlažbovými deskami, na zděvu, na dlážděných plochách, v záhonech a na trávnicích během vegetačního období, k odstranění barevných nátěrů, k ohřevu (např. smrtelné hadice) a ke tvarování a svařování plastů.

Lze jej použít k uvolňování lepených spojů, k zapálení grilovacího uhlí. Tento přístroj není určený pro komerční využití.

Při komerčním použití záruka zanikne. Každé jiné použití, které v tomto návodu není výslovně povoleno může vést k poškození přístroje a k vážnému nebezpečí pro uživatele.

Přístroj je zakázáno používat za deště nebo vlhkém prostředí.

Výrobce neručí za škody, které byly způsobeny nesprávným používáním nebo chybou obsluhou.

Obecný popis

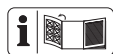

Obrázky najdete na přední a zadní výklopní straně.

Rozsah dodávky

Přístroj vybalte a zkontrolujte, je-li kompletní:

- Horkovzdušný likvidátor plevele
- Kuželová tryska
- Redukční tryska
- Plochá tryska
- Špachtlová tryska
- Tryska na zapalování grilu
- Návod k obsluze

Popis funkce

Tento přístroj je horkovzdušný likvidátor plevele, který na výstupu trysky dosahuje maximální výstupní teploty 650 °C.

Funkce ovládacích prvků naleznete v následujících popisech.

Přehled

- | | |
|----------|-------------------------|
| A | 1 síťový kabel |
| | 2 odlehčení tahu kabelu |
| | 3 prodlužovací trubka |
| | 4 přívod vzduchu |
| | 5 kryt přístroje |
| | 6 tepelný štít |
| | 7 kuželová tryska |
| | 8 podstavný třmen |
| | 9 zapínač/vypínač |
| | 10 rukojeť |
| | 11 Špachtlová tryska |
| | 12 Plochá tryska |

- | | |
|--|-------------------------------|
| | 13 Redukční tryska |
| | 14 Tryska na zapalování grilu |

- | | |
|----------|--------------------|
| B | 15 kabel přístroje |
| | 16 víko krytu |

- | | |
|----------|--------------------|
| E | 17 foukací trubice |
|----------|--------------------|

Technické údaje

Horkovzdušný likvidátor

plevele.....PUV 2000 C2

Příkon motoru P.....2000 W

Napětí v síti U.....230 V~, 50 Hz

Třída ochrany□ II

Teplota (výstup trysky).....max. 650 °C

Bezpečnostní pokyny

Pozor! Při používání elektrických nástrojů je třeba pro ochranu proti elektrickému úderu, nebezpečí poranění a požáru, dbát na následující zásadní bezpečnostní opatření:

Symboly v návodu



Výstražné značky s údaji pro zabránění škodám na zdraví anebo věcným škodám.



Příkazové značky s údaji pro prevenci škod.



Informační značky s informacemi pro lepší zacházení s nástrojem.

Symbyly na přístroji



Před použitím pečlivě přečíst.



Noste ochranné rukavice



Noste ochranné brýle



Nevystavujte dešti ani vlhkosti.



Pozor! Horký povrch.
Hrozí nebezpečí popálení.



Dojde-li k poškození nebo přeríznutí síťového kabelu, okamžitě jej vytáhněte ze zásuvky.



Střídavý proud



Třída ochrany II



Elektrické přístroje nepatří do domovního odpadu

Všeobecné bezpečnostní pokyny



Při nesprávném používání může tento přístroj způsobit vážná zranění. Aby nedošlo ke zranění nebo škodám, přečtěte si následující bezpečnostní pokyny a bezpodmínečně je dodržujte. Také se seznamte se všemi ovládacími prvky.



Upozornění: Tím předejdete nehodám a zraněním:

Příprava

- Tento přístroj mohou používat děti od 8 roků jakož i osoby se sníženými fyzickými, sensorickými anebo mentálními schopnostmi, anebo s nedostatkem zkušeností a vědomostí, pokud jsou pod dozorem anebo byli poučené o bezpečném používání přístroje a rozumějí rizikům, které z toho vyplývají. Děti si s přístrojem nesmí hrát. Děti nesmí vykonávat čištění a údržbu bez dozoru.
- Děti by měly být pod dozorem, aby bylo zajištěno, že si nehrají s přístrojem.
- Obsluha nebo uživatel nese zodpovědnost za nehody či škody na jiných osobách nebo jejich majetku.
- Používejte pouze díly a příslušenství, které jsou dodávány a doporučeny výrobcem. Při použití jiných dílů dojde k okamžité ztrátě záruky.

Práce s přístrojem



Upozornění! Takto předejdete škodám na přístroji a následným zraněním:

- Nepoužívejte přístroj za deště. Pracujte pouze za denního světla nebo při dobrém osvětlení.
- S přístrojem nepracujete, cítíte-li se unaveni či nekoncentrováni nebo jste pod vlivem alkoholu

škozenému napájecímu kabelu může dojít ke kontaktu s částmi pod napětím.

Další bezpečnostní upozornění



Pozor! Zabraňte nebezpečí úrazu, požáru a ohrožení zdraví:

- V případě nebezpečí okamžitě vytáhněte síťovou zástrčku ze zásuvky.
- Nikdy nepoužívejte přístroj jako vysoušeč vlasů
- Nikdy nesměřujte proud horkého vzduchu na lidi nebo zvířata.
- Nedívejte se přímo do otvoru trysky na foukací trubici.
- Nedotýkejte se trysky, když je horká.
- Noste ochranné rukavice.
- Noste ochranné brýle.
- V případě nepoužívání, ale také během pracovních přestávek a před jakoukoliv prací na přístroji, např. při výměně trysky, vytáhněte síťovou zástrčku ze zásuvky.
- Dodržujte vzdálenost mezi výstupem trysky a povrchem nebo obrobkem, který má být obroben. Přístroj by se mohl přehřát.
- Přístroj musí být vždy čistý, suchý a bez oleje nebo mazacích tuků.

Montáž přístroje:

1. Položte přístroj na rovný podklad.
2. Umístěte kabel přístroje (15) v přístroji tak, aby nebyl přiskřípnut prodlužovací trubkou (3) ani nevyčníval přes kryt přístroje (5). (viz obrázek **B** ①).
Je nápomocné uložit kabel do smyčky, aby zabíral méně místa.
3. Nasadte víko krytu (16) na přístroj a upevněte jej oběma dodanými šrouby s křížovou drážkou (viz obrázek **B** ②). Víko krytu (16) se musí nechat snadno nasadit. V případě potřeby zkontrolujte, zda při montáži nebyl přiskřípnut kabel přístroje (15).

Montáž podstavného třmenu:

4. Upevněte podstavný třmen (8) tak, že jej nejprve zavěsíte do jednoho z obou otvorů a poté jej jemným tahem umístíte do protějšího otvoru na krytu přístroje (5) (viz obrázek **B** ③).

První uvedení do provozu

Při prvním použití se může objevit trocha kouře. Kouř je způsoben pojivou, která se uvolňuje při prvním použití tepla z izolační fólie ohříváče.

K dosažení rychlého výstupu přístroj by se měl umístit na podstavný třmen (**A** 8).
Pracovní prostředí při prvním použití bezpodmínečně dobře vyvětrejte. Pokud je vývoj kouře/zápachu příliš silný, přemístěte první uvedení přístroje do provozu ven!

Obsluha

C Pokyny k práci likvidátor plevel

- K odstranění plevelu je nejlépe vhodná kuželová tryska (7).
- Nejlepší čas pro začátek plevelování je jaro.
- Odstraňování plevelu je neúčinnější, když je rostlina ještě mladá.
- Úspěch opatření tak není okamžitě zřejmý (viz obrázek C).
- V závislosti na typu rostliny nebudou v doporučeném čase expozice okamžitě reagovat na tepelné záření.
 - Mladé rostliny s jemnými listy jsou citlivé na ošetření a poté nejsou životaschopné.
 - Trávy s tvrdým listím jsou velmi robustní. Tyto se musí zpracovat častěji.
 - Starší rostliny a rostliny s tvrdými listy, jako jsou např. bodláky, se musí pravidelně opracovávat v intervalech 1–2 týdnů, aby úspěšně vyschly.
- Delší expoziční dobou při opracování lze také odpálit viditelnou část rostliny.
- Spalování rostlin není nezbytně nutné. Po zahřátí listy vyschnou a plevel odumře.
- Při opracování prorůstlých povrchů se toto na začátku musí několikrát opakovat v krátkých intervalech, aby se dosáhlo trvalého úspěchu. Poté postačí delší intervaly ničení plevelu.
- U některých druhů plevelů může být nutné opakované ničení.

i Budte si vědomi, že není nutné rostliny pálit. K vysušení plevelu a jeho hubení stačí jednoduché zahřátí.

D Zapnutí a vypnutí

Zapnutí přístroje:

1. Z konce prodlužovacího kabelu udělejte smyčku a zavěste tuto do odlehčení tahu síťového kabelu (10).
2. Zastrčte síťovou zástrčku do vhodné zásuvky.
3. Zapněte přístroj stisknutím zapínače/vypínače (9). Přístroj dosáhne plné provozní teploty cca po 1 minutě.

Vypnutí přístroje:

1. K vypnutí přístroje zapínač/vypínač (9) pusťte.
2. Po použití vždy postavte přístroj s podstavným římenem (8) na rovný, ohnivzdorný podklad, dokud přístroj nevychladne.
3. Vytáhněte síťovou zástrčku ze zásuvky.

E Používání nastavovacích trysek



Před výměnou nastavovacích trysek je nutné nechat nastavcovou trysku (A 7/11/12/ 13/14), vyfukovací trubici (17) a tepelný štít (6) dostatečně vychladnout, aby nedošlo k popáleninám.



Jsou možné různé způsoby použití. Vždy dodržujte bezpečnostní předpisy a při používání přístroje postupujte zásadně s rozmyslem a obezřetně.

Redukční trys

Nasadte redukční trysku (A 13) na vyfukovací trubici (E 17).

Používejte redukční trysku (A 13) k dosažení bodového tepla, jako např. pro svařování plastů (fólie, smršťovací hadice).

i Při použití redukční trysky (A 13) věnujte pozornost zejména vytváření tepla v místě zahřívání. Při pochybnostech nezůstávejte příliš dlouho na jednom místě, aby nedošlo k přehřátí obrobku.

Plochá tryska

Nasadte plochou trysku (A 12) na vyfukovací trubici (E 17). Plochou trysku (A 12) používejte k plošnému směřování tepla. Je proto zvláště vhodná pro rozpustění lepidla nebo změkčení barvy.

i Při použití ploché trysky (A 12) věnujte pozornost zejména vytváření tepla v místech zahřívání v opracovávaném bodě. V případě pochyb tak nedojde k nadměrnému zahřátí sousedního dílu.

Špachtlová tryska

Nasadte špachtlovou trysku (A 11) na vyfukovací trubici (E 17). Tryska špachtlového tvaru slouží k cílenému přívodu vzduchu k nabarveným a nalakovaným povrchům. Barvy a nátěry můžete odstranit špachtlí a škrabkou. Samotná špachtlová tryska (A 11) není vhodná pro odstraňování barevného nátěru.

F Tryska na zapalování grilu

Nasadte trysku na zapalování grilu (14) na vyfukovací trubici (E 17). Zapněte přístroj pomocí zapínače/vypínače (D 9). Umístěte trysku na zapalování grilu (14) pod uhlí. Dbejte na to, aby veškeré otvory trysky na zapalování grilu (14) nebyly zakryty dřevěným uhlím, protože jinak dojde k akumulaci tepla

v přístroji a hrozí nebezpečí požáru. Za několik minut se dřevěné uhlí zapálí.



K zapálení grilovacího uhlí v žádném případě nepoužívejte další metody současně s tryskou k zapálení grilu (14).



Používejte trysku na zapalování grilu (14) výhradně po dobu několika minut nutných k zapálení grilovací uhlí.



Trysku na zapalování grilu (14) v žádném případě nepoužívejte pro jiné aplikace.

Kuželová tryska

Nastrčte kuželovou trysku (7) na foukací trubici (E 17). Použijte kuželovou trysku (7) k odstranění plevele.



Ke zničení plevele nasadte kuželovou trysku na rostlinu, která má být odstraněna, na cca 5-10 sekund.

U vyšších rostlin je smršťujte krátkým zahřátím rostliny v horní části. Poté nasadte kuželovou trysku na nyní smršťenou rostlinu na 5-10 sekund. Ideální vzdálenost při tom jsou 3 cm (viz obrázek G).

Čištění / údržba / skladování



Práce, které nejsou v tomto návodu popsány, nechte vykonat našim servisním střediskem (Service-Center). Nepokoušejte se přístroj opravit sami, ledaže máte k tomuto účelu potřebnou kvalifikaci. Používejte pouze originální díly.

- Skladujte přístroj na suchém místě a mimo dosah dětí.

Všeobecné čisticí a údržbové práce

- Přístroj udržujte vždy v čistém stavu. Při čištění používejte kartáč nebo hadřík, avšak žádné čisticí prostředky nebo rozpouštědla.

Skladování

- Přístroj uchovávejte na suchém místě, a mimo dosah dětí.
- Před uskladněním zařízení v uzavřených prostorách nechte přístroj vychladnout.

Neneseme odpovědnost za škody způsobené našimi přístroji, pokud byly tyto škody způsobeny kvůli neodborné opravě nebo v důsledku používání neoriginálních dílů nebo při používání v rozporu s určením.

Likvidace/ochrana životního prostředí

Přístroj, příslušenství a balení zlikvidujte ekologickou recyklací.



Elektrická zařízení nepatří do domácího odpadu.

Směrnice 2012/19/EU o starých elektrických a elektronických zařízeních: Opatřebované elektrické přístroje se musí sbírat odděleně a ekologicky zlikvidovat. V závislosti na tom, jak je vše implementováno ve vnitrostátním právu, máte následující možnosti:

- **Vrátit v prodejně:** Distributoři potravin s celkovou prodejní plochou minimálně 800 metrů čtverečních, kteří nabízejí elektrozařízení několikrát v kalendářním roce nebo trvale a zpřístupňují je na trhu, jsou povinni bezplatně odebrat vysloužilá elektrozařízení. Při předání nového elektrického nebo elektronického zařízení koncovému uživateli jsou tito povinni bezplatně převzít zpět od koncového uživatele staré zařízení stejného typu, které v podstatě plní stejné funkce jako nové zařízení, a to bezplatně na prodejním místě popř. v bezprostřední blízkosti a bez zakoupení elektrického nebo elektronického zařízení lze na požádání koncového uživatele bezplatně vzít zpět až tři stará zařízení na typ zařízení, která nejsou větší než 25 centimetrů v jakémkoliv vnějším rozměru, v maloobchodě nebo v bezprostřední blízkosti.
- **Odevzdat na oficiálním sběrném místě:** Přístroj odevzdejte ve sběrném recyklačním místě. Použité plastové a kovové části lze oddělit a vyřadit pro recyklaci. V případě dotazů se obraťte na servisní centrum.
- **Zaslat zpět výrobci/distributorovi:** Likvidaci Vašich zaslanych vadných přístrojů provádíme zdarma. V případě dotazů se obraťte na servisní centrum.

Toto se netýká příslušenství starých přístrojů a pomocných prostředků bez elektrických součástí.

Záruka

Vážení zákazníci,
Na tento přístroj poskytujeme 3letou záruku od data zakoupení.

V případě závady tohoto výrobku vám vůči prodejci výrobku přináležejí zákonná práva. Tato zákonná práva nejsou omezena naší následovně uvedenou zárukou.

Záruční podmínky

Záruční doba začíná běžet ode dne nákupu. Uchovejte si, prosím, originál účtenky pro pozdější použití. Tento dokument budete potřebovat jako doklad o koupi. Zjistíte-li během tří let od data koupě u tohoto výrobku materiálovou nebo výrobní vadu, bude výrobek námi, podle našeho výběru, bezplatně opraven nebo nahrazen. Tato záruční oprava předpokládá, že během 3leté lhůty předložíte poškozený přístroj s dokladem o koupi (pokladní stvrzenka) a písemně krátce popíšete, v čem spočívá závada a kdy k ní došlo. Budeli závada kryta naší zárukou, získáte zpět opravený nebo nový výrobek. Opravou nebo výměnou výrobku nezačíná záruční doba běžet od začátku.

Záruční doba a zákonné nároky na odstranění vady

Záruční doba se neprodlužuje poskytnutím záruky. Toto platí i pro nahrazené a opravené díly. Již při koupi zjištěné závady a nedostatky musíte nahlásit okamžitě po vybalení výrobku. Po uplynutí záruční doby musíte uhradit náklady za provedené opravy.

Rozsah záruky

Přístroj byl precizně vyroben podle přísných jakostních směrnic a před dodáním byl svědomitě zkontrolován.

Záruční oprava se vztahuje na materiálové nebo výrobní vady. Tato záruka se netýká dílů výrobku, které jsou vystaveny normálnímu opotřebením, a lze je považovat za spotřební materiál (např. nastavcovou trysku), nebo po-

škození křehkých dílů (např. spínače). Tato záruka neplatí, je-li výrobek poškozen z důvodu neodborného používání, nebo pokud u něj nebyla prováděna údržba. Pro odborné používání výrobku musí být přesně dodržovány všechny pokyny uvedené v návodu k obsluze. Bezpodmínečně je třeba zabránit používání a manipulacím s výrobkem, které nejsou v návodu k obsluze doporučeny, nebo je před nimi varováno.

Výrobek je určen jen pro soukromé účely a ne pro komerční využití. Záruka zaniká v případě zneužívání a neodborné manipulace, používání nadměrné síly a při zásazích, které nebyly provedeny naším autorizovaným servisem.

Postup v případě uplatňování záruky

Pro zajištění rychlého zpracování vaší žádosti, prosím, postupujte podle následujících pokynů:

- Na důkaz, že jste výrobek zakoupili, mějte pro jakékoli případné dotazy připravenou pokladní stvrzenku a identifikační číslo (IAN 378139_2110).
- Číslo výrobku je uvedeno na typovém štítku.
- Pokud by došlo k funkční poruše nebo jiným závadám, nejdříve **telefonicky** nebo **e-mailem** kontaktujte níže uvedené servisní oddělení. Pak získáte další informace o vyřízení vaší reklamace.
- Výrobek označený jako vadný můžete po domluvě s naším zákaznickým servisem, s připojením dokladu o koupi (pokladní stvrzenky) a po uvedení, v čem závada spočívá a kdy k ní došlo, přeposlat bez platby poštovního na vám sdělenou adresu příslušného servisu. Aby bylo zabráněno problémům s přijetím a dodatečnými náklady, bezpodmínečně použijte jen tu adresu, která vám bude sdělena.

Zajistěte, aby zásilka nebyla odeslána nevyplaceně jako nadměrné zboží, expres nebo jiný, zvláštní druh zásilky. Přístroj zašlete včetně všech částí příslušenství dodaných při zakoupení a zajistěte dostatečně bezpečný přepravní obal.

zvláštní druh zásilky. Likvidaci vašich poškozených zaslaných přístrojů provedeme bezplatně.

Service-Center



Servis Česko

Tel.: 800143873

E-Mail: grizzly@lidl.cz

IAN 378139_2110

Opravná

Opravy, které nespádají do záruky, můžete nechat udělat v našem servisu oproti účtování. Rádi vám připravíme předběžný odhad nákladů.

Můžeme zpracovávat jen ty přístroje, které byly dostatečně zabalené a odeslány vyplaceně.

Pozor: Prosím, přístroj zašlete našemu autorizovanému servisu vyčištěný a s upozorněním na závadu.

Nepřijímeme přístroje zaslané nevyplaceně jako nadměrné zboží, expres nebo jiný,

Dovozce

Prosím, respektujte, že následující adresa není adresou servisu. Nejdříve kontaktujte shora uvedené servisní středisko.

Grizzly Tools GmbH & Co. KG

Stockstädter Straße 20

DE-63762 Großostheim

NĚMECKO

www.grizzlytools.de

Náhradní díly / Příslušenství

Náhradní díly a příslušenství obdržíte na stránkách www.grizzlytools.shop

Pokud máte problémy při objednávání, použijte prosím kontaktní formulář. V případě jakýchkoliv dalších dotazů se obraťte na servisní středisko / „Service-Center“ (viz strana 73).

Pol. Návod k obsluze	Označení	Č. artiklu.
A 7	Kuželová tryska	91106310
A 11	Špachtlová tryska	91106313
A 12	Plochá tryska	91106312
A 13	Redukční tryska	91106314
A 14	Tryska na zapalování grilu	91106311

Obsah

Úvod.....	74
Účel použitia	74
Všeobecný popis.....	75
Objem dodávky.....	75
Popis funkcie	75
Prehľad.....	75
Technické údaje.....	75
Bezpečnostné pokyny	75
Symbyly v návode	76
Symbyly na prístroji	76
Všeobecné bezpečnostné upozornenia.....	76
Montáž	78
Prvé uvedenie do prevádzky.....	79
Obsluha.....	79
Pracovné pokyny likvidátor buriny.....	79
Zapnutie a vypnutie.....	79
Použitie prídavných dýz.....	80
Redukčná dýza.....	80
Plochá dýza	80
Stierková dýza.....	80
Dýza na zapalovanie grilu.....	80
Kónická dýza	81
Čistenie / údržba/uskladnenie ..	81
Bežné čistiace a údržbárske práce	81
Uskladnenie	81
Náhradné diely / Príslušenstvo.....	82
Záruka	83
Servisná oprava	84
Service-Center	84
Dovozca.....	84
Preklad originálneho prehlásenia o zhode CE.....	146
Výkres náhradných dielov	153

Úvod

Gratuluujeme Vám k zakúpeniu Vášho nového prístroja. Tým ste sa rozhodli pre kvalitný produkt. Tento prístroj bol počas výroby testovaný na kvalitu a podrobený výstupnej kontrole. Tým je zabezpečená funkčnosť vášho prístroja. Nie je vylúčené, že v ojedinelých prípadoch sa na prístroji alebo v prístroji, resp. v hadiciach nachádza zvyšková voda alebo mazivá. Nie je to chyba alebo defekt a ani dôvod na obavu.



Návod na obsluhu je súčasťou tohto produktu. Obsahuje dôležité upozornenia ohľadom bezpečnosti, obsluhy a likvidácie. Pred používaním produktu sa oboznámte so všetkými pokynmi pre obsluhu a bezpečnosť. Používajte produkt len predpísaným spôsobom a len v uvedených oblastiach použitia. Návod na obsluhu uschovajte a v prípade odovzdania produktu tretím osobám odovzdajte aj všetky podklady.

Účel použitia

Teplovzdušný likvidátor buriny je vhodný na odstraňovanie buriny medzi dlažobnými platňami, na murivách, spevnených plochách, v záhonoch, ako aj na trávnikoch počas vegetačného obdobia, na odstraňovanie farebných náterov, na zahrievanie (napr. zmršťovacie hadice) a na tvarovanie a zvrávanie plastov. Môže sa použiť na lepenie, na zapalovanie grilovacieho uhlia. Tento prístroj nie je vhodný na komerčné používanie. Pri komerčnom použití zanikne záruka.

Akkoľvek iné použitie, ktoré v tomto návode na obsluhu nie je výslovne povolené, môže mať za následok poškodenie prístroja a predstavovať vážne nebezpečenstvo pre užívateľa.

Je zakázané používať zariadenie v daždi alebo vlhkom prostredí.

Výrobca nezodpovedá za škody, ktoré boli spôsobené používaním nezodpovedajúcim účelu použitia alebo nesprávnou obsluhou prístroja.

Všeobecný popis



Obrázky nájdete na prednej a zadnej výklopnej strane.

Objem dodávky

Vybaľte nástroj a skontrolujte, či je kompletný:

- Teplovzdušný likvidátor buriny
- Kónická dýza
- Redukčná dýza
- Plochá dýza
- Stierková dýza
- Dýza na zapáľovanie grilu
- Návod na obsluhu

Popis funkcie

Pri tomto prístroji ide o teplovzdušný likvidátor buriny, ktorý dosahuje na výstupe dýzy maximálnu výstupnú teplotu 650 °C. Funkcia prvkov obsluhy je uvedená v nasledujúcich opisoch..

Prehľad

- | | | |
|----------|----|---------------------------|
| A | 1 | Sieťová šnúra |
| | 2 | Odlahčenie ťahu kábla |
| | 3 | Predlžovacia rúra |
| | 4 | Prívod vzduchu |
| | 5 | Kryt prístroja |
| | 6 | Tepelný štít |
| | 7 | Kónická dýza |
| | 8 | Strmeň stojana |
| | 9 | Vypínač zap/vyp |
| | 10 | Držadlo |
| | 11 | Stierková dýza |
| | 12 | Plochá dýza |
| | 13 | Redukčná dýza |
| | 14 | Dýza na zapáľovanie grilu |
| B | 15 | Kábel prístroja |
| | 16 | Veko skrine |
| E | 17 | Fúkacia trubica |

Technické údaje

Teplovzdušný likvidátor buriny PUV 2000 C2

Príkion motora P..... 2000 W
 Sieťové napätie U..... 230 V~, 50 Hz
 Trieda ochrany..... II
 Teplota (výstup dýzy) max. 650 °C

Bezpečnostné pokyny

Pozor! Pri používaní elektrických prístrojov treba kvôli ochrane proti zásahu elektrickým prúdom, nebezpečenstvu poranenia a požiaru dodržiavať nasledovné zásadné bezpečnostné opatrenia:

Symbole v návode



Výstražné značky s údajmi pre zabránenie škodám na zdraví alebo vecným škodám.



Príkazové značky s údajmi pre prevenciu škôd.



Informačné značky s informáciami pre lepšie zaobchádzanie s nástrojom.

Symbole na prístroji



Pred použitím dôkladne prečítať.



Noste ochranné rukavice



Noste ochranné okuliare



Prístroj nevystavujte dažďu ani vlhkosti.



Pozor, horúce plochy, nebezpečenstvo popálenia!



Keď bol sieťový kábel poškodený alebo prerušený, ihneď vytiahnite sieťovú zástrčku.



Striedavý prúd



Ochranná trieda II



Elektrické prístroje nepatria do domového odpadu

Všeobecné bezpečnostné upozornenia



Zariadenie môže pri neodbornom používaní spôsobiť vážne poranenia. Aby sa zabránilo zraneniam osôb a vecným škodám, prečítajte si a bezpodmienečne dodržiavajte nasledujúce bezpečnostné pokyny a dobre sa oboznámte so všetkými ovládacími časťami.



Pozor: Vyhnite sa nehodám a poraneniam:

Príprava

- Tento prístroj môžu používať deti od 8 rokov ako aj osoby so zníženými fyzickými, senzorickými alebo mentálnymi schopnosťami, alebo s nedostatkom skúseností a vedomostí, ak sú pod dozorom alebo boli poučené o bezpečnom používaní prístroja a rozumejú rizikám, ktoré z toho vyplývajú. Deti sa s prístrojom nesmú hrať. Deti nesmú vykonávať čistenie a údržbu bez dozoru.
- Na deti by sa malo dohliadať, aby bolo zabezpečené, že sa nebudú hrať s prístrojom.
- Obsluhujúci alebo používateľ je zodpovedný za zranenia iných ľudí alebo poškodenia ich majetku.

- Používajte len tie náhradné diely a časti príslušenstva, ktoré dodáva a odporúča výrobca. Použitie cudzích dielov spôsobí okamžitú stratu nároku na záruku.

Práca so zariadením



Pozor! Takto zabránite poškodeniu zariadenia a z toho vyplývajúcim prípadným poraneniam osôb:

- Nepoužívajte zariadenie v daždi. Pracujte len pri dennom svetle alebo pri dobrom osvetlení.
- Nepracujte so zariadením, keď ste unavený alebo nesústredený alebo po použití alkoholu alebo liekov. Vždy si včas vložte prestávku v práci. Pri práci rozmyšľajte.
- Zariadenie nikdy nenechávajte na pracovisku bez dohľadu.
- Ak sa so zariadením nezaobchádza pozorne, môže vzniknúť požiar.
 - V blízkosti horľavých materiálov pracujte opatrne.
 - Nesmerujte zariadenie dlhší čas na jedno miesto.
 - Nepoužívajte vo výbušnom prostredí.
 - Teplo sa môže dostať k horľavým materiálom, ktoré sú zakryté.
 - Po použití položte na stojan a nechajte vychladnúť a až potom ho odložte.

- Pokiaľ je zariadenie v prevádzke, nenechávajte ho bez dohľadu.

Používanie ako zapalovač pevných palív / používanie dýzy na zapalovanie grilu (14)

- Skontrolujte či zapalovač pevných palív je v správnej polohe.
- Odpojte ho od siete, predtým než ho vyberiete z ohňa.
- Pred odložením nechajte zapalovač pevných palív vychladnúť.
- Sieťová šnúra alebo iné horľavé materiály sa nesmú dostať do kontaktu s horúcimi časťami zapalovač pevných palív.

Elektrická bezpečnosť



Pozor: Tak sa vyhnete nehodám a poraneniam elektrickým prúdom:

- Dávajte pozor na to, aby sieťové napätie súhlasilo s údajmi na typovom štítku.
- Zariadenie zapojte len do zásuvky s ochranou proti chybovému prúdu (Residual Current Device) s menovitým vypínacím prúdom nie väčším ako 30 mA.
- Chráňte prístroj pred dažďom a vlhkosťou.
- Nepoužívajte sieťovú šnúru na vytiahnutie zástrčky zo zásuvky. Sieťovú šnúru chráňte pred horúčavou, olejom a ostrými hranami.

- Ak je sieťová šnúra poškodená, vypnite zariadenie a vytiahnite sieťovú zástrčku zo zásuvky. Ak sa sieťová šnúra náradia poškodí, musí sa vymeniť výrobcom alebo jeho službou zákazníkom alebo podobnou kvalifikovanou osobou, aby sa zabránilo ohrozeniu.
- Poškodenú sieťovú šnúru nepripájajte do elektrickej siete. Nedotýkajte sa poškodenej sieťovej šnúry pokiaľ je pripojená do elektrickej siete. Poškodená sieťová šnúra sa môže dostať do kontaktu s vodivými časťami.

Doplňujúce bezpečnostné pokyny



Pozor! Vyhnite sa nebezpečenstvu poranenia, požiaru a ohrozenia zdravia:

- V prípade nebezpečenstva ihneď vytiahnite sieťovú zástrčku zo zásuvky.
- Nikdy nepoužívajte prístroj ako sušič vlasov.
- Nikdy nesmerujte horúci prúd vzduchu na osoby alebo zvieratá.
- Nepozerajte sa priamo do otvoru dýzy na fúkacej trubici.
- Nedotýkajte sa dýzy, keď je táto horúca.
- Noste ochranné rukavice.
- Noste ochranné okuliare.

Pri nepoužívaní vytiahnite sieťovú zástrčku zo zásuvky, ale tiež počas prestávok pri práci ako aj pred všetkými prácami na prístroji, ako je napr. výmena dýzy.

- Dodržiavajte vzdialenosť medzi výstupom dýzy a obrábaným povrchom alebo obrábaným predmetom. Prístroj sa môže prehriať.
- Prístroj musí byť vždy čistý, suchý a bez oleja alebo mastnoty.

B Montáž

Montáž prístroja:

1. Prístroj položte na rovný podklad.
2. Kábel prístroja (15) umiestnite v prístroji tak, aby nebol zovretý predlžovacou rúrou (3) ani aby nestál nad krytom prístroja (5) (pozri obrázok **B ①**). Je nápomocné položiť kábel v slučke, aby si vyžadoval menej miesta.
3. Veko skrine (16) položte na prístroj a upevnite ho pomocou obidvoch dodaných skrutiek s krížovou drážkou (pozri obrázok **B ②**). Veko skrine (16) sa musí dať nasadiť ľahko. Prípadne skontrolujte, či kábel prístroja (15) nebol pri montáži zovretý.

Montáž strmeňa stojana:

4. Strmeň stojana (8) upevnite tak, že ho najprv zavesíte do jedného z otvorov a následne osadíte ľahkým ťahaním do protiahlého otvoru na kryte prístroja (5) (pozri obrázok **B ③**).

Prvé uvedenie do prevádzky

Pri prvom používaní môže unikať trochu dymu. Dym vzniká zo spojovacieho prostriedku, ktorý sa pri prvom použití uvoľňuje teplom z izolačnej fólie vyhrievania.

Aby sa dosiahol plynulý výstup, mal by sa prístroj odstavíť na strmeň stojana (A 8).

Pracovné prostredie pri prvom použití bezpodmienečne vyvetrajte.

Ak by mal byť vývoj dymu/zápachu príliš silný, prvé uvedenie do prevádzky presuňte na voľné priestranstvo!

Obsluha

C Pracovné pokyny likvidátor buriny

- Na odstránenie buriny je najlepšie vhodná kónická dýza (7).
- Najlepší čas na začatie ničenia buriny je jar
- Odstránenie buriny je najúčinné, keď je rastlina ešte mladá.
- Úspech opatrenia nie je okamžite viditeľný (pozri obrázok C).
- V závislosti od typu rastliny v odporúčanom čase expozície nereagujú tieto okamžite na tepelné žiarenie.
 - Mladé rastliny s jemnými listami sú citlivé na opracovanie a už nie sú životaschopné.
 - Trávy s tvrdými listami sú veľmi robustné. Tieto sa musia opracovať častejšie.
 - Staršie rastliny a rastliny s tvrdými listami, napr. bodliaky sa musia pravidelne opracovať v intervaloch 1-2 týždňov, aby úspešne vyschli.

- Predĺžením expozičnej doby opracovania sa môže odpáliť aj viditeľná časť rastliny.
- Spaľovanie rastlín nie je bezpodmienečne nevyhnutné. Po zahriatí listy vyschnú a burina odumrie.
- Pri opracovaní prerastených plôch sa toto musí na začiatku niekoľkokrát opakovať v krátkych intervaloch, aby sa dosiahol trvalý úspech. Potom postačujú dlhšie intervaly opracovania.
- U niektorých druhov burín môže byť potrebné opakované opracovanie.



Uvedomte si, že nie je nutné, aby sa rastliny spálili. Jednoduché zohriatie postačuje na to, že sa burina vysuší a tým uhynie.

G Zapnutie a vypnutie

Zapnutie prístroja:

1. Z konca predlžovacieho kábla vytvarujte slučku a zaveste ju do na to určeného odľahčenia od ťahu na držadle (10).
2. Zastrčte sieťovú zástrčku do vhodnej zásuvky.
3. Zapnite prístroj tak, že stlačíte vypínač zap/vyp (9). Prístroj dosiahne plnú prevádzkovú teplotu cca po 1 minúte.

Vypnutie prístroja:

1. Na vypnutie pustite vypínač zap/vyp (9).
2. Po použití vždy postavte prístroj so strmeňom stojana (8) na rovný, ohňovzdorný podklad, dokiaľ prístroj nevychladne.
3. Vytiahnite sieťovú zástrčku zo zásuvky.

E Použitie prídavných dýz



Pred výmenou prídavných dýz musí sa prídavná dýza (A 7/11/12/13/14), fúkacia trubica (17) a tepelný štít (6) dostatočne ochladiť, aby nedošlo k popáleninám.



Môžu nastať rôzne popáleniny. Vždy dodržiavajte bezpečnostné pokyny a so zariadením zásadne zaobchádzajte opatrne.

Redukčná dýza

Založte redukčnú dýzu (A 13) na fúkaciu trubicu (E 17).

Redukčnú dýzu (A 13) používajte na dosiahnutie bodového zohrievania, ako je napr. zvrátenie plastov (fólie, zmršťovacie hadice).



Pri používaní redukčnej dýzy (A 13) dávajte hlavne pozor na vývoj tepla v mieste spracovania. V prípade pochybností nezostávajúce príliš dlho na jednom mieste, zabránite tak prehriatiu obrobku.

Plochá dýza

Zastrčte plochú dýzu (A 12) na fúkaciu trubicu (E 17). Plochú dýzu (A 12) použite na docelenie plochého zohriatia.

Táto je najmä vhodná na rozpúšťanie lepidla alebo zmäkčenie farby.



Pri práci s plochou dýzou (A 12) dávajte pozor hlavne na vývoj tepla v mieste spracovania. Aby sa v prípade pochybností neprehrial žiaden susedný diel.

Stierková dýza

Založte stierkovú dýzu (A 11) na fúkaciu trubicu (E 17).

Tvar dýzy v tvare stierky slúži na dosiahnutie prívodu horúceho vzduchu na povrchy opatrené farbou a lakom. Farby a laky môžete odstrániť so stierkou alebo škrabkou. Samotná stierková dýza (A 11) nie je vhodná na odstraňovanie farby.



Dýza na zapalovanie grilu

Založte dýzu na zapalovanie grilu (14) na fúkaciu trubicu (E 17).

Zapnite prístroj vypínačom zap/vyp (D 9). Vložte dýzu na zapalovanie grilu (14) pod grilovacie uhlie. Dávajte pozor na to, aby neboli všetky otvory dýzy na zapalovanie grilu (14) zakryté grilovacím uhlím, inak nastane nahromadenie tepla v prístroji a vznikne nebezpečenstvo požiaru. Za niekoľko minút je uhlie zapálené.



V žiadnom prípade spolu s dýzou na zapalovanie grilu (14) nepoužívajte iné spôsoby na zapalovanie grilovacieho uhlia.



Dýzu na zapalovanie grilu (14) používajte výlučne len počas niekoľkých minút, ktoré sú potrebné na zapálenie grilovacieho uhlia.



Dýzu na zapalovanie grilu (14) nepoužívajte v žiadnom prípade na iné účely.

Kónická dýza

Kónickú dýzu (7) nastrčte na fúkaciu trubicu (E 17).

Kónickú dýzu (7) použite na odstránenie buriny.



Na ničenie buriny nasadte kónickú dýzu na rastlinu, ktorá sa má odstrániť, na cca 5-10 sekúnd. V prípade vyšších rastlín ich zmršťujte krátkym zahriatím rastliny v jej hornej časti. Potom nasadte kónickú dýzu na zmrštenú rastlinu na 5-10 sekúnd. Ideálna vzdialenosť pritom činí 3 cm (pozri obrázok G).

Čistenie / údržba / uskladnenie



Práce, ktoré nie sú v tomto návode popísané, nechajte vykonať našim servisným strediskom (Service-Center). Nepokúšajte a opravovať prístroj sami, iba vtedy áno, ak máte na to vzdelanie. Používajte iba originálne diely.

- Prístroj uchovávajte na suchom mieste a mimo dosahu detí.

Bežné čistiace a údržbárske práce

- Zariadenie udržiavajte vždy čisté. Na čistenie používajte kefu alebo prachovku, ale nie čistiaci prostriedok alebo rozpúšťadlo.

Uskladnenie

- Prístroj uschovávajte na suchom a bezprašnom mieste a mimo dosahu detí.

- Zariadenie nechajte ochladiť, skôr než ho odložíte do uzatvorených priestorov.

Neručíme za škody spôsobené našimi zariadeniami. Ak tieto boli spôsobené neodbornou opravou alebo boli použité iné než originálne diely resp. zariadenie nebolo používané podľa určenia.

Likvidácia / ochrana životného prostredia

Prístroj, príslušenstvo a obal odovzdajte na ekologické opätovné zhodnotenie.



Elektrické prístroje nepatria do domového odpadu.

Smernica 2012/19/EÚ o odpade z elektrických a elektronických zariadení: Použité elektrické prístroje sa musia zbierať oddelene a recyklovať spôsobom šetrným k životnému prostrediu.

V závislosti od národných zákonov, máte tieto možnosti:

- **vrátenie na predajnom mieste:** Predajcovia potravín s celkovou predajnou plochou minimálne 800 metrov štvorcových, ktorí viackrát v kalendárnom roku alebo trvalo ponúkajú elektrické a elektronické prístroje a pripravujú ich na predajni, sú povinní staré elektrické a elektronické prístroje zobrať bezodplatne späť. Títo musia pri odovzdaní nového elektrického alebo elektronického prístroja koncovému používateľovi zobrať bezodplatne späť na mieste odovzdania alebo v bezprostrednej blízkosti starý prístroj koncového používateľa rovnakého druhu, ktorý spĺňa v podstate rovnaké funkcie ako nový prístroj, ako aj bez kúpy elektrického alebo elektronického prístroja na

požiadanie koncového používateľa zobrať bezodplatne späť v maloobchode alebo v bezprostrednej blízkosti až tri staré prístroje na druh prístroja, ktoré v žiadnom vonkajšom rozmere nie sú väčšie ako 25 centimetrov.

- **odovzdanie na oficiálnom zbernom mieste:** Prístroj odovzdajte na zbernom mieste na ďalšie zhodnotenie. Použité plastové a kovové diely sa môžu vytriediť a tak odovzdať na ekologické

zhodnotenie. Informujte sa o tom v našom servisnom centre.

- **zaslanie späť výrobcovi/distribútorovi:** Likvidáciu vašich zaslaných chybných prístrojov vykonáme bezplatne. Informujte sa o tom v našom servisnom centre.

Netýka sa to dielov príslušenstva a pomocných prostriedkov bez elektrických komponentov, pripojených k starým prístrojom.

Náhradné diely / Príslušenstvo

**Náhradné diely a príslušenstvo nájdete na strane
www.grizzlytools.shop**

Ak by sa mali vyskytnúť problémy s procesom objednávky, použite, prosím, kontaktný formulár. Pri ďalších otázkach sa obráťte na „Service-Center“ (pozri stranu 84).

Pol. návod na obsluhu	Označenie	Č. Artiklu
A 7	Kónická dýza	91106310
A 11	Stierková dýza	91106313
A 12	Plochá dýza	91106312
A 13	Redukčná dýza	91106314
A 14	Dýza na zapalovanie grilu	91106311

Záruka

Vážená zákazníčka, vážený zákazník,
Pre tento prístroj platí záruka 3 roky od dátumu zakúpenia.

Ak je prístroj poškodený, podľa zákona máte právo ho reklamovať u výrobcu produktu.

Tieto práva vyplývajúce zo zákona nie sú našou následne opísanou zárukou obmedzené.

Záručné podmienky

Záručná lehota začína dňom zakúpenia. Pokladničný doklad ako originál prosím starostlivo uschovajte. Je potrebný ako dôkaz o zakúpení.

Ak sa počas troch rokov od dátumu zakúpenia tohto produktu vyskytne materiál na alebo výrobná chyba, produkt - podľa nášho rozhodnutia - bezplatne opravíme alebo nahradíme. Predpokladom záruky je, že v priebehu trojročnej lehoty bude predložený poškodený prístroj a pokladničný doklad a stručne opísaná chyba a kedy sa vyskytla.

Ak sa v rámci našej záruky chyba pokryje, obdržíte späť opravený alebo nový prístroj. S opravou alebo výmenou produktu sa nezačína nová záručná doba.

Záručná doba a nárok na odstránenie vady

Záručná doba sa poskytnutím záruky nepredlžuje. To platí aj pre nahradené a opravené diely. Prípadné škody a nedostatky vzniknuté už pri zakúpení sa musia ihneď po vybalení ohlásif. Opravy vykonané po uplynutí záručnej doby sú spoplatnené.

Rozsah záruky

Prístroj bol vyrobený podľa prísnych smerníc kvality a pred dodaním bol svedomite kontrolovaný.

Záruka sa týka materiálových alebo výrobných chýb. Táto záruka sa nevzťahuje na diely produktu, ktoré sú vystavené normálnemu opotrebeniu a preto sa môžu považovať za opotrebované diely (napr. prídavných dýz) alebo na poškodenia na krehkých dieloch (napr. vypínač).

Táto záruka zaniká, ak bol produkt používaný poškodený, neodborne alebo nebola vykonávaná údržba. Pre odborné používanie produktu je nutné presne dodržiavať všetky návody uvedené v návode na obsluhu. Bezpodmienečne sa vyhnite používaniu, ktoré sa v návode na obsluhu neodporúča alebo pred ktorým ste boli vystríhaní.

Produkt je určený len pre súkromné použitie a nie v oblasti podnikania. Záruka zaniká pri nesprávnom a neodbornom používaní, pri násilnom používaní a pri zásahoch, ktoré neboli vykonané v našej servisnej pobočke.

Postup v prípade reklamácie

Pre zabezpečenie rýchleho spracovania vašej žiadosti postupujte prosím podľa nasledujúcich pokynov:

- Pri všetkých požiadavkách predložte pokladničný doklad a číslo identifikačné (IAN 378139_2110) ako dôkaz o zakúpení.
- Číslo artiklu nájdete na typovom štítku.
- Ak sa vyskytnú chyby funkcie alebo iné nedostatky, kontaktujte najskôr následne uvedené servisné oddelenie **telefonicky** alebo **emailom**. Následne obdržíte ďalšie informácie o priebehu vašej reklamácie.
- Produkt evidovaný ako poškodený môžete po dohode s našim zákazníckym servisom, s priloženým dokladom o zakúpení (pokladničný doklad) a s údajmi, v čom chyba spočíva a kedy vznikla, zaslať bez poštovného na adresu servisu, ktorá vám bude oznámená. Pre



zabránenie dodatočných nákladov a problémov pri prevzatí použite len tú adresu, ktorá vám bude oznámená. Nezasielajte prístroj ako nadmerný tovar na náklady príjemcu, expresne alebo s iným špeciálnym nákladom. Prístroj zašlite so všetkými časťami príslušenstva dodanými pri zakúpení a zabezpečte dostatočne bezpečné prepravné balenie.

Servisná oprava

Opravy, ktoré nepodliehajú záruke, môžeme nechať vykonať v našej servisnej pobočke za úhradu. Radi vám poskytneme predbežnú kalkuláciu nákladov. Môžeme spracovať len prístroje, ktoré boli doručené dostatočne zabalené a so zaplateným poštovným.

Pozor: Prístroj zašlite do našej servisnej pobočky vyčistený a s informáciami o chybe. Neprevezmeme prístroje zaslané ako nadmerný tovar na náklady príjemcu, expresne alebo s iným špeciálnym nákladom. Likvidáciu vašich poškodených zaslaných prístrojov vykonáme bezplatne.

Service-Center



Servis Slovensko

Tel.: 0850 232001

E-Mail: grizzly@lidl.sk

IAN 378139_2110

Dovozca

Nasledujúca adresa nie je adresa servisu. Najskôr kontaktujte hore uvedené servisné centrum.

Grizzly Tools GmbH & Co. KG

Stockstädter Straße 20

DE-63762 Großostheim

NEMECKO

www.grizzlytools.de

Indhold

Indledning	85	Fladedyse	91
Formålsbestemt anvendelse	86	Sparteldyse	91
Generel beskrivelse	86	Grilltænderdyse	92
Leveringsomfang	86	Kegledyse	92
Funktionsbeskrivelse	86		
Oversigt.....	86		
Tekniske data	86	Rengøring/vedligeholdelse/ opbevaring	92
Sikkerhedsinformationer.....	87	Almindelige former for rengørings- og vedligeholdelsesarbejde.....	92
Symboler i vejledningen.....	87	Opbevaring	92
Generelle sikkerhedsanvisninger	87	Bortskaffelse/ miljøbeskyttelse ..	92
Montering	90	Reserve dele/Tilbehør	93
Første ibrugtagning.....	90	Garanti	94
Betjening	90	Reparations-service.....	95
Arbejdsanvisninger		Service-Center	95
Ukrudtsfjerner	90	Importør	95
Tænding og slukning	91	Oversættelse af den originale CE-konformitetserklæring.....	147
Brug af forsatsdyser.....	91	Ekspllosionstegning	153
Reduktionsdyse	91		

Indledning

Hjertelig tillykke med købet af dit nye apparat. Med købet har du besluttet dig for et førsteklasses apparat. Dette apparat blev testet under produktionen og underkastet en kvalitetstestet til sidst. Funktionaliteten af apparatet er således sikret. Det kan ikke udelukkes, at der i nogle tilfælde befinder sig restmængder af smøremidler ved eller i apparatet. Dette er ikke en mangel eller en defekt og ingen anledning til bekymring.



Betjeningsvejledningen er en del af dette apparat. Den indeholder vigtige anvisninger om sikkerhed, brug og bortskaffelse. Gør dig fortroligt med alle betjenings- og sikkerhedsanvisninger, inden du anvender apparatet. Anvend kun apparatet som beskrevet og kun til de anførte anvendelsesområder.

Opbevar betjeningsvejledningen sikkert, og sørg for, at alle dokumenter følger med apparatet, hvis dette gives videre til en tredje part.

Formålsbestemt anvendelse

Varmluft-ukrudsfejneren er egnet til fjernelse af ukrudt mellem fortovsfliser, på murværk, på brolagte arealer, i bed samt på græsarealer i vækstsæsonen, til fjernelse af maling, til opvarmning (f.eks. af krympeslanger) og til deformation og sammensvejsning af plastmaterialer. Det kan anvendes til løsning af klæbeforbindelser og antænding af grillkul.

Dette apparat er ikke egnet til erhvervs-mæssig brug. Ved erhvervs-mæssig brug bortfalder garantien.

Enhver anden anvendelse, som ikke er udtrykkeligt tilladt i denne vejledning, kan medføre skader på maskinen og udgøre en alvorlig fare for brugeren.

Det er forbudt at anvende apparatet i regn-vejr eller fugtige omgivelser.

Producenten er ikke ansvarlig for skader, som skyldes ikke-formålsbestemt anvendelse, eller som skyldes forkert betjening.

Generel beskrivelse



Illustrationerne finder du på de forreste og bagerste foldesider.

Leveringsomfang

Kontrollér indholdet ved udpakningen af maskinen: Bortskaf indpakningsmaterialet forskriftsmæssigt.

- Ukrudsbrænder med varmluft
- Kegledyse
- Reduktionsdyse
- Fladedyse
- Sparteldyse
- Grilltænderdyse
- Betjeningsvejledning

Funktionsbeskrivelse

Dette apparat er en varmluft-ukrudsfejner, som når en maksimal udgangstemperatur på 650 °C ved dyseudmunding. I det følgende beskrives betjeningsdelenes funktion.

Overzicht

- | | | |
|----------|-----------------------|---------------|
| A | 1 Strømledning | |
| | 2 Kabeltrækaflastning | |
| | 3 Forlængerrør | |
| | 4 Luftindløb | |
| | 5 Kabinet | |
| | 6 Varmeskjold | |
| | 7 Kegledyse | |
| | 8 Standbøjle | |
| | 9 Tænd-/sluk-kontakt | |
| | 10 Håndtag | |
| B | 11 Sparteldyse | |
| | 12 Fladedyse | |
| | 13 Reduktionsdyse | |
| | 14 Grilltænderdyse | |
| | E | 15 Ledning |
| | | 16 Kabinetlåg |
| E | 17 Udblæsningsrør | |

Tekniske data

Ukrudsbrænder med varmluft.....PUV 2000 C2

Motorens elektriske forbrug P.....2000 W
 Netspænding U.....230 V~, 50 Hz
 Beskyttelsesklasse□ II
 Temperatur (dyseudmunding) maks. 650 °C

Sikkerhedsinformationer

OBS! Ved brug af el-værktøjer skal man til beskyttelse mod elektrisk stød, kvæstelses- og brandfare være opmærksom på følgende principielle sikkerhedsforanstaltninger:

Symboler i vejledningen



Faresymboler med oplysninger om forebyggelse af person- eller materielle skader.



Påbudstegn med oplysninger om forebyggelse af skader.



Henvi­ningstegn med infor­mationer om bedre hånd­tering af udstyret.

Billedtegn på apparatet



Læs betjeningsvejledningen omhyggeligt igennem.



Bær beskyttelseshandsker



Bær sikkerhedsbriller



Udsæt ikke produktet for regn eller fugt.



OBS! Varm overflade. Der er fare for forbrændinger.



Træk straks stikket ud, hvis strømledningen er beskadiget eller skåret over.



Vekselstrøm



Beskyttelsesklasse II



El-apparater må ikke komme i husholdningsaffaldet

Generelle sikkerhedsanvisninger



Dette apparat kan forårsage alvorlige kvæstelser, hvis det anvendes forkert. For at undgå personskader og materielle skader, skal du læse og overholde de følgende sikkerhedsanvisninger og gøre dig fortrolig med alle betjenings­elementer.



Forsigtig: På denne måde forhindrer du ulykker og kvæstelser:

Forberedelse

- Dette apparat kan benyttes af børn fra 8 år og derover samt af personer med indskrænkede fysiske, sensoriske eller mentale evner eller mangel på erfaring og viden, hvis disse bliver overvåget eller er blevet undervist i en sikker brug af apparatet og forstår de deraf resulterende farer. Børn må ikke lege med apparatet. Rengøring og bruger­vedligeholdelse må ikke udføres af børn uden opsyn.

- Børn bør holdes under opsyn, for at være sikker på, at de ikke leger med apparatet.
- Brugeren er ansvarlig for ulykker eller skader på andre mennesker eller deres ejendom.
- Brug kun reserve- og tilbehørsdele, der leveres og anbefales af producenten. Brug af dele fra andre leverandører medfører øjeblikkeligt tab af garantien.

Arbejde med produktet



Forsigtig! Hvis du følger disse anvisninger, undgår du skader på produktet og personskader, der kan opstå som følge heraf:

- Anvend ikke apparatet i regnvejr. Arbejd kun i dagslys eller ved god belysning.
 - Arbejd ikke med apparatet, hvis du er træt eller ukoncentreret eller efter indtagelse af alkohol eller piller. Hold altid en pause med regelmæssige mellemrum. Brug altid din sunde fornuft under arbejdet.
 - Efterlad aldrig apparatet uden opsyn på arbejdsstedet.
 - Der kan opstå brand, hvis apparatet ikke behandles med omtanke.
- Vær forsigtig ved brug af apparatet i nærheden af brændbare materialer.
 - Ret ikke apparatet i længere tid mod samme sted.
 - Anvend ikke apparatet i eksplosionsfarlig atmosfære.
 - Der kan ledes varme til brændbare materialer, der er tildækket.
 - Anbring apparatet på holderen og lad det afkøle efter brug, før det lægges til side.
 - Apparatet må ikke være uden opsyn, når det er i brug.

Anvendelse som tænder til fast brændsel / anvendelse af grilltænderdysen (14)

- Kontrollér, at tænderen til fast brændsel befinder sig i den rigtige position.
- Adskil den fra nettet, før den tages ud af ilden.
- Lad tænderen til fast brændsel køle af, før den lægges til side.
- Tilslutningsledningen eller andre brændbare materialer må ikke komme i berøring med de varme dele på tænderen til fast brændsel.

Elektrisk sikkerhed



Forsigtig: Ved at følge disse anvisninger forhindrer du ulykker og kvæstelser forårsaget af elektrisk stød:

- Sørg for, at netspændingen stemmer overens med angivelserne på typeskiltet.
- Slut kun apparatet til en stikkontakt med fejlstrømsafbryder RCD (Residual Current Device) med en dimensioneret aktiveringsstrøm på højst 30 mA.
- Hold apparatet på afstand af regn og fugt.
- Brug ikke strømledningen til at trække stikket ud af stikkontakten. Beskyt strømledningen mod varme, olie og skarpe kanter.
- Sluk apparatet og tag stikket ud af stikkontakten, hvis strømledningen er beskadiget. Hvis tilslutningsledningen til apparatet beskadiges, skal den udskiftes af producenten eller dennes kundeservice eller af en tilsvarende kvalificeret person for at undgå fare.
- Slut ikke en beskadiget strømledning til strømforsyningen. Rør ikke ved en beskadiget strømledning, når den er sluttet til strømforsyningen. En beskadiget strømledning kan medføre berøring med strømførende dele.

Supplerende sikkerhedsanvisninger



Forsigtig! Undgå risiko for kvæstelser, brandfare og sundhedsfare:

- Tag straks strømstikket ud af stikkontakten i tilfælde af fare.
- Anvend aldrig apparatet som hårtørrer.
- Ret aldrig den varme luftstrøm mod personer eller dyr.
- Kig aldrig direkte ind i dyseåbningen på udblæsningsrøret.
- Rør ikke ved dysen, når den er varm.
- Bær beskyttelseshandsker.
- Bær sikkerhedsbriller.
- Tag strømstikket ud af stikkontakten, når apparatet ikke benyttes, men også i arbejds pauser og inden al arbejde, der udføres på apparatet, f.eks. skift af dysen.
- Hold afstand mellem dyseudgangen og overfladen eller arbejdsområdet, der skal bearbejdes. Ellers kan apparatet blive overophedet.
- Apparatet skal altid være rent, tørt og fri for olie eller smørefedt.

B Montering

Montering af apparat:

1. Placer apparatet på en plan overflade.
2. Placer ledningen (15) på en sådan måde i apparatet, så den ikke bliver klemt af forlængerrøret (3) eller stikker ud over kabinettet (5) (se billede **B** ①). Det er nyttigt at forme ledningen til en løkke, så det fylder mindre.
3. Sæt apparatlåget (16) på apparatet og fastgør det med de vedlagte stjerneskruer (se billede **B** ②). Det skal være nemt at påsætte apparatlåget (16). Kontrollér om ledningen (15) er blevet fastklemmt ved monteringen.

Montering af standbøjle:

4. Fastgør standbøjlen (8) ved først at hænge den i et af de to huller og derefter forsigtigt at trække den ind i det modsatte hul på kabinettet (5) (se billede **B** ③).

Første ibrugtagning

Ved første anvendelse kan der slippe en smule røg ud. Røgen opstår på grund af bindemidler, der ved første brug frigøres fra varmeapparatets isoleringsfolie på grund af varmen.

For at opnå et hurtigt aftræk bør apparatet anbringes på standbøjlen (**A** 8).

Arbejdsomgivelserne skal ubetinget udluftes ved første anvendelse. Hvis røg- eller støjudviklingen er for kraftig, skal den første ibrugtagning ske udendørs!

Betjening

C Arbejdsanvisninger Ukrudtsfjerner

- Til fjernelse af ukrudt er kegledysen (7) bedst egnet.
- Det bedste tidspunkt at begynde ukrudtsfjernelsen på er om foråret.
- Ukrudtsfjernelsen er mest effektiv, når planten stadig er ung.
- Proceduren giver ikke resultat med det samme (se afbildning **C**).
- Afhængigt af plantetyper reagerer planten muligvis ikke øjeblikkeligt på varmestrålingen ved den anbefalede indvirkningstid.
 - Unge planter med bløde blade reagerer følsomt på behandlingen og er derefter ikke længere levedygtige.
 - Græs med hårdt løv er meget robust. Dette skal behandles oftere.
 - Ældre planter med hårde blade som f.eks. tidsler skal behandles regelmæssigt i et mellemrum på 1-2 uger, så de kan tørre ud som ønsket.
- Ved en længere behandlingstid kan den synlige del af planten også brændes af.
- Det er dog ikke ubetinget nødvendigt at brænde planterne af. Under opvarmningen tørrer bladene ud, og ukrudtet dør.
- Når der behandles overgroede arealer, skal behandlingen i begyndelsen gentages flere gange i korte tidsrum for at sikre et vedvarende godt resultat. Derefter kan man gå over til længere behandlingsintervaller.
- Ved nogle ukrudttyper kan en gentagelse af behandlingen være nødvendig.

- i** Vær opmærksom på, at det ikke er nødvendigt at forbrænde planterne. En opvarmning er tilstrækkeligt, for at ukrudtet tørrer ud og dør.

D Tænding og slukning

Apparatet tændes:

1. Lav en løkke af forlængerledningens ende, og hæng den i trækaflastningen ved håndtaget (10).
2. Sæt stikket i en passende stikkontakt.
3. Tænd apparatet, idet du trykker på tænd-/sluk-kontakten (9).
Apparatet når den fulde driftstemperatur efter ca. 1 minut.

Apparatet slukkes:

1. Slip tænd-/sluk-kontakten (9) for at slukke.
2. Stil altid apparatet med standbøjlen (8) på et plant, ildfast underlag efter brug, indtil apparatet er afkølet.
3. Træk stikket ud af stikkontakten.

E Brug af forsatsdyser



Før der skiftes forsatsdyser, skal forsatsdysen (A 7/11/12/13/14), udblæsningsrøret (17) og varmeskjoldet (6) være tilstrækkeligt afkølet, så forbrændinger undgås.

- i** Der er mulighed for forskellige anvendelser. Overhold altid sikkerhedsforskrifterne og benyt som hovedregel apparatet forsigtigt og med omtanke..

Reduktionsdysse

Sæt reduktionsdysen (A 13) på udblæsningsrøret (E 17).
Anvend reduktionsdysen (A 13) for at opnå en punktuelt varme, som f.eks. til svejsning af platmaterialer (folier, krympeslanger).



Vær særligt opmærksom på varmeudviklingen ved bearbejdningsstedet, når du anvender reduktionsdysen (A 13). Bliv i tvivlstilfælde ikke for længe ved samme sted for at undgå, at arbejdsområdet overophedes.

Fladedysse

Sæt fladedysen (A 12) på udblæsningsrøret (E 17).
Anvend fladedysen (A 12) for at opnå en fladeformet varme.
Dermed er den særligt egnet til at løse klæbemiddel eller opløde maling.



Vær særligt opmærksom på varmeudviklingen ved steder, der grænser op til bearbejdningsstedet, når du anvender fladedysen (A 12).
Derved undgås det i tvivlstilfælde, at tilstødende dele overophedes.

Sparteldysse

Sæt sparteldysen (A 11) på udblæsningsrøret (E 17).
Dysens spartelform anvendes til en målrettet varmlufttilførsel på malings- og lakoverflader. Maling og lak kan fjernes med en spartel og en skraber. Selve sparteldysen (A 11) er ikke egnet til fjernelse af maling.

F Grilltænderdysse

Sæt grilltænderdysen (14) på udblæsningsrøret (E 17).

Tænd apparatet med tænd-/sluk-kontakten (D 9).

Anbring grilltænderdysen (14) under grillkullet. Vær opmærksom på, at ikke alle åbninger i grilltænderdysen (14) må være dækket af grillkulet, da dette kan resultere i en varmeophobning med risiko for brand. Grillkullet antændes på få minutter.



Anvend under ingen omstændigheder andre metode til antænding af grillkulet samtidigt med grilltænderdysen (14).



Anvend udelukkende grilltænderdysen (14) i de få minutter, der er nødvendige for at antænde grillkullet.



Anvend under ingen omstændigheder grilltænderdysen (14) til andre formål.

Kegledyse

Sæt kegledysen (7) på udblæsningsrøret (E 17).

Anvend kegledysen (7) til fjernelse af ukrudt.



Til fjernelse af ukrudt anbringes kegledysen på planten, der skal fjernes, i ca. 5-10 sekunder. Større planter skal først skrumpes ved at opvarme planten kortvarigt i det øverste område. Anbring derefter kegledysen på den skrumpede plante i 5-10 sekunder. Den ideelle afstand er 3 cm (se afbildning G).

Rengøring/ vedligeholdelse/ opbevaring



Arbejdsopgaver, som ikke er beskrevet i denne betjeningsvejledning, skal udføres af en kundeserviceafdeling, som er autoriseret af os. Forsøg ikke at reparere produktet selv, medmindre du er uddannet til dette. Brug kun originale dele.

- Opbevar apparatet på et tørt sted uden for børns rækkevidde.

Almindelige former for rengørings- og vedligeholdelsesarbejde

- Hold altid apparatet rent. Anvend en børste eller en klud, men ingen rengørings- eller opløsningsmidler til rengøringen.

Opbevaring

- Opbevar apparatet på et tørt sted uden for børns rækkevidde.
- Lad apparatet køle af, før du henstiller apparatet i lukkede rum.

Vi er ikke ansvarlige for skader, der forårsages af vores apparater, hvis disse er et resultat af ukorrekt udført reparation eller brug af ikke-originale dele eller ikke-formålsbestemt anvendelse.

Bortskaffelse/ miljøbeskyttelse

Apparatet, tilbehøret og emballagen skal afleveres til miljøvenlig genanvendelse.



Elektriske apparater må ikke bortskaffes som husholdningsaffald.

Direktiv 2012/19/EU om affald af elektrisk og elektronisk udstyr: Brugt elektrisk udstyr skal indsamles separat og afleveres til miljøvenlig genanvendelse.

Afhængigt af hvordan det implementeres i national lovgivning, har du følgende muligheder:

- **at give det tilbage til salgsstedet:** Fødevaredistributører med et samlet salgsareal på mindst 800 kvadratmeter, der udbyder elektrisk og elektronisk udstyr flere gange om året eller permanent og gør det tilgængeligt på markedet, er forpligtet til at tilbagetage gammelt elektrisk og elektronisk udstyr gratis. Ved overdragelse af en ny elektrisk eller elektronisk enhed til en slutbruger skal distributøren uden vederlag tilbagetage slutbrugers gamle enhed af samme type, som i det væsentlige

opfylder de samme funktioner som den nye enhed på slagstedet eller i nærheden af det uden at slutbrugeren er forpligtet til at købe en ny elektrisk enhed - eller elektroniske enheder og at tage op til tre gamle enheder pr. type enhed tilbage, der ikke er større end 25 centimeter i enhver ekstern dimension.

- **at aflevere det til et officielt indsamlingssted:** Indlevér apparatet på en genbrugsstation. De anvendte plast- og metaldele kan rensorteres og derefter genanvendes. Kontakt vores servicecenter for nærmere informationer.
- **at sende det tilbage til producenten/distributøren:** Defekte produkter, som du indsender til os, bortskaffer vi uden vederlag. Kontakt vores service-center for nærmere informationer.

Tilbehørsdele og hjælpemidler uden elektriske bestanddele, der følger med det udtjente udstyr, er ikke omfattet heraf.

Reserve dele/Tilbehør

**Reserve dele og tilbehør kan bestilles på
www.grizzlytools.shop**

Hvis du har problemer med bestillingsprocessen, bedes du bruge kontakformulareren. Hvis du har yderligere spørgsmål, bedes du kontakte "Service-Center" (se side 95).

Pos.	Betjenings- vejledning	Betegnelse	Bestillings- numre.
A	7	Kegledyse	91106310
A	11	Sparteldyse	91106313
A	12	Fladedyse	91106312
A	13	Reduktionsdyse	91106314
A	14	Grilltænderdyse	91106311

Garanti

Kære kunde!

På dette apparat yder vi 3 års garanti fra købsdato.

Skulle der forekomme defekter på dette produkt har du lovpligtige rettigheder mod sælgeren af produktet. Disse lovpligtige rettigheder bliver ikke indskrænket af den efterfølgende anførte garanti.

Garantibetingelser

Garantien træder i kraft med købsdatoen. Opbevar den originale kassebon godt.

Dette bilag kræves som dokumentation for købet.

Skulle der indenfor tre år efter dette produkts købsdato optræde en materiale- eller fabriktionsfejl, bliver produktet – efter vores skøn – repareret eller ombyttet gratis. Denne garantiydelse forudsætter, at det defekte apparat og købsbilaget (kassebon) indenfor den tre års frist bliver indsendt og at der vedlægges en kort skriftligt beskrivelse af defekten og hvornår den er optrådt.

Hvis defekten er dækket af vores garanti, får du apparatet repareret eller ombyttet. Med reparationen eller ombytningen begynder garantiperioden ikke forfra

Garantiperiode og lovpligtige produktansvarskrav

Garantiperioden bliver ikke forlænget af garantien. Dette gælder også for ombyttede og reparerede dele. Eventuel allerede ved købet eksisterende skader og defekter skal meldes straks efter udpakningen. Efter udløb af garantiperioden forefaldende reparationer er omkostningspligtige.

Garantiens omfang

Apparatet blev produceret meget omhyggeligt efter strenge kvalitetsretningslinjer og kontrolleret grundigt inden det forlod fabrikken.

Garantiydelsen gælder for materiale- eller fabriktionsfejl. Denne garanti gælder ikke for produktdele som er udsat for en normal nedslidning (z. B. Forsatsdyser) og derfor kan anses som sliddele eller for beskadigelser på skrøbelige dele (f.eks. kontakter).

Garantien bortfalder, hvis produktet bliver beskadiget, ikke-formålsbestemt anvendt eller ikke vedligeholdt. For en korrekt brug af produktet skal alle i betjeningsvejledningen anførte anvisninger følges nøje. Anvendelsesformål og handlinger, som der frarådes eller advares imod i betjeningsvejledningen, skal ubetinget undgås.

Produktet er kun beregnet til privat og ikke til erhvervsmæssig brug. Ved misbrug og usagkyndig håndtering vold og ved indgreb, der ikke er foretaget på vores autoriserede servicestede, bortfalder garantien.

Afvikling af et garantitilfælde

For at garantere en hurtig behandling af dit anliggende, bedes du følge følgende henvisninger:

- Hav ved alle forespørgsler kassebonen og identifikationsnummeret (378139_2110) parat som dokumentation for købet.
- Artikelnummeret fremgår af mærkepladen, en indgravering, forrest på din vejledning (forneden til venstre) eller som mærkat på bag- eller undersiden.
- Skulle der optræde funktionsfejl eller andre defekter bedes du først kontakte

den efterfølgende anførte serviceafdeling, **telefonisk** eller pr. **e-mail**. Der får du så yderligere informationer om afviklingen af din reklamation.

- Et som defekt registreret produkt kan du, efter aftale med vores kundeservice og med vedlagt købsbilag (kassebon) samt en kort beskrivelse af, hvori defekten består og hvornår denne defekt er optrådt indsende portofrit til den serviceadresse, som du får meddelt. For at undgå problemer med modtagelsen og ekstra omkostninger, bedes du ubetinget benytte den adresse, som du får meddelt. Sørg for, at forsendelsen ikke sker ufrankeret, som voluminøs pakke, ekspres eller som en anden specialforsendelse. Indsend apparatet inkl. alle ved købet medfølgende tilbehørsdele og sørg for en tilstrækkelig sikker transportemballage.

Reparations-service

Du kan lade reparationer, der ikke er omfattet af garantien, udføre hos vores service-filial mod betaling. Denne udfærdiger dig gerne et omkostningsoverslag.

Vi kan kun bearbejde apparater, der er indsendt tilstrækkeligt emballeret og frankeret.

OBS: Indsend dit apparat rengjort og med en beskrivelse af defekten til vores service-filial.

Ufrankerede - som voluminøs pakke, ekspres eller som en anden specialforsendelse indsendte apparater bliver ikke modtaget.

Vi bortskaffer dine defekte indsendte apparater gratis.

Service-Center



Service Danmark

Tel.: 32 710005

E-Mail: grizzly@lidl.dk

IAN 378139_2110

Importør

Vær opmærksom på, at følgende adresse ikke er en serviceadresse. Kontakt først det ovenfor nævnte servicecenter.

Grizzly Tools GmbH & Co. KG

Stockstädter Straße 20

63762 Großostheim

Tyskland

www.grizzlytools.de

Contenido

Introducción	96	Tobera reductora.....	102
Uso previsto.....	97	Tobera plana	102
Descripción general.....	97	Tobera de espátula.....	103
Volumen de suministro	97	Tobera para el	
Áreas de aplicación	97	encendido de barbacoas.....	103
Vista sinóptica	97	Tobera cónica.....	103
Datos técnicos	97	Limpieza/mantenimiento/	
Instrucciones de seguridad	98	almacenamiento	103
Símbolos en las		Trabajos de limpieza y	
instrucciones de uso	98	mantenimiento generales	103
Símbolos en el aparato.....	98	Almacenamiento	104
Indicaciones generales de		Eliminación/protección	
seguridad	98	del medio ambiente	104
Montaje	101	Garantía	104
Primera puesta en		Servicio de reparación	106
funcionamiento	101	Service-Center.....	106
Manejo	101	Importador	106
Indicaciones de trabajo de la		Piezas de repuesto/Accesorios .	106
desbrozadora.....	101	Traducción de la Declaración de	
Encendido y apagado	102	conformidad CE original.....	148
Uso de toberas	102	Planos de explosión.....	153

Introducción

Felicidades por la compra de su nuevo aparato. Ha adquirido un aparato de alta calidad. Durante la producción del aparato se ha revisado su calidad y se le ha realizado una inspección final. Por lo que la capacidad de funcionamiento de su aparato queda garantizada. No se puede descartar que en casos individuales pueda haber restos de lubricante en o dentro del aparato. Esto no ningún defecto y no suponen ningún motivo de preocupación.



Este manual de instrucciones forma parte de este aparato. Contiene indicaciones importantes para la seguridad, uso y desecho del producto. Antes de utilizar el aparato, familiarícese con todas las indicaciones de uso y seguridad. Utilice exclusivamente el aparato como se describe y para los campos de aplicación especificados. Conserve el manual de instrucciones y entregue toda la documentación si traspasa este aparato a un tercero.

Uso previsto

La desbrozadora de aire caliente es adecuada para eliminar las malas hierbas entre las losas del pavimento, en paredes, zonas pavimentadas, parcelas y superficies de césped en época de crecimiento, y también para la eliminación de capas de pintura, para el calentamiento (p. ej., de mangueras encogibles en caliente) y para la deformación y soldadura de plásticos. Se puede utilizar para soltar uniones adhesivas y para encender carbón.

El aparato no está pensado para uso profesional. Si se le da un uso profesional, se anulará la garantía.

Cualquier otro uso que no esté expresamente permitido en este manual de instrucciones puede provocar daños en el aparato y suponer un serio peligro para el usuario. Está prohibido utilizar el aparato con lluvia o en un entorno húmedo.

El fabricante no se responsabiliza de los daños derivados de un uso erróneo o distinto del previsto.

Descripción general

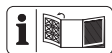

Hallará las imágenes en las solapas delantera y trasera

Volumen de suministro

Saque el aparato del embalaje con cuidado y revise que disponga de todas las piezas siguientes: Evacue el material de embalaje de una forma conveniente.

- Quemador de malas hierbas
- Tobera cónica
- Tobera reductora
- Tobera plana
- Tobera de espátula
- Tobera para el encendido de barbacoas

- Instrucciones de uso

Áreas de aplicación

Este aparato es una desbrozadora de aire caliente que alcanza una temperatura máxima de 650 °C en la salida de la boquilla.

El funcionamiento de los elementos de mando se describe en las siguientes páginas.

Vista sinóptica

- | | | |
|----------|----|---------------------------------------|
| A | 1 | Cable de red |
| | 2 | descarga de tracción del cable |
| | 3 | Tubo de prolongación |
| | 4 | Entrada de aire |
| | 5 | Carcasa del aparato |
| | 6 | Pantalla térmica |
| | 7 | Tobera cónica |
| | 8 | Soporte de apoyo |
| | 9 | Interruptor de encendido/apagado |
| | 10 | Empuñadura |
| | 11 | Tobera de espátula |
| | 12 | Tobera plana |
| | 13 | Tobera reductora |
| | 14 | Tobera para el encendido de barbacoas |
-
- | | | |
|----------|----|--------------------|
| B | 15 | Cable del aparato |
| | 16 | Tapa de la carcasa |

- | | | |
|----------|----|-----------------|
| E | 17 | Tubo de soplado |
|----------|----|-----------------|

Datos técnicos

Quemador de malas hierbasPUV 2000 C2
 Consumo del motor P2000 W
 Tensión de la red U..... 230 V~, 50 Hz
 Clase de protección II
 Temperatura
 (salida de la boquilla).....máx. 650 °C

Instrucciones de seguridad

Atención: Al usar herramientas eléctricas, deben tenerse en cuenta las siguientes medidas de seguridad básicas para protegerse contra descargas eléctricas, accidentes e incendios:

Símbolos en las instrucciones de uso



Señales indicadoras de peligro con información para la prevención de daños a las personas y a las cosas.



Señales de obligación con información para la prevención de daños.



Señales de indicación con informaciones para un mejor manejo del aparato.

Símbolos en el aparato



Lea atentamente las instrucciones de uso.



Utilice guantes de protección.



Use gafas de seguridad



No exponga el aparato a la lluvia o humedad.



¡Atención!
Superficie caliente. Existe peligro de quemaduras.



Si el cable de red está dañado o cortado, desenchúfelo inmediatamente de la red eléctrica.



Corriente alterna



Clase de protección II



Máquinas no deben ir a la basura doméstica.

Indicaciones generales de seguridad



Este aparato puede provocar lesiones graves si se utiliza de forma indebida. Para evitar daños personales y materiales, lea y siga las siguientes indicaciones de seguridad y familiarícese con todos los controles.



Precaución: Así evitará accidentes y lesiones:

Preparación

- Este aparato puede ser utilizado por niños a partir de los 8 años de edad, así como por personas con capacidades físicas, sensoriales o mentales reducidas o falta de experiencia y conocimientos, si son vigilados o fueron instruidos con respecto al uso seguro del aparato y comprenden los peligros resultantes de ello. Los niños no deben jugar con el aparato. La limpieza y el man-

tenimiento de usuario no deben ser efectuados por niños sin vigilancia.

- Se debe vigilar a los niños para asegurar que no jueguen con el aparato.
- El operador o usuario será responsable de los accidentes y daños causados a otras personas o sus propiedades.
- Utilice únicamente repuestos y accesorios que hayan sido suministrados y recomendados por el fabricante. El uso de piezas de terceros provoca la pérdida inmediata de los derechos de garantía.

Funcionamiento del aparato



¡Precaución! Así evitará daños en el aparato y los posibles daños personales consiguientes:

- No utilice el aparato con lluvia. Trabaje solo a la luz del día o con buena iluminación.
- No trabaje con el aparato si está cansado o no está concentrado, o si ha ingerido alcohol o pastillas. Haga las pausas necesarias a tiempo. Utilice el sentido común al trabajar.
- No deje nunca el aparato en el lugar de trabajo sin vigilancia.
- Si no manipula con cuidado el aparato, podría producirse un incendio.

- Preste atención cuando utilice el aparato cerca de materiales inflamables.
- No orientar el aparato hacia un mismo punto de forma prolongada.
- No utilizar en una atmósfera explosiva.
- El calor podría dirigirse a materiales inflamables que estén cubiertos.
- Después del uso, colocar el aparato en el soporte y dejar que se enfríe antes de guardarlo en la caja.
- No dejar el aparato sin vigilancia mientras está en funcionamiento.

Uso como encendedor de combustible sólido/uso de la tobera para el encendido de barbacoas (14)

- Compruebe que el encendedor de combustible sólido se encuentra en el lugar correcto.
- Desconéctelo de la red antes de retirarlo de la lumbre.
- Antes de almacenarlo, deje que se enfríe el encendedor de combustible sólido.
- El cable de alimentación u otros materiales inflamables no deben entrar en contacto con las piezas calientes del encendedor de combustible sólido.

Seguridad eléctrica



Precaución: Así evitará accidentes y lesiones por descarga eléctrica:

- Asegúrese de que la tensión de la red se corresponda con las indicaciones de la placa indicadora de tipo.
- Conecte el aparato solo a un enchufe con RCD (Residual Current Device) con una corriente de liberación de no más de 30 mA.
- Mantenga el aparato alejado de la lluvia y la humedad.
- No utilice el cable de red para desconectar la clavija de alimentación del enchufe. Proteja el cable de red del calor, del aceite y de los bordes puntiagudos.
- Apague el aparato y desenchúfelo de la corriente eléctrica si el cable de red está dañado. Si se daña el cable de alimentación de este aparato, deberá ser sustituido por el fabricante, su servicio de atención al cliente o una persona con cualificación similar para evitar peligros.
- No enchufe ningún cable de red a la red eléctrica. No toque ningún cable de red dañado mientras esté conectado a la red eléctrica. Si el cable de red está dañado, podría tocar partes activas.

Advertencias de seguridad complementarias



¡Precaución! Evite el riesgo de lesiones, incendios y peligros para la salud:

- En caso de peligro, extraiga inmediatamente el enchufe de la toma de corriente.
- Nunca utilice el aparato como secador de pelo.
- No dirija la corriente de aire caliente a personas o animales.
- No mire directamente por la abertura de la tobera del tubo de soplado.
- No toque la tobera cuando esté caliente.
- Utilice guantes de protección.
- Use gafas de seguridad.
- Extraiga el enchufe de la toma de corriente cuando no vaya a utilizar el aparato, pero también durante las pausas de trabajo y antes de realizar cualquier trabajo en el aparato como, por ejemplo, cambiar una tobera.
- Mantenga la distancia entre la salida de la tobera y la superficie o pieza de trabajo que vaya a procesar. El aparato podría sobrecalentarse.
- El aparato debe estar siempre limpio, seco y sin aceite ni grasas lubricantes.

B Montaje

Montar el aparato:

1. Coloque el aparato sobre una superficie nivelada.
2. Coloque el cable del aparato (15) de forma que no quede aprisionado por el tubo de extensión (3) ni sobresalga de la carcasa (5) (ver imagen **B** ①). Formar un lazo con el cable ayuda a ahorrar espacio.
3. Coloque la tapa de la carcasa (16) en el aparato y fíjela con los dos tornillos de estrella suministrados (véase la imagen **B** ②).
La tapa de la carcasa (16) debe resultar fácil de colocar. Si es necesario, compruebe si el cable del aparato (15) ha quedado aprisionado durante la instalación.

Montar el soporte de apoyo:

4. Fije el soporte de apoyo (8) colgándolo primero en uno de los dos orificios y colocándolo después en el orificio opuesto de la carcasa del aparato (5) tirando ligeramente de él (véase la imagen **B** ③).

Primera puesta en funcionamiento

Es posible que salga un poco de humo durante el primer uso. El humo se produce por los aglutinantes que, al utilizar el aparato por primera vez, se liberan de la lámina de aislamiento de la calefacción a causa del calor.

Para conseguir una descarga rápida, la unidad debe colocarse sobre el soporte de apoyo (**A** 8).

Es necesario que ventile el área de trabajo durante el primer uso. Si la formación de humo/ruidos fuera demasiado elevada,

traslade la primera puesta en marcha al aire libre.

Manejo

C Indicaciones de trabajo de la desbrozadora

- Para eliminar las malas hierbas, utilice la tobera cónica (7).
- La mejor época para empezar a quitar las malas hierbas es la primavera.
- La eliminación de las malas hierbas es más efectiva cuando la planta es todavía joven.
- Los resultados de la operación no son inmediatamente visibles (ver imagen **C**).
- Dependiendo del tipo de planta, estas no reaccionan inmediatamente a la radiación de calor en el tiempo de exposición recomendado.
 - Las plantas jóvenes de hojas blandas reaccionan con sensibilidad al tratamiento y ya no son viables después.
 - Las hierbas de hoja dura son muy robustas. Estas deben tratarse con frecuencia.
 - Las plantas más viejas y las plantas con hojas duras, como los cardos, deben ser tratadas regularmente en intervalos de 1-2 semanas para secarlas con éxito.
- La parte visible de la planta también puede ser quemada si el tratamiento se aplica durante un período de tiempo más largo.
- La quema de las plantas no es obligatoria. Cuando se calienta, las hojas se secan y la hierba muere.
- Cuando se tratan zonas de crecimiento excesivo, esto debe repetirse varias veces en períodos cortos al principio para que se pueda lograr un éxito duradero. A partir de entonces son su-

ficientes intervalos de tratamiento más largos.

- Puede ser necesario un tratamiento repetido para algunas especies de maleza.

i Tenga en cuenta que no es necesario quemar las plantas. Basta con aplicar calor para secar las malas hierbas y eliminarlas.

D Encendido y apagado

Encender el aparato:

1. Forme un lazo con el extremo del cable alargador y engánchelo en el alivio de tensión previsto en la empuñadura (10).
2. Conecte el enchufe en una toma de corriente adecuada.
3. Encienda el aparato pulsando el interruptor de encendido/apagado (9). Después de aprox. 1 minuto, el aparato alcanza la temperatura de servicio completa.

Apagar el aparato:

1. Para apagarlo, suelte el interruptor de encendido/apagado (9).
2. Después del usarlo, coloque siempre el aparato con el soporte de apoyo (8) sobre una superficie nivelada e ignífuga hasta que se haya enfriado.
3. Retire el enchufe de la toma de corriente.

E Uso de toberas



Antes de sustituir las boquillas, procure que la boquilla (A 7/11/12/ 13/14), el tubo de descarga (17) y la pantalla térmica (6) se hayan enfriado lo suficiente para evitar quemaduras.



Son posibles diferentes usos. Tenga siempre en cuenta las normas de seguridad y utilice con cuidado el aparato.

Tobera reductora

Inserte la tobera reductora (A 13) en el tubo de soplado (E 17).

Utilice la tobera reductora (A 13) para conseguir un calentamiento puntual, por ejemplo, para soldar plásticos (láminas, mangueras encogibles).



Cuando utilice la tobera reductora (A 13), preste especial atención a la generación de calor en el punto de procesamiento. En caso de duda, no permanezca demasiado tiempo en un punto para evitar un sobrecalentamiento de la pieza de trabajo.

Tobera plana

Inserte la tobera plana (A 12) en el tubo de soplado (E 17).

Utilice la tobera plana (A 12) para conseguir un calentamiento plano. También resulta especialmente útil para eliminar pegamento o reblandecer la pintura.



Cuando utilice la tobera plana (A 12), preste especial atención a la generación de calor en los puntos adyacentes del punto de procesamiento. De esta manera, se evitará el sobrecalentamiento de cualquier pieza colindante.

Tobera de espátula

Inserte la tobera de espátula (A 11) en el tubo de soplado (E 17).

La forma de espátula de la tobera sirve para el suministro de aire caliente en superficies pintadas y barnizadas. La eliminación de la pintura y barniz se puede realizar con una espátula y un rascador. La tobera de espátula (A 11) misma no es apropiada para retirar pintura.

F Tobera para el encendido de barbacoas

Inserte la tobera para el encendido de barbacoas (14) en el tubo de soplado (E 17).

Encienda el aparato con el interruptor de encendido/apagado (D 9).

Coloque la tobera para el encendido de barbacoas (14) debajo del carbón.

Procure que el carbón no cubra todas las aberturas de la tobera para el encendido de barbacoas (14) ya que, de lo contrario, se produciría una acumulación térmica en el aparato y existiría peligro de incendio. En pocos minutos, el carbón estará encendido.



En ningún caso utilice otros métodos para encender el carbón simultáneamente con la tobera para el encendido de barbacoas (14).



Utilice la tobera para el encendido de barbacoas (14) exclusivamente durante los pocos minutos necesarios para encender el carbón.



En ningún caso utilice la tobera para el encendido de barbacoas (14) para cualquier otra aplicación.

Tobera cónica

Inserte la tobera cónica (7) en el tubo de soplado (E 17).

Utilice siempre la tobera cónica (7) para eliminar las malas hierbas.



Para eliminar las malas hierbas, coloque la tobera cónica durante aprox. 5-10 segundos sobre la planta que desea eliminar. Para las plantas más altas, encójalas calentando brevemente la planta en la zona superior. A continuación, coloque la tobera cónica sobre la planta encogida durante aprox. 5-10 segundos. La distancia ideal es de 3 cm (ver imagen G).

Limpieza/ mantenimiento/ almacenamiento



Los trabajos que no se describen en este manual de instrucciones deberán ser realizados por un servicio de atención al cliente autorizado por nosotros. No intente reparar el aparato usted mismo, a no ser que disponga de la formación necesaria. Utilice exclusivamente piezas originales.

- Conserve el aparato en un lugar seco y fuera del alcance de los niños.

Trabajos de limpieza y mantenimiento generales

- Mantenga el aparato siempre limpio. Para la limpieza, utilice un cepillo o paño, pero ningún detergente ni solvente.

Almacenamiento

- Guarde el aparato en un lugar seco y fuera del alcance de los niños.
- Deje enfriar el aparato antes de guardar el aparato en espacios cerrados.

No asumimos ninguna responsabilidad por los daños originados por nuestros aparatos, si estos se deben a una reparación indebida o al uso de piezas no originales o si se deben a un uso no conforme al previsto.

Eliminación/protección del medio ambiente

Lleve el aparato, los accesorios y el embalaje a un lugar para que procedan a reciclarlo respetando el medio ambiente.



Los aparatos eléctricos no han de desecharse junto con la basura doméstica.

Directiva 2012/19/UE sobre residuos de aparatos eléctricos y electrónicos: Los aparatos eléctricos usados deben eliminarse por separado y reciclarse de forma respetuosa con el medio ambiente. Dependiendo de las normas estatales, puede tener las siguientes opciones:

- **devolverlo a un punto de venta:** Los distribuidores de alimentos con una superficie total de venta de al menos 800 metros cuadrados que ofrezcan y pongan en el mercado aparatos eléctricos y electrónicos varias veces al año natural o de forma permanente están obligados a recoger gratuitamente los aparatos eléctricos y electrónicos antiguos. Los distribuidores están obligados a recoger de manera gratuita en sus instalaciones o intermediaciones

aparatos eléctricos o electrónicos antiguos de un cliente cuando este adquiere un nuevo aparato eléctrico o electrónico del mismo tipo y con funciones similares. También están obligados a recoger en sus instalaciones o intermediaciones hasta tres aparatos eléctricos o electrónicos por tipo, con unas dimensiones exteriores que no superen los 25 centímetros, bajo petición de un usuario final sin necesidad de que este último compre ningún aparato eléctrico o electrónico.

- **entregarlo a un punto de recogida oficial:** Entregue el aparato en un punto de reciclaje. Las piezas de plástico y metal utilizadas pueden separarse según el material y llevarse a un punto de reciclaje. Si tiene cualquier duda, puede preguntarle a nuestro centro de servicio.
- **devolver al fabricante/distribuidor:** Nosotros nos encargaremos de eliminar gratuitamente los aparatos defectuosos que recibamos. Si tiene cualquier duda, puede preguntarle a nuestro centro de servicio.

Esto no afecta a los accesorios y a otros medios sin componentes electrónicos.

Garantía

Estimada cliente, estimado cliente: Por este aparato se le concede una garantía de 3 años a partir de la fecha de compra. En caso de defectos de este producto, le corresponden derechos legales contra el vendedor del producto. Estos derechos no serán limitados por la garantía expuesta a continuación.

Condiciones de garantía

El plazo de garantía empieza con la fecha de compra. Por favor, conserve bien el res-

guardo de caja original. Este documento se necesitará como prueba de la compra. Si dentro del plazo de tres años después de la fecha de compra del aparato se detecta un defecto de material o fabricación, según nuestra elección, el producto será reparado o sustituido gratuitamente. Esta prestación de garantía presupone entregar el aparato defectuoso y el comprobante de compra (resguardo de caja) dentro del plazo de los tres años, describiendo brevemente por escrito en qué consiste el defecto y cuándo se detectó. Si el defecto está cubierto por nuestra garantía, le devolveremos el aparato reparado o uno nuevo. Con la reparación o la sustitución del producto no se inicia un nuevo período de garantía.

Período de garantía y exigencias legales en caso de defectos

El período de garantía no será prolongado por la prestación de garantía. Esto se aplica igualmente a las partes sustituidas y reparadas. Daños y defectos ya existentes eventualmente al comprar el aparato, tienen que ser notificados inmediatamente después de haberlo desempacado. Las reparaciones a efectuar al cabo del período de garantía están sujetas a pago.

Volumen de la garantía

El aparato fue producido cuidadosamente según las directivas estrictas de la calidad y examinado concienzudamente antes de la entrega.

La prestación de garantía tiene validez para defectos de material o fabricación. Esta garantía no se extiende a partes del producto que están sometidas a un desgaste natural y, por lo tanto, pueden ser consideradas como piezas de desgaste (p. ej. Toberas) o a daños en partes frágiles (p. ej. interruptores).

Esta garantía caduca si el producto fue dañado, utilizado impropriadamente o no sometido a mantenimiento. Para un uso apropiado del producto, se han de cumplir exactamente todas las indicaciones contenidas en las instrucciones de manejo. Se tienen que evitar absolutamente fines de aplicación y manejos, de los cuales desaconsejan o advierten las instrucciones de servicio.

El producto está previsto solamente para el uso privado y no comercial. La garantía caducará en el caso de un tratamiento abusivo e impropio, uso de la fuerza o manipulaciones que no fueron efectuadas por una filial de servicio autorizada.

Gestión en caso de garantía

Para garantizar una gestión rápida de su reclamación, le rogamos seguir las siguientes indicaciones:

- Para todas las consultas, tenga preparado por favor el resguardo de caja y el número de identificación (378139_2110) como prueba de la compra.
- Por favor, saque el número de artículo de la placa de características.
- Si surgen fallas en el funcionamiento o cualquier defecto, contacte primeramente a la sección de servicio indicada a continuación por **teléfono** o vía **E-Mail**. Se le darán otras informaciones acerca de la gestión de su reclamación.
- Tras consultar con nuestro servicio de postventa, un aparato identificado como defectuoso puede ser enviado libre de franqueo a la dirección de servicio ya conocida por usted, adjuntando el comprobante de compra (resguardo de caja) e indicando en qué consiste el defecto y cuándo surgió. Para evitar problemas de recepción y costes adicionales, utilice de todas maneras sólo

la dirección que se le comunicará. Asegúrese de que el envío no se efectúe sin franqueo, como mercancía voluminosa, exprés u otro tipo de transporte especial. Envíe por favor el aparato incluyendo todos los accesorios entregados con la compra y garantice un embalaje de transporte lo suficientemente seguro.

Servicio de reparación

Reparaciones **que no están cubiertas por la garantía**, las puede dejar efectuar por nuestra filial de servicio por cuenta suya. Ésta le elaborará gustosamente un presupuesto. Sólo atenderemos aparatos que hayan sido enviados en un embalaje suficiente y franqueados.

Atención: Por favor, envíe el aparato limpio, señalando el defecto a nuestra filial de servicio.

No aceptaremos aparatos que hayan sido enviados sin franqueo, como mercancía voluminosa, exprés o cualquier tipo de

transporte especial.

Nos encargamos gratuitamente de la eliminación de sus aparatos defectuosos enviados.

Service-Center

ES

Servicio España

Tel.: 900 984 989

E-Mail: grizzly@lidl.es

IAN 378139_2110

Importador

Por favor, observe que la siguiente dirección no es una dirección de servicio. Contacte primeramente al centro de servicio mencionado arriba.

Grizzly Tools GmbH & Co. KG

Stockstädter Straße 20

63762 Großostheim

Alemania

www.grizzlytools.de

Piezas de repuesto/Accesorios

**Encontrará las piezas de repuesto y accesorios en
www.grizzlytools.shop**

Si tiene problemas con el proceso de pedido, utilice el formulario de contacto. Si tiene más preguntas, póngase en contacto con el «Service-Center» (ver página 106).

Part. Instrucciones de uso	Denominación	Números de pedido.
A 7	Tobera cónica	91106310
A 11	Tobera de espátula	91106313
A 12	Tobera plana	91106312
A 13	Tobera reductora	91106314
A 14	Tobera para el encendido de barbacoas	91106311

Contenuto

Introduzione	107	Ugello riduttore.....	113
Scopo di impiego	108	Ugello per superfici	113
Descrizione generale.....	108	Ugello a spatola	114
Contenuto della confezione	108	Ugello di accensione per grill	114
Descrizione delle funzionalità	108	Ugello conico	114
Illustrazione	108	Pulizia/ manutenzione/	
Dati tecnici	108	conservazione.....	114
Norme di sicurezza	109	Operazioni di pulizia e	
Simboli riportati nelle istruzioni.....	109	manutenzione generali	115
Simboli grafici		Conservazione	115
sull'apparecchio.....	109	Pezzi di ricambio / Accessori... 116	
Norme generali di sicurezza	109	Garanzia	117
Montaggio	112	Servizio di riparazione	118
Prima messa in funzione	112	Service-Center	118
Uso	112	Importatore	118
Avvertenze per		Traduzione della dichiarazione	
l'utilizzo diserbante	112	di conformità CE originale	149
Accensione e spegnimento	113	Vista esplosa	153
Utilizzo di ugelli			
supplementari	113		

Introduzione

Congratulazioni per l'acquisto del Suo nuovo apparecchio. Ha scelto un prodotto altamente pregiato.

Questo apparecchio è stato sottoposto a un controllo di qualità durante la produzione e quindi sottoposto a un controllo finale.

Quindi è garantito il funzionamento del vostro apparecchio. Non si esclude tuttavia che in casi singoli possano trovarsi nell'apparecchio residui di lubrificanti.

Questo non rappresenta un vizio o difetto e neanche un motivo di preoccupazione.



Le istruzioni per l'uso costituiscono parte integrante di questo prodotto. Contengono indicazioni importanti per la sicurezza, l'uso e lo smaltimento. Prima dell'uso del prodotto, si raccomanda di familiarizzare con tutte le indicazioni di comando e di sicurezza. Usare il prodotto solo come descritto e per i campi d'impiego specificati. Conservare le istruzioni in un luogo sicuro e consegnare la documentazione in caso di cessione del prodotto a terzi.

Scopo di impiego

Il diserbante ad aria calda è adatto a rimuovere gli eventuali arbusti presenti fra le mattonelle dei marciapiedi, sulle superfici pavimentate, sulle realizzazioni in muratura, nelle aiuole e nelle superfici erbose durante il periodo della crescita, a rimuovere vernice, a riscaldare (ad es. guaine termorestringenti) e a dare forma e saldare plastiche.

Può essere utilizzato per allentare fissaggi a colla, per accendere la carbonella. Questo apparecchio non è adatto per l'uso commerciale.

Ogni altro utilizzo non espressamente concesso nelle presenti istruzioni può causare danni all'apparecchio e costituire un pericolo reale per l'utilizzatore.

È vietato l'uso dell'apparecchio in condizioni di pioggia e in ambienti umidi.

Il produttore non si assume alcuna responsabilità per danni causati da un uso improprio o errato.

Descrizione generale



Le immagini si trovano sulle pagine pieghevoli anteriori e posteriori.

Contenuto della confezione

Rimuovere l'apparecchio dalla confezione e controllare se è completo:

- Bruciatore diserbante ad aria calda
- Ugello conico
- Ugello riduttore
- Ugello per superfici
- Ugello a spatola
- Ugello di accensione per grill
- Istruzioni per l'uso

Descrizione delle funzionalità

Questo apparecchio è un diserbante ad aria calda, che raggiunge una temperatura di uscita massima di 650 °C all'uscita dell'ugello.

La seguente descrizione illustra il funzionamento dei componenti.

Illustrazione

- A**
- 1 Cavo di alimentazione
 - 2 Scarico trazione cavo
 - 3 Tubo di prolunga
 - 4 Ingresso aria
 - 5 Alloggiamento apparecchio
 - 6 Schermo termico
 - 7 Ugello conico
 - 8 Staffa di supporto
 - 9 Interruttore ON/OFF
 - 10 Impugnatura
 - 11 Ugello a spatola
 - 12 Ugello per superfici
 - 13 Ugello riduttore
 - 14 Ugello di accensione per grill

- B**
- 15 Cavo dell'apparecchio
 - 16 Coperchio alloggiamento

- E**
- 17 Tubo soffiatore

Dati tecnici

Bruciatore diserbante

ad aria caldaPUV 2000 C2

Potenza assorbita del motore P2000 W

Tensione nominale..... 230 V~, 50 Hz

Classe di protezione..... □ II

Temperatura (uscita ugello)max. 650 °C

Norme di sicurezza

Attenzione! Durante l'uso di utensili elettrici osservarle seguenti misure di sicurezza di base ai fini della protezione contro scosse elettriche e rischi di lesioni e incendi:

Simboli riportati nelle istruzioni



Simboli di pericolo (al posto del punto esclamativo è possibile spiegare dettagliatamente il pericolo) con indicazioni relative alla prevenzione di danni a cose e persone.



Simboli di divieto con indicazioni relative alla prevenzione di danni.



Simboli di avvertenza con informazioni relative ad un uso corretto dell'apparecchio.

Simboli grafici sull'apparecchio



Leggere attentamente prima dell'uso.



Indossare guanti protettivi



Indossare occhiali protettivi



Non esporre a pioggia o umidità.



Attenzione! Superficie calda. Pericolo di ustioni.



Estrarre immediatamente la spina di alimentazione in caso di danneggiamento o attorcigliamento del cavo.



Corrente alternata



Classe di protezione II



Le apparecchiature non si devono smaltire insieme ai rifiuti domestici.

Norme generali di sicurezza



Questo apparecchio può causare serie lesioni in caso di utilizzo improprio. Per evitare danni alle persone e agli oggetti, leggere e attenersi assolutamente alle seguenti istruzioni di sicurezza e familiarizzare con tutti i componenti di controllo.



Attenzione: In questo modo si evitano incidenti e lesioni:

Lavori preliminari

- Questo apparecchio può essere usato da bambini a partire da 8 anni come anche da persone con capacità fisiche, sensoriali o mentali ridotte o senza esperienze e conoscenze, se sono sorvegliati o istruiti sull'uso sicuro dell'apparecchio e comprendono i pericoli che ne

scaturiscono. I bambini non devono giocare con l'apparecchio. La pulizia e la manutenzione da parte dell'utilizzatore non devono essere eseguite da bambini senza sorveglianza.

- Bambini devono essere sorvegliati per assicurarsi che non giochino con l'apparecchio.
- L'utente o l'operatore è responsabile di eventuali incidenti o danni ad altre persone o alla loro proprietà.
- Utilizzare solo pezzi di ricambio e accessori forniti e raccomandati dal produttore. L'uso di componenti non originali comporta l'immediata decadenza dei diritti di garanzia.

Uso dell'apparecchio



Attenzione! In tal modo si evitano danni all'apparecchio e possibili conseguenti danni alle persone:

- Non utilizzare l'apparecchio in caso di pioggia. Lavorare solo con una buona illuminazione o con buona illuminazione.
- Non usare l'apparecchio in caso di stanchezza, di aver difficoltà a concentrarsi oppure dopo l'assunzione di alcol o di medicinali. Di tanto in tanto interrompere il lavoro per fare una pausa. Lavorare con cautela.

- Non lasciare mai l'apparecchio incustodito nella postazione di lavoro.
- Possono verificarsi incendi, qualora l'apparecchio non venga utilizzato con prudenza.
 - Attenzione quando si utilizzano gli apparecchi vicino a materiali combustibili.
 - Non orientare per lungo tempo verso lo stesso punto.
 - Non utilizzare in caso di atmosfera esplosiva.
 - Il calore può essere indirizzato verso materiali combustibili coperti.
 - Dopo l'utilizzo appoggiare sui supporti e lasciare raffreddare prima di riporlo.
 - Non lasciare l'apparecchio senza sorvegliarlo quando è in funzione.

Utilizzo come accenditore di materiale combustibile solido/utilizzo dell'ugello di accensione per grill (14)

- Controllare che l'accenditore di combustibili solidi si trovi in posizione corretta.
- Scollegare dalla rete prima di portarlo lontano dalle fiamme.
- Prima di riporre l'accenditore, lasciare che si raffreddi.
- Il cavo di collegamento o altri materiali combustibili non possono entrare in contatto con

pezzi caldi dell'accenditore di combustibili solidi.

Sicurezza elettrica



Attenzione: in questo modo potete evitare incidenti e lesioni dovuti a scosse elettriche:

- Assicurarvi che la tensione di rete coincida con i dati riportati sulla targhetta.
- Se possibile, collegare l'apparecchio solo a una presa protetta da interruttore differenziale (Residual Current Device) con corrente di attivazione non superiore a 30 mA.
- Tenere l'apparecchio lontano da pioggia o umidità.
- Non utilizzare il cavo di alimentazione per staccare la spina dalla presa. Proteggere il cavo di alimentazione da calore, olio e spigoli appuntiti.
- Spegnerne l'apparecchio ed estrarre la spina dalla presa se il cavo di alimentazione è danneggiato. Se il cavo di collegamento di questo apparecchio è danneggiato, deve essere sostituito dal produttore o dal suo servizio clienti o da una persona qualificata per evitare pericoli.
- Non collegare nessun cavo di alimentazione danneggiato alla rete elettrica. Non collegare nessun cavo di alimentazione dan-

neggiato alla rete elettrica se è collegato alla rete di corrente. Un cavo di alimentazione danneggiato può portare a toccare parti che conducono tensione.

Indicazioni di sicurezza integrative



Attenzione! Evitare i pericoli di lesioni, incendio e per la salute:

- In caso di pericolo tirare immediatamente la spina dalla presa.
- Non utilizzare mai l'apparecchio come asciugacapelli
- Non rivolgere mai la corrente di aria calda verso persone o animali.
- Non guardare direttamente nell'apertura dell'ugello sul tubo soffiatore.
- Non toccare l'ugello quando è caldo.
- Indossare guanti protettivi.
- Indossare occhiali protettivi.
- In caso di inutilizzo tirare la spina dalla presa, ma anche durante le pause di lavoro e prima di qualsiasi intervento all'apparecchio, ad es. il cambio dell'ugello.
- Mantenere una distanza tra l'uscita dell'ugello e la superficie da lavorare o il pezzo in lavorazione. L'apparecchio potrebbe surriscaldarsi.

- L'apparecchio deve essere sempre pulito, asciutto e privo di olio o grassi.

B Montaggio

Montaggio dell'apparecchio:

1. Posizionare l'apparecchio su una base piatta.
2. Collocare il cavo dell'apparecchio (15) nell'apparecchio in modo che non venga bloccato dal tubo di prolunga (3) o si trovi sopra l'alloggiamento apparecchio (5) (vedere immagine **B** ①). È utile disporre il cavo in un passante affinché occupi meno spazio.
3. Posizionare il coperchio alloggiamento (16) sull'apparecchio e fissarlo con le due viti a croce in dotazione (vedere figura **B** ②). Il coperchio alloggiamento (16) deve essere facile da applicare. Verificare eventualmente se il cavo dell'apparecchio (15) durante il montaggio si sia bloccato.

Montaggio della staffa di supporto:

4. Fissare la staffa di supporto (8) agganciandola dapprima in uno dei due fori e poi posizionandola tirando leggermente nel foro opposto sull'alloggiamento apparecchio (5) (vedere figura **B** ③).

Prima messa in funzione

Al primo utilizzo può fuoriuscire un po' di fumo. Il fumo viene prodotto dagli agenti leganti che al primo utilizzo fuoriescono a causa del calore dalla pellicola isolante del riscaldamento. Per ottenere una fuoriuscita rapida, l'apparecchio dovrebbe

essere appoggiato su una staffa di supporto (**A** 8).

Aerare assolutamente l'ambiente di lavoro al primo utilizzo. Se lo sviluppo di fumo e odori è eccessivo, effettuare la prima messa in funzione all'aperto!

Uso

C Avvertenze per l'utilizzo diserbante

- Per rimuovere le erbacce si consiglia l'uso dell'ugello conico (7).
- Il momento migliore per iniziare a rimuovere le erbacce è la primavera.
- La rimozione delle erbacce è più efficace quando la pianta è ancora giovane.
- Il successo dell'intervento non è visibile immediatamente (vedere figura **C**).
- A seconda del tipo di pianta, questa non reagisce immediatamente al calore irradiato per la durata di azione consigliata.
 - Le piante giovani, a foglia morbida, reagiscono in modo più sensibile al trattamento e non sono più in grado di crescere.
 - Le erbe a foglia dura sono molto robuste. Queste devono essere trattate più spesso.
 - Le piante più vecchie e le piante con foglie dure, come ad es. i cardi selvatici devono essere trattate regolarmente ad una distanza di 1-2 settimane, al fine di essiccarle con successo.
- Mediante un tempo di azione prolungato del trattamento è possibile bruciare anche la parte visibile della pianta.
- Bruciare la pianta non è strettamente necessario. In fase di riscaldamento, le foglie si seccano e le erbe periscono.

- In caso di trattamento di aree con vegetazione folta, queste devono prima essere trattate ripetutamente a intervalli ravvicinati, affinché si possa avere un successo persistente. Successivamente è sufficiente trattarle a intervalli più lunghi.
- Per alcune erbacce può essere necessario ripetere il trattamento.



Ricordarsi che non è necessario bruciare le piante. Un semplice riscaldamento è sufficiente per far seccare le erbacce e quindi farle morire.

D Accensione e spegnimento

Accensione dell'apparecchio:

1. Creare un passante al termine della prolunga e appenderlo alla sicurezza antistrappo (2) sull'impugnatura (10).
2. Inserire la spina di alimentazione in una presa adatta.
3. Accendere l'apparecchio premendo l'interruttore ON/OFF (9).
Dopo circa 1 minuto l'apparecchio raggiunge la massima temperatura d'esercizio.

Spegnimento dell'apparecchio:

1. Per spegnere, rilasciare l'interruttore ON/OFF (9).
2. Dopo l'uso collocare sempre l'apparecchio con la staffa di supporto (8) su una base piatta resistente al fuoco finché l'apparecchio non si raffredda.
3. Staccare la spina dalla presa.

E Utilizzo di ugelli supplementari



Prima di sostituire gli ugelli complementari l'ugello (A 7/11/12/13/14), il tubo soffiatore (17) e lo schermo termico (6) devono essere sufficientemente raffreddati per evitare ustioni.



Sono possibili vari utilizzi. Attenersi sempre alle disposizioni di sicurezza e maneggiare sempre l'apparecchio con cautela e prudenza.

Ugello riduttore

Inserire l'ugello riduttore (A 13) sul tubo soffiatore (E 17).

Utilizzare l'ugello riduttore (A 13) per ottenere un calore puntuale, come ad es. per saldare la plastica (pellicole, tubi termoretrattili).



Quando si utilizza l'ugello riduttore (A 13) prestare attenzione in particolare allo sviluppo di calore sul punto di lavorazione. In caso di dubbio non insistere troppo in un punto per evitare un surriscaldamento del pezzo.

Ugello per superfici

Inserire l'ugello per superfici (A 12) sul tubo soffiatore (E 17).

Utilizzare l'ugello per superfici (A 12) per ottenere un calore superficiale.

In questo modo l'apparecchio risulta particolarmente indicato per rimuovere colle o vernici.

i Quando si utilizza l'ugello per superfici (A 12) prestare attenzione in particolare allo sviluppo di calore nei punti vicini al punto di lavorazione. Così, in caso di dubbio non viene surriscaldato alcuna parte adiacente.

Ugello a spatola

Inserire l'ugello a spatola (A 11) sul tubo soffiatore (E 17).

La forma a spatola dell'ugello serve per mandare in modo mirato l'aria calda sulla superficie laccata o verniciata. La rimozione di vernici colorate e lacche può avvenire con una spatola e un raschietto. L'ugello a spatola (A 11) stesso non è adatto per la rimozione del colore.

F Ugello di accensione per grill

Inserire l'ugello di accensione grill (14) sul tubo soffiatore (E 17).

Accendere l'apparecchio con l'interruttore ON/OFF (D 9).

Posizionare l'ugello di accensione grill (14) sotto alla carbonella. Assicurarsi che non tutte le aperture dell'ugello di accensione grill (14) siano coperte dalla carbonella. In caso contrario si verifica un accumulo di calore nell'apparecchio e sussiste il pericolo di incendio. In alcuni minuti la carbonella si accende.

! In nessun caso ricorrere ad altri metodi per accendere la carbonella contemporaneamente con l'ugello di accensione grill (14).

! Utilizzare l'ugello di accensione grill (14) esclusivamente per alcuni minuti fino a quando necessario per accendere la carbonella.

! Non utilizzare in alcun caso l'ugello di accensione grill (14) per altri utilizzi.

Ugello conico

Inserire l'ugello conico (7) sul tubo soffiatore (E 17). Utilizzare l'ugello conico (7) per rimuovere erbacce.

i Per la rimozione di erbacce applicare l'ugello conico per circa 5-10 secondi sulla pianta da eliminare. In caso di piante più alte, ridurle di dimensioni riscaldando brevemente la parte superiore della pianta. Quindi utilizzare per 5-10 secondi l'ugello conico sulla pianta così rimpicciolita. La distanza ideale è qui pari a 3 cm (vedere figura G).

Pulizia/ manutenzione/ conservazione

! Fare eseguire i lavori non descritti nelle presenti istruzioni d'uso dal nostro centro di assistenza. Non tentare di riparare autonomamente l'apparecchio, salvo i casi in cui si possieda una debita formazione. Usare solo componenti originali.

- Conservare l'apparecchio in un luogo asciutto e fuori dalla portata dei bambini.

Operazioni di pulizia e manutenzione generali

- Tenere sempre pulito l'apparecchio. Per pulire utilizzare una spazzola o un panno, ma non detersivi o solventi.

Conservazione

- Conservare l'apparecchio in un luogo asciutto e privo di polvere, lontano dalla portata dei bambini.
- Lasciare raffreddare l'apparecchio prima di riporre l'apparecchio in un ambiente chiuso.

Non rispondiamo di eventuali danni causati dai nostri apparecchi. Ove essi siano causati da riparazione inappropriata o impiego di pezzi di ricambio non originali o per uso non conforme.

Smaltimento/Rispetto dell'ambiente

Smaltire l'apparecchio, gli accessori e l'imballaggio in modo da garantirne il corretto riciclaggio nel rispetto dell'ambiente.



Gli apparecchi elettrici non vanno smaltiti con i rifiuti domestici.

Direttiva 2012/19/UE sui rifiuti di apparecchiature elettriche ed elettroniche: i dispositivi elettrici usati devono essere raccolti separatamente e riciclati secondo procedure ecologicamente corrette.

A seconda del recepimento nel diritto nazionale, le possibilità sono le seguenti:

- **restituzione a un punto vendita:** i distributori di generi alimentari con una superficie di vendita complessiva

di almeno 800 metri quadrati, che offrono più volte nell'anno di calendario o permanentemente apparecchi elettrici o elettronici e li mettono in commercio, sono tenuti a ritirare a titolo gratuito

apparecchi elettrici o elettronici usati. I distributori, al momento della consegna di un nuovo apparecchio elettrico o elettronico a un utente finale, devono ritirare a titolo gratuito nel luogo della consegna o nelle immediate vicinanze un suo apparecchio vecchio dello stesso tipo, che svolge essenzialmente le stesse funzioni di quello nuovo.

Inoltre, devono ritirare nel negozio di vendita al dettaglio o nelle immediate vicinanze, a titolo gratuito e su richiesta dell'utente finale, fino a tre apparecchi vecchi per tipo che non superino i 25 centimetri in dimensioni esterne, anche senza l'acquisto di un apparecchio elettrico o elettronico.

- **conferimento a un centro di raccolta ufficiale:** conferire l'apparecchio a un centro di riciclaggio. I componenti in plastica e metallo usati possono essere raccolti in modo differenziato e consegnati a un apposito centro di riciclaggio. Contattare a tale proposito il nostro centro di assistenza.
- **restituzione al produttore/commerciante:** ci occupiamo gratuitamente dello smaltimento dei vostri apparecchi difettosi. Contattare a tale proposito il nostro centro di assistenza.

Tali disposizioni non contemplano gli accessori e i dispositivi ausiliari privi di componenti elettrici, a corredo dell'apparecchio da smaltire.

Pezzi di ricambio / Accessori

**È possibile ordinare pezzi di ricambio e accessori all'indirizzo
www.grizzlytools.shop**

In caso di problemi con la procedura d'ordine, utilizzare il modulo di contatto.
Per ulteriori domande rivolgersi al "Service-Center" (vedere pagina 118).

Position istruzioni per l'uso	Denominazione	Cod. art
A 7	Ugello conico	91106310
A 11	Ugello a spatola	91106313
A 12	Ugello per superfici	91106312
A 13	Ugello riduttore	91106314
A 14	Ugello di accensione per grill	91106311

Garanzia

Gentile cliente, Su questo apparecchio Le viene concessa una garanzia di 3 anni a partire dalla data di acquisto.

In caso di difetti di questo prodotto può avanzare diritti legali nei confronti del venditore del prodotto. Tali diritti legali non vengono limitati dalla nostra garanzia qui di seguito rappresentata.

Condizioni di garanzia

Il termine di garanzia inizia con la data di acquisto. La preghiamo di conservare in un luogo sicuro lo scontrino fiscale originale. Questo documento viene richiesto come prova d'acquisto.

Qualora subentrasse un difetto di materiale o di fabbricazione entro tre anni a partire dalla data di acquisto di questo prodotto, il prodotto verrà riparato o sostituito – a nostra discrezione - gratuitamente da noi. Questa prestazione di garanzia presuppone che venga presentato entro il termine di tre anni l'apparecchio difettoso e la prova d'acquisto (scontrino fiscale) e descritto brevemente per iscritto in che cosa consiste il difetto e quando si è verificato.

Se il difetto è coperto dalla nostra garanzia, riceverà il prodotto riparato oppure un prodotto nuovo. Con la riparazione o la sostituzione del prodotto non inizia un nuovo periodo di garanzia.

Tempo di garanzia e diritti legali per vizi della cosa

Il periodo di garanzia non viene prolungato. Questo vale anche per parti sostituite e riparate. Difetti e vizi presenti già al momento dell'acquisto devono essere segnalati immediatamente dopo la rimozione dall'imballaggio. Riparazioni che accorrono dopo il periodo di garanzia sono a pagamento.

Volume di garanzia

L'apparecchio è stato prodotto accuratamente secondo severe direttive di qualità e controllato con coscienza prima della consegna.

La prestazione di garanzia vale per difetti di materiale o di fabbricazione. Questa garanzia non si estende ai componenti del prodotto che sono soggetti a normale usura e che quindi possono essere visti come parti di usura (p. es. ugelli supplementari) oppure per danneggiamenti delle parti fragili (p. es. interruttori).

Questa garanzia decade se il prodotto è stato danneggiato, non usato correttamente o non mantenuto. Per un uso corretto del prodotto devono essere osservate tutte le indicazioni riportate nelle istruzioni per l'uso. Destinazioni d'uso e azioni sconsigliate nelle istruzioni d'uso o dalle quali si viene avvertiti, sono tassativamente da evitare. Il prodotto è destinato solo per i privati e non per uso commerciale. In caso di uso improprio, esercizio della forza e interventi non effettuati dalla nostra filiale di assistenza tecnica autorizzata, decade la garanzia.

Svolgimento in caso di garanzia

Per garantire una rapida elaborazione della Sua pratica, La preghiamo di seguire le seguenti indicazioni:

- Per tutte le richieste tenere a portata di mano lo scontrino fiscale e il codice di identificazione (IAN 378139_2110) come prova d'acquisto.
- I codici articolo sono riportati sulla targhetta del tipo.
- Nel caso in cui si dovessero verificare difetti funzionali o altri vizi, La preghiamo di contattare **telefonticamente** o per **e-mail**. Riceverà ulteriori informazioni sullo svolgimento del Suo reclamo.



- Un prodotto rilevato come difettoso può essere inviato con porto franco all'indirizzo di assistenza comunicato, previa consultazione del nostro servizio di assistenza tecnica, allegando la prova d'acquisto (scontrini fiscali) e l'indicazione, in che cosa consiste il difetto e quando si è verificato. Per evitare problemi di accettazione e costi aggiuntivi, usare tassativamente solo l'indirizzo che Le è stato comunicato. Assicurarsi che la spedizione non avvenga in porto assegnato, con merce ingombrante, corriere espresso o altro carico speciale. Spedire l'apparecchio inclusi tutti gli accessori forniti insieme al momento dell'acquisto e garantire un imballaggio di trasporto sufficientemente sicuro.

Servizio di riparazione

Riparazioni **non soggette alla garanzia** possono essere effettuate dietro fattura dalla nostra filiale di assistenza tecnica previo preventivo gratuito da parte della stessa. Possiamo lavorare solo apparecchi che vengono spediti sufficientemente imballati e affrancati.

Attenzione: Spedire l'apparecchio alla nostra filiale in condizioni pulite e con l'indicazione del difetto.

Apparecchi spediti in porto assegnato - con merce ingombrante, corriere espresso o altro carico speciale - non vengono accettati.

Lo smaltimento degli apparecchi difettosi spediti viene effettuato da noi gratuitamente.

Service-Center



Assistenza Italia

Tel.: 800781188

E-Mail: grizzly@lidl.it

IAN 378139_2110



Assistenza Malta

Tel.: 80062230

E-Mail: grizzly@lidl.com.mt

IAN 378139_2110

Importatore

Non dimenticare che il seguente indirizzo non è un indirizzo di assistenza tecnica. Contattare prima di tutto il centro di assistenza tecnica sopra nominato.

Grizzly Tools GmbH & Co. KG

Stockstädter Straße 20

63762 Großostheim

Germania

www.grizzlytools.de

Sadržaj

Bevezető	119
Rendeltetés	119
Általános leírás	120
Szállítási terjedelem	120
Működésleírás	120
Áttekintés	120
Műszaki adatok	120
Biztonsági tudnivalók	120
Az utasításban található	
szimbólumok	121
A készüléken található képjelek	121
Általános biztonsági	
utasítások.....	121
Összeszerelés	123
Első üzembe helyezés	124
Használat	124
Munkavégzéssel	
kapcsolatos utasítások gyomirtó	
készülék.....	124
Be- és kikapcsolás	124
A tartozék fűvókák használata.....	125
Szűkítő fűvóka	125
Felületi fűvóka.....	125
Spakli fűvóka.....	125
Grillgyújtó fűvóka	125
Kúpos fűvóka.....	126
Pótalkatrészek / Tartozékok	126
HU JÓTÁLLÁSI TÁJÉKOZTATÓ.....	127
Tisztítás/karbantartás/tárolás .	129
Általános tisztítási és karbantartási	
munkák.....	129
Tárolás.....	129
Ártalmatlanítás/	
Környezetvédelem	129
Az eredeti CE megfelelőségi	
nyilatkozat fordítása.....	150
Robbantott ábra	153

Bevezető

Gratulálunk az Ön által megvásárolt új berendezéshez. Ezzel egy kiváló minőségű termék mellett döntött. A jelen készülék minőségét a gyártás alatt ellenőrizték és alávetették egy végső ellenőrzésnek. Ezzel a készülék működőképessége biztosított. Nem zárható ki, hogy egyes esetekben a készüléken, vagy annak belsejében, ill. a tömlővezetéseken maradék víz vagy kenőanyag található. Ez nem utal sem hiányosságra, sem hibára, nem ad aggodalomra okot. Izjava o sukladnosti za ovaj proizvod dostupna je na internet stranici www.lidl.hr



A használati útmutató a termék részét képezi. Fontos utasításokat tartalmaz a biztonságra, a használatra és a hulladékeltávolításra vonatkozóan. A termék használata előtt ismerkedjen meg az összes kezelési és biztonsági útmutatással. A terméket csak a leírtaknak megfelelően és a megadott használati területen lehet alkalmazni. Őrizze meg jól az útmutatót és a termék harmadik személynek való továbbadása esetén mellékelje az összes dokumentumot.

Rendeltetés

A forró levegős gyomirtó készülék járdalapok közötti, falazatokon, burkolt területeken, virágágyásokban és gyepfelületeken lévő gyomok növekedési időszakban történő irtásához, festékrétegek eltávolításához, felmelegítéshez (pl. hőre zsugorodó csövek felmelegítéséhez), valamint műanyagok alakításához és összeforrasztásához alkalmas. Ragasztott kötések oldására, faszén meggyújtására használható. Ez a berendezés

nem alkalmas ipari használatra. Ipari alkalmazás esetén megszűnik a garancia. Minden más használat, amely ebben az utasításban nincs kifejezetten megengedve, a szerszám gép károsodásához vezethet és a felhasználó számára komoly veszélyt jelenthet.

Tilos a készüléket esőben vagy párás környezetben használni. A gyártó nem felel a rendeltetésellenes használatból vagy a hibás kezeléssel adódó károkért. Proizvođač ne jamči za oštećenja, koja su prouzrokovana nenamjenskom uporabom ili pogrešnim upravljanjem.

Általános leírás

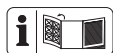

A legfontosabb funkcióelemek ábráját a kihajtható oldalon találhatja.

Szállítási terjedelem

Csomagolja ki a készüléket és ellenőrizze teljességét:

- Forró levegős gyomirtó
- Kúpos fúvóka
- Szűkítő fúvóka
- Felületi fúvóka
- Spakli fúvóka
- Grillgyújtó fúvóka
- Használati utasítás

Működésleírás

Ez a készülék egy forró levegős gyomirtó készülék, amelynek a maximális kimeneti hőmérséklete a fúvókakimeneten 650 °C. A kezelőelemek funkciója az alábbi leírásban található.

Áttekintés

- A**
- 1 hálózati kábel
 - 2 kábeltartó kampó
 - 3 hosszabbító cső
 - 4 levegőbemenet
 - 5 készülékház
 - 6 hőpajzs
 - 7 kúpos fúvóka
 - 8 állítókengyel
 - 9 be-/kikapcsoló
 - 10 markolat
 - 11 Spakli fúvóka
 - 12 Felületi fúvóka
 - 13 Szűkítő fúvóka
 - 14 Grillgyújtó fúvóka

- B**
- 15 készülékkábel
 - 16 házfedél

- E**
- 17 fúvócső

Műszaki adatok

Forró levegős

gyomirtó.....PUV 2000 C2

A motor teljesítményfelvétele P.....2000 W
Hálózati feszültség U..... 230 V~, 50 Hz
Védelmi osztály..... □ II
Hőmérséklet (fúvókakimenet)..max. 650 °C

Biztonsági tudnivalók

Figyelem! Villamos szerszámok használata során az áramütés, a sérülés- és a tűzveszély elleni védelem érdekében következő alapvető biztonsági intézkedéseket kell figyelembe venni:

Az utasításban található szimbólumok



Veszélyre figyelmeztető jel a személyi sérülések és anyagi károk elkerülése érdekében.



Tilalmi jel a károk elhárítására vonatkozó adatokkal.



Utaló jelek a készülék jobb kezelésére vonatkozó információkkal.

A készüléken található képlek



Használat előtt gondosan el kell olvasni.



Viseljen védőkesztyűt



Viseljen védőszemüveget



Ne tegye ki esőnek vagy nedvességnek.



Figyelem, forró felületek, égési sérülés veszélye!



Azonnal húzza ki a hálózati csatlakozódugót, ha a hálózati kábel megsérült vagy átvágták.



Váltakozó áram



Védőcsoport II



Elektromos gépek nem tartoznak a háztartási hulladékba.

Általános biztonsági utasítások



A készülék nem megfelelő használata súlyos sérülést okozhat. A személyi sérülések és anyagi károk megelőzése érdekében, feltétlenül olvassa el és tartsa be az alábbi biztonsági utasításokat és ismerje meg az összes kezelőelemet.



Vigyázat: Ily módon elkerülheti a baleseteket és sérüléseket:

Előkészítés

- A készüléket használhatják 8 évnél idősebb gyermekek, valamint korlátozott fizikai, szenzorikus vagy mentális képességekkel rendelkező, illetve tapasztalat és ismeretek hiányában álló személyek is, amennyiben felügyelet alatt állnak, vagy a készülék biztonságos használatával kapcsolatos utasításokban részesültek és értik az abból következő veszélyeket. Gyermekek nem játszhatnak a készülékkel. A tisztítást és a felhasználó által végzett karbantartásokat nem végezhetik el gyermekek felügyelet nélkül.
- A gyermekeket felügyelni kell annak biztosítása érdekében, hogy nem játszanak a készülékkel.

- A készüléket kezelő vagy felhasználó személy felel más személyeknek okozott balesetekért vagy tulajdonukon okozott kárért.
- A gyártó által mellékelte és ajánlott alkatrészeket és tartozékokat használja. Más alkatrészek használata a garanciális igények azonnali elvesztéséhez vezet.

A készülékkel történő munkavégzés



Vigyázat! Ily módon elkerülheti a készülék megromlását és az ebből eredő személyi sérüléseket:

- Ne használja a készüléket esőben. Csak nappal vagy jó megvilágítás esetén dolgozzon.
- Ne dolgozzon a készülékkel, ha fáradt vagy figyelmetlen vagy alkoholt, illetve gyógyszerek hatása alatt áll. Tartson mindig időben szünetet. Mindig körültekintően végezze a munkát.
- Soha ne hagyja a készüléket felügyelet nélkül a munkahelyen.
- Tűz keletkezhet, ha nem gondosan használja a készüléket.
 - Legyen óvatos, ha a készüléket gyúlékony anyagok közelében használja.
 - Ne irányítsa hosszabb ideig ugyanarra a helyre a készüléket.

- Ne használja a készüléket robbanásveszélyes légkör esetén.
- A hő rejtett gyúlékony anyagokhoz juthat.
- Használat után állítsa az állványra és hagyja lehűlni mielőtt elteszi.
- Soha ne hagyja felügyelet nélkül a működésben lévő készüléket.

Használat szilárd tüzelőanyag begyűjtőként / A grillgyújtó fúvóka (14) használata

- Ellenőrizze, hogy a szilárd tüzelőanyag begyűjtő megfelelő helyzetben van.
- Válassza le a hálózatról mielőtt kiveszi a tűzből.
- Hagyja lehűlni a szilárd tüzelőanyag begyűjtőt mielőtt elrakja.
- Ügyeljen arra, hogy a csatlakozóvezeték vagy más éghető anyagok ne érjenek a szilárd tüzelőanyag begyűjtő forró részeihez.

Elektromos biztonság



Vigyázat! Ily módon elkerülheti az áramütés okozta baleseteket és sérüléseket:

- Ügyeljen arra, hogy a hálózati feszültség megegyezzen a készülék adattábláján feltüntetett feszültséggel.

- A készüléket csak egy 30 mA alatti kioldóáramú hibaáram-védő szerkezettel (Residual Current Device) ellátott csatlakozóaljzathoz csatlakoztassa.
- Tartsa távol a készüléket esőtől vagy nedvességtől.
- Ne a hálózati kábelnél fogva húzza ki a csatlakozódugót az aljzathból. Védje a hálózati kábelt hőtől, olajtól és éles szélektől.
- Kapcsolja ki a készüléket és húzza ki a hálózati csatlakozódugót, ha sérült a hálózati kábel. Ha megsérül a készülék csatlakozóvezetéke, akkor azt a veszélyek elkerülése érdekében a gyártónak vagy ügyfélszolgálatának vagy egy hasonló szakképzett személynek kell kicserélni.
- Ne csatlakoztasson sérült hálózati kábelt az áramhálózatra. Ne érjen hozzá sérült hálózati kábelhez amíg az áramhálózatra van csatlakoztatva. A sérült hálózati kábel feszültség alatti részek érintéséhez vezethet.

Kiegészítő biztonsági utasítások



Vigyázat! Előzze meg a sérülés-, tűz- és az egészségkárosító veszélyeket:

- Veszély esetén azonnal húzza ki a hálózati csatlakozódugót a csatlakozóaljzathból.
- Soha ne használja a készüléket hajszárítóként
- Soha ne irányítsa a forró levegőáramot személyekre vagy állatokra.
- Ne nézzen közvetlenül a fűvocsövön lévő fűvókanyílásba.
- Ne érjen a fűvókához, ha az forró.
- Viseljen védőkesztyűt.
- Viseljen védőszemüveget.
- Húzza ki a hálózati csatlakozódugót a csatlakozóaljzathból, ha nem használja a készüléket, valamint munkaszünetekben és a készüléken végzett minden munka, pl. fűvókacsere előtt.
- Tartson távolságot a fűvókakimenet és a megmunkálandó felület vagy munkadarab között. A készülék túlmelegedhet.
- A készüléknek mindig tisztának, száraznak és olaj- vagy zsírmentesnek kell lennie.

B Összeszerelés

Készülék összeszerelése:

1. Helyezze a készüléket egy egyenes felületre.
2. Helyezze el a készülékkábelt (15) a készülékben úgy, hogy a hosszabbító cső (3) ne csípje be és ne nyúljon ki a készülékház (5) fölé (lásd **B** ① ábra). Hasznos lehet, ha hurkot tesz a kábelre, hogy kevesebb helyet foglaljon.
3. Helyezze fel a házfedelet (16) a készülékre és rögzítse a mellékelt két keresztthornyú csavarral (lásd **B** ② ábra).

A házfedélnek (16) könnyen felhelyezhetőnek kell lennie. Adott esetben ellenőrizze, hogy nem csípődött-e be a készülékházel (15) az összeszerelés során.

Állítókengyel felszerelése:

- Rögzítse az állítókengyelt (8) úgy, hogy először akassza be a két lyuk egyikébe, majd enyhe húzással helyezze a készülékházel (5) lévő szemközti lyukba (lásd **B** ③ ábra).

Első üzembe helyezés

Az első használat alkalmával kevés füst képződhet. A füst kötőanyagok révén alakul ki, amelyek az első használat során a hő hatására kioldódnak a fűtés szigetelő fóliájából.

A gyors kimenet érdekében a készüléket az állítókengyelre (**A** 8) kell állítani.

Az első használat során gondoskodjon a munkakörnyezet megfelelő szellőzéséről.

Ha a füst-/szagképződés túl erős, helyezze át az első üzembe helyezést a szabadba!

Használat

C Munkavégzéssel kapcsolatos utasítások gyomirtó készülék

- Gyomokirtáshoz leginkább a kúpos fűvóka (7) alkalmas.
- A gyomirtást legjobb tavasszal elkezdni.
- A gyomirtás akkor a leghatékonyabb, amikor a növény még fiatal.
- A művelet sikere nem látható azonnal (lásd **C** ábra).
- A növények típusától függően nem reagálnak azonnal a hőszugárzásra az ajánlott expozíciós idő esetén.

- A fiatal lágylevelű növények érzékenyen reagálnak a kezelésre és a kezelést követően már nem életképesek.
- A kemény lombosítatú fűvek nagyon ellenállóak. Ezeket többször kell kezelni.
- Az öregebb, kemény levelű növényeket, pl. a bogáncsot rendszeresen, 1-2 hetenként kell kezelni, hogy végül kiszáradjanak.
- Hosszabb expozíciós idővel a növény látható részét le lehet égetni.
- A növények égetése nem feltétlenül szükséges. Felhevítés esetén a levelek kiszáradnak és a gyom elpusztul.
- Benőtt felületek kezelése esetén a kezelést kezdetben többször rövid időközönként meg kell ismételni, hogy tartós sikert lehessen elérni. Ezt követően hosszabb kezelési időközök is elegendők.
- Bizonyos gyomok esetén szükséges lehet a kezelés megismétlése.



Legyen tudatában annak, hogy a növényeket nem szükséges megégetni. Egy egyszerű felhevítés elegendő a gyomok kiszáradásához és elpusztításához.

D Be- és kikapcsolás

Készülék bekapcsolása:

- Csináljon egy hurkot a hosszabítókábel végéből és akassza be a markolaton (10) erre a célra kialakított kábeltartóba (10).
- Csatlakoztassa a hálózati csatlakozódugót egy megfelelő csatlakozóaljzatba.
- Kapcsolja be a készüléket a be-/kikapcsoló (9) megnyomásával. A készülék kb. 1 perc múlva éri el a teljes üzemi hőmérsékletet.

Készülék kikapcsolása:

1. A kikapcsoláshoz engedje el a be-/kikapcsolót (9).
2. Használat után mindig állítsa a készüléket az állítókengyellel (8) egy sima, tűzálló felületre, amíg a készülék lehűl.
3. Húzza ki a csatlakozódugót a csatlakozóaljzatból.

E A tartozék fűvókák használata



Az égési sérülések megelőzése érdekében a fűvókák cseréje előtt a fűvókának (A 7/11/12/ 13/14), a fűvócsőnek (17) és a hőpajzsnak (6) megfelelően le kell hűlnie.



Különböző alkalmazások lehetségesek. Mindig vegye figyelembe a biztonsági előírásokat és alaposan körütekintően és óvatosan használja a készüléket.

Szűkítő fűvóka

Helyezze fel a szűkítő fűvókát (A 13) a fűvócsőre (E 17).

Használja a szűkítő fűvókát (A 13) pontokra irányított hő eléréséhez, például műanyagok (fóliák, hőre zsugorodó tömlők) összeforrasztásához.



A szűkítő fűvóka (A 13) használata során különösen ügyeljen a megmunkálási ponton lévő hőfejlődésre. Ha bizonytalan, akkor a munkadarab túlmelegedésének megelőzése érdekében ne tartsa a készüléket túl hosszú ideig egy helyre.

Felületi fűvóka

Helyezze fel a felületi fűvókát (A 12) a fűvócsőre (E 17).

Használja a felületi fűvókát (A 12) nagyobb felületre irányított hő eléréséhez. Ezáltal különösen alkalmas ragasztóanyagok oldásához vagy festékek felpuhításához.



A felületi fűvóka (A 12) használata során különösen ügyeljen a megmunkálási pont körüli helyek hőfejlődésére. Mindezt annak érdekében, hogy ne melegedjen túl egy közeli alkatrész.

Spakli fűvóka

Helyezze fel a spakli fűvókát (A 11) a fűvócsőre (E 17).

A fűvóka spakli formája a forró levegő festék- és lakkfelületekre történő célzott felvitelére szolgál. A festék- és lakkretegek eltávolítása egy spaklival és egy kaparóval végezhető. Maga a spakli fűvóka (A 11) nem alkalmas festék eltávolítására.

F Grillgyújtó fűvóka

Helyezze fel a grillgyújtó fűvókát (14) a fűvócsőre (E 17).

Kapcsolja be a készüléket a be-/kikapcsolóval (D 9).

Helyezze a grillgyújtó fűvókát (14) a faszén alá. Ügyeljen arra, hogy a faszén ne takarja le a grillgyújtó fűvóka (14) összes nyílását, ellenkező esetben hőtörlődés keletkezik a készülékben, és tűzveszély áll fenn. A faszén néhány perc múlva meggyullad.

 Semmiképpen ne használjon egyéb módszereket a faszén meggyújtására a grillgyújtó fúvóka (14) használatával egy időben.

 A grillgyújtó fúvókát (14) kizárólag addig a néhány percig használja, ami ahhoz szükséges, hogy meggyulladjon a faszén.

 Ne használja másra a grillgyújtó fúvókát (14).

Kúpos fúvóka

Helyezze fel a kúpos fúvókát (17) a fúvócsőre (E 17).Használja a kúpos fúvókát (17) gyomok eltávolításához.







A gyomirtáshoz helyezze a kúpos fúvókát kb. 5-10 másodpercre az eltávolítandó növényre. Magasabb növények esetén zsugorítsa azokat úgy, hogy a növény felső részét rövid ideig felmelegíti. Ezt követően helyezze a kúpos fúvókát az összezsugorodott növényre 5-10 másodpercig. Az ideális távolság 3 cm (lásd G ábra).

Pótalkatrészek / Tartozékok

Pótalkatrészeket és tartozékokat az alábbi honlapon rendelhet:
www.grizzlytools.shop

Ha esetleg problémája akad a rendelési folyamattal kapcsolatban, kérjük, használja a kapcsolatfelvételi űrlapot.
 További kérdések esetén forduljon a Service Center (lásd a(z) 127. oldalon).

Pozíció használati útmutató	Rajz	Rendelési szám
 7	Kúpos fúvóka	91106310
 11	Spakli fúvóka	91106313
 12	Felületi fúvóka	91106312
 13	Szűkítő fúvóka	91106314
 14	Grillgyújtó fúvóka	91106311

HU JÓTÁLLÁSI TÁJÉKOZTATÓ

A termék megnevezése: Forró levegős gyomirtó	Gyártási szám: IAN 378139_2110
A termék típusa: PUV 2000 C2	
A gyártó cégneve, címe, e-mail címe: Grizzly Tools GmbH & Co. KG Stockstädter Straße 20 63762 Großostheim Germany E-Mail: service@grizzlytools.de	Szerviz neve, címe, telefonszáma: Szerviz Magyarország Tel.: 06800 21225 E-Mail: grizzly@lidl.hu W+T Környezetvédelmi és Szolgáltató Kft. Dunapart also 138 2318 Szigetszentmárton Tel.: 0624 456 672
Az importáló/ forgalmazó neve és címe: Lidl Magyarország Kereskedelmi Bt., H-1037 Budapest, Rádl árok 6.	

1. A jótállási idő a Magyarország területén, Lidl Magyarország Kereskedelmi Bt. üzletében történt vásárlás napjától számított 1 év, amely jogvesztő. A jótállási idő a fogyasztó részére történő átadással, vagy ha az üzembe helyezést a forgalmazó, vagy annak megbízottja végzi, az üzembe helyezés napjával kezdődik.
2. A jótállási igény a jótállási jeggyel és/vagy a vásárlást igazoló blokkal érvényesíthető. A jótállási jegy szabálytalan kiállítása, vagy átadásának elmaradása nem érinti a jótállási kötelezettség-vállalás érvényességét. Kérjük, hogy a vásárlás tényének és időpontjának bizonyítására őrizze meg a pénztári fizetésnél kapott jótállási jegyet és a vásárlást igazoló blokkot.
3. A vásárlástól számított három munkanapon belül érvényesített csereigény esetén a forgalmazó köteles a terméket kicserélni, feltéve ha a hiba a rendeltetésszerű használatot akadályozza. A jótállási jogokat a termék tulajdonosaként a fogyasztó érvényesítheti az áruházakban, valamint a jótállási tájékoztatóban feltüntetett szervizekben. (A magyar Polgári Törvénykönyv alapján fogyasztónak minősül a szakmája, önálló foglalkozása vagy üzleti tevékenysége körén kívül eljáró természetes személy.)

A jótállás ideje alatt a fogyasztó hibás teljesítés esetén kérheti a termék kijavítását, kicserélését, vagy ha a termék nem javítható vagy cserélhető, vagy az a forgalmazónak aránytalan többletköltséggel járna, illetve a fogyasztó kijavításhoz, kicseréléshez fűződő érdeke alapos ok miatt megszűnt, árleszállítást kérhet, vagy elállhat a szerződéstől és visszakérheti a vételárat. A kijavítás során a termékbe csak új alkatrész kerülhet beépítésre.

4. A fogyasztó a hiba felfedezése után a lehető legrövidebb időn belül köteles a hibát bejelenteni és a terméket a jótállási jogok érvényesítése céljából átadni. A hiba felfedezésétől számított két hónapon belül bejelentett jótállási igényt időben közölni kell tekinteni. A közlés elmaradásából eredő kárért a fogyasztó felelős. A jótállási igény érvényesíthetőségének határideje a termék, vagy fődarabjának kicserélése esetén a csere napján újraindul.
 5. A rögzített bekötésű, illetve a 10 kg-nál súlyosabb, vagy tömegközlekedési eszközön nem szállítható terméket az üzemeltetés helyén kell megjavítani. Abban az esetben, ha a javítás a helyszínen nem végezhető el, a termék ki- és visszaszereléséről, valamint szállításáról a forgalmazónak kell gondoskodnia.
 6. A jótállás nem áll fenn, ha a hiba a nem rendeltetésszerű használatból, átalakításból, helytelen tárolásból, vagy a használati utasítástól eltérő kezelésből, vagy bármely a vásárlást követő behatásból fakad, vagy elemi kár okozta, és azt a forgalmazó, vagy a szerviz bizonyítja. A jótállás nem vonatkozik a mozgó kopó alkatrészek (világítótestek, gumibroncsok stb.) rendeltetésszerű elhasználódására. A szerviz és a forgalmazó a kijavítás során nem felel a terméken a fogyasztó vagy harmadik személyek által tárolt adatokért vagy beállításokért.
 7. Fogyasztói jogvita esetén a fogyasztó a megyei (fővárosi) kereskedelmi és iparkamrák mellett működő békéltető testület eljárását is kezdeményezheti.
- A jótállás a fogyasztó törvényből eredő szavatossági jogait és azok érvényesíthetőségét nem érinti.

Kijavítást ellenőrző szelvény:

A jótállási igény bejelentésének időpontja:	A hiba oka:
Javításra átvétel időpontja:	A hiba javításának módja:
A fogyasztó részére történő visszaadás időpontja:	
A szerviz bélyegzője, kelt és aláírás:	

Kicserélést ellenőrző szelvény:

A jótállási igény bejelentésének időpontja:
Kicserélés időpontja:
A cserélő bolt bélyegzője, kelt és aláírás:

Tisztítás/karbantartás/tárolás



Valamennyi, jelen útmutatóban nem ismertetett munkát csak szervizközpontunk hajthatja végre. Ne próbálja saját kezűleg megjavítani a készüléket, ha nincs megfelelő szakképzettsége. Csak eredeti alkatrészeket használjon.

- A készüléket száraz helyen és gyermekektől elzárva kell tárolni.

Általános tisztítási és karbantartási munkák

- Mindig tartsa tisztán a készüléket. A tisztításhoz használjon egy kefét vagy egy törlőkendőt, de ne használjon tisztító- vagy oldószereket.

Tárolás

- A készülék tárolása száraz és portól védett, gyermekek által el nem érhető helyen történjen.
- Hagyja lehűlni a készüléket mielőtt egy zárt helyre elteszi.

Nem vállalunk felelősséget a készülékeink által okozott károkért. Amennyiben azok nem szakszerű javítás vagy nem eredeti alkatrészek használata, ill. nem rendelkezésszerű használat miatt keletkeztek.

Ártalmatlanítás/ Környezetvédelem

Gondoskodjon a készülék, a tartozékok és a csomagolás környezetbarát újrahasznosításáról.



Az elektromos készülékek nem tartoznak a háztartási hulladékba.

Az elektromos és elektronikus berendezések hulladékairól szóló 2012/19/EU irányelv: Az elhasználódott elektromos készülékeket külön kell gyűjteni és környezetbarát módon újra kell hasznosítani. A nemzeti jogba való átültetéstől függően a következő lehetőségek állnak rendelkezésre:

- **visszaadás egy értékesítő helyen:** a legalább 800 négyzetméter összterületű élelmiszer-forgalmazó boltok, akik naptári évben többször vagy állandó jelleggel kínálnak és bocsátanak forgalomba elektromos és elektronikus berendezéseket, kötelesek a régi elektromos és elektronikus berendezéseket térítésmentesen visszavenni. Új elektromos vagy elektronikus eszköz végfelhasználó részére történő átadásakor köteles térítésmentesen átvenni az értékesítési helyen, ill. annak közvetlen közelében a végfelhasználó régi, azonos típusú készülékét, amely lényegében az új készülékkel azonos funkciókat látja el, valamint elektromos vagy elektronikus eszköz vásárlása nélkül a végfelhasználó kérésére készüléktípusonként legfeljebb három olyan régi készüléket, amely bármely külső méretben nem haladja meg a 25 centimétert a kiskereskedelmi üzletben, ill. annak közvetlen közelében.
 - **leadás hivatalos gyűjtőhelyen:** Adja le a készüléket egy hulladékkezelő gyűjtőhelyen. A felhasznált műanyag és fém alkatrészek külön válogathatók és újrahasznosíthatók. Ezzel kapcsolatban érdeklődjön szervizközpontunkban.
 - **visszaküldés a gyártónak/forgalmazónak:** Meghibásodott beküldött készüléke ártalmatlanítását ingyen elvégezzük. Ezzel kapcsolatban érdeklődjön szervizközpontunkban.
- Ez nem érinti a hulladékká vált készülékek tartozékait és elektromos alkatrészek nélküli ségedeszközeit.

Kazalo

Predgovor	130
Namen uporabe	130
Splošni opis	131
Obseg dobave	131
Opis funkcij	131
Pregled	131
Tehnični podatki	131
Varnostna navodila	131
Simboli v navodilih za uporabo	131
Simboli na orodju	132
Splošna varnostna navodila	132
Sestavljanje	134
Prva uporaba	134
Uporaba	134
Navodila za delo z uničevalnikom plevla	134
Vklon in izklop	135
Nadomestni deli / Pribor	135
Uporaba dodatnih šob	136
Reducirna šoba.....	136
Ploščata šoba	136
Šoba za odstranjevanje barve.....	136
Šoba za netenje žara	136
Stožčasta šoba	136
Garancijski list	137
Čiščenje /vzdrževanje / shranjevanje	139
Splošna čistilna in vzdrževalna dela	139
Shranjevanje	139
Odstranjevanje med odpadke/ varstvo okolja	139
Prevod originalne izjave o skladnosti CE	151
Eksplozijska risba	153

Predgovor

Čestitke ob nakupu vaše nove naprave. Odločili ste se za visokokakovosten izdelek. Kakovost naprave je bila preverjena med postopkom proizvodnje in pri končnem preverjanju, s čimer je zagotovljeno pravilno delovanje vaše naprave. Kljub temu ni mogoče izključiti, da so v posameznih primerih v napravi oz. v ceveh ostanki vode ali maziv. To ni napaka ali pomanjkljivost in ni vzrok za skrb.



Izdelku so priložena navodila za uporabo. Vsebujejo pomembna navodila glede varnosti uporabe in odstranitve. Pred uporabo izdelka se seznanite z navodili za uporabo in varnostnimi navodili. Izdelek uporabljajte zgolj na opisani način in v našete namene.

Navodila skrbno shranite in pri predaji naprave tretji osebi priložite tudi vso dokumentacijo.

Namen uporabe

Uničevalnik plevla z vročim zrakom je primeren za odstranjevanje plevla med ploščami na poteh, na zidovih, na tlakovanih površinah, na gredicah in trati v obdobju rasti, za odstranjevanje barvnih premazov, za segrevanje (npr. skrčnih gibkih cevi) ter za preoblikovanje in spajanje umetnih snovi. Uporabiti ga je mogoče za ločevanje lepljenih spojev, netenje oglja za žar. To orodje ni primerno za uporabo v komercialne namene. V primeru uporabe v komercialne namene ugasne pravica do uveljavljanja garancije.

Vsakršna drugačna uporaba, ki v teh navodilih ni izrecno dovoljena, lahko povzroči škodo na napravi in predstavlja resno nevarnost za uporabnika. Uporaba orodja v

dežju ali vlažnem okolju je prepovedana. Proizvajalec ne odgovarja za škodo, nastalo zaradi nenamenske ali napačne uporabe naprave.

Splošni opis

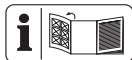

Slike poiščite na sprednji zložljivi strani.

Obseg dobave

Orodje vzemite iz embalaže in preverite, ali je popolno:

- Unicevalec plevla na vroc zrak
- Stožčasta šoba
- Reducirna šoba
- Ploščata šoba
- Šoba za odstranjevanje barve
- Šoba za netenje žara
- Navodila za uporabo

Opis funkcij

Pri tej napravi gre za uničevalnik plevla z vročim zrakom, ki na izhodu šobe doseže največjo izhodno temperaturo 650 °C. Funkcije posameznih delov so opisane v nadaljevanju.

Pregled

- | | |
|----------|----------------------------------|
| A | 1 električni kabel |
| | 2 razbremenilni element kabla |
| | 3 podaljšek cevi |
| | 4 dovod za zrak |
| | 5 ohišje naprave |
| | 6 plošča za zaščito pred vročino |
| | 7 stožčasta šoba |
| | 8 podstavni lok |
| | 9 stikalo za vklop/izklop |
| | 10 ročaj |
| | 11 Šoba za odstranjevanje barve |

- | | |
|--|-------------------------|
| | 12 Ploščata šoba |
| | 13 Reducirna šoba |
| | 14 Šoba za netenje žara |

- | | |
|----------|------------------|
| B | 15 kabel naprave |
| | 16 pokrov ohišja |

- | | |
|----------|----------------|
| E | 17 izpušna cev |
|----------|----------------|

Tehnični podatki

Unicevalec plevla

na vroc zrakPUV 2000 C2

Nazivna moč motorja P2000 W
 Omrežna napetost U 230 V~, 50 Hz
 Zaščitni razred.....□ II
 Temperatura (izhod šobe)..... najv. 650 °C

Varnostna navodila

Pozor! Pri uporabi električnih orodij je treba kot zaščito proti električnemu udaru, nevarnosti poškodb in požara upoštevati naslednje varnostne ukrepe:

Simboli v navodilih za uporabo



Opozorilni simboli z napotki za preprečevanje poškodb in materialne škode.



Simbol za obveznost z navedbami za preprečevanje škode.



Obvestilni simbol z informacijami za boljše rokovanje z napravo.

Simboli na orodju



Pred uporabo skrbno preberite.



Nosite zaščitne rokavice



Uporablajte zaščitna očala



Naprave ne izpostavljajte dežju ali vlagi.



Pozor: vroče površine, nevarnost opeklin!



Takoj izvlecite električni vtič iz električne vtičnice, če je električni kabel poškodovan ali prerezan.



Izmenični tok



Stopnja zaščite II



Električnih naprav ne odvrzite med hišne odpadke.

Splošna varnostna navodila



Orodje pri nenamenski uporabi lahko povzroči hude telesne poškodbe. Da bi se izognili poškodbam oseb in materialni škodi, obvezno preberite in upoštevajte naslednja varnostna opozorila in se natančno seznanite z vsemi elementi za upravljanje.



Pozor: tako se izognete nevarnostim in telesnim poškodbam:

Priprava

- To napravo lahko uporabljajo otroci, stari 8 let ali več, ter osebe z omejenimi fizičnimi, senzoričnimi ali mentalnimi sposobnostmi ali osebe s pomanjkanjem znanja in izkušenj, če so nadzorovani ali so bili poučeni o varni uporabi naprave in razumejo morebitne nevarnosti. Otroci se z napravo ne smejo igrati. Otroci ne smejo čistiti ali vzdrževati naprave brez nadzora.
- Otroke nadzorujte, da se ne bodo igrali z orodjem.
- Upravljavlec ali uporabnik je odgovoren za nezgode ali poškodbe drugih ljudi ali njihove lastnine.
- Uporablajte izključno nadomestne dele in pribor, ki jih dobavlja in priporoča proizvajalec. Z uporabo drugih nadomestnih delov nemudoma izgubite pravico do uveljavljanja garancije.

Delo z orodjem



Pozor! Z naslednjimi ukrepi boste preprečili poškodbe orodja in morebitne telesne poškodbe.

- Ne uporabljajte orodja v dežju. Delajte le pri dnevni svetlobi ali dobri osvetlitvi.

- Nikoli ne delajte z orodjem, če ste utrujeni ali niste zbrani oz. če ste pod vplivom alkohola ali zdravil. Vedno si pravočasno vzemite odmor. Ravnajte preudarno.
- Orodja nikoli ne pustite na delovnem mestu brez nadzora.
- Če z orodjem ne ravnate previdno, lahko nastane požar.
 - Bodite previdni pri uporabi orodja v bližini vnetljivih materialov.
 - Ne usmerite orodja za daljši čas na isto mesto.
 - Ne uporabljajte orodja v eksplozijsko ogroženi atmosferi.
 - Toplota se lahko prenese do zakritih vnetljivih materialov.
 - Preden orodje shranite po uporabi, ga položite na odlagalna nastavka in počakajte, da se ohladi.
 - Dokler je orodje vklopljeno, ga ne pustite brez nadzora.

Uporaba orodja za netenje trdega goriva / uporaba šobe za netenje žara (14)

- Preverite, ali je šoba za netenje žara v pravem položaju.
- Ločite orodje od električnega omrežja, preden vzamete šobo iz ognja.
- Pred shranitvijo počakajte, da se šoba za netenje žara ohladi.
- Priključni kabel ali drugi vnetljivi materiali ne smejo priti v stik z vročo šobo za netenje žara.

Varnost pred električnim tokom



Pozor: z upoštevanjem naslednjih navodil lahko preprečite nesreče in telesne poškodbe zaradi električnega udara.

- Bodite pozorni, da omrežna napetost ustreza podatkom na tipski ploščici.
- Orodje priključite le na vtičnico z zaščitnim stikalom na diferencialni tok (Residual Current Device) z nazivnim tokom največ 30 mA.
- Orodje zaščitite pred dežjem in vlago.
- Ne vlecite za kabel, ko povlečete vtič iz vtičnice. Ne izpostavljajte priključnega kabla vročini, olju ali ostrim robovom.
- Če je priključni kabel poškodovan, izklopite orodje in izvlecite električni vtič iz vtičnice. Če se poškoduje priključni kabel tega orodja, naj ga zaradi varnostnih razlogov zamenja proizvajalec, njegova servisna služba ali ustrezno usposobljen strokovnjak.
- Ne priključite poškodovanega priključnega kabla na električno omrežje. Ne dotikajte se poškodovanega priključnega kabla, dokler je priključen na električno omrežje. Poškodovan priključni kabel lahko povzroči, da pridete v stik z deli pod električno napetostjo.

Dodatna varnostna opozorila



Previdno! Preprečite nevarnost poškodb, požara in zdravju škodljivih vplivov:

- V nevarnosti nemudoma izvlecite vtič iz vtičnice.
- Orodja nikoli ne uporabljate za sušenje las
- Vročega zraka nikoli ne usmerjajte v ljudi ali živali.
- Nikoli ne glejte neposredno v odprtino šobe na pihalni cevi.
- Ne dotikajte se šobe, ko je vroča.
- Nosite zaščitne rokavice.
- Uporabljajte zaščitna očala.
- Izvlecite vtič iz vtičnice, ko orodja ne uporabljate, pa tudi pred kakršnim koli delom na orodju, npr. menjavo šobe.
- Izhodna odprtina šobe naj bo odmaknjena od površine ali predmeta, ki ga obdelujete. Orodje se lahko pregreje.
- Orodje mora biti vedno čisto, suho in na njem ne sme biti olja ali masti.

B Sestavljanje

Sestavljanje naprave:

1. Položite napravo na ravno podlago.
2. Namestite kabel naprave (15) v napravi tako, da ga podaljšek cevi (3) ne stisne in da ne štrli čez rob ohišja naprave (5) (glejte sliko **B** ①). Kabel je najbolje položiti v obliki zanke, da zavzame manj prostora.
3. Namestite pokrov ohišja (16) na napra-

vo in ga pritrdite s priloženima križnima vijakoma (glejte sliko **B** ②). Pokrov ohišja (16) se mora dati z lahkoto namestiti. Po potrebi preverite, ali se kabel naprave (15) pri sestavljanju ni stisnil.

Namestitev podstavnega loka:

4. Pritrdite podstavni lok (8), tako da ga najprej zataknete v eno od obeh lukenj in ga potem z rahlim vlečenjem vstavite v luknjo na nasprotni strani na ohišju naprave (5) (glejte sliko **B** ③).

Prva uporaba

Pri prvi uporabi lahko nastane nekaj dima. Dim nastane zaradi veziva, ki se pri prvi uporabi orodja izloči iz izolacijske folije na grelcu.

Za doseganje hitrega uhajanja je napravo treba postaviti na podstavni lok (**A** 8).

Med prvo uporabo obvezno poskrbite za prezračevanje delovnega okolja. Če se pojavita prekomerna količina dima in/ali močan vonj, napravo prvič uporabite na prostem!

Uporaba

C Navodila za delo z uničevalnikom plevla

- Za odstranjevanje plevla je najprimernejša stožčasta šoba (7).
- Najprimernejši čas za začetek odstranjevanja plevla je pomlad.
- Odstranjevanje plevla je najučinkovitejše, dokler je rastlina še mlada.
- Uspeh ukrepov ni viden takoj (glejte sliko **C**).
- Nekatere vrste rastlin se ne odzivajo takoj na toploto pri priporočenem času učinkovanja.
 - Mlade rastline z mehкими listi so občutljive na obdelavo in nato odmrejo.

- Trdovratne trave so zelo odporne. Te morate obdelovati pogosteje.
- Starejše rastline in rastline s trdimi listi, npr. osat, morate redno obdelovati na 1–2 tedna, da jih uspešno izsušite.
- Z daljšim časom delovanja lahko tudi požgete vidni del rastline.
- Požig rastlin ni nujno potreben. Med segrevanjem se listi izsušijo in plevel odmre.
- Zaraščene površine morate na začetku obdelovati večkrat v krajših razmikih, da dosežete trajen učinek. Pozneje zadoščajo daljši razmiki med obdelavami.
- Nekatere vrste plevela je treba obdelati večkrat.

i Vedeti morate, da rastlin ni nujno treba zažgati. Dovolj jih je že segreti, pa se plevel posuši in tako uniči.

D Vklp in izklop

Vklp naprave:

1. Na koncu podaljševalnega kabla izdelajte zanko in jo obesite na predvideni razbremenilni element na ročaju (10).
2. Vtaknite električni vtič v primerno električno vtičnico.
3. Napravo vklopite, tako da pritisnete stikalo za vklop/izklop (9). Naprava čez pribl. 1 minuto doseže dokončno temperaturo delovanja.

Izklop naprave:

1. Za izklop stikalo za vklop/izklop (9) spustite.
2. Napravo po uporabi vedno postavite s podstavnim lokom (8) na ravno, negorljivo podlago, da se naprava ohladi.
3. Povlecite električni vtič iz električne vtičnice.

Nadomestni deli / Pribor

**Nadomestni deli in pribor so na voljo na spletni strani
www.grizzlytools.shop**

Če imate težave s postopkom naročanja, uporabite obrazec za stik.
Če imate dodatna vprašanja, se obrnite na »Service-Center« (glejte stran 137).

Pol. navodila za uporabo	Uporaba	Kataloška številka
A 7	Stožčasta šoba	91106310
A 11	Šoba za odstranjevanje barve	91106313
A 12	Ploščata šoba	91106312
A 13	Reducirna šoba	91106314
A 14	Šoba za netenje žara	91106311

E Uporaba dodatnih šob

 Pred menjavanjem natičnih šob morajo biti natična šoba (A 7/11/12/ 13/14), izpušna cev (17) in plošča za zaščito pred vročino (6) dovolj ohlajene, da ne pride do opeklin.

 Mogoče so različne vrste uporabe. Vedno upoštevajte varnostne predpise in pri uporabi orodja ravnajte premišljeno in previdno.

Reducirna šoba

Natakните reducirno šobo (A 13) na pihalno cev (E 17). Za točkovno segrevanje, npr. za varjenje plastike (folije, skrčljivih cevi) uporabite reducirno šobo (A 13).

 Pri uporabi reducirne šobe (A 13) bodite še posebej pozorni na segrevanje delovne točke. Če ste glede temperature v dvomih, ne segrevajte istega mesta predolgo, da se izognete pregrevanju obdelovanca.

Ploščata šoba

Natakните ploščato šobo (A 12) na pihalno cev (E 17). Ploščato šobo (A 12) uporabljajte za ploskovno segrevanje. Ta je posebno primerna za odstranjevanje lepila ali mehčanje barv.

 Pri uporabi ploščate šobe (A 12) bodite še posebej pozorni na segrevanje okolice delovne točke. S tem preprečite pregrevanje sosednjih delov.

Šoba za odstranjevanje barve

Natakните šobo za odstranjevanje barve (A 11) na pihalno cev (E 17).

Šoba v obliki lopatice služi za ciljno usmerjanje vročega zraka na obarvane in lakirane površine. Barvo in lak lahko odstranite z lopatico in strgalom. Lopataste šobe (A 11) ne uporabljajte za odstranjevanje barve.

F Šoba za netenje žara

Natakните šobo za netenje žara (14) na pihalno cev (E 17). Vključite napravo s stikalom za vklop/izklop (D 9). Namestite šobo za netenje orodja (14) pod oglje na žaru. Bodite pozorni, da oglje ne prekriva vseh odprtih šobe za prižiganje žara (14), sicer toplota zastaja in lahko pride do požara. Čez nekaj minut se oglje vname.

 V nobenem primeru hkrati s šobo za netenje žara (14) ne uporabljajte še drugih metod za netenje žara.

 Šobo za netenje žara (14) uporabljajte izključno tistih nekaj minut, ki so potrebne, da se oglje vname.

 Šobe za netenje žara (14) v nobenem primeru ne uporabljajte v druge namene.

Stožčasta šoba

Stožčasto šobo (7) natakните na pihalno cev (E 17). Stožčasto šobo (7) uporabljajte za odstranjevanje plevla.

 Za uničevanje plevla stožčasto šobo za pribl. 5–10 sekund prislonite na rastlino, ki jo želite odstraniti. Če je rastlina visoka, jo skrčite, tako da jo na zgornjem delu kratek čas segrevate. Nato na skrčeno rastlino za 5–10 sekund prislonite stožčasto šobo. Najboljša razdalja pri tem znaša 3 cm (glejte sliko G).

Grizzly Tools GmbH & Co. KG

Stockstädter Straße 20, 63762 Großostheim, Germany

Pooblašчени serviser:

Tel.: 080 080917

E-Mail: grizzly@lidl.si

(Birotehnika, Hodošček Renata s.p., Lendavska ULICA 23, 9000 Murska Sobota)

Garancijski list

1. S tem garancijskim listom «Grizzly Tools GmbH & Co. KG, Stockstädter Straße 20, 63762 Großostheim, Germany» jamčimo, da bo izdelek v garancijskem roku ob normalni in pravilni uporabi brezhibno deloval in se zavezuje, da bomo ob izpolnjenih spodaj navedenih pogojih odpravili morebitne pomanjkljivosti in okvare zaradi napak v materialu ali izde-lavi oziroma po svoji presoji izdelek zamenjali ali vrnili kupnino.
2. Garancija je veljavna na ozemlju Republike Slovenije.
3. Garancijski rok za proizvod je 36 mesecev od datuma izročitve blaga. Datum izročitve blaga je razviden iz računa.
4. Kupec je dolžan okvaro javiti pooblaščenemu servisu oziroma se informirati o nadaljnjih postopkih na zgoraj navedeni telefonski številki. Svetujemo vam, da pred tem natančno preberete navodila o sestavi in uporabi izdelka.
5. Kupec je dolžan pooblaščenemu servisu predložiti garancijski list in račun, kot potrdilo in dokazilo o nakupu ter dnevu izročitve blaga.
6. V primeru, da proizvod popravlja nepooblaščen servis ali oseba, kupec ne more uveljavljati zahtevkov iz te garancije.
7. Vzroki za okvaro oziroma nedelovanje izdelka morajo biti lastnosti stvari same in ne vzroki, ki so zunaj proizvajalčeve oziroma prodajalčeve sfere. Kupec ne more uveljavljati zahtevkov iz te garancije, če se ni držal priloženih navodil za sestavo in uporabo izdelka ali če je izdelek kakorkoli spremenjen ali nepravilno vzdrževan.
8. Jamčimo servis in rezervne dele še 3 leta po preteku garancijskega roka.
9. Obrabni deli oz. potrošni material so izvzeti iz garancije.
10. Vsi potrebni podatki za uveljavljanje garancije se nahajajo na dveh ločenih dokumentih (garancijski list, račun).
11. Ta garancija proizvajalca ne izključuje pravic potrošnika, ki izhajajo iz odgovornosti prodajalca za napake na blagu.

Prodajalec:

Lidl Slovenija d.o.o. k.d., Pod lipami 1, SI-1218 Komenda

Čiščenje / vzdrževanje / shranjevanje



Dela, ki niso opisana v teh navodilih za uporabo, naj opravi naš servisni center. Ne poskušajte sami popraviti naprave, razen če ste za to ustrezno usposobljeni. Uporabljajte samo originalne dele.

- Napravo hranite na suhem mestu izven dosega otrok.

Splošna čistilna in vzdrževalna dela

- Poskrbite, da bo orodje vedno čisto. Za čiščenje uporabljajte ščetko ali krpo, ne uporabljajte čistilnih sredstev in topil.

Shranjevanje

- Orodje hranite na suhem, neprašnem mestu izven dosega otrok.
- Preden orodje spravite v zaprt prostor, počakajte, da se ohladi.

Ne odgovarjamo za škodo, povzročeno z našimi orodji, če je ta nastala zaradi nestrokovnega popravila ali uporabe neoriginalnih delov oz. zaradi nenamenske uporabe.

Odstranjevanje med odpadke/varstvo okolja

Napravo, pribor in embalažo oddajte za predelavo na okolju prijazen način.



Električnih naprav ni dovoljeno odlagati med gospodinjske odpadke.

Direktiva 2012/19/EU o odpadni električni in elektronski opremi: Odsluženo električno

opremo je treba zbirati ločeno in jo oddati za predelavo na okoljsko primeren način. Odvisno od prenosa Direktive v nacionalno pravo so vam na voljo naslednje možnosti:

- **odsluženo opremo lahko oddate na prodajnem mestu:** Distributerji živil s skupno prodajno površino najmanj 800 kvadratnih metrov, ki večkrat letno ali trajno nudijo in naredijo dostopno električno in elektronsko opremo. Distributerji morajo pri dobavi nove električne ali elektronske opreme končnemu uporabniku na mestu dobave ali v njegovi neposredni bližini brezplačno vzeti nazaj odpadno opremo končnega uporabnika, ki je enake vrste kot nova oprema in načeloma izpolnjuje enake funkcije kot nova oprema, ravno tako morajo na željo končnega uporabnika, ki pri njih ne kupi električne ali elektronske opreme, v maloprodajni trgovini ali v njeni neposredni bližini vzeti nazaj do tri odpadne naprave ene vrste opreme, če te nimajo nobene zunanje mere, daljše od 25 cm.
- **ali na uradnem zbirališču:** Napravo oddajte pri podjetju, ki se ukvarja z recikliranjem. Uporabljene dele iz umetne mase in kovinske dele je mogoče ločiti po vrstah materialov in jih tako oddati za recikliranje. V zvezi s tem povprašajte našo servisno službo.
- **ali pa jo pošljete nazaj proizvajalcu/osebi, ki jo je dala na trg:** Odstranjevanje vaših okvarjenih poslanih naprav izvedemo brezplačno. V zvezi s tem povprašajte našo servisno službo.

To ne velja za pribor in pripomočke za odpadno opremo, če nimajo električnih sestavnih delov.



Original EG-Konformitätserklärung

Hiermit bestätigen wir, dass der
Heißluft-Unkrautvernichter
Baureihe PUV 2000 C2

Seriennummern
000001 - 298100

folgenden einschlägigen EU-Richtlinien in ihrer jeweils gültigen Fassung entspricht:

2014/30/EU • 2014/35/EU • 2011/65/EU* & (EU) 2015/863

Um die Übereinstimmung zu gewährleisten, wurden folgende harmonisierte Normen sowie nationale Normen und Bestimmungen angewendet:

EN 60335-1:2012/A15:2021 • EN 60335-2-45:2002/A2:2012 • EN 62233:2008
EN 55014-1:2017/A11:2020 • EN IEC 55014-1:2021 • EN 55014-2:2015
EN IEC 55014-2:2021 • EN IEC 61000-3-2:2019 • EN IEC 61000-3-2:2019/A1:2021
EN 61000-3-3:2013/A1:2019 • EN IEC 63000:2018

Die alleinige Verantwortung für die Ausstellung dieser Konformitätserklärung (22)** trägt der Hersteller:



Grizzly Tools GmbH & Co. KG
Stockstädter Straße 20
63762 Großostheim
Germany
11.05.2022

Christian Frank
Dokumentationsbevollmächtigter

* Der oben beschriebene Gegenstand der Erklärung erfüllt die Vorschriften der Richtlinie 2011/65/EU des Europäischen Parlaments und des Rates vom 8. Juni 2011 zur Beschränkung der Verwendung bestimmter gefährlicher Stoffe in Elektro- und Elektronikgeräten.

** Die beiden letzten Ziffern des Jahres, in dem die CE-Kennzeichnung angebracht wurde.

GB

MT

Translation of the original EC declaration of conformity

We hereby confirm that the

Electric Weed Burner model PUV 2000 C2

Serial number
000001 - 298100

conforms with the following applicable relevant version of the EU guidelines:

2014/30/EU • 2014/35/EU • 2011/65/EU* & (EU) 2015/863

In order to guarantee consistency, the following harmonised standards as well as national standards and stipulations have been applied:

**EN 60335-1:2012/A15:2021 • EN 60335-2-45:2002/A2:2012 • EN 62233:2008
EN 55014-1:2017/A11:2020 • EN IEC 55014-1:2021 • EN 55014-2:2015
EN IEC 55014-2:2021 • EN IEC 61000-3-2:2019 • EN IEC 61000-3-2:2019/A1:2021
EN 61000-3-3:2013/A1:2019 • EN IEC 63000:2018**

This declaration of conformity (22)** is issued under the sole responsibility of the manufacturer:



Grizzly Tools GmbH & Co. KG
Stockstädter Straße 20
63762 Großostheim
Germany
11.05.2022

Christian Frank
Documentation Representative

* The object of the declaration described above satisfies the provisions of Directive 2011/65/EU of the European Parliament and the Council of 8 June 2011 on limiting the use of certain harmful substances in electrical and electronic appliances.

** The last two digits of the year in which the CE marking was affixed.

FR

BE

Traduction de la déclaration de conformité CE originale

Nous certifions par la présente que le

Désherbeur thermique de construction PUV 2000 C2

Numéro de série
000001 - 298100

est conforme aux directives UE actuellement en vigueur :

2014/30/EU • 2014/35/EU • 2011/65/EU* & (EU) 2015/863

En vue de garantir la conformité les normes harmonisées ainsi que les normes et décisions nationales suivantes ont été appliquées :

EN 60335-1:2012/A15:2021 • EN 60335-2-45:2002/A2:2012 • EN 62233:2008
EN 55014-1:2017/A11:2020 • EN IEC 55014-1:2021 • EN 55014-2:2015
EN IEC 55014-2:2021 • EN IEC 61000-3-2:2019 • EN IEC 61000-3-2:2019/A1:2021
EN 61000-3-3:2013/A1:2019 • EN IEC 63000:2018

Le fabricant assume seul la responsabilité d'établir la présente déclaration de conformité (22)** :



Grizzly Tools GmbH & Co. KG
Stockstädter Straße 20
63762 Großostheim
Germany
11.05.2022

Christian Frank
Chargé de documentation

* L'objet de la déclaration décrit ci-dessus est conforme aux dispositions de la directive 2011/65/UE du Parlement Européen et du Conseil du 8 juin 2011 sur la limitation de l'utilisation de certaines substances dangereuses dans les équipements électriques et électroniques.

** Les deux derniers chiffres de l'année dans laquelle le marquage CE a été fixé.

NL

BE

Vertaling van de originele CE-conformiteitsverklaring

Hiermede bevestigen wij dat de
**Hete lucht-onkruidverdelger
bouwserie PUV 2000 C2**

Serienummern
000001 - 298100

is overeenkomstig met de hierna volgende, van toepassing zijnde EU-richtlijnen:

2014/30/EU • 2014/35/EU • 2011/65/EU* & (EU) 2015/863

Om de overeenstemming te waarborgen, werden de hierna volgende, in
overeenstemming gebrachte normen en nationale normen en bepalingen toegepast:

**EN 60335-1:2012/A15:2021 • EN 60335-2-45:2002/A2:2012 • EN 62233:2008
EN 55014-1:2017/A11:2020 • EN IEC 55014-1:2021 • EN 55014-2:2015
EN IEC 55014-2:2021 • EN IEC 61000-3-2:2019 • EN IEC 61000-3-2:2019/A1:2021
EN 61000-3-3:2013/A1:2019 • EN IEC 63000:2018**

De exclusieve verantwoordelijkheid voor de uitgifte van deze conformiteitsverklaring
(22)** wordt gedragen door de fabrikant:



Grizzly Tools GmbH & Co. KG
Stockstädter Straße 20
63762 Großostheim
Germany
11.05.2022

Christian Frank
Documentatiegelastigde

* Het hierboven beschreven voorwerp van de verklaring voldoet aan de voorschriften van de
richtlijn 2011/65/EU van het Europese Parlement en van de Raad van 8 juni 2011 inzake
beperking van het gebruik van bepaalde gevaarlijke stoffen in elektrische en elektronische
apparaten.

** De beide laatste cijfers van het jaar waarin de CE-markering werd aangebracht.

PL

Tłumaczenie oryginalnej deklaracji zgodności WE

Niniejszym oświadczamy, że konstrukcja

Wypalarka do chwastów seria produkcyjna PUV 2000 C2

Numer seryjny
000001 - 298100

spełnia wymogi odpowiednich Dyrektyw UE w ich aktualnie obowiązującym brzmieniu:

2014/30/EU • 2014/35/EU • 2011/65/EU* & (EU) 2015/863

W celu zapewnienia zgodności z powyższymi dyrektywami zastosowano następujące normy harmonizujące oraz normy i przepisy krajowe:

**EN 60335-1:2012/A15:2021 • EN 60335-2-45:2002/A2:2012 • EN 62233:2008
EN 55014-1:2017/A11:2020 • EN IEC 55014-1:2021 • EN 55014-2:2015
EN IEC 55014-2:2021 • EN IEC 61000-3-2:2019 • EN IEC 61000-3-2:2019/A1:2021
EN 61000-3-3:2013/A1:2019 • EN IEC 63000:2018**

Wyłącznie odpowiedzialność za wystawienie tej deklaracji zgodności (22)**
ponosi producent:



Grizzly Tools GmbH & Co. KG
Stockstädter Straße 20
63762 Großostheim
Germany
11.05.2022

Christian Frank
Osoba upoważniona do sporządzania dokumentacji technicznej

* Wyżej opisany przedmiot deklaracji spełnia wymogi dyrektywy 2011/65/UE Parlamentu Europejskiego i Rady z dnia 8 czerwca 2011r. w sprawie ograniczenia stosowania niektórych niebezpiecznych substancji w sprzęcie elektrycznym i elektronicznym.

** Dwie ostatnie cyfry roku nadania znaku CE.



Překlad originálního prohlášení o shodě CE

Potvrzujeme tímto, že konstrukce
Horkovzdušný likvidátor plevele
konstrukční řady PUV 2000 C2

Pořadové číslo
000001 - 298100

odpovídá následujícím příslušným směrnícím EÚ v jejich právě platném znění:

2014/30/EU • 2014/35/EU • 2011/65/EU* & (EU) 2015/863

Aby byl zaručen souhlas, byly použity následující harmonizované normy, národní normy a ustanovení:

EN 60335-1:2012/A15:2021 • EN 60335-2-45:2002/A2:2012 • EN 62233:2008
EN 55014-1:2017/A11:2020 • EN IEC 55014-1:2021 • EN 55014-2:2015
EN IEC 55014-2:2021 • EN IEC 61000-3-2:2019 • EN IEC 61000-3-2:2019/A1:2021
EN 61000-3-3:2013/A1:2019 • EN IEC 63000:2018

Výhradní odpovědnost za vystavení tohoto prohlášení o shodě (22)** nese výrobce:



Grizzly Tools GmbH & Co. KG
Stockstädter Straße 20
63762 Großostheim
Germany
11.05.2022

Christian Frank
Osoba zplnomocněná
k sestavení dokumentace

* Výše popsaný předmět prohlášení splňuje předpisy směrnice 2011/65/EU Evropského parlamentu a Rady z 8. června 2011 o omezení používání některých nebezpečných látek v elektrických a elektronických zařízeních.

** Obě poslední číslice roku, kdy bylo uvedeno označení CE.



Preklad originálneho prehlásenia o zhode CE

Týmto potvrdzujeme, že
**Teplovzdušný likvidátor buriny
konštrukčnej rady PUV 2000 C2**

Poradové číslo
000001 - 298100

zodpovedá nasledujúcim príslušným smerniciam EÚ v ich práve platnom znení:

2014/30/EU • 2014/35/EU • 2011/65/EU* & (EU) 2015/863

Aby bola zaručená zhoda, boli použité nasledovné harmonizované normy ako i
národné normy a predpisy:

**EN 60335-1:2012/A15:2021 • EN 60335-2-45:2002/A2:2012 • EN 62233:2008
EN 55014-1:2017/A11:2020 • EN IEC 55014-1:2021 • EN 55014-2:2015
EN IEC 55014-2:2021 • EN IEC 61000-3-2:2019 • EN IEC 61000-3-2:2019/A1:2021
EN 61000-3-3:2013/A1:2019 • EN IEC 63000:2018**

Jediný zodpovedný za vystavenie tohto vyhlásenia o zhode (22)** je výrobca:

CE Grizzly Tools GmbH & Co. KG
Stockstädter Straße 20
63762 Großostheim
Germany
11.05.2022

Christian Frank
Osoba splnomocnená na zostavenie
dokumentácie

* Vyššie popísaný predmet vyhlásenia spĺňa predpisy smernice 2011/65/EU Európskeho parlamentu a Rady z 8. júna 2011 pre obmedzenie používania určitých nebezpečných látok v elektrických a elektronických prístrojoch.

** Obe posledné číslice roka, v ktorom bolo pripojené označenie CE.



Oversættelse af den originale CE-konformitetserklæring

Hermed bekræfter vi, at
**Ukrudtsbrænder med varmluft
af serien PUV 2000 C2**

Serienummer
000001 - 298100

opfylder følgende gældende EF-direktiver i deres respektive gyldige version:

2014/30/EU • 2014/35/EU • 2011/65/EU* & (EU) 2015/863

For at sikre overensstemmelsen, blev følgende harmoniserede standarder samt nationale standarder og regler anvendt:

**EN 60335-1:2012/A15:2021 • EN 60335-2-45:2002/A2:2012 • EN 62233:2008
EN 55014-1:2017/A11:2020 • EN IEC 55014-1:2021 • EN 55014-2:2015
EN IEC 55014-2:2021 • EN IEC 61000-3-2:2019 • EN IEC 61000-3-2:2019/A1:2021
EN 61000-3-3:2013/A1:2019 • EN IEC 63000:2018**

Det er udelukkende producentens ansvar at udarbejde denne
overensstemmelseserklæring (22)**:

CE Grizzly Tools GmbH & Co. KG
Stockstädter Straße 20
63762 Großostheim
Germany
11.05.2022

Christian Frank
Dokumentationsbefuldmægtiget

* Erklæringens ovennævnte genstand opfylder forskrifterne i Europaparlamentets og Rådets direktiv 2011/65/EU af 8. juni 2011 til begrænsning af anvendelsen af visse farlige stoffer i elektrisk og elektronisk udstyr

** De sidste to cifre i det år, hvor CE-mærkningen blev anbragt.



Traducción de la Declaración de conformidad CE original

Mediante la presente declaramos que

Quemador de malas hierbas de la serie PUV 2000 C2

Número de serie
000001 - 298100

corresponde a las siguientes Directivas de la UE corrientes en su respectiva versión vigente:

2014/30/EU • 2014/35/EU • 2011/65/EU* & (EU) 2015/863

Para garantizar la conformidad, se aplicaron las siguientes normas armonizadas, así como las normas y regulaciones nacionales:

**EN 60335-1:2012/A15:2021 • EN 60335-2-45:2002/A2:2012 • EN 62233:2008
EN 55014-1:2017/A11:2020 • EN IEC 55014-1:2021 • EN 55014-2:2015
EN IEC 55014-2:2021 • EN IEC 61000-3-2:2019 • EN IEC 61000-3-2:2019/A1:2021
EN 61000-3-3:2013/A1:2019 • EN IEC 63000:2018**

El fabricante es el único responsable de expedir esta Declaración de Conformidad (22)**:

CE Grizzly Tools GmbH & Co. KG
Stockstädter Straße 20
63762 Großostheim
Germany
11.05.2022

Christian Frank
Apoderado de documentación

* El objeto de la declaración arriba descrito cumple con las directrices de la Directiva 2011/65/UE del Parlamento Europeo y del Consejo de 8 de junio de 2011 sobre restricciones a la utilización de determinadas sustancias peligrosas en aparatos eléctricos y electrónicos.

** Las dos últimas cifras del año en el que se colocó el Marcado CE.

IT

MT

Traduzione della dichiarazione di conformità CE originale

Con la presente dichiariamo che

**Bruciatore diserbante ad aria calda
serie di costruzione PUV 2000 C2**

numero di serie
000001 - 298100

corrisponde alle seguenti direttive UE in materia nella rispettiva versione valida:

2014/30/EU • 2014/35/EU • 2011/65/EU* & (EU) 2015/863

Per garantire la conformità sono state applicate le seguenti norme armonizzate e anche le norme e disposizioni nazionali che seguono:

**EN 60335-1:2012/A15:2021 • EN 60335-2-45:2002/A2:2012 • EN 62233:2008
EN 55014-1:2017/A11:2020 • EN IEC 55014-1:2021 • EN 55014-2:2015
EN IEC 55014-2:2021 • EN IEC 61000-3-2:2019 • EN IEC 61000-3-2:2019/A1:2021
EN 61000-3-3:2013/A1:2019 • EN IEC 63000:2018**

Il produttore è il solo responsabile della stesura della presente dichiarazione di conformità (22)** :



Grizzly Tools GmbH & Co. KG
Stockstädter Straße 20
63762 Großostheim
Germany
11.05.2022

Christian Frank
Responsabile documentazione tecnica

* L'oggetto descritto sopra è conforme alle prescrizioni della Direttiva 2011/65/EU del Parlamento Europeo e del Consiglio dell'8 giugno 2011 sulla restrizione dell'uso di determinate sostanze pericolose nelle apparecchiature elettriche ed elettroniche.

** Le ultime due cifre dell'anno nel quale è stato apportato il marchio CE.



Az eredeti CE megfelelőségi nyilatkozat fordítása

Ezennel igazoljuk, hogy

Forró levegős gyomirtó PUV 2000 C2 típusorozatú

Sorozatszám
000001 - 298100

évtől kezdve a következő vonatkozó EU irányelveknek felel meg a mindenkor érvényes megfogalmazásban:

2014/30/EU • 2014/35/EU • 2011/65/EU* & (EU) 2015/863

A megegyezés biztosítása érdekében a következő harmonizált szabványokat, valamint nemzeti szabványokat és rendelkezéseket alkalmaztuk:

**EN 60335-1:2012/A15:2021 • EN 60335-2-45:2002/A2:2012 • EN 62233:2008
EN 55014-1:2017/A11:2020 • EN IEC 55014-1:2021 • EN 55014-2:2015
EN IEC 55014-2:2021 • EN IEC 61000-3-2:2019 • EN IEC 61000-3-2:2019/A1:2021
EN 61000-3-3:2013/A1:2019 • EN IEC 63000:2018**

Jelen megfelelőségi nyilatkozat (22)** kiállításáért kizárólag a gyártó a felelős:

CE Grizzly Tools GmbH & Co. KG
Stockstädter Straße 20
63762 Großostheim
Germany
11.05.2022

Christian Frank
Dokumentációs megbízott

* A nyilatkozat fent ismertetett tárgya összhangban van az Európai Parlament és a Tanács 2011/65/EU (2011. június 8.) egyes veszélyes anyagok elektromos és elektronikus berendezésekben való alkalmazásának korlátozásáról szóló irányelv előírásaival.

** Az év utolsó két számjegye, amelyben a CE-jelölés felhelyezésére került.



Prevod originalne izjave o skladnosti CE

S tem potrjujemo, da

Uničevalec plevela na vroč zrak serije PUV 2000 C2

Serijska številka
000001 - 298100

ustreza veljavnim verzijam zadevnih smernic Evropske unije.

2014/30/EU • 2014/35/EU • 2011/65/EU* & (EU) 2015/863

Za zagotavljanje skladnosti so bile navedene sledeče usklajene norme, kot tudi nacionalne norme in določila:

EN 60335-1:2012/A15:2021 • EN 60335-2-45:2002/A2:2012 • EN 62233:2008
EN 55014-1:2017/A11:2020 • EN IEC 55014-1:2021 • EN 55014-2:2015
EN IEC 55014-2:2021 • EN IEC 61000-3-2:2019 • EN IEC 61000-3-2:2019/A1:2021
EN 61000-3-3:2013/A1:2019 • EN IEC 63000:2018

Za izdajo te izjave o skladnosti (22)** je odgovoren izključno proizvajalec:



Grizzly Tools GmbH & Co. KG
Stockstädter Straße 20
63762 Großostheim
Germany
11.05.2022

Christian Frank
Pooblaščen oseba za dokumentacijo

* Zgoraj opisani predmet izjave izpolnjuje predpise direktive 2011/65/EU Evropskega parlamenta in Sveta z dne 8. junija 2011 o omejevanju uporabe določenih nevarnih snovi v električni in elektronski opremi.

** Zadnji številki leta, v katerem je bila oznaka CE dodeljena.

B

1

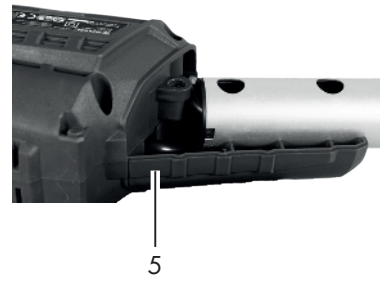
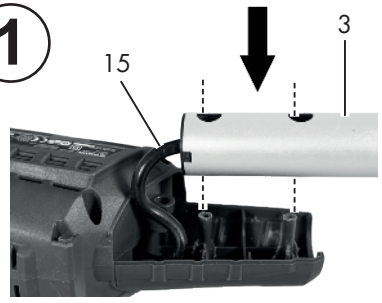

2

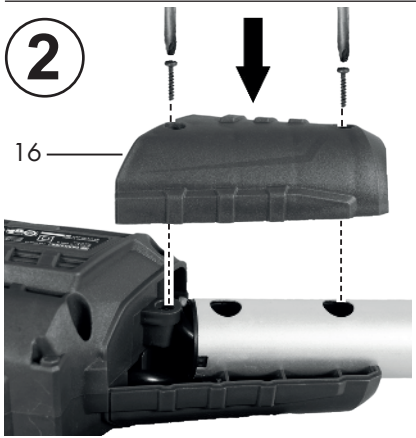

3

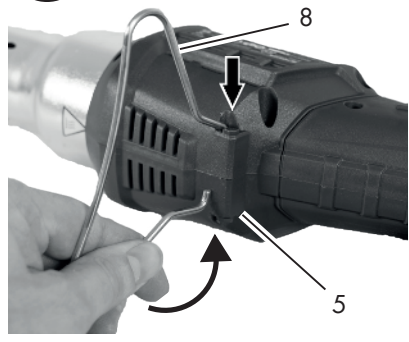

C

7

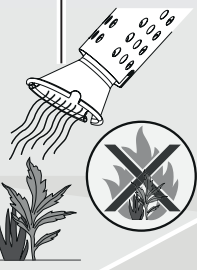

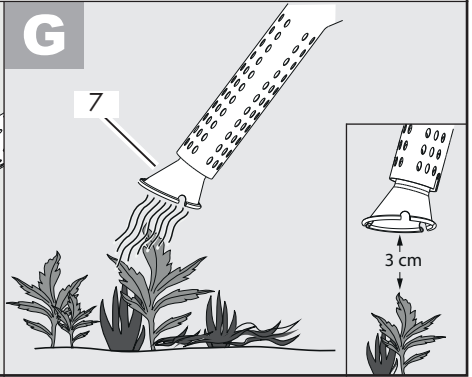
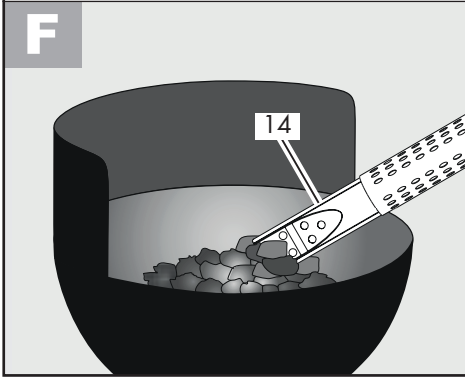
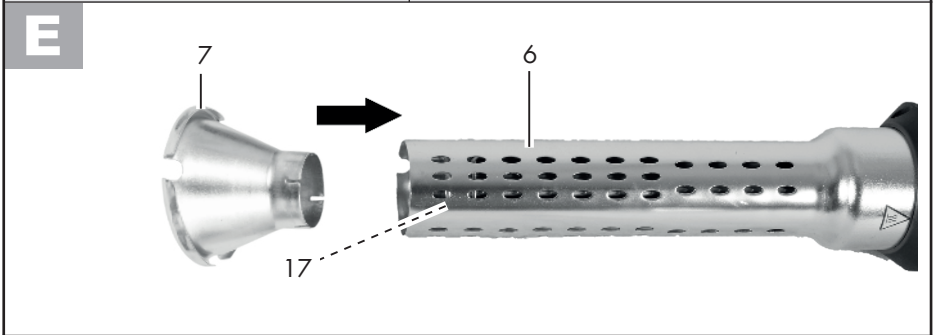
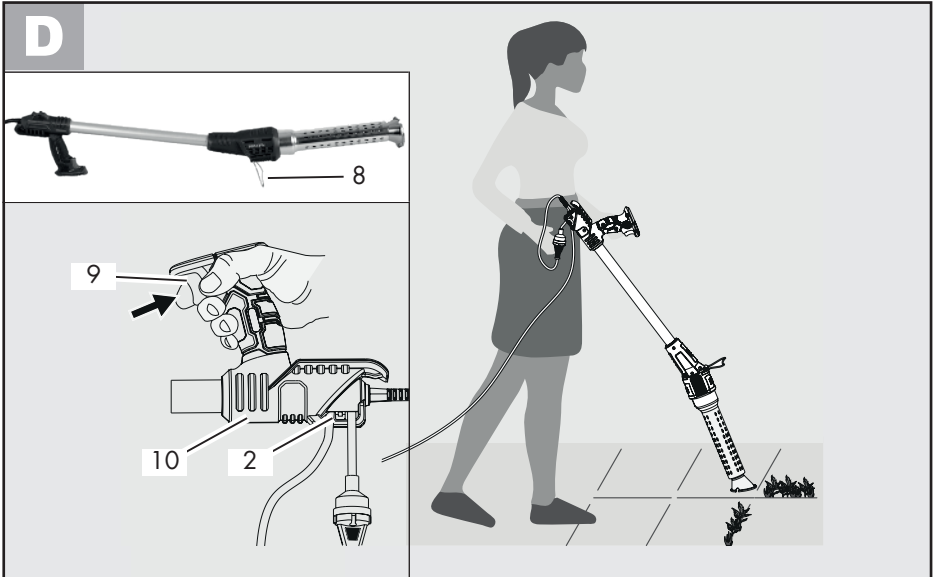

GRIZZLY TOOLS GMBH & CO. KG

Stockstädter Straße 20
63762 Großostheim
GERMANY

Stand der Informationen · Last Information Update · Version
des informations · Stand van de informatie · Stan informáci
Stav informací · Stav informácii · Tilstand af information ·
Estado de las informaciones · Versione delle informazioni ·
Információk állása · Stanje informacij: 03/2022
Ident.-No.: 72090710032022-8



IAN 378139_2110



8