



## LED CEILING LIGHT

(NL)

### LED-PLAFONDLAMP

Montage-, bedienings- en veiligheidsinstructies

(DE) (AT) (CH)

### LED-DECKENLEUCHE

Montage-, Bedienungs- und Sicherheitshinweise

IAN 418371\_2210

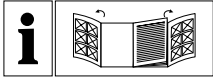

NL

Vouw vóór het lezen de beide pagina's met de afbeeldingen open en maak u vertrouwd met alle functies van het apparaat.

---

DE AT CH

Klappen Sie vor dem Lesen die beiden Seiten mit den Abbildungen aus und machen Sie sich anschließend mit allen Funktionen des Gerätes vertraut.

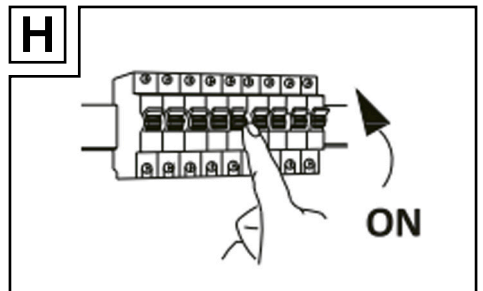
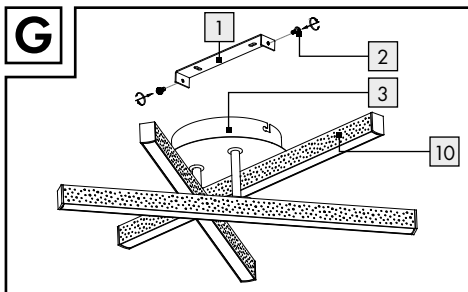
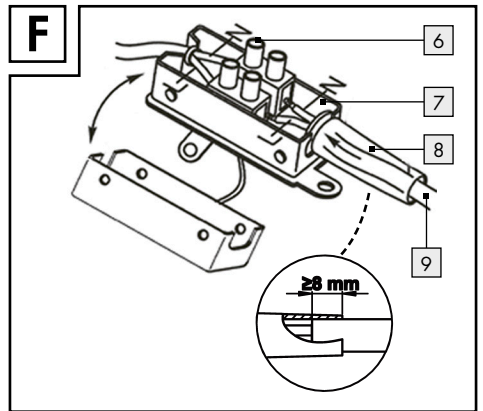
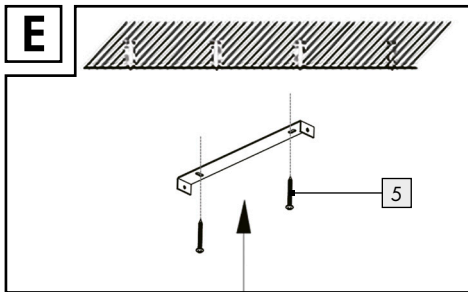
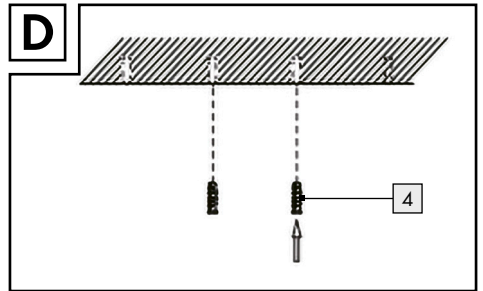
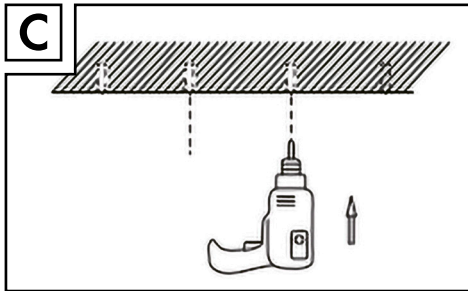
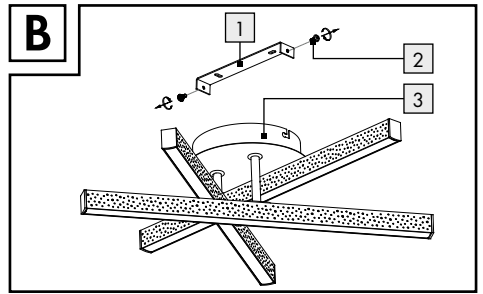
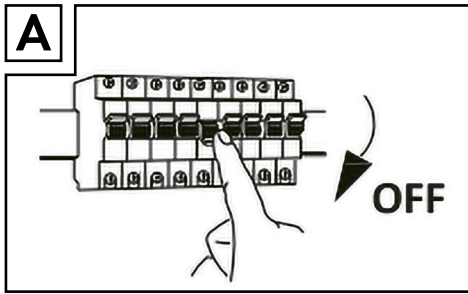

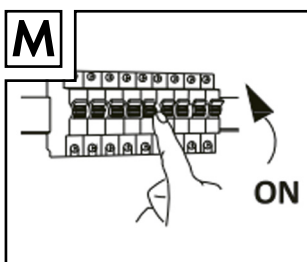
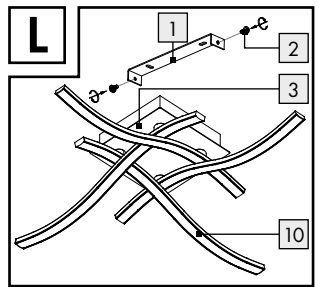
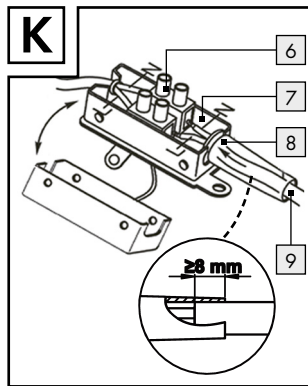
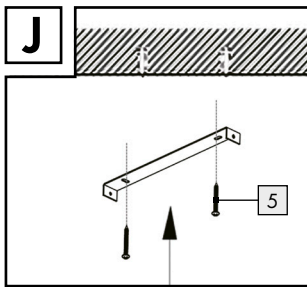
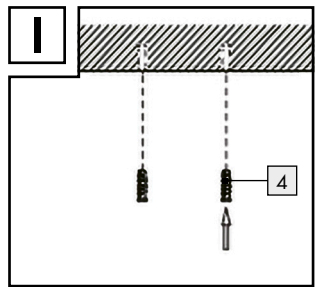
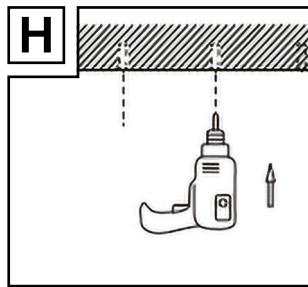
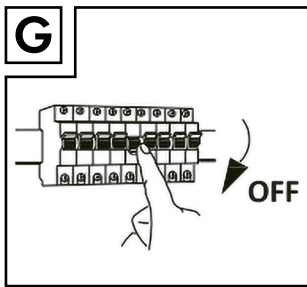
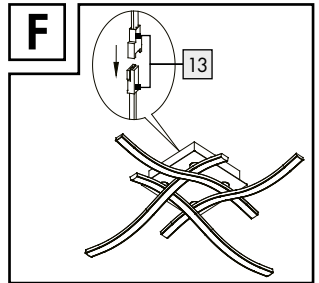
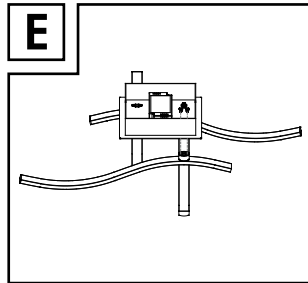
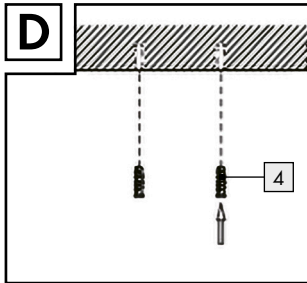
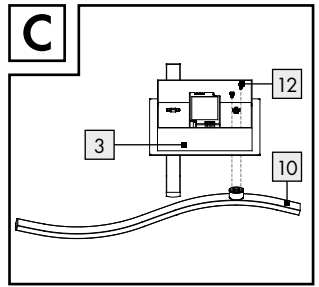
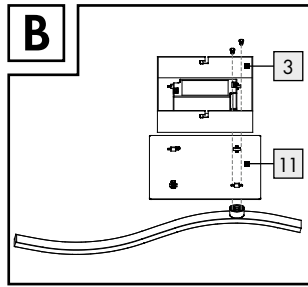
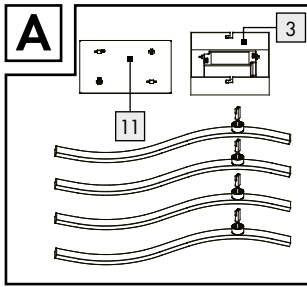

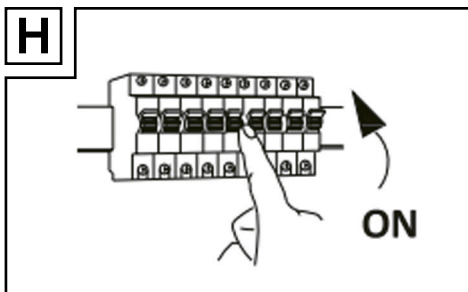
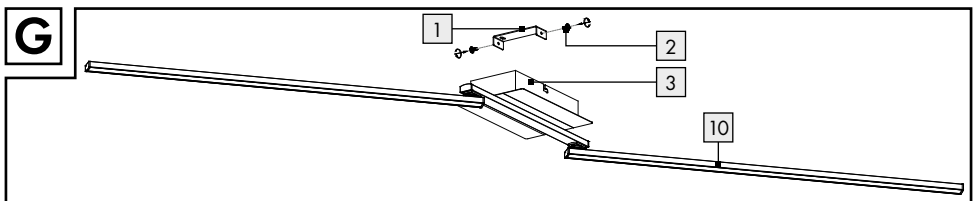
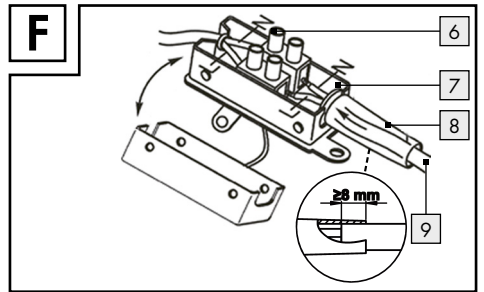
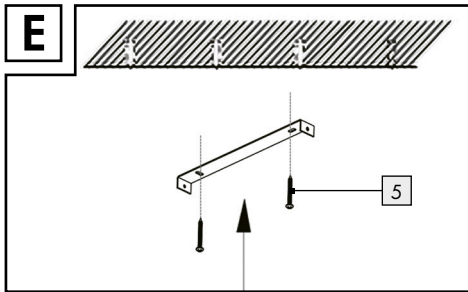
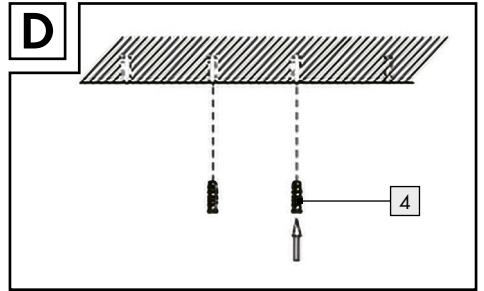
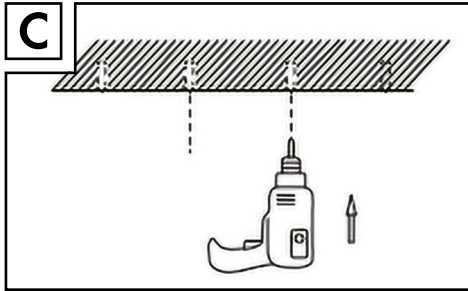
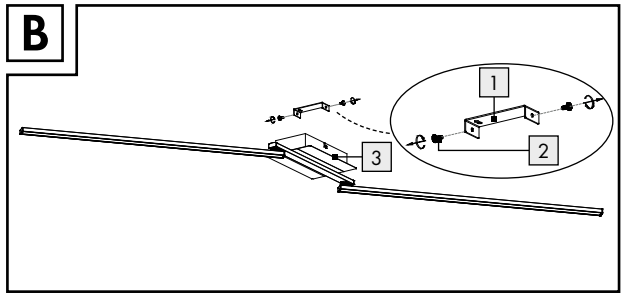
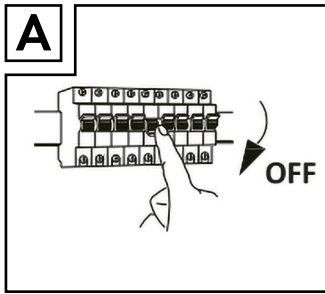























<b>Legenda van de gebruikte pictogrammen</b> .....	Pagina	6
<b>Inleiding</b> .....	Pagina	7
Correct gebruik .....	Pagina	7
Omvang van de levering.....	Pagina	7
Beschrijving van de onderdelen.....	Pagina	7
Technische gegevens .....	Pagina	8
<b>Veiligheid</b> .....	Pagina	8
Veiligheidsinstructies .....	Pagina	8
<b>Vorbereiding</b> .....	Pagina	9
Benodigd gereedschap en materiaal.....	Pagina	9
<b>Lamp monteren</b> .....	Pagina	9
<b>Ingebruikname</b> .....	Pagina	10
<b>Onderhoud en reiniging</b> .....	Pagina	10
<b>Afvoer</b> .....	Pagina	11
<b>Informatie</b> .....	Pagina	11
Garantie .....	Pagina	11
Conformiteitsverklaring .....	Pagina	11
Fabrikant / service.....	Pagina	11

## Legenda van de gebruikte pictogrammen

Legenda van de gebruikte pictogrammen			
	Lees de gebruiksaanwijzing!		Waarschuwing voor een elektrische schok! Levensgevaar!
<b>W</b>	Watt (nuttig vermogen)		Deze lamp is uitsluitend bedoeld voor gebruik binnenshuis, in droge en gesloten ruimtes.
<b>Hz</b>	Hertz (frequentie)		Zo handelt u correct
<b>V</b>	Volt		Voorzichtig! Kans op brandwonden door hete oppervlakken!
	Beschermingsklasse II		Verwijder de verpakking en het apparaat op een milieuvriendelijke manier!
	Waarschuwings- en veiligheidsinstructies in acht nemen!		Levensgevaar en kans op ongevallen bij kleuters en kinderen
<b>IP20</b>	De lamp heeft beschermingsgraad 'IP20' en is uitsluitend bestemd voor gebruik binnenshuis in privé-huishoudens.		Deze lamp is niet geschikt voor externe dimmers en elektronische schakelaars.
	Polariteit van de aansluiting		De verpakking bestaat uit 100% gerecycled papier.
	Aansluiting (wisselspanning)		Golfkarton
	Polyethyleen (geringe dichtheid)		Papier
	Kortsluiting-bestendige veiligheids-transformator		Wisselspanning (stroom- en spanningstype)
	Gelijkspanning (stroom- en spanningstype)	<b>tc</b>	Referentietemperatuur-punt op de behuizing
	Lichttemperatuur in Kelvin	<b>ta</b>	Hoogste nominale-/omgevingstemperatuur
	Om gevaren te voorkomen mag een beschadigde lichtbron van dit product uitsluitend door de fabrikant, diens serviceverlener of een vergelijkbare vakman worden vervangen.	<b>SELV</b>	Beveiligde extra lage spanning
	Lumen	<b>Ra</b>	Kleurweergave-index

Legenda van de gebruikte pictogrammen			
<b>K</b>	Kleurtemperatuur	<div style="display: inline-block; width: 15px; height: 15px; background-color: gray; border: 1px solid gray; margin-right: 5px;"></div> <div style="display: inline-block; width: 15px; height: 15px; background-color: white; border: 1px solid gray; margin-right: 5px;"></div>	Veiligheidsinstructies Instructies
	<p>Om gevaren te voorkomen mag een beschadigd voorschakelapparaat van dit product uitsluitend door de fabrikant, diens serviceverlener of een vergelijkbare vakman worden vervangen.</p>		

## LED-plafondlamp

### ● Inleiding



Gefeliciteerd met de aankoop van uw nieuwe apparaat. U heeft gekozen voor een hoogwaardig product. Lees deze gebruiksaanwijzing volledig en zorgvuldig door. Vouw de pagina met de afbeeldingen open. Deze gebruiksaanwijzing hoort bij dit product en bevat belangrijke aanwijzingen voor de ingebruikname en bediening. Neem altijd de veiligheidsinstructies in acht. Controleer vóór de ingebruikname of de juiste spanning beschikbaar is en of alle onderdelen goed gemonteerd zijn. Wanneer u vragen heeft of onzeker bent in verband met de bediening van het apparaat, kunt u contact opnemen met uw leverancier of met het servicepunt. Bewaar deze handleiding op een veilige plaats en geef hem eventueel aan derden door.

### ● Correct gebruik



Deze lamp is uitsluitend bedoeld voor gebruik binnenshuis, in droge en gesloten ruimtes. De lamp kan op alle normaal ontvlambare oppervlakken bevestigd worden. Het product is alleen bedoeld voor gebruik in privé-huishoudens en niet voor commerciële doeleinden. Dit product is bestemd voor het normale gebruik en kan voor wand- en plafondmontage worden gebruikt.

### ● Omvang van de levering

Controleer de levering altijd direct na het uitpakken op volledigheid en optimale staat van het product.

- 1 LED-plafondlamp (model 14162305L/  
14162402L/ 14162508L)
- 4 lamparmen (14162402L)
- 1 bevestigingsplaat (14162402L)
- 1 aansluitbehuizing (14162402L)
- 8 schroeven (lamparmen) (14162402L)
- 2 pluggen
- 2 schroeven
- 1 montagehandleiding / gebruiksaanwijzing

### ● Beschrijving van de onderdelen

- 1 Montagebeugel
- 2 Schroef (aansluitbehuizing)
- 3 Aansluitbehuizing
- 4 Plug
- 5 Schroef (montagebeugel)
- 6 Kroonsteentje
- 7 Aansluitdoos
- 8 Isolatiekous
- 9 Stroomkabel (extern)
- 10 Lamparm
- 11 Bevestigingsplaat (14162402L)
- 12 Schroef (lamparm) (14162402L)
- 13 Verbindingskabel (14162402L)



## ● Technische gegevens

### Lamp:

Modelnummer:	14162305L/ 14162402L/ 14162508L
Bedrijfsspanning:	230-240V~, 50Hz
Nominaal vermogen max:	14162305L: max. 18W 14162402L: max. 16W 14162508L: max. 15W
Beschermingsklasse:	II/□
Beschermingstype:	IP20

### Led:

Verlichtingsmiddel:	led-module
Nominaal vermogen max:	14162305L: max. 16,5W (3 x 5,5W) 14162402L: max. 15,2W (4 x 3,8W) 14162508L: max. 13W (2 x 6,5W)
Beschermingsklasse:	II/□
Beschermingstype:	IP20

### 14162305L/14162402L/14162508L:

Dit product bevat lichtbronnen met energie-efficiëntieklasse 'F'.

## ● Veiligheid



### Veiligheidsinstructies

Bij beschadigingen die worden veroorzaakt door het niet in acht nemen van deze gebruiksaanwijzing vervalt de garantie! Wij zijn niet aansprakelijk voor gevolgschade! Bij materiële schade of persoonlijk letsel dat wordt veroorzaakt door onjuist gebruik of het niet in acht nemen van de veiligheidsinstructies zijn wij niet aansprakelijk! Er mogen uitsluitend meegeleverde accessoires worden gebruikt, anders komt de garantie te vervallen.



### **WAARSCHUWING!** **LEVENSGEVAAR EN KANS OP** **ONGEVALLEN BIJ KLEUTERS**

#### **EN KINDEREN!**

Laat kinderen nooit zonder toezicht bij het verpakkingsmateriaal. Er bestaat kans op verstikking door verpakkingsmateriaal. Kinderen onderschatten vaak de gevaren. Houd het product altijd buiten bereik van kinderen.

- Dit apparaat kan door kinderen vanaf 8 alsmede door personen met verminderde fysieke, sensorische of mentale vaardigheden of een gebrek aan ervaring en kennis worden gebruikt, als zij onder toezicht staan of geïnstrueerd werden met betrekking tot het veilige gebruik van het apparaat en zij de hieruit voortvloeiende gevaren begrijpen. Kinderen mogen niet met het apparaat spelen. Reiniging en onderhoud mag niet door kinderen zonder toezicht worden uitgevoerd.



### **Vermijd levensgevaar door** **een elektrische schok**

- Laat de elektronische installatie door een opgeleide electricien of een voor elektrische installaties geïnstrueerde persoon uitvoeren.
- Bij materiële schade of persoonlijk letsel dat wordt veroorzaakt door onjuist gebruik of het niet in acht nemen van de veiligheidsinstructies zijn wij niet aansprakelijk!
- Gebruik de lamp niet als u een beschadiging heeft geconstateerd.
- Verwijder voor de montage de zekering of schakel de aardlekschakelaar in de groepenkast uit (0-stand).
- Vermijd dat de lamp in contact komt met water of andere vloeistoffen.
- Wees er voor de montage zeker van dat de beschikbare netspanning overeenkomt met de benodigde bedrijfsspanning van de lamp (zie „Technische gegevens“).
- Wees er zeker van dat er bij de montage geen leidingen worden beschadigd.
- Open nooit een van de elektrische delen en steek er geen voorwerpen in. Bij dergelijke handelingen bestaat levensgevaar door elektrische schokken.



## Vermijd brandgevaar en kans op letsel

- Zorg ervoor dat de lamp uitgeschakeld en afgekoeld is voordat u deze aanraakt om brandwonden te vermijden.
- Bevestig de lamp niet op een vochtige of geleidende ondergrond.
- Niet direct in de lichtbron (lamp, LED etc.) kijken. De lichtbron (verlichtingsmiddel, LED etc.) niet met een optisch instrument (bijv. vergrootglas) bekijken.
- Om gevaren te vermijden mag een beschadigde externe flexibele kabel van deze lamp uitsluitend door de fabrikant, diens dienstverlener of een vergelijkbare vakman worden vervangen.
- Om gevaren te voorkomen mag een beschadigde lichtbron van dit product uitsluitend door de fabrikant, diens serviceverlener of een vergelijkbare vakman worden vervangen.



## Zo handelt u correct

- Monteer de lamp zo, zodat hij beschermd is tegen vocht, vuil en te hoge verwarming.
- Wees altijd alert! Let er altijd op wat u doet en ga steeds bedachtzaam te werk. Gebruik de lamp niet als u ongeconcentreerd bent of zich niet lekker voelt.
- Lees voor gebruik alle aanwijzingen en maak uzelf met de afbeeldingen in deze gebruiksaanwijzing alsmede met de verlichting zelf vertrouwd.

## ● Voorbereiding

### ● Benodigd gereedschap en materiaal

Het genoemde gereedschap en materiaal wordt niet meegeleverd. Het gaat hierbij om niet-bindende informatie en waarden ter oriëntatie. De hoedanigheid van het materiaal is afhankelijk van de individuele omstandigheden ter plekke.

- Potlood / markeergereedschap
- 2-polige spanningzoeker
- Schroevendraaier
- Boormachine
- Boor (ca.  $\varnothing$  6 mm)
- Zijknijptang
- Ladder

## ● Lamp monteren

**Belangrijk:** laat de installatie uitvoeren door een opgeleide elektricien of een voor elektro-installaties bevoegde persoon. Deze moet op de hoogte zijn van de eigenschappen van de lamp en van de aansluitvoorwaarden.

### **WAARSCHUWING! KANS OP ELEKTRISCHE SCHOK!**

Verwijder de zekering of schakel de hoofdschakelaar uit in de zekeringkast (0-stand), voordat u begint met de montage van de lamp.

### **Model 14162305L / 14162508L:**

- Controleer met een 2-polige spanningzoeker of de stroomleiding spanningsloos is.
- Verwijder de zijdelings aan de aansluitbehuizing **3** zichtbare schroeven **2** en neem de montagehoek **1** aan de achterkant eraf.
- Markeer de boorgaten met behulp van de montagehoek **1** voor de lange gaten voor de schroeven.
- Boor nu de bevestigingsgaten (ca.  $\varnothing$  6 mm, diepte ca. 40 mm). Zorg ervoor dat u de stroomkabel niet beschadigt.
- Plaats de pluggen **4** in de boorgaten.
- Bevestig de montagehoek **1** met de meegeleverde schroeven **5**.
- Open de aansluitkast **7**.
- Steek de stroomkabel (extern) **9** door de beschermende slang **8**.
- Verbind vervolgens de aansluitkabel van de lamp met behulp van een kroonsteentje **6** met de netaansluitkabel (extern) **9**.

**Opmerking:** let erop, dat u de afzonderlijke aders van de stroomkabel (extern) telkens juist aansluit: fase draad, zwart of bruin = symbool L,

nuldraad, blauw = symbool N, beschermingsklasse II / □.

- Deze lamp heeft beschermingsklasse 2. De aardendraad wordt niet aangesloten.
- Druk de dubbele isolatie van de stroomaansluitkabel (extern) [9] minimaal 8 mm in de beschermende slang [8].
- Let erop, dat de beschermende slang [8] juist aan de aansluitkast [7] zit.
- Sluit nu de aansluitkast [7].
- Schroef de lamp nu met de schroeven [2] aan de montagehoek [1].
- Zet de lamparmen [10] in de gewenste stand.

## Model 14162402L:

- Verwijder al het verpakkingsmateriaal.
- Leg de bevestigingsplaat [11] op de aansluitbehuizing [3].
- Let erop dat de schroefgaten op de daarvoor bestemde uitsparing liggen. Let op de juiste positie.
- Schuif de kabels van de lamparmen [10] door de uitsparingen.
- Schroef de lamparmen [10] met de bijbehorende schroeven [12] op de bevestigingsplaat [11] en de aansluitbehuizing [3].
- Sluit de lamparmen [10] met de verbindingkabels [13] aan op de aansluitbehuizing [3].
- Controleer met een 2-polige spanningzoekers of de stroomleiding spanningsloos is.
- Markeer de boorgaten met behulp van de in de montagebeugel [1] voor de schroeven [5] bestemde sleufgaten.
- Boor vervolgens de bevestigingsgaten (ca. ø 6 mm, diepte ca. 40 mm). Zorg ervoor dat de stroomkabel niet wordt beschadigd.
- Stop de pluggen [4] in de boorgaten.
- Bevestig de montagebeugel [1] met de meegeleverde schroeven [5].
- Open de aansluitdoos [7].
- Steek de stroomkabel (extern) [9] door de isolatiekous [8].
- Sluit vervolgens de aansluitkabel van de lamp met behulp van het kroonsteentje [6] aan op de stroomkabel (extern) [9].

**Opmerking:** let erop dat u de afzonderlijke draden van de stroomkabel (extern) [9] steeds correct aansluit: fasedraad, zwart of bruin =

symbool L, nuldraad, blauw = symbool N, beschermingsklasse II / □.

- Deze lamp heeft beschermingsklasse 2. De aardendraad wordt niet aangesloten.
- Druk de dubbele isolatie van de stroomkabel (extern) [9] min. 8 mm in de isolatiekous [8].
- Zorg ervoor dat de isolatiekous [8] goed in de aansluitdoos [7] zit.
- Sluit de aansluitdoos [7].
- Schroef de lamp vervolgens met de schroeven [2] vast aan de montagebeugel [1].
- Plaats de zekering weer terug of schakel de installatie-automaat in de groepenkast weer in (I-stand).

Uw lamp is nu gereed voor gebruik.

## ● Ingebruikname

- Schakel de lamp in resp. uit via de wandschakelaar.

## ● Onderhoud en reiniging

### ⚠ WAARSCHUWING! KANS OP ELEKTRISCHE SCHOK!

Verbreek voor de reiniging eerst de verbinding van de lamp met het stroomnet. Verwijder hiervoor de zekering of schakel het betreffende stroomcircuit in de groepenkast uit (0-stand).

### ⚠ VOORZICHTIG! GEVAAR VOOR BRANDWONDEN DOOR HETE OPPERVLAKKEN!

Laat de lamp volledig afkoelen.

- Gebruik geen oplosmiddel, benzine e.d. De lamp zal hierdoor schade ondervinden.
- Gebruik voor de reiniging uitsluitend een droge, pluisvrije doek.
- Plaats de zekering weer terug of schakel de hoofdzekering in de zekeringskast weer aan (I-stand).

## ● Afvoer

De verpakking bestaat uit milieuvriendelijke grondstoffen die u via de plaatselijke recyclingcontainers kunt afvoeren.



Neem de aanduiding van de verpakingsmaterialen voor de afvalscheiding in acht. Deze zijn gemarkeerd met de afkortingen (a) en een cijfers (b) met de volgende betekenis: 1-7: kunststoffen / 20-22: papier en vezelplaten / 80-98: composietmaterialen.



Gooi het afgedankte product omwille van het milieu niet weg via het huisvuil, maar geef het af bij het daarvoor bestemde depot of het gemeentelijke milieupark. Over afgifteplaatsen en hun openingstijden kunt u zich bij uw aangewezen instantie informeren.

## ● Informatie

### ● Garantie

Op dit product verlenen wij 36 maanden garantie vanaf aankoopdatum. Het apparaat werd zorgvuldig vervaardigd en aan een nauwkeurige kwaliteitscontrole onderworpen. Binnen de garantieperiode herstellen wij kosteloos alle materiaal- of productiefouten. Mochten er desalniettemin tijdens de garantieperiode gebreken optreden, kunt u het apparaat naar het genoemde serviceadres opsturen met vermelding van het volgende modelnummer: 14162305L / 14162402L / 14162508L.

Beschadigingen door ondeskundig gebruik, negeren van de handleiding of ingrepen door niet-geautoriseerde personen zijn van de garantieverlening uitgesloten. Dit geldt eveneens voor aan slijtage onderhevige delen (zoals bijv. verlichtingsmiddelen). Door de garantieservice wordt de garantieperiode niet verlengd noch vernieuwd.

## ● Conformiteitsverklaring CE

Dit product voldoet aan de eisen van de van de van toepassing zijnde Europese en nationale richtlijnen. De conformiteit is aangetoond. Desbetreffende verklaringen liggen ter inzage bij de fabrikant.

## ● Fabrikant / service

Briloner Leuchten GmbH & Co. KG  
Am Steinbach 14  
59872 Meschede  
DUITSLAND  
Tel.: +49 29 61 / 97 12-800  
Fax: +49 29 61 / 97 12-199  
E-mail: kundenservice@briloner.com  
www.briloner.com





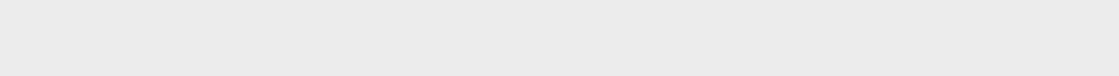

















**IAN 418371\_2210**

Houd bij alle vragen alstublieft de kassabon en het artikelnummer (IAN 418371\_2210) als bewijs van aankoop bij de hand.



<b>Legende der verwendeten Piktogramme</b> .....	Seite 14
<b>Einleitung</b> .....	Seite 15
Bestimmungsgemäße Verwendung.....	Seite 15
Lieferumfang.....	Seite 15
Teilebeschreibung.....	Seite 15
Technische Daten.....	Seite 15
<b>Sicherheit</b> .....	Seite 16
Sicherheitshinweise.....	Seite 16
<b>Vorbereitung</b> .....	Seite 17
Benötigtes Werkzeug und Material.....	Seite 17
<b>Leuchte montieren</b> .....	Seite 17
<b>Inbetriebnahme</b> .....	Seite 18
<b>Wartung und Reinigung</b> .....	Seite 18
<b>Entsorgung</b> .....	Seite 18
<b>Informationen</b> .....	Seite 19
Garantie.....	Seite 19
Konformitätserklärung.....	Seite 19
Hersteller/Service.....	Seite 19

# Legende der verwendeten Piktogramme

Legende der verwendeten Piktogramme			
	Bedienungsanleitung lesen!		Warnung vor elektrischem Schlag! Lebensgefahr!
<b>W</b>	Watt (Wirkleistung)		Diese Leuchte ist ausschließlich für den Betrieb im Innenbereich, in trockenen und geschlossenen Räumen geeignet.
<b>Hz</b>	Hertz (Frequenz)		So verhalten Sie sich richtig
<b>V</b>	Volt		Vorsicht! Verbrennungsgefahr durch heiße Oberflächen!
	Schutzklasse II		Entsorgen Sie Verpackung und Gerät umweltgerecht!
	Warn- und Sicherheitshinweise beachten!		Lebens- und Unfallgefahr für Kleinkinder und Kinder
<b>IP20</b>	Die Leuchte besitzt den Schutzgrad „IP20“ und ist ausschließlich für den Einsatz im Innenbereich von privaten Haushalten vorgesehen.		Diese Leuchte ist nicht geeignet für externe Dimmer und elektronische Schalter.
	Polarität des Anschlusses		Die Verpackung besteht aus 100% recyceltem Papier.
	Belegung (Wechselspannung)		Wellpappe
	Polyethylen (geringe Dichte)		Papier
	Kurzschlussfester Sicherheitstransformator		Wechselspannung (Strom- und Spannungsart)
	Gleichspannung (Strom- und Spannungsart)	<b>tc</b>	Referenztemperatur-Punkt am Gehäuse
	Lichttemperatur in Kelvin	<b>ta</b>	höchste Bemessungs-/ Umgebungstemperatur
	Zur Vermeidung von Gefährdungen darf eine beschädigte Lichtquelle dieses Produkts ausschließlich vom Hersteller, seinem Servicevertreter oder einer vergleichbaren Fachkraft ausgetauscht werden.	<b>SELV</b>	Schutzkleinspannung
	Lumen	<b>Ra</b>	Farbwiedergabeindex
<b>K</b>	Farbtemperatur		Sicherheitshinweise Handlungsanweisungen

## Legende der verwendeten Piktogramme

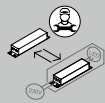

Zur Vermeidung von Gefährdungen darf ein beschädigtes Betriebsgerät dieses Produkts ausschließlich vom Hersteller, seinem Servicevertreter oder einer vergleichbaren Fachkraft ausgetauscht werden.

## LED-Deckenleuchte

### ● Einleitung



Wir beglückwünschen Sie zum Kauf Ihres neuen Gerätes. Sie haben sich damit für ein hochwertiges Produkt entschieden.

Bitte lesen Sie diese Bedienungsanleitung vollständig und sorgfältig durch. Klappen Sie die Seite mit den Abbildungen aus. Diese Anleitung gehört zu diesem Produkt und enthält wichtige Hinweise zur Inbetriebnahme und Handhabung. Beachten Sie immer alle Sicherheitshinweise. Prüfen Sie vor der Inbetriebnahme, ob die korrekte Spannung vorhanden ist und ob alle Teile richtig montiert sind. Sollten Sie Fragen haben oder unsicher in Bezug auf die Handhabung des Gerätes sein, setzen Sie sich bitte mit Ihrem Händler oder der Servicestelle in Verbindung. Bewahren Sie diese Anleitung bitte sorgfältig auf und geben Sie sie ggf. an Dritte weiter.

### ● Bestimmungsgemäße Verwendung



Diese Leuchte ist ausschließlich für den Betrieb im Innenbereich, in trockenen und geschlossenen Räumen geeignet. Die Leuchte kann auf allen normal entflammaren Oberflächen befestigt werden. Das Produkt ist nur für den Einsatz in privaten Haushalten und nicht für den kommerziellen Gebrauch vorgesehen. Dieses Produkt ist vorgesehen für den normalen Betrieb und kann für die Wand- oder Deckenmontage eingesetzt werden.

### ● Lieferumfang

Kontrollieren Sie unmittelbar nach dem Auspacken immer den Lieferumfang auf Vollständigkeit sowie den einwandfreien Zustand des Gerätes.

- 1 LED-Deckenleuchte (Modell 14162305L/14162402L/14162508L)
- 4 Leuchtenarme (14162402L)
- 1 Befestigungsplatte (14162402L)
- 1 Anschlussgehäuse (14162402L)
- 8 Schrauben (Leuchtenarme) (14162402L)
- 2 Dübel
- 2 Schrauben
- 1 Montage- und Bedienungsanleitung

### ● Teilebeschreibung

- 1 Montagewinkel
- 2 Schraube (Anschlussgehäuse)
- 3 Anschlussgehäuse
- 4 Dübel
- 5 Schraube (Montagewinkel)
- 6 Lüsterklemme
- 7 Anschlusskasten
- 8 Schutzschlauch
- 9 Netzanschlusskabel (extern)
- 10 Leuchtenarm
- 11 Befestigungsplatte (14162402L)
- 12 Schraube (Leuchtenarm) (14162402L)
- 13 Verbindungskabel (14162402L)

### ● Technische Daten

#### Leuchte:

- Modellnummer: 14162305L/14162402L/  
14162508L
- Betriebsspannung: 230-240V~, 50Hz
- Nennleistung max: 14162305L: max. 18 W  
14162402L: max. 16 W  
14162508L: max. 15 W
- Schutzklasse: II/□
- Schutzart: IP20



## LED:

Leuchtmittel:	LED-Modul
Nennleistung max:	14162305L: max. 16,5 W (3 x 5,5 W) 14162402L: max. 15,2 W (4 x 3,8 W) 14162508L: max. 13 W (2 x 6,5 W)
Schutzklasse:	II/□
Schutzart:	IP20

## 14162305L/14162402L/14162508L:

Dieses Produkt enthält Lichtquellen der Energieeffizienzklasse „F“.

## ● Sicherheit



### Sicherheitshinweise

Bei Schäden, die durch Nichtbeachtung dieser Bedienungsanleitung verursacht werden, erlischt der Garantieanspruch! Für Folgeschäden wird keine Haftung übernommen! Bei Sach- oder Personenschäden, die durch unsachgemäße Handhabung oder Nichtbeachtung der Sicherheitshinweise verursacht werden, wird keine Haftung übernommen! Es dürfen ausschließlich mitgelieferte Einzelteile verwendet werden, da sonst jegliche Gewährleistungsansprüche erlöschen.

-  **⚠️ WARNUNG! LEBENS- UND UNFALLGEFAHR FÜR KLEINKINDER UND KINDER!**  
Lassen Sie Kinder niemals unbeaufsichtigt mit dem Verpackungsmaterial. Es besteht Ersticken- und Verletzungsgefahr durch Verpackungsmaterial. Kinder unterschätzen häufig die Gefahren. Halten Sie Kinder stets vom Produkt fern.
- Dieses Gerät kann von Kindern ab 8 Jahren und darüber sowie von Personen mit verringerten physischen, sensorischen oder mentalen Fähigkeiten oder Mangel an Erfahrung und Wissen benutzt werden, wenn sie beaufsichtigt oder bezüglich des sicheren Gebrauchs des Gerätes unterwiesen wurden und die daraus

resultierenden Gefahren verstehen. Kinder dürfen nicht mit dem Gerät spielen. Reinigung und Benutzerwartung dürfen nicht von Kindern ohne Beaufsichtigung durchgeführt werden.



### Vermeiden Sie Lebensgefahr durch elektrischen Schlag

- Lassen Sie die Elektroinstallation durch einen ausgebildeten Elektriker oder eine für Elektroinstallationen ausgewiesene Person durchführen.
- Bei Sach- oder Personenschäden, die durch unsachgemäße Handhabung oder Nichtbeachtung der Sicherheitshinweise verursacht werden, wird keine Haftung übernommen!
- Benutzen Sie Ihre Leuchte niemals, wenn Sie irgendwelche Beschädigungen feststellen.
- Entfernen Sie vor der Montage die Sicherung oder schalten Sie den Leitungsschutzschalter im Sicherungskasten aus (0-Stellung).
- Vermeiden Sie unbedingt die Berührung der Leuchte mit Wasser oder anderen Flüssigkeiten.
- Vergewissern Sie sich vor der Montage, dass die vorhandene Netzspannung mit der benötigten Betriebsspannung der Leuchte übereinstimmt (siehe „Technische Daten“).
- Stellen Sie sicher, dass bei der Montage keine Leitungen beschädigt werden.
- Öffnen Sie niemals eines der elektrischen Betriebsmittel oder stecken irgendwelche Gegenstände in dieselben. Derartige Eingriffe bedeuten Lebensgefahr durch elektrischen Schlag.



### Vermeiden Sie Brand- und Verletzungsgefahr

- Stellen Sie sicher, dass die Leuchte ausgeschaltet und abgekühlt ist, bevor Sie diese berühren, um Verbrennungen zu vermeiden.
- Befestigen Sie die Leuchte nicht auf feuchtem oder leitendem Untergrund.
- Nicht direkt in die Lichtquelle (Leuchtmittel, LED etc.) hineinschauen. Die Lichtquelle (Leuchtmittel, LED etc.) nicht mit einem optischen Instrument (z. B. Lupe) betrachten.
- Zur Vermeidung von Gefährdungen darf eine beschädigte äußere flexible Leitung dieser Leuchte ausschließlich vom Hersteller, seinem

Servicevertreter oder einer vergleichbaren Fachkraft ausgetauscht werden.

- Zur Vermeidung von Gefährdungen darf eine beschädigte Lichtquelle dieses Produkts ausschließlich vom Hersteller, seinem Servicevertreter oder einer vergleichbaren Fachkraft ausgetauscht werden.



### So verhalten Sie sich richtig

- Montieren Sie die Leuchte so, dass sie vor Feuchtigkeit, Verschmutzung und zu starker Erwärmung geschützt ist.
- Seien Sie stets aufmerksam! Achten Sie immer darauf was Sie tun und gehen Sie stets mit Vernunft vor. Verwenden Sie die Leuchte in keinem Fall, wenn Sie unkonzentriert sind oder sich unwohl fühlen.
- Machen Sie sich vor der Verwendung mit allen Anweisungen und Abbildungen in dieser Anleitung sowie mit der Leuchte selbst vertraut.

## ● Vorbereitung

### ● Benötigtes Werkzeug und Material

Die genannten Werkzeuge und Materialien sind nicht im Lieferumfang enthalten. Es handelt sich hierbei um unverbindliche Angaben und Werte zur Orientierung. Die Beschaffenheit des Materials richtet sich nach den individuellen Gegebenheiten vor Ort.

- Bleistift / Markierwerkzeug
- 2-poliger Spannungsprüfer
- Schraubendreher
- Bohrmaschine
- Bohrer (ca.  $\varnothing$  6 mm)
- Seitenschneider
- Leiter

## ● Leuchte montieren

**Wichtig:** Der elektrische Anschluss muss durch einen ausgebildeten Elektriker oder eine für Elektroinstallationen eingewiesene Person erfolgen. Diese muss Kenntnis über die Eigenschaften der Leuchte und Anschlussbestimmungen haben.

### **⚠️ WARNUNG! STROMSCHLAGGEFAHR!**

Entfernen Sie die Sicherung oder schalten Sie den Leitungsschutzschalter im Sicherungskasten aus (0-Stellung), bevor Sie mit der Montage der Leuchte beginnen.

### Modell 14162305L / 14162508L:

- Prüfen Sie mit einem 2-poligem Spannungsprüfer, ob die Zuleitung spannungsfrei ist.
  - Entfernen Sie die seitlich am Anschlussgehäuse **3** sichtbaren Schrauben **2** und nehmen Sie den Montagewinkel **1** auf der Rückseite ab.
  - Markieren Sie die Bohrlöcher mit Hilfe der im Montagewinkel **1** für die Schrauben vorgesehenen Langlöcher.
  - Bohren Sie nun die Befestigungslöcher (ca.  $\varnothing$  6 mm, Tiefe ca. 40 mm). Stellen Sie sicher, dass Sie die Zuleitung nicht beschädigen.
  - Führen Sie die Dübel **4** in die Bohrlöcher ein.
  - Befestigen Sie den Montagewinkel **1** mit den mitgelieferten Schrauben **5**.
  - Öffnen Sie den Anschlusskasten **7**.
  - Führen Sie das Netzanschlusskabel (extern) **9** durch den Schutzschlauch **8**.
  - Verbinden Sie nun das Anschlusskabel der Leuchte mittels Lüsterklemme **6** mit dem Netzanschlusskabel (extern) **9**.
- Hinweis:** Achten Sie darauf, dass Sie die einzelnen Leiter des Netzanschlusskabels (extern) jeweils richtig anschließen: stromführender Leiter, schwarz oder braun = Symbol L, Neutralleiter, blau = Symbol N, Schutzklasse II / **□**.
- Diese Leuchte besitzt die Schutzklasse 2. Der Schutzleiter wird nicht angeschlossen.
  - Drücken Sie die doppelte Isolierung des Netzanschlusskabels (extern) **9** mindestens 8 mm in den Schutzschlauch **8** hinein.
  - Achten Sie darauf, dass der Schutzschlauch **8** richtig im Anschlusskasten **7** sitzt.
  - Schließen Sie den Anschlusskasten **7**.

- Verschrauben Sie nun die Leuchte mittels der Schrauben **2** mit dem Montagewinkel **1**.
- Bringen Sie die Leuchtenarme **10** in die gewünschte Position.

## Modell 14162402L:

- Entfernen Sie sämtliches Verpackungsmaterial.
- Legen Sie die Befestigungsplatte **11** auf das Anschlussgehäuse **3**.
- Achten Sie darauf, dass die Schraublöcher auf den dafür vorgesehenen Aussparung liegen. Achten Sie auf die korrekte Position.
- Schieben Sie die Kabel der Leuchtenarme **10** durch die Aussparungen.
- Verschrauben Sie die Leuchtenarme **10** mit den dazu gehörigen Schrauben **12** mit der Befestigungsplatte **11** und dem Anschlussgehäuse **3**.
- Verbinden Sie die Leuchtenarme **10** mit den Verbindungskabeln **13** in dem Anschlussgehäuse **3**.
- Prüfen Sie mit einem 2-poligem Spannungsprüfer, ob die Zuleitung spannungsfrei ist.
- Markieren Sie die Bohrlöcher mit Hilfe der im Montagewinkel **1** für die Schrauben **5** vorgesehenen Langlöcher.
- Bohren Sie nun die Befestigungslöcher (ca. ø 6 mm, Tiefe ca. 40 mm). Stellen Sie sicher, dass Sie die Zuleitung nicht beschädigen.
- Führen Sie die Dübel **4** in die Bohrlöcher ein.
- Befestigen Sie den Montagewinkel **1** mit den mitgelieferten Schrauben **5**.
- Öffnen Sie den Anschlusskasten **7**.
- Führen Sie das Netzanschlusskabel (extern) **9** durch den Schutzschlauch **8**.
- Verbinden Sie nun das Anschlusskabel der Leuchte mittels Lüsterklemme **6** mit dem Netzanschlusskabel (extern) **9**.

**Hinweis:** Achten Sie darauf, dass Sie die einzelnen Leiter des Netzanschlusskabels (extern) **9** jeweils richtig anschließen: stromführender Leiter, schwarz oder braun = Symbol L, Neutralleiter, blau = Symbol N, Schutzklasse II/□.

- Diese Leuchte besitzt die Schutzklasse 2. Der Schutzleiter wird nicht angeschlossen.
- Drücken Sie die doppelte Isolierung des Netzanschlusskabels (extern) **9** min. 8 mm in den Schutzschlauch **8** hinein.

- Achten Sie darauf, dass der Schutzschlauch **8** richtig im Anschlusskasten **7** sitzt.
- Schließen Sie den Anschlusskasten **7**.
- Verschrauben Sie nun die Leuchte mittels der Schrauben **2** mit dem Montagewinkel **1**.
- Setzen Sie die Sicherung wieder ein oder schalten Sie den Leitungsschutzschalter am Sicherungskasten ein (I-Stellung).

Ihre Leuchte ist nun betriebsbereit.

## ● Inbetriebnahme

- Schalten Sie die Leuchte über den Wandschalter ein bzw. aus.

## ● Wartung und Reinigung

### **⚠️ WARNUNG! STROMSCHLAGGEFAHR!**

Trennen Sie zur Reinigung die Leuchte zuerst vom Stromnetz. Entfernen Sie hierfür die Sicherung oder schalten Sie den Leitungsschutzschalter im Sicherungskasten aus (0-Stellung).

### **⚠️ VORSICHT! VERBRENNUNGSGEFAHR DURCH HEISSE OBERFLÄCHEN!**

Lassen Sie die Leuchte vollständig abkühlen.

- Benutzen Sie keine Lösungsmittel, Benzin o. Ä. Die Leuchte würde hierbei Schaden nehmen.
- Verwenden Sie zur Reinigung nur ein trockenes, fusselfreies Tuch.
- Setzen Sie die Sicherung wieder ein oder schalten Sie den Leitungsschutzschalter am Sicherungskasten ein (I-Stellung).

## ● Entsorgung

Die Verpackung besteht aus umweltfreundlichen Materialien, die Sie über die örtlichen Recyclingstellen entsorgen können.



Beachten Sie die Kennzeichnung der Verpackungsmaterialien bei der Abfalltrennung, diese sind gekennzeichnet mit Abkürzungen (a) und Nummern (b) mit

folgender Bedeutung: 1–7: Kunststoffe /  
20–22: Papier und Pappe / 80–98:  
Verbundstoffe.



Werfen Sie Ihr Produkt, wenn es ausge-  
dient hat, im Interesse des Umweltschutzes  
nicht in den Hausmüll, sondern führen  
Sie es einer fachgerechten Entsorgung  
zu. Über Sammelstellen und deren Öff-  
nungszeiten können Sie sich bei Ihrer zu-  
ständigen Verwaltung informieren.

## ● Informationen

### ● Garantie

Sie erhalten zum Zeitpunkt des Kaufs auf dieses Gerät  
36 Monate Garantie. Das Gerät wurde sorgfältig  
produziert und einer genauen Qualitätskontrolle  
unterzogen. Innerhalb der Garantiezeit beheben  
wir kostenlos alle Material- oder Herstellerfehler.  
Sollten sich dennoch während der Garantiezeit  
Mängel herausstellen, senden Sie das Gerät bitte  
an die aufgeführte Service-Adresse unter Angabe  
folgender Modellnummer: 14162305L/  
14162402L / 14162508L.

Von der Garantie ausgeschlossen sind Schäden  
durch nicht sachgemäße Handhabung, Nichtbe-  
achtung der Bedienungsanleitung oder Eingriff durch  
nicht autorisierte Personen sowie Verschleißteile (wie  
z. B. Leuchtmittel). Durch die Garantieleistung wird  
die Garantiezeit weder verlängert noch erneuert.

### ● Konformitätserklärung CE

Dieses Produkt erfüllt die Anforderungen der geltenden  
europäischen und nationalen Richtlinien. Die Konfor-  
mität wurde nachgewiesen. Entsprechende Erklärun-  
gen und Unterlagen sind beim Hersteller hinterlegt.

### ● Hersteller / Service

Briloner Leuchten GmbH & Co. KG  
Am Steinbach 14  
59872 Meschede  
DEUTSCHLAND  
Tel.: +49 29 61 / 97 12-800  
Fax: +49 29 61 / 97 12-199  
E-Mail: kundenservice@briloner.com  
www.briloner.com

**IAN 418371\_2210**

Bitte halten Sie für alle Anfragen den Kassenbon-  
und die Artikelnummer (IAN 418371\_2210) als  
Nachweis für den Kauf bereit.

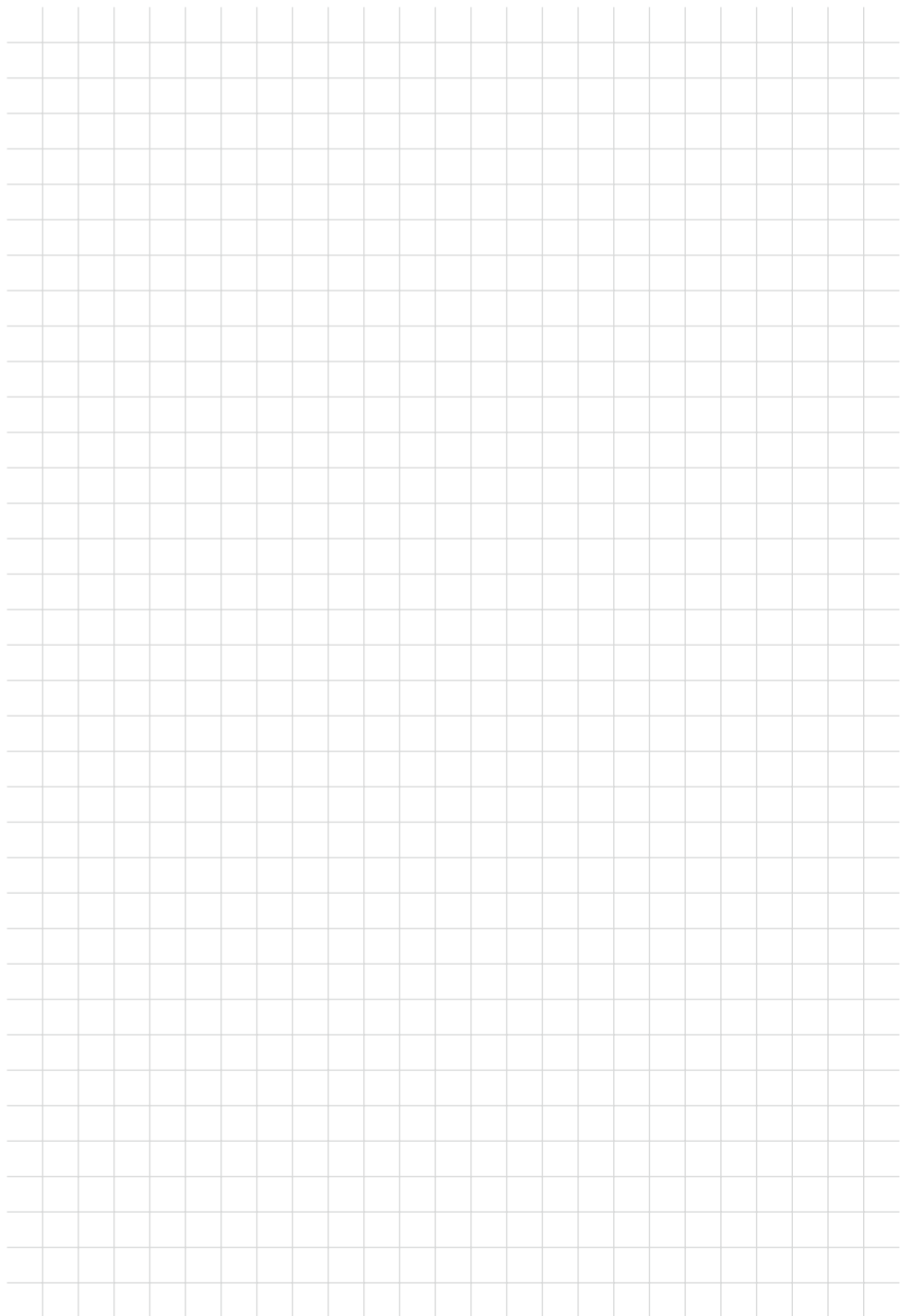

**BRILONER LEUCHTEN GMBH & CO. KG**

Am Steinbach 14  
59872 Meschede  
GERMANY



Stand van de informatie · Stand der Informationen: 01/2023  
Ident.-No.: 14162305L/14162402L/14162508L012023-NL



IAN 418371\_2210

