

GB IE NI MT

Before reading, fold out the illustration page and get to know all of the functions of your product.

DE AT CH BE

Klappen Sie vor dem Lesen die Seite mit den Abbildungen aus und machen Sie sich anschließend mit allen Funktionen des Artikels vertraut.

FR CH BE

Dépliez la page avec les illustrations avant la lecture et informez-vous ensuite au sujet des fonctions de l'appareil.

NL BE

Klap voor het lezen de pagina met de afbeeldingen open en maak u vervolgens vertrouwd met alle functies van het apparaat.

PL

Przed przeczytaniem należy rozłożyć bok z ilustracjami a następnie zapoznać się ze wszystkimi funkcjami urządzenia.

CZ

Před čtením si nejdříve vyklepte stránku s obrázky a seznamte se se všemi funkcemi přístroje.

SK

Skôr než začnete návod čítať, si ho otvorte na strane s obrázkami a oboznámte sa so všetkými funkciami prístroja.

ES

Antes de leer, abra la página con las ilustraciones y familiarícese seguidamente con todas las funciones del aparato.

DK

Klap siden med illustrationerne op inden du læser dem og gør dig efterfølgende fortrolig med alle apparatets funktioner.

IT CH MT

Prima di leggere ribaltare la pagina con le immagini e familiarizzare poi con tutte le funzioni dell'apparecchio.

HU

Eloolásás előtt hajtsa ki az oldalt az ábrákkal és ezt követően ismerkedjen meg a készülék valamennyi funkciójával.

## QUICK-UP POOL INCLUDING FILTER PUMP QUICK-UP-POOL INKL. FILTERPUMPE PISCINE QUICK-UP AVEC POMPE DE FILTRATION

GB IE NI MT

### QUICK-UP POOL INCLUDING FILTER PUMP

Pool – Instructions for use  
Filter pump – Original operating instructions

FR CH BE

### PISCINE QUICK-UP AVEC POMPE DE FILTRATION

Piscine – Notice d'utilisation  
Pompe de filtration – Mode d'emploi original

PL

### BASEN QUICK-UP

Basen – Instrukcja użytkowania  
Pompa filtrująca – Oryginalna instrukcja obsługi

SK

### BAZÉN S FILTRACNÍM ČERPADLOM

Bazén – Navod na používanie  
Filtráčné čerpadlo – Originálny návod na používanie

DK

### QUICK-UP POOL INKL. FILTERPUMPE

Pool – Brugervejledning  
Filterpumpe – Original driftsvejledning

HU

### QUICK-UP MEDENCE SZUROSZIVATTYÚVAL

Medence – Használati útmutató  
Szűrőszivattyú – Eredeti használati útmutató

DE AT CH BE

### QUICK-UP-POOL INKL. FILTERPUMPE

Pool – Gebrauchsanweisung  
Filterpumpe – Originalbetriebsanleitung

NL BE

### QUICK-UP ZWEMBAD INCL. FILTERPOMP

Zwembad – Gebruiksaanwijzing  
Filterpomp – Originele gebruiksaanwijzing

CZ

### QUICK-UP BAZÉN S FILTRAČNÍM ČERPADLEM

Bazén – Návod k použití  
Filtráční pumpy – Originální návod k obsluze

ES

### ESMISCINA DE MONTAJE RÁPIDO CON BOMBA DE FILTRACIÓN

Piscina – Instrucciones de uso  
Bomba de filtración – Manual de instrucciones original

IT CH MT

### PISCINA GONFIABILE CON POMPA A FILTRO INCLUSA

Piscina – Istruzioni d'uso  
Pompa di filtrazione – Istruzioni d'uso originali

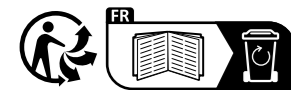

DELTA-SPORT HANDELSKONTOR GMBH  
Wragekamp 6 • 22397 Hamburg  
GERMANY

12/2025

Delta-Sport-Nr.: QP-17281

IAN 507666\_2507

8

IAN 507666\_2507

GB IE NI DE AT CH FR BE  
NL PL CZ SK ES DK IT HU

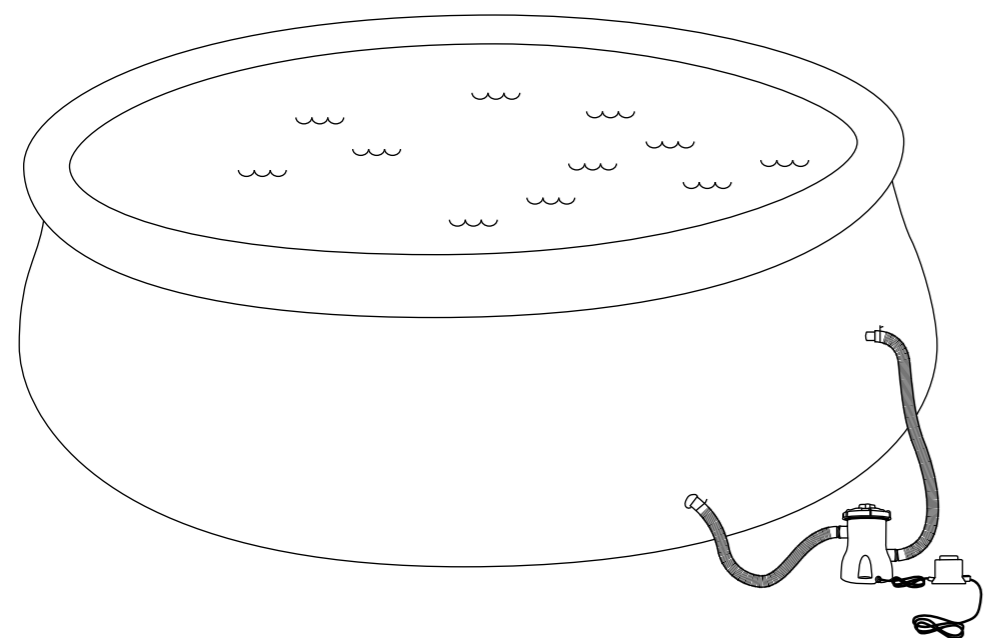
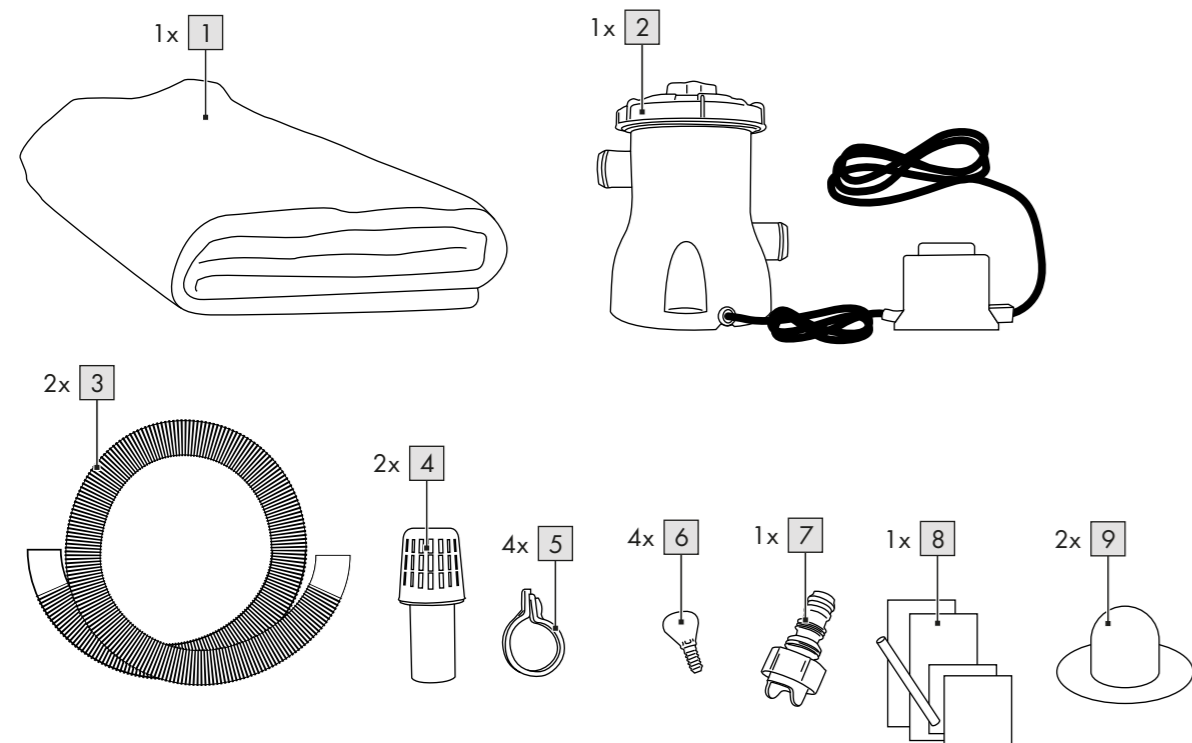
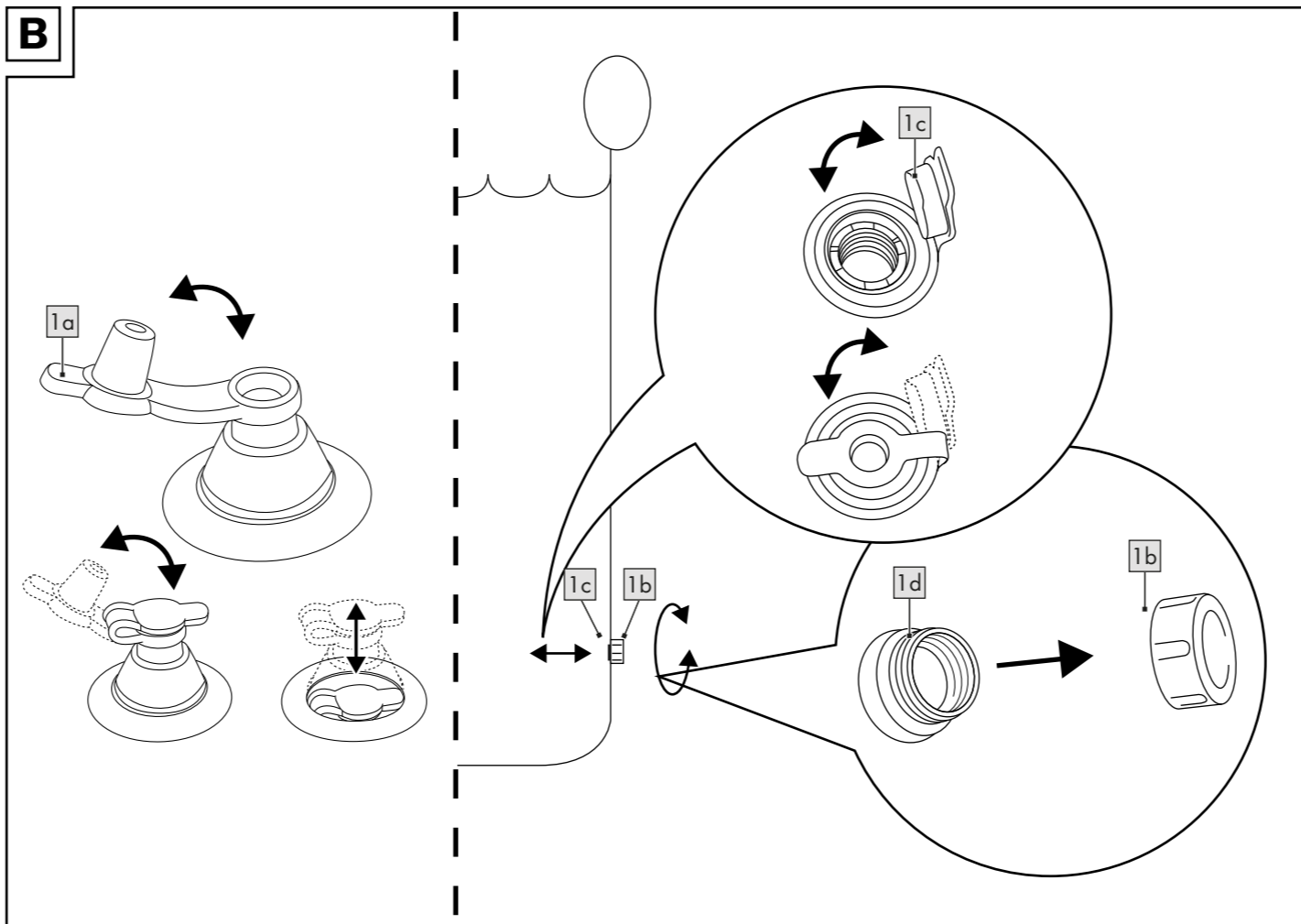
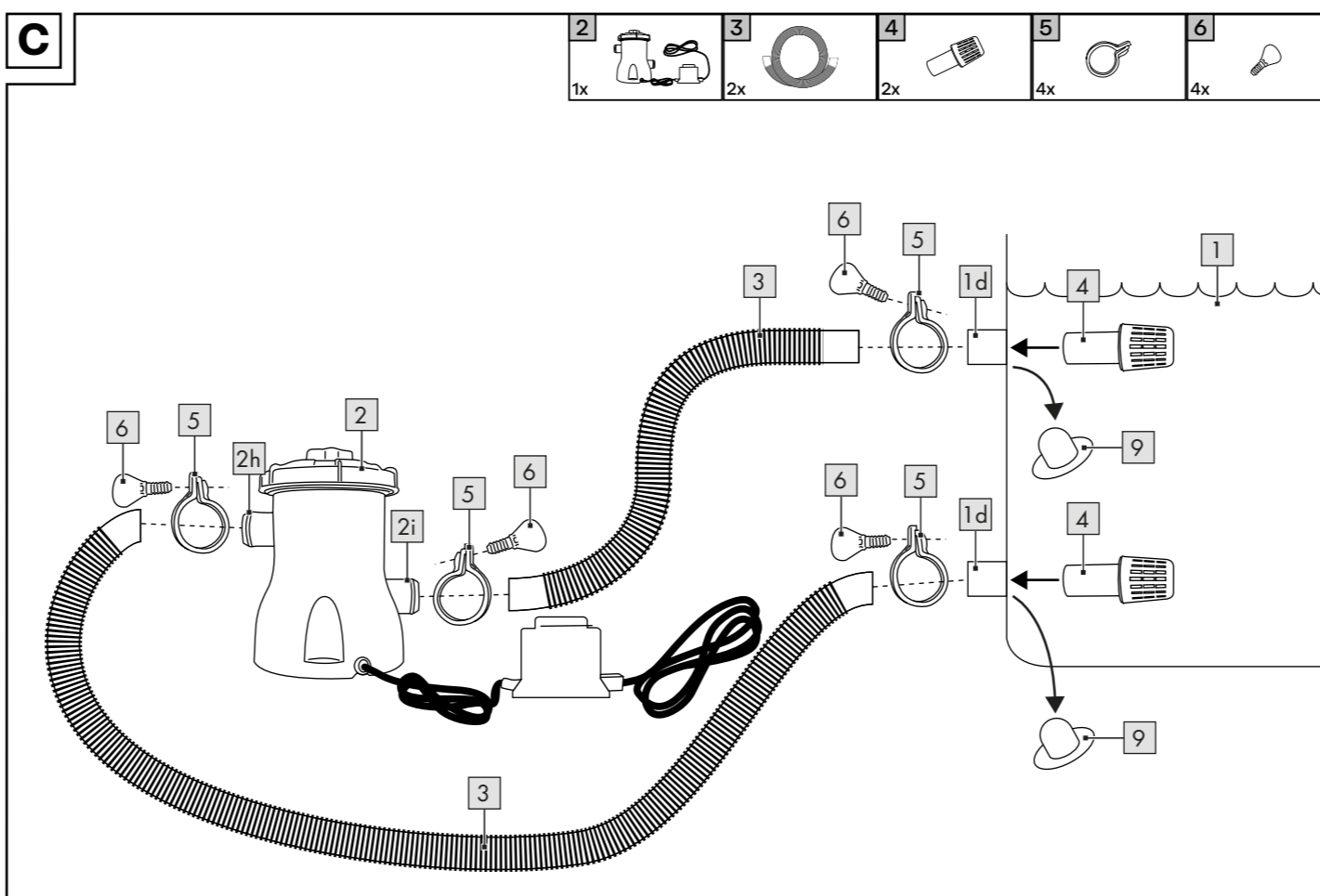

**A****B****C**

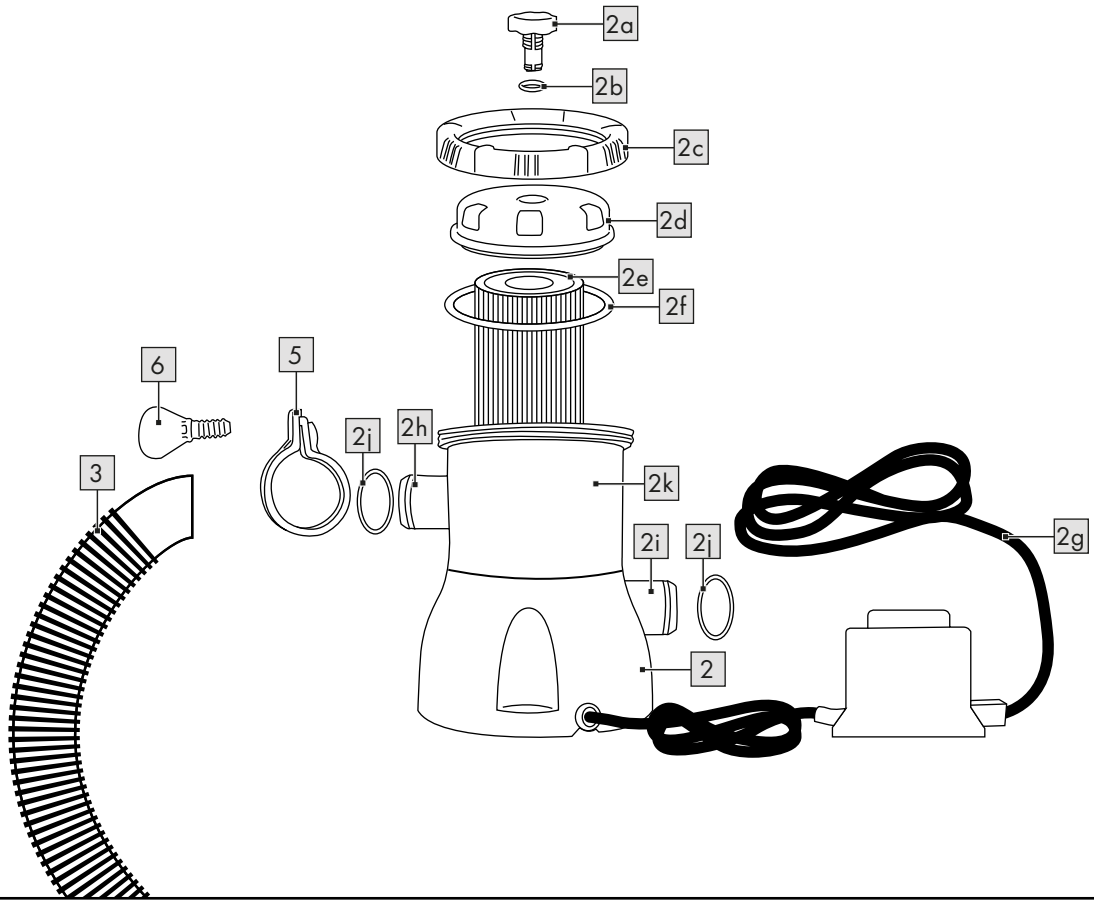
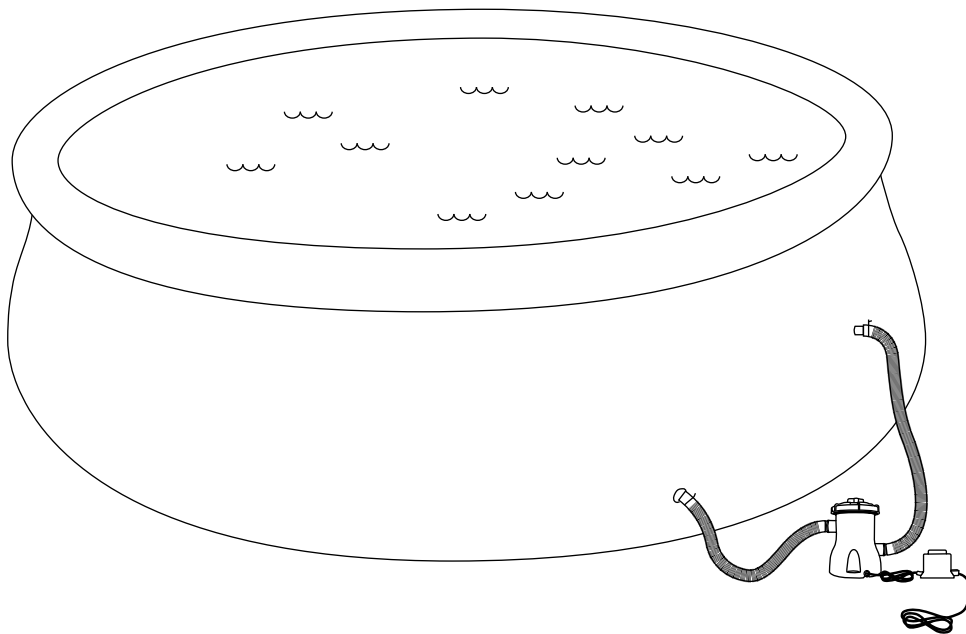
**D****E**

F

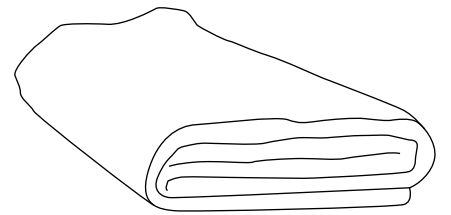
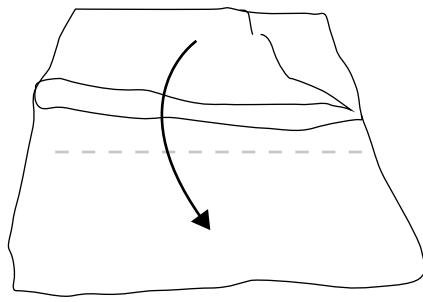
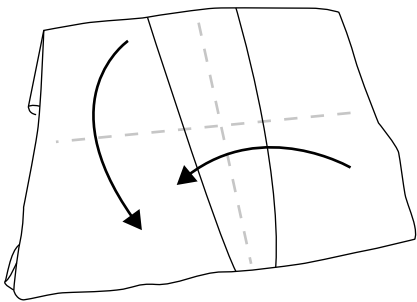
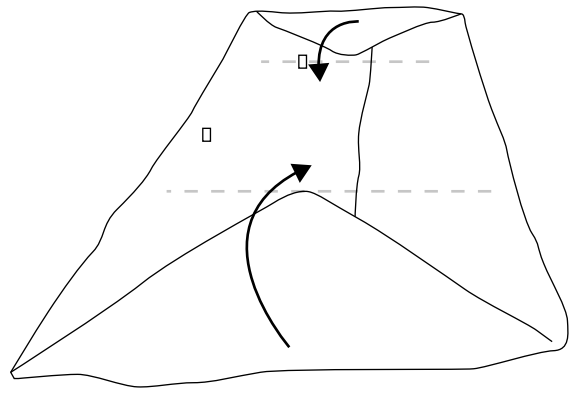
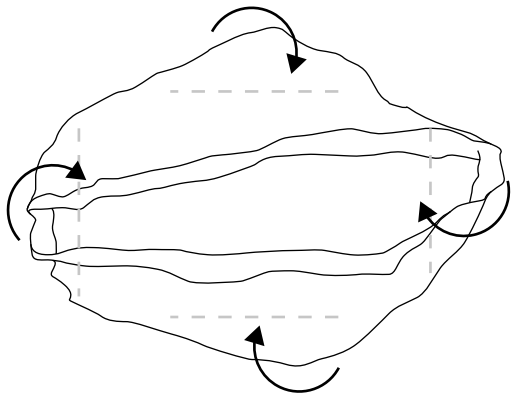

GB IE NI MT

**IMPORTANT, RETAIN FOR FUTURE REFERENCE:  
READ CAREFULLY!**

DE AT CH BE

**WICHTIG, FÜR SPÄTERE BEZUGNAHME AUFBEWAHREN:  
SORGFÄLTIG LESEN!**

FR CH BE

**IMPORTANT, À CONSERVER POUR CONSULTATION  
ULTÉRIEURE : À LIRE ATTENTIVEMENT !**

NL BE

**BELANGRIJK, BEWAREN VOOR LATERE RAADPLEGING:  
ZORGVULDIG LEZEN!**

PL

**WAŻNE, ZACHOWAĆ DO PÓŹNIEJSZEGO UŻYTKU:  
UWAŻNIE PRZECZYTAĆ!**

CZ

**DŮLEŽITÉ, UCHOVEJTE PRO POZDĚJŠÍ POUŽITÍ:  
PEČLIVĚ SI PŘEČTĚTE!**

SK

**DÔLEŽITÉ, USCHOVAJTE PRE PRÍPAD POUŽITIA V  
BUDÚCNOSTI: DÔKLADNE SI PREČÍTAJTE POKYNY!**

ES

**IMPORTANTE: CONSERVAR PARA CONSULTAS  
POSTERIORES: LEER ATENTAMENTE.**

DK

**VIGTIGT, SKAL OPBEVARES TIL SENERE BRUG:  
SKAL LÆSES OMHYGGELIGT!**

IT CH MT

**IMPORTANTE: CONSERVARE PER EVENTUALI NECESSITÀ  
FUTURE: LEGGERE CON ATTENZIONE!**

HU

**FONTOS, KÉSŐBBI HIVATKOZÁSOK CÉLJÁBÓL ŐRIZZE  
MEG: OLVASSA EL FIGYELMESEN!**

<b>GB IE NI MT</b>		<b>DE AT CH BE</b>		<b>FR CH BE</b>	
Scope of delivery .....	12	Lieferumfang .....	23	Contenu de la livraison .....	36
Parts list .....	12	Teilebezeichnung .....	23	Désignation des pièces .....	36
Technical data .....	12	Technische Daten .....	23	Données techniques .....	36
Intended use .....	12	Bestimmungsgemäße Verwendung .....	23	Utilisation conforme .....	36
Symbols used .....	12	Verwendete Symbole .....	23	Symboles utilisés .....	36
Safety instructions .....	12	Sicherheitshinweise .....	23	Consignes de sécurité .....	36
Danger to life! .....	12	Lebensgefahr! .....	23	Danger de mort ! .....	36
Safety of non-swimmers! .....	12	Sicherheit von Nichtschwimmern! .....	23	Sécurité des personnes ne sachant pas nager ! .....	36
Safety features .....	12	Sicherheitsvorrichtungen .....	23	Dispositifs de sécurité .....	36
Safety equipment .....	12	Sicherheitsausrüstung .....	23	Équipement de sécurité .....	36
Safe use of the mini-pool .....	12	Sichere Nutzung des Mini-Pools .....	23	Utilisation sécurisée de la mini-piscine .....	36
Risk of injury! .....	12	Verletzungsgefahr! .....	24	Risque de blessure ! .....	37
Avoiding material damage! .....	12	Vermeidung von Sachschäden! .....	24	Évitez les dégâts matériels ! .....	37
Selecting a location .....	13	Standort wählen .....	24	Choix du lieu .....	37
Assembling the mini-pool .....	13	Aufbau des Mini-Pools .....	24	Montage de la mini-piscine .....	37
Inflating the mini-pool .....	13	Mini-Pool aufpumpen .....	24	Gonfler la mini-piscine .....	37
Filling the product with water .....	13	Befüllen des Artikels mit Wasser .....	25	Remplissage de l'article avec de l'eau .....	38
Impact of water quality .....	14	Einfluss der Wasserqualität .....	25	Influence de la qualité de l'eau .....	38
Accessibility .....	14	Zugänglichkeit .....	25	Accessibilité .....	38
Disassembling the mini-pool .....	14	Abbau des Mini-Pools .....	25	Démontage de la mini-piscine .....	38
Folding up the mini-pool .....	14	Mini-Pool falten .....	26	Plier la mini-piscine .....	38
Care, storage, repairs, maintenance .....	14	Pflege, Lagerung, Reparatur, Wartung .....	26	Entretien, stockage, réparation, maintenance .....	38
Care .....	14	Pflege .....	26	Entretien .....	38
Storage .....	15	Lagerung .....	26	Stockage .....	39
Repairs .....	15	Reparatur .....	27	Réparation .....	39
Maintenance .....	15	Wartung .....	27	Maintenance .....	40
Disposal .....	15	Hinweise zur Entsorgung .....	27	Mise au rebut .....	40
Notes on the guarantee and service handling .....	16	Hinweise zur Garantie und Serviceabwicklung .....	27	Indications concernant la garantie et le service après-vente .....	40
Discolourations and their possible causes .....	17	Verfärbungen und mögliche Ursachen .....	29	Décolorations et causes possibles .....	42
Stains and their possible causes .....	17	Flecken und mögliche Ursachen .....	29	Taches et causes possibles .....	42
<b>Filter pump</b>		<b>Filterpumpe</b>		<b>Pompe de filtration</b>	
<b>Original operating instructions .....</b>	<b>19</b>	<b>Originalbetriebsanleitung .....</b>	<b>31</b>	<b>Mode d'emploi original .....</b>	<b>44</b>
Parts list .....	20	Teilebezeichnung .....	32	Désignation des pièces .....	45
Technical data .....	20	Technische Daten .....	32	Caractéristiques techniques .....	45
Intended use .....	20	Bestimmungsgemäße Verwendung .....	32	Utilisation conforme .....	45
Safety instructions .....	20	Sicherheitshinweise .....	32	Consignes de sécurité .....	45
Risk of electrical shock! .....	20	Stromschlaggefahr! .....	32	Risque de choc électrique ! .....	45
Connecting the filter pump .....	21	Filterpumpe anschließen .....	33	Brancher la pompe de filtration .....	46
Operating the filter pump .....	21	Inbetriebnahme Filterpumpe .....	33	Mise en service de la pompe de filtration .....	46
Repairs, maintenance .....	21	Reparatur, Wartung .....	33	Réparation, Entretien .....	46
Troubleshooting .....	21	Problemlösung .....	33	Résolution de problèmes .....	46
Disposal .....	21	Hinweise zur Entsorgung .....	33	Mise au rebut .....	46
Original Declaration of Conformity .....	22	Original-Konformitätserklärung .....	35	Déclaration de conformité originale .....	48

<b>NL BE</b>		<b>PL</b>		<b>CZ</b>	
In het leveringspakket inbegrepen .....	49	Zakres dostawy .....	60	Rozsah dodávky .....	72
Benaming van de onderdelen .....	49	Opis części .....	60	Označení dílů .....	72
Technische gegevens .....	49	Dane techniczne .....	60	Technická data .....	72
Voorgescreven gebruik .....	49	Zastosowanie zgodne		Použití ke stanovenému účelu .....	72
Gebuurkte symbolen .....	49	z przeznaczeniem .....	60	Použité symboly .....	72
Veiligheidsinstructies .....	49	Zastosowane symbole .....	60	Bezpečnostní pokyny .....	72
Levensgevaar! .....	49	Wskazówki bezpieczeństwa .....	60	Nebezpečí ohrožení života! .....	72
Veiligheid van niet-zwemmers! .....	49	Śmiertelne niebezpieczeństwo! .....	60	Bezpečnost neplavců! .....	72
Veiligheidsvoorzieningen .....	49	Bezpieczeństwo osób, które		Bezpečnostní zařízení .....	72
Veiligheidsuitrusting .....	49	nie potrafią pływać! .....	60	Bezpečnostní vybavení .....	72
Veilig gebruik van de Mini-Pool .....	49	Urządzenia zabezpieczające .....	60	Bezpečné používání mini bazénu .....	72
Gevaar voor blessures! .....	50	Wyposażenie ochronne .....	60	Nebezpečí úrazu! .....	72
Preventie van materiële schade! .....	50	Bezpieczeństwo korzystanie		Vyloučení věcných škod! .....	72
Locatie kiezen .....	50	z minibasenu .....	60	Výběr umístění .....	73
Montage van de Mini-Pool .....	50	Ryzyko obrażeń! .....	61	Sestavení mini bazénu .....	73
Mini-Pool oppompen .....	50	Unikanie szkód materialnych! .....	61	Nafouknutí mini bazénu .....	73
Vullen van het artikel met water .....	51	Wybór lokalizacji .....	61	Plnění výrobku vodou .....	73
Invloed van de waterkwaliteit .....	51	Montaż minibasenu .....	61	Vliv kvality vody .....	73
Toegankelijkheid .....	51	Pompowanie minibasenu .....	61	Přístupnost .....	74
Demontage van de Mini-Pool .....	51	Napełnianie artykułu wodą .....	62	Složení mini bazénu .....	74
Mini-Pool opvouwen .....	51	Wpływ jakości wody .....	62	Skládání mini bazénu .....	74
Verzorging, opslag, reparatie,		Dostępność .....	62	Péče, uskladnění, opravy, údržba .....	74
onderhoud .....	51	Demontaż minibasenu .....	62	Péče .....	74
Verzorging .....	51	Składanie minibasenu .....	62	Uskladnění .....	75
Opslag .....	52	Pielęgnacja, przechowywanie,		Oprawy .....	75
Reparatie .....	52	naprawy, konserwacja .....	63	Údržba .....	75
Onderhoud .....	53	Pielęgnacja .....	63	Pokyny k likvidaci .....	75
Afvalverwerking .....	53	Przechowywanie .....	63	Pokyny k záruce a průběhu služby .....	75
Opmerkingen over garantie en		Naprawy .....	63	Vyblednutí barev a možné příčiny .....	77
serviceafhandeling .....	53	Konserwacja .....	64	Skvrny a možné příčiny .....	77
Verkleuringen en mogelijke		Uwagi odnośnie recyklingu .....	64	<b>Filtrační pumpy</b>	
oorzaken .....	54	Wskazówki dotyczące gwarancji i		<b>Originální návod k obsluze .....</b>	<b>79</b>
Vlekken en mogelijke oorzaken .....	54	obsługi serwisowej .....	64	Označení dílů .....	80
<b>Filterpomp</b>		Przebarwienia i ich możliwe		Technická data .....	80
<b>Originele gebruiksaanwijzing .....</b>	<b>56</b>	przyczyny .....	65	Použití ke stanovenému účelu .....	80
Benaming van de onderdelen .....	57	Plamy i ich możliwe przyczyny .....	65	Bezpečnostní pokyny .....	80
Technische gegevens .....	57	<b>Pompa filtrująca</b>		Nebezpečí úrazu elektrickým	
Voorgescreven gebruik .....	57	<b>Oryginalna instrukcja obsługi .....</b>	<b>67</b>	proudem! .....	80
Veiligheidsinstructies .....	57	Opis części .....	68	Připojení filtračního čerpadla .....	81
Gevaar voor een elektrische		Dane techniczne .....	68	Uvedení filtračního čerpadla do	
schok! .....	57	Zastosowanie zgodne		chodu .....	81
Filterpomp aansluiten .....	58	z przeznaczeniem .....	68	Oprava, údržba .....	81
Ingebruikneming filterpomp .....	58	Wskazówki bezpieczeństwa .....	68	Řešení problémů .....	81
Reparatie, onderhoud .....	58	Niebezpieczeństwo porażenia		Pokyny k likvidaci .....	81
Oplossen van problemen .....	58	prądem! .....	68	Originál prohlášení o shodě .....	82
Afvalverwerking .....	58	Podłączenie pompy filtrującej .....	69		
Originele conformiteitsverklaring .....	59	Uruchomienie pompy filtrującej .....	69		
		Naprawy, konserwacja .....	69		
		Rozwiązywanie problemów .....	69		
		Uwagi odnośnie recyklingu .....	69		
		Oryginalna deklaracja zgodności .....	71		

<b>SK</b>		<b>ES</b>		<b>DK</b>	
Obsah balenia .....	83	Contenido de suministro .....	94	Leveringsomfang .....	106
Označenie dielov .....	83	Descripción de las piezas .....	94	Delenes betegnelse .....	106
Technické údaje .....	83	Datos técnicos .....	94	Tekniske data .....	106
Používanie podľa určenia .....	83	Uso conforme al fin previsto .....	94	Tilsluttet brug .....	106
Použité symboly .....	83	Símbolos empleados .....	94	Anvendte symboler .....	106
Bezpečnostné pokyny .....	83	Indicaciones de seguridad .....	94	Sikkerhedsoplysninger .....	106
Nebezpečenstvo ohrozenia		¡Peligro de muerte! .....	94	Livsfare! .....	106
života! .....	83	¡Seguridad para las personas		Sikkerhed for ikke-svømmere! .....	106
Bezpečnosť neplavcov! .....	83	que no saben nadar! .....	94	Sikkerhedsanordninger .....	106
Bezpečnostné zariadenia .....	83	Dispositivos de seguridad .....	94	Sikkerhedsudstyr .....	106
Bezpečnostná výbava .....	83	Equipo de seguridad .....	94	Sikker brug af mini-poolen .....	106
Bezpečné používanie		Uso seguro de la minipiscina .....	94	Fare for personskade! .....	106
minibazénu .....	83	¡Peligro de lesiones! .....	95	Sådan undgås materielle	
Nebezpečenstvo poranenia! .....	83	¡Prevención de daños materiales! .....	95	skader! .....	107
Zabránenie vecným škodám! .....	84	Selección del lugar de colocación .....	95	Valg af opstillingssted .....	107
Vol'ba stanovišta .....	84	Montaje de la minipiscina .....	95	Montage af mini-poolen .....	107
Postavenie minibazénu .....	84	Inflado de la minipiscina .....	95	Oppumpning af mini-poolen .....	107
Nahustenie minibazénu .....	84	Llenado del artículo con agua .....	96	Vandpåfyldning .....	107
Naplnenie výrobku vodou .....	84	Influencia de la calidad del agua .....	96	Vandkvalitetens betydning .....	108
Vplyv kvality vody .....	84	Accesibilidad .....	96	Tilgængelighed .....	108
Prístupnosť .....	85	Desmontaje de la minipiscina .....	96	Demontering af mini-poolen .....	108
Demontáž minibazénu .....	85	Plegado de la minipiscina .....	96	Sammenfoldning af	
Skladanie mini bazénu .....	85	Cuidados, almacenamiento,		mini-poolen .....	108
Ošetrovanie, skladovanie, oprava,		reparación y mantenimiento .....	97	Pleje, opbevaring, reparation,	
údržba .....	85	Cuidados .....	97	vedligeholdelse .....	108
Ošetrovanie .....	85	Almacenamiento .....	97	Pleje .....	108
Skladovanie .....	86	Reparación .....	97	Opbevaring .....	109
Oprava .....	86	Mantenimiento .....	98	Reparation .....	109
Údržba .....	86	Indicaciones para la eliminación .....	98	Vedligeholdelse .....	109
Pokyny k likvidácii .....	86	Indicaciones relativas a la garantía y la		Henvisninger vedr. bortskaffelse .....	110
Pokyny k záruke a priebehu		gestión de servicios .....	98	Oplysninger om garanti og	
servisu .....	86	Decoloración y sus causas posibles .....	99	servicehåndtering .....	110
Zmeny farby a možné príčiny .....	88	Manchas y sus causas posibles .....	99	Misfarvninger og mulige årsager .....	111
Škvرنy a možné príčiny .....	88	<b>Bomba de filtración</b>		Pletter og mulige årsager .....	111
<b>Filtračné čerpadlo</b>		<b>Manual de instrucciones original ....</b>	<b>101</b>	<b>Filterpumpe</b>	
<b>Originálny návod na používanie .....</b>	<b>90</b>	Descripción de las piezas .....	102	<b>Original driftsvejledning .....</b>	<b>113</b>
Označenie dielov .....	91	Datos técnicos .....	102	Delenes betegnelse .....	114
Technické údaje .....	91	Uso conforme al fin previsto .....	102	Tekniske data .....	114
Používanie podľa určenia .....	91	Indicaciones de seguridad .....	102	Tilsluttet brug .....	114
Bezpečnostné pokyny .....	91	¡Peligro de descarga eléctrica! .....	102	Sikkerhedsoplysninger .....	114
Nebezpečenstvo rany el prúdom! .....	91	Conexión de la bomba de filtración .....	103	Risiko for elektrisk stød! .....	114
Napojenie filtračného čerpadla .....	92	Puesta en servicio de la bomba		Tilslutning af filterpumpe .....	115
Uvedenie filtračného čerpadla do		de filtración .....	103	Ibrugtagning af filterpumpen .....	115
prevádzky .....	92	Reparación y mantenimiento .....	103	Reparation, vedligeholdelse .....	115
Oprava, údržba .....	92	Solución de problemas .....	103	Problemløsning .....	115
Riešenie problémov .....	92	Indicaciones para la eliminación .....	103	Henvisninger vedr. bortskaffelse .....	115
Pokyny k likvidácii .....	92	Declaración de conformidad		Original	
Originál vyhlásenia o zhode .....	93	original .....	105	Overensstemmelseserklæring .....	116

IT CH MT

Contenuto della confezione .....	117
Denominazione dei pezzi .....	117
Dati tecnici .....	117
Utilizzo conforme .....	117
Simboli utilizzati .....	117
Indicazioni di sicurezza .....	117
Pericolo di morte! .....	117
Sicurezza per chi non sa nuotare! .....	117
Dispositivi di sicurezza .....	117
Equipaggiamento di sicurezza .....	117
Utilizzo sicuro della mini-piscina .....	117
Pericolo di ferirsi! .....	118
Evitare i danni materiali! .....	118
Scegliere dove collocare l'articolo .....	118
Montaggio della mini-piscina .....	118
Gonfiare la mini-piscina .....	118
Riempire d'acqua l'articolo .....	119
Influenza della qualità dell'acqua .....	119
Accessibilità .....	119
Smontaggio della mini-piscina .....	119
Ripiegare la mini-piscina .....	119
Cura, conservazione, riparazione, manutenzione .....	120
Cura .....	120
Conservazione .....	120
Riparazione .....	120
Manutenzione .....	121
Smaltimento .....	121
Avvertenze sulla garanzia e sulla gestione dei servizi di assistenza .....	121
Scolorimenti e possibili cause .....	122
Macchie e possibili cause .....	122
<b>Pompa di filtrazione</b>	
<b>Istruzioni d'uso originali .....</b>	<b>124</b>
Denominazione dei pezzi .....	125
Dati tecnici .....	125
Utilizzo conforme .....	125
Indicazioni di sicurezza .....	125
Pericolo di subire scosse elettriche! .....	125
Collegare la pompa di filtrazione .....	126
Messa in funzione della pompa di filtrazione .....	126
Riparazione, manutenzione .....	126
Risoluzione dei problemi .....	126
Smaltimento .....	126
Dichiarazione di conformità originale .....	128

HU

A csomag tartalma .....	129
Az alkatrészek megnevezése .....	129
Műszaki adatok .....	129
Rendeltetésszerű használat .....	129
Alkalmazott szimbólumok .....	129
Biztonsági utasítások .....	129
Életveszély! .....	129
Úszni nem tudók biztonsága! .....	129
Biztonsági berendezések .....	129
Biztonsági felszerelés .....	129
A mini medence biztonságos használata .....	129
Sérülésveszély! .....	129
Dologi károk megelőzése! .....	130
Hely kiválasztása .....	130
A mini medence összeállítása .....	130
A mini medence felfújása .....	130
A termék feltöltése vízzel .....	131
A vízminőség hatása .....	131
Hozzáférés .....	131
A mini medence lebontása .....	131
A mini medence összehajtása .....	131
Ápolás, tárolás, javítás, karbantartás .....	131
Ápolás .....	131
Tárolás .....	132
Javítás .....	132
Karbantartás .....	133
Tudnivalók a hulladékkezelésről .....	133
A garanciával és a szerviz lebonyolításával kapcsolatos útmutató .....	133
Elszíneződések és azok lehetséges okai .....	134
Foltok és azok lehetséges okai .....	134
<b>Szűrőszivattyú</b>	
<b>Eredeti használati útmutató .....</b>	<b>136</b>
Az alkatrészek megnevezése .....	137
Műszaki adatok .....	137
Rendeltetésszerű használat .....	137
Biztonsági utasítások .....	137
Áramütés veszélye! .....	137
A szűrőszivattyú csatlakoztatása .....	138
A szűrőszivattyú üzembe helyezése .....	138
Javítás, karbantartás .....	138
Hibaelhárítás .....	138
Tudnivalók a hulladékkezelésről .....	138
Eredeti megfelelőségi nyilatkozat .....	139

Congratulations!

You have chosen to purchase a high-quality product. Familiarise yourself with the product before using it for the first time.

 **Read the following instructions for use carefully.**

Use the product only as described and only for the given areas of application. Store these instructions for use carefully. When passing the product on to third parties, please also hand over all accompanying documents. Carefully read, understand, and follow all instructions contained in this document before assembling and using the mini-pool.

These warnings, instructions, and safety guidelines cover some general risks associated with leisure activities in the water but they cannot cover all hazards and risks in all cases. Caution, common sense, and good judgement are required when engaging in any water activity. This information must be kept for later use.

The manufacturer's instructions must be complied with unless otherwise stipulated in other regulations and/or unless the manufacturer's instructions are contrary to existing provisions.

## Scope of delivery (fig. A)

- 1 x mini-pool (1)
- 1 x filter pump (2)
- 2 x hose for filter pump (3)
- 2 x perforated screen (4)
- 4 x clamp (5)
- 4 x clamp screw (6)
- 1 x hose adapter (7)
- 1 x repair kit and ventilation tube (8)
- 2 x plastic stopper (9)
- 1 x instructions for use

## Parts list

- Mini-pool (1) (fig. A)
- Inflation valve (1a) (fig. B)
- Valve cover for outflow (1b) (fig. B)
- 2-part outflow valve incl. plug (1c) (fig. B)
- Filter pump valve (1d) (fig. C)

## Technical data

### Pool:

Dimensions (inflated):

300 x 76cm (Ø x h)

Fill capacity: 3,618L



Date of manufacture  
(month/year): 12/2025

Number of people required for assembly:  
2 people

Minimum assembly time: 30min.

## Intended use

The product is designed as a mini-pool, which is to be set up on the ground and which has been constructed to withstand the internal pressure. The product is not suitable (not even in part) to be sunk into the ground.

## Symbols used



Warning! Never leave your child unattended – Risk of drowning.



Warning! No jumping.  
Risk of injury!



Warning!  
Wear personal flotation devices.



Warning! Do not tilt.



Please read carefully and retain for future reference.

## Safety instructions

The use of a mini-pool assembly kit assumes that it meets the safety provisions that are described in the maintenance instructions. Pay particular attention to safeguarding access to the mini-pool to prevent drowning and any other serious injuries, since children under the age of 5 may unexpectedly gain access, and when children are bathing they must be under uninterrupted adult supervision.



### Danger to life!

- Never allow children to play with packaging materials or the product unsupervised. Suffocation hazard!



### Safety of non-swimmers!

- A competent adult must provide constant, active, and attentive supervision of weak and non-swimmers at all times. (You are reminded that the greatest risk of drowning is among children under 5 years of age).
- When in use, designate a competent adult as a supervisor.
- Weak and non-swimmers should wear personal flotation devices whenever they enter the mini-pool.
- When the mini-pool is not being used or supervised, remove all play items from the pool and the pool area to prevent children from being attracted there.
- When the mini-pool is not being used or supervised, remove all play items and objects (e.g. chairs, large toys, etc.) that might give a child easy access to the mini-pool from the mini-pool area.



### Safety features

- It is recommended to set up a barrier (and secure all doors and windows, if any such exist) in order to prevent unauthorised access to the mini-pool.
- Personal protective equipment, barriers, pool covers, alarm systems, and similar security devices are sensible aids but they are not replacements for continuous and competent supervision by adults.



### Safety equipment

- It is recommended to keep rescue equipment (e.g. a lifebelt) close to the pool.
- Keep a functioning telephone and list of emergency numbers close to the mini-pool.



### Safe use of the mini-pool

- All users, especially children, are encouraged to learn how to swim.
- Learn first aid (cardiopulmonary resuscitation) and update your skills and knowledge regularly. This can make a life-saving difference in an emergency.
- Instruct all pool users, including children, about what to do in an emergency.
- Never jump into shallow water. This can lead to serious injury or death.
- Do not use the mini-pool under the influence of alcohol or medications that may impair the ability to use the pool safely.
- If pool covers are used, remove them completely from the water surface before entering the mini-pool.
- Always keep the water purified and hygienically safe to protect the users of the mini-pool from water-borne diseases. Consult the Instructions for Use for the guidelines on water purification.
- Keep chemicals (e.g. products for water purification, cleaning, or disinfection) out of the reach of children.
- The use and installation of electrical devices in the vicinity of the mini-pool must be in accordance with the national regulations.



### Risk of injury!

- Follow the instructions on the label.
- Do not bring any sharp or pointed objects with you.
- Protect the product from contact with any dubious liquids or acids. This may otherwise cause irreparable damage.
- Protect the product from excessive heat and cold! Be careful with lit cigarettes!
- Do not make any technical modifications to the product. Modifications of any kind compromise use of the product and nullify the warranty.
- Never use the product under the influence of alcohol, drugs, or medications.
- Under no circumstances should the inflated product be transported by vehicle.
- Do not use the product if there is a leak and is losing air.



### Avoiding material damage!

- Avoid contact with corrosive, sharp, or dangerous items, chemicals, or liquids. Should this nevertheless happen to occur, inspect the pool thoroughly for damage.

- **Warning!** Avoid using sunscreen and skin care products containing alcohol. Sunscreen and skin care products containing alcohol can cause the colour coating of PVC inflatables to peel. This can lead to stains on your body, your clothing, and other objects that come into contact.
- Keep the product away from fire and hot objects (e.g. lit cigarettes).
- All inflatables are susceptible to cold. For this reason never unfold and inflate the product at a temperature lower than 15 °C!
- Inflate the product's air chamber to a maximum operating pressure of 0.4 bar (5.8 psi).
- In the event that the air pressure increases in the hot sun, it must be balanced accordingly by letting out air. Open the valve and let out some air whenever the pressure is above 0.4 bar (5.8 psi).
- Make sure that the product, especially when inflated, does not come into contact with stones, gravel, or sharp objects and does not rub or scrape against anything as this can cause damage.
- Use only the correct pump adapter to insert into the valve. The valve may otherwise become damaged.
- Do not use a compressor to inflate the product.
- Do not over-inflate because you then risk tearing open the welded seams. Close the valve properly after inflating.
- Using auxiliary equipment not permitted for the mini-pool (e.g. ladders, covers, pumps, etc.) can lead to risk of injury or damage.
- Check the product for damage or wear before each use. The product may be used only when in good working order and condition!

## Selecting a location

**WARNING!** Mini-pools that are placed on uneven surfaces tend to leak, deform, or collapse, leading to material damage or serious bodily harm to those who are in or around the mini-pool!

**WARNING!** Personal injury hazard! Do not use sand when setting up. If the use of an "aid for levelling" is needed, it is highly likely your set-up location is unsuitable.

**WARNING!** Set the mini-pool up at a location where continuous supervision is possible in order to avoid the risk of small children drowning.

**WARNING!** Select your set-up location carefully because grass and other desirable plants growing underneath the product will die. In addition, be sure not to install the product on surfaces on which vigorous plants and weeds frequently grow because both can pierce through the product.

**WARNING!** The mini-pool must be within reach of a 230-240 volt mains connection protected by a circuit breaker operated by residual current (FI circuit breaker). The product must be set up at a minimum distance of 2 metres from the power source but no further than the length of the filter pump cord. Under no circumstances may an extension cable be used to extend the range for connection.

Comply with the following instructions before you set the product up.

1. Select a suitable surface that is firm, flat (no humps or mounds), and completely level. There may not be a slope of more than 3° at any point on the set-up site.
2. Make sure that the site is free from branches, stones, sharp-edged and other foreign objects so that the product does not become damaged.
3. Select a location where the product will not be beneath power cables or trees. Take care also that there are no underground pipes, supply lines, or cables on the site.
4. Insofar as possible, select a location where your product will be in direct sunlight. This will heat up the water in the pool.

## Assembling the mini-pool

**At least two people should assemble the product.**

You will need around 30 minutes just for the assembly, not including site preparation and filling up with water. Contact the Service Hotline if you have any questions or need assistance with the assembly.

Follow the individual assembly steps in the order indicated.

1. Select a smooth and clean surface with enough space to unpack the product. Check that all individual parts are present and in good order and condition.
2. When assembling the product for the second and subsequent times, you should inspect it for any possible damage, holes, and tears, and these should be sealed as described later.
3. It is recommended that you do not fill the mini-pool with groundwater, water obtained from drilling, or from wells: typically, such water contains organic substances contaminated with nitrates and phosphates. You are advised to fill the mini-pool with water from the public drinking water supply.

## Inflating the mini-pool

**WARNING!**

- Avoid inflating the air chambers too much because there is the risk of over-stretching the welded seams and even tearing them open.
- The operating pressure may increase in the sun. Balance out the operating pressure by letting out the air from the mini-pool.

- Use standard commercial foot pumps or double-stroke piston pumps with matching adapter attachments and pressure gauge to inflate the mini-pool.
- Do not use a compressor or compressed-air bottle to inflate the mini-pool. This can cause damage.
- Do not inflate the pool next to pointed or sharp objects or on rough or pebbly ground.
- Always inflate the air chamber fully.

**IMPORTANT!**

- Only open the valve to inflate and to let out air. It may otherwise become contaminated.
- The area around the valve must always be clean and dry.
- Make sure that no sand or other contaminants get into the valve.

**Important!**

**The optimal operating pressure for the air chamber is 0.4 bar (5.8 psi).**

1. Open the valve seal (1a) (fig. B).
2. Inflate the air chamber until the product is sufficiently firm. Make sure that the air chamber is positioned centrally over the mini-pool.

**Note:** The air chamber must feel firm to the touch but still give when pressed gently with the thumb. Do not inflate the air chamber too tightly, as it might burst or the seams could become damaged.

3. Close back the valve outlet.

## Filling the product with water

**WARNING!** If more than 2.5-5cm of water collects on one side before the middle has filled up, the mini-pool is standing unevenly and has to be positioned correctly. To do this, pull the outflow plug (1c) out and let the water drain off completely. Place the mini-pool in another even location.

1. Close the outflow plug (1c), screw the valve cover (1b) onto the outflow valve (1d) (fig. B), and close the filter pump valves (1d) with the plastic stoppers (9) on the inside of the mini-pool (fig. C). Fill the product with water slowly. Do not leave the product unattended while filling.

**Note:** The mini-pool automatically straightens up with the volume of water.

2. Once 2.5cm of water is spread uniformly over the floor of the mini-pool, smooth out the floor. Pull out the outer wall from the upper edge all around the floor of the pool.

## Impact of water quality

To keep the coating performing efficiently, and for aesthetic considerations, appropriate treatment procedures and/or recommendations of the pool manufacturer should be applied in a timely manner. Before applying cleaning products it is essential that you read the manufacturer's product instructions and instructions for use in order to check their compatibility with the top layer of the polyester skin. These products and procedures must correspond to the recommendations made herein.

Although the water used for filling generally comes from the public drinking water network, it can also come from a drill hole, tank, or well.

In such case, a regular analysis of the water, including physical-chemical analysis, is vital in order to verify the possible presence of any metals (iron, copper, manganese) that may have a negative impact on the top layer, as there is a risk that colour stains will form due to metal sulphides. An analysis is the basis for the approaches required in order to ensure good quality of water for bathing as well as stability of the top layer. This quality analysis of the water used for filling must be assessed and approved by the mini-pool manufacturer.

However, the tartaric stabilisation and/or the formation of metals must be avoided. It is recommended to use calcium sequestering agents (lime scale remover or descaler) and sequestering agents for metal ions for this purpose.

**WARNING!** Calcium sequestering agents (lime scale remover or descaler) and sequestering agents for metal ions often contain phosphorus or phosphorous bonding agents that can cause or promote the growth of algae and/or can have an influence on measurements (of free chlorine, redox potential) with online devices. For this reason, when measuring with online systems, preference should be given to ion exchangers and/or metal filters in the water line (before water runs into the pool).

The use of products and/or treatment processes must be validated by a professional, since irreversible damage could occur to the surface layer in particular combinations.

When disinfecting with the aid of products based on stabilised chlorine or of stabilisers only, the dosage recommended by the manufacturer (which should be in accordance with "EN 16713-3") must be applied. Renewing water after a purifier/purge filter must make it possible to prevent a concentration of cyanuric acid of more than 75mg/l.

Otherwise a reduction of (at least) 30% in the mini-pool volume is required so as not to damage the surface layer.

Follow the instructions provided by the manufacturer for winter storage. No shock disinfection may be performed shortly before covering up the mini-pool because within 8 hours of disinfecting there is a risk of chemical damage to the coating of the mini-pool.

## Accessibility

**WARNING!**  
Never leave your child unattended – Risk of drowning.

A competent adult must provide constant, active, and attentive supervision of weak and non-swimmers at all times. (You are reminded that the greatest risk of drowning is among children under 5 years of age).

Keep a telephone or another means of communication ready near the pool to give information to emergency services if needed.

Even when the pool is not in use the following steps must be considered:

- Make the mini-pool inaccessible to the extent possible (e.g. by locking doors, windows, and access routes to the swimming pool; and/or
- by installing a protective device; and/or
- by emptying the mini-pool.

## Disassembling the mini-pool

**WARNING!** When draining the water make sure that there are no children downstream and opposite the outflow. The water flow might carry the children away with it.

To store the product at season's end or for a lengthy period of non-use, proceed as follows:

1. Disconnect the filter pump (2) from the power source.
  2. Connect a piece of hose to the hose adapter (7) (fig. A) and screw it onto the open drain valve (1d) (fig. B).
  3. Position the other end of the hose piece so that the water can drain away safely.
- Note:** The hose adapter (7) (fig. A) must be screwed onto the drain valve (1d) (fig. B).
- Note: Please follow the local regulations regarding specific requirements for disposing of water from swimming pools.**
4. Disconnect the hoses of the filter pump (2) from the mini-pool.
  5. Open the valve (1a) to let the air escape. If necessary, use the ventilation tube (8) to allow the air to escape from the valve quickly.
  6. Let the mini-pool dry out completely. This is best done in the sun.
  7. Close all valves before folding up the mini-pool.

## Folding up the mini-pool (fig. F)

1. Fold the protruding sides inwards to form a rectangular shape.
2. Fold each half of the rectangle inwards to make a smaller rectangle.
3. Fold the ends backwards.
4. Coil the product up into a small rectangle.

## Care, storage, repairs, maintenance

### Care

**WARNING!**  
Do not use aggressive cleaning agents, brushes with metal bristles, or sharp-edged or metallic objects such as knives. Use only mild detergent.

**WARNING!** The purpose of the filter pump (2) included in delivery is to remove dirt and small particles from the water. However a consistent chemical water treatment is required for clean water free of algae and harmful bacteria. Ask a specialist retailer about materials to use, such as chlorine, shock treatments, algacides, and other chemicals.

**WARNING!** Never add chemicals to the mini-pool when people are inside. This can cause skin and eye irritations! Never add chemicals or substances to the mini-pool if you cannot verify their correct use. Ask a specialist retailer regarding what chemicals to use, their guidelines and instructions.

**WARNING!** Owners of mini-pools are required to test the water regularly to determine the pH and chlorine levels in the water and to make adjustments when necessary. Ask a specialist retailer about suitable test kits and their instructions for use.

**WARNING!** Failure to comply with these maintenance instructions can seriously endanger the health of bathers, especially that of children.

When the mini-pool is in use its filter system should be in operation long enough each day for the total water volume to be recycled completely at least once (approx. 4-5 hours).

In order to guarantee the adequate cleanliness and hygiene of the water in the mini-pool throughout the whole season, comply with the following instructions:

1. Correct and continuous use of basic chemical products for swimming pools is required in order to maintain an appropriate pH level in the water of the mini-pool. Moreover, the use of such chemicals prevents the growth of harmful bacteria and algae in the water and supports the filter pump in keeping your water clean. The following chemicals are suitable for your mini-pool:

- Chlorine in the form of tablets, granules, or liquid: Disinfects the mini-pool water and prevents the growth of algae.
- Chemicals that control the pH level: Serve to correct the pH level and make the water either more or less acidic.
- Algacides: Are used to destroy algae.
- "Shock treatment" (super-chlorination): Eliminates certain organic and other combined compounds that impair the clarity of the water. Ask a specialist retailer about the use of specific chemicals. State the nominal filled volume of your mini-pool and give them a water sample, if asked. They can best advise you regarding suitable chemicals, suitable amounts of chemicals, and effective use.

2. Chlorine may never come into direct contact with the cladding of the mini-pool until it is first completely dissolved. Chlorine in the form of tablets or granules must first be dissolved in advance in a bucket filled with water before it is added to the water of the mini-pool. Liquid chlorine must be added to the mini-pool water slowly and uniformly over various areas.

**Danger!** Never pour water onto chemicals. Add the chemicals to the water. Never mix separate chemicals. Add them to the water separately so that the first chemical has dissolved completely and spread before you add the second.

3. When temperatures are high, clean the mini-pool several times each week to limit algae formation manually. Ask a specialist retailer about what cleaning agents to use, e.g. pool-floor suction cleaners, nets, brushes, etc.

4. Ask a specialist retailer about purchasing a test kit to check the pH level.

**Note:** An excessive concentration of chlorine, as well as low (acidic) pH levels, can damage the mini-pool cladding and immediate remedial steps are required if the test result indicates either of the two conditions.

5. Inspect the filter pump cartridge every two weeks (or more frequently if the mini-pool is used frequently). Clean or replace it when necessary, e.g. if it is no longer white. Initially, it can be hosed down with a water hose. If it is still no longer white, it must be replaced.

Checking regularly maintains the effectiveness of the filter pump.

6. Make sure that the mini-pool does not overflow by accident because of rain or any other precipitation, whenever it has water in it. Otherwise, the mini-pool may become damaged. Reduce the water level immediately.

## Storage

### WARNING!

If the product is stored improperly, there is the risk of mildew forming.

If you live in a climate zone in which the mini-pool is not used throughout the year, it is very strongly recommended to drain out the water, clean it thoroughly, let it dry, and store it in a protected location outside the season.

- Store the product in a clean, well-ventilated, and dry place away from direct sunlight where it is not exposed to wide variations in temperature.
- Store the product in a location that is inaccessible to children and securely locked.
- Do not place any heavy or sharp-edged objects on the product.
- Inspect the product after lengthy storage for signs of wear or ageing.

## Repairs

### WARNING!

Check the mini-pool for loss of pressure, holes, and tears before use each time.

If the mini-pool is losing air, this may be because of a leak on the valve, a defective valve, or a leak in the mini-pool.

When there is more serious damage do not perform repairs yourself under any circumstances.

You can repair minor damage with the repair kit (8) supplied.

### Important!

After repairing do not fill the product for 20 minutes! Do not use the patch for leaks or holes on the seam.

1. Clean the area around the leak thoroughly. The area must be dry and free from grease.
2. Cut out a piece of the repair material that is big enough for its edges to overlap the damaged area by about 1.3cm.
3. Peel the patch off the paper, place it on the damaged area and press tight.

### Leaks

Use only appropriate adhesives to repair leaks on the mini-pool (1). Repairs made with unsuitable adhesives can lead to further damage!

**You can obtain suitable adhesives from a specialist retailer.**

**Note:** You can repair small areas (smaller than 2mm) with the adhesive just by applying the adhesive directly to the area. For larger areas (more than 2mm) proceed as follows:

1. Let the air out of the pool (1) completely.
2. Clean the area for repair thoroughly.
3. Dry the cleaned area.
4. Take one of the patches and trim a piece that covers the damaged area and overlaps by 1.5cm on all sides.

5. Press the patch down firmly on the leak area with a soft object. Be sure to work on an even surface without wrinkles or folds. Gently remove any air bubbles with a rounded object, working from the inside towards the outside.

6. Allow the patch to dry for at least 12 hours after repair.

**Important: Check that the repaired area is waterproof before you fill the mini-pool with water after repair. When there is very serious damage do not perform repairs yourself under any circumstances. Take the mini-pool to a specialist workshop for repair.**

## Maintenance

The owner is primarily responsible for the maintenance of the mini-pool and maintenance of the accessories.

The following should be avoided:

- overdoses of water treatment agents other than those indicated in EN 16713- 3 as well as their direct contact with the top layer (since this can lead to irreversible discolouration);
- mechanical impacts (e.g. falling blunt objects such as sunshades, garden chairs, diving equipment, etc.) can cause dents or deep scratches on the top layer;
- unusual rubbing together of two surfaces;
- contact over a long period of oxidisable metal objects or organic materials with the top layer.

The water line is particularly susceptible to deposits such as lime, metals, or other greasy products (sun lotion) that may be deposited on the top layer. Regular maintenance of the water line is recommended to prevent these deposits getting inside the top layer and making cleaning impossible.

Regular and careful maintenance should be performed using appropriate products that do not scour and are compatible with the top layer. Never use cleaning products that are not intended for swimming pools (household cleaners) and/or abrasive cleaning agents.

## Disposal



Dispose of the product and packaging materials in accordance with current local regulations. Store the packaging materials (foil bags, for example) out of the reach of children. For further information about disposal of the product no longer needed, contact your local council. Dispose of the product and the packaging in an environmentally friendly manner.



The Recycling Code distinguishes different materials to be returned for recycling. The Code consists of the recycling symbol for the recycling process and a number that identifies the material.

## Notes on the guarantee and service handling

The product was produced with great care and under continuous quality control. DELTA-SPORT HANDELSKONTOR GmbH gives private end customers a three-year guarantee on this product from the date of purchase (guarantee period) in accordance with the following provisions. The guarantee is only valid for material and manufacturing defects. The guarantee does not cover parts that are subject to normal wear and tear and that are thus considered wear parts (e.g. batteries) and it does not cover fragile parts such as switches or parts that are made of glass.

Claims under this guarantee are excluded if the product has been used incorrectly, improperly, or contrary to the intended purpose, or if the provisions in the instructions for use were not observed, unless the end customer proves that a material or manufacturing defect exists that was not caused by one of the aforementioned circumstances.

Claims under the guarantee can only be made within the guarantee period by presenting the original sales receipt. Please therefore keep the original sales receipt. The guarantee period is not extended by any repairs carried out under the guarantee, under statutory guarantees, or as a gesture of goodwill. This also applies to replaced and repaired parts.

If you wish to make a claim please first contact the service hotline mentioned below or contact us by e-mail. If there is a guarantee case, then the product will be repaired or replaced free of charge to you or the purchase price will be refunded, depending on our choice. There are no further rights from the guarantee.

Your legal rights, in particular guarantee claims against the respective seller, are not limited by this guarantee.

IAN: 507666\_2507

Ⓜ GB Service Great Britain  
Tel.: 0800 404 7657  
E-Mail: [deltasport@lidl.co.uk](mailto:deltasport@lidl.co.uk)

Ⓜ IE Service Ireland  
Ⓜ NI Tel.: 1800 101010  
E-Mail: [deltasport@lidl.ie](mailto:deltasport@lidl.ie)

Ⓜ MT Service Malta  
Tel.: 80062230  
E-Mail: [deltasport@lidl.com.mt](mailto:deltasport@lidl.com.mt)

## Discolourations and their possible causes

Despite using high-performance materials and taking into consideration all of the aforementioned precautions, unusual stains may appear because of ageing. It is important to remember that the top layer gradually becomes discoloured because of ageing and the effects of UV rays.

The following may cause accelerated discolouration:

- use of unsuitable products and procedures for water preparation that do not match the manufacturer's recommendations;
- excessive mechanical impact (tidal swimming pools, floating layers of ice, automatic cleaners, and brushes, etc.);
- high water temperature;
- impact of the materials and the manufacturing process.

Sometimes a slight difference in colour appears between the areas that are immersed in the water and the areas that lie above the surface of the water. This is quite normal.

## Stains and their possible causes

Because of the many influencing factors, such as those mentioned above, it is extremely difficult to determine what causes stains. Stains that occur above the waterline are rarely deep in the top layer.

The following table shows the possible causes of stains once the swimming pool is in normal operation. To find the possible causes a sensible approach is to implement the measures described in the following record sheet: If these are unsuccessful, possible influences of the manufacturing process may be involved.

Types of stain	Possible cause	Possible solution
Whitish stains on the floor of the swimming pool.	Wrong water preparation	Stains are irreversible and cannot be repaired.
	Decomposition of organic substances (humus, twigs, leaves) that are in direct contact with the top layer. The effect is more considerable when there has been contact over a longer period of time.	
Whitish stains on the floor of the swimming pool and on the walls.	Excessive concentration of chemical products.	Stains are irreversible and cannot be remedied.
Whitish stains at the waterline	Lime-scale deposits	These deposits can be prevented by using calcium sequestering agents and by maintaining the pH level balance. Cleaning is possible before placement by using a suitable product, solvent-free and non-abrasive, while taking care not to scratch the layer. Control the water hardness regularly to reduce this effect e.g. with a pre-installed ion exchanger.
	unsuitable chemicals and/or abrasives	Irreversible and untreated milky or bleached areas
	Presence of algae	
	Decomposition of organic substances (leaves, dirt, vegetation)	This can be prevented by regular maintenance of the swimming pool (cleaning).
	Use of copper sulphate in pure or mixed form and application of the Cu/Ag process	Irreversible. These products are not allowed in this type of swimming pool.
	unintentional presence of oxidisable metal parts (metal deposits.)	
		Earthing <sup>a</sup> the swimming pool: Earthing the water in the swimming pool can reduce this effect. Earthing must be via a different ground rod than the one for the security of the house. This functional earthing will merely permit leakage currents to be dissipated so as to limit the electrical charge of the pool water.
	Migration of metal through the top layer (cobalt-based gel layer)	
	Presence of metal ions (copper, iron, manganese) in excessive concentrations and dark, insoluble metal sulphides	The use of metal ion sequestering agents is recommended to prevent high concentrations of metal ions that may contribute towards the formation of permanent staining on the top layer of the swimming pool. <sup>b</sup>

Types of stain	Possible cause	Possible solution
Whitish stains at the waterline	Suntan lotions and cosmetics that float on the surface of the water, combustion of hydrocarbons from wood or charcoal fire, car exhausts, aeroplane exhausts, or any other pollution from the immediate vicinity or more distant surroundings of the swimming pool.	
Green stains	Since they are organic in origin, these stains only occur when living organisms are present (algae, fungi, etc.) and may be related to a significant disturbance in the balance of the water preparation.	See operating instructions and tips of the swimming pool manufacturer, for the filter unit or chemicals.
Pink stains	These are generally found on seal parts and caused by bacteria that grow on components of these plastic parts and may be related to the water preparation. If PHMB is used for disinfection in the presence of copper, there is a risk of pink stains forming.	
Yellow stains	Presence of pollen or red algae, agricultural work, greasy products (suntan lotion or cosmetics), organic remnants (decomposition of plants) or dirt	
	some calcium compounds, which are used in chemical products (pebble-shaped), tablets	
	When the water in the swimming pool is prepared with bromine, the combination of a higher dosage than recommended by the manufacturer and a pH level lower than 6.9 can cause stains on the top layer (from yellow to brown).	In most cases these stains are irreversible.
	Shock disinfection with an oxidising agent can lead to the formation of gas that burns the swimming pool surface where it is not in contact with water.	It is important to react as soon as the stains appear. The manufacturer of the swimming pool is to be informed who will give instructions on how to proceed depending on the type of stains.
<p><sup>a</sup> <b>WARNING:</b> Earthing the swimming pool promotes the corrosion of metal parts. When no electrical current reaches the swimming pool, no earthing is needed - see DIN VDE 0100-702.</p> <p><sup>b</sup> <b>WARNING:</b> Calcium sequestering agents often contain phosphorus or phosphorous bonding agents that can cause or increase the growth of algae and/or can affect measurements (of free chlorine, redox potential) with online devices. For this reason, when measuring with online systems, preference should be given to ion exchangers and/or metal filters in the water line (before water runs into the pool).</p>		

## **FILTER PUMP**

---

GB IE NI MT

### **FILTER PUMP**

Original operating instructions

## Parts list

Filter pump (2) (fig. D)  
Air release valve (2a)  
Sealing ring for air release valve (2b)  
Filter housing cover holder (2c)  
Filter housing cover (2d)  
Filter pump cartridge (2e)  
Filter housing rubber seal (2f)  
Mains cord (2g)  
Inlet (2h)  
Outlet (2i)  
O-ring (2j)  
Filter housing (2k)  
Hose for filter pump (3) (fig. C)  
Perforated screen (4) (fig. C)  
Clamp (5) (fig. C)  
Clamp screw (6) (fig. C)  
Plastic stopper (9) (fig. C)

## Technical data

Use only this pump for this mini-pool.

Model: 53011A, 12V, 50Hz, 25W,

Maximum

IPX7

Flow rate: 1,200 L/h

Pump power-supply unit:

Stermay HT-53011A-1

IP 65

Plug IP 44

Primary: 230-240V ~ 50 Hz

Secondary: 12V ~, 3000mA, 36VA, 0.83PF

 = Protection Level II

Manufacturer: Dong Guan Hua Tao  
Metal&Plastic Products Co., Ltd.  
No.2 YanHe East Road, Xia Bian Avenue,  
Chang An Town, DongGuan City,  
GuangDong Province

Importer: DELTA-SPORT Handelskontor  
GmbH

Wragekamp 6, 22397 Hamburg  
Germany

**UK CA** UK Conformity Assessed  
Delta-Sport Handelskontor  
GmbH hereby declares that this  
product meets the following basic re-  
quirements, as well as other important  
regulations:

Electromagnetic Compatibility Regula-  
tions 2016

The Restriction of the Use of Certain  
Hazardous Substances in Electrical and  
Electronic Equipment Regulations 2012  
Supply of Machinery (Safety) Regula-  
tions 2008

**CE** Delta-Sport Handelskontor  
GmbH hereby declares that this  
product meets the following basic  
requirements, as well as other impor-  
tant regulations:

2014/30/EU - EMC Directive

2011/65/EU - RoHS Directive

2006/42/EC - Machinery Directive

## Intended use

The filter pump is for cleaning and  
maintenance of the water quality and  
may be connected only to the mi-  
ni-pools provided. The mini-pool and  
the filter pump have been developed for  
private use in the leisure sector.

## Safety instructions

- This product can be used by children above the age of 8 and by people with reduced physical, sensory, or mental capacities or by those lacking experience and knowledge provided they are supervised or have been instructed in the safe use of the product and understand the risks involved. Children may not play with the product. Cleaning and user maintenance may not be performed by children without supervision.

- **WARNING!** Use only the 53011A pump included in delivery and supplied by the manufacturer: Dong Guan Hua Tao Metal&Plastic Products Co., Ltd.
- **WARNING!** Inspect all clamps and accessories before starting the pump.
- **WARNING!** Do not bury the power supply cord. Place the power supply cord where it cannot be damaged by lawnmowers, hedge trimmers or other devices.
- **WARNING!** Do not use the filter pump to empty the pool. The pump may be used only on an erectable pool, not on one that has been sunk into the ground.
- **WARNING!** Power supply cord and input cable are not interchangeable. Should the power supply cord or the input cable become damaged, the power-supply unit or pump must be disposed of.
- **WARNING!** Pump and adapter may not be installed at locations where they may be subject to flooding or where there is no suitable power outlet available.
- **WARNING!** Make sure that the external power outlet is protected with a residual-current-operated circuit breaker (FI/RCD) with a maximum trip current of 30 mA.
- **WARNING!** The filter pump must be attached to a stable base with screws before it is switched on.

- **WARNING!** Take care that the filter pump motor does not overheat. Ensure that the pump is always full of water so that it does not operate when empty. Incorrect use can lead to overheating and subsequent damage due to the motor burning out.
- **WARNING!** If air remains in the system, this makes the pump work faster and leads to damage. Switch the filter pump off and open the air release valve (2a) slightly to allow all air to escape from the hose and the filter pump.
- **WARNING!** The pump must be supplied via a residual-current-operated protective device with a rated differential current of not more than 30 mA.
- **WARNING!** The power-supply unit should be installed at least 2m away from the mini-pool. The mains plug should be located 3.5m away from the pool.
- **WARNING!** The pump should be firmly anchored to the ground to prevent it from possibly tipping over. Ask a specialist retailer regarding what screws or bolts to use.

### Risk of electrical shock!

- Defective electrical installation or too high a mains current can lead to electrical shocks. Connect the pump only to an easily accessible power plug so that you can quickly disconnect it from the mains supply in case of a failure.
- Connect the pump only to a correctly installed shock-proof socket and then only if the supply voltage of the socket matches the information on the product label.
  - The pump may not be used when people are in the water.
  - Do not operate the pump if it shows visible signs of damage or if the power cord and/or power plug is defective.
  - If the power cord to the pump is damaged, the pump must be disposed of.
  - Do not open the housing. Entrust repairs to professionals. Contact a specialist workshop. In the event of repairs being made independently (by the owner or by a third party) improper connections, or incorrect operation, liability and warranty claims are excluded.
  - Only parts matching the original equipment data can be used in repairs.
  - This pump contains electrical and mechanical parts that are indispensable to protect against potential hazards.
  - Do not immerse the pump, power cord, or power plug in water or other fluids.
  - Never touch the power plug with wet hands.
  - Never pull the power plug out of the socket by the power cord; always hold the power plug instead.

- Never use the power cord to carry the product.
- Keep the pump, power plug, and power cord away from open flame and hot surfaces.
- Place the power cord so that no one can trip over it.

## Connecting the filter pump

1. Assemble the mini-pool completely and fill it with water.
2. Remove all parts of the filter pump (2) and hoses (3) from the packaging.
3. Set up the filter pump so that it stands 20cm to 1m below the water level.

**Note:** The filter pump must be mounted on an even and stable base. On the bottom of the filter pump there are drill holes for appropriate assembly materials (not included in delivery).

4. Place the filter pump cartridge (2e) in the filter housing (2) (fig. D). Ensure that the filter pump cartridge is located fully in the filter housing.
5. Place the filter housing rubber seal (2f) on the filter housing (fig. D).
6. Place the filter housing cover (2d) on the filter housing (fig. D).
7. Tighten the filter housing cover by turning clockwise.
8. Connect the first hose of the filter pump (3) to the inlet (2h) of the filter pump with the aid of the clamp (5) and the clamp screw (6) (fig. C).
9. Connect the other end of the hose to the mini-pool's lower hose connection (1d) (fig. C).
10. Turn the air release valve (2a) slowly one to two rotations anticlockwise.
11. Connect the second hose to the mini-pool's upper hose connection (1d) and to the outlet (2i) of the filter pump.

## Operating the filter pump

1. Make sure that the mini-pool (1) is completely full of water and that the filter pump (2) has been set up at a suitable location.
2. Remove the plastic stopper (9) from the filter pump valve (1d) on the inside of the mini-pool (fig. C). Insert the perforated sieves (4) here.
3. When water flows into the filter pump, trapped air is able to escape via the air release valve (2a).
4. Then close the air release valve slowly by turning clockwise.
5. Connect the mains cord (2g) to a suitable power outlet and let the filter pump run until the water is sufficiently clean.

## Repairs, maintenance

Before each maintenance disconnect the power supply from the filter pump (2). Do not place the filter pump in tall grass as this may lead to overheating. Should you detect any damage or defects in the filter pump, take it to a specialist workshop for repair or else replace it with a new one. Do not make any technical modifications to the product. Do not use solvents to clean the filter pump.

1. Disconnect the mains cord (2g) from the power supply completely.
2. Detach the filter housing cover (2d) and its cover holder (2c) by turning it anticlockwise.
3. Clean the filter pump cartridge (2e) and if need be replace it with a new one.
4. Check the inside of the filter housing (2k). If there are dirt or deposits inside, rinse them out with clear water.
5. Reassemble all parts and plug in the mains cord again.

## Troubleshooting

1. The filter pump does not work.
  - Check for burnt or tripped fuses, check for loose electrical wiring.
  - Inspect the motor. If the motor is overheated or overloaded, switch the device off. Let the motor cool down.
  - Consult a specialist.
2. The motor runs but little or no water is being pumped.
  - Check for blockages in the inlet or outlet hose inside the pool walls.
  - Tighten the hose clamps, inspect the hose for damage, and check the water level in the pool.
  - Clean the filter pump cartridge more frequently. Use a garden hose to do so.
  - Replace the filter pump cartridge.
  - Consult a specialist.
3. The filter pump no longer draws water.
  - Make sure that the water level in the pool with the pump switched off is at least 5cm above the suction port.
  - Make sure that the extraction hose is in good order and condition.
  - Check the filter pump cartridge for soiling; clean it when necessary. Use a garden hose for this.
  - Consult a specialist.
4. The filter pump is not cleaning the water.
  - Set correct chlorine content and pH value.
  - Replace or clean the filter pump cartridge. Use a garden hose to do so.
  - Check the filter cartridge for damage and replace if necessary.
  - Run the pump for a good while.
  - Remove dirt from the screens in the pool wall.
  - Consult a specialist.

## Disposal



The accompanying symbol indicates that this device complies with Directive 2012/19/EU. This

directive indicates that you may not dispose of this device along with basic household waste at the end of its useful life and instead must hand it in to specifically designated collection sites, valuable substance collection stations, or waste disposal facilities. Look after the environment and dispose of waste properly.

Batteries may not be disposed of with household waste. They may contain toxic heavy metals and are subject to hazardous waste treatment. The chemical symbols of the heavy metals are as follows: Cd = cadmium, Hg = mercury, Pb = lead. Therefore, dispose of used or defective batteries at a municipal collection point in accordance with EU Regulation 2023/1542.



For further information about disposal of the product no longer needed, contact your local council. Dispose of the product and the packaging in an environmentally friendly manner. Store the packaging materials (foil bags, for example) out of the reach of children.



Note the label on the packaging materials when separating waste, as these are labelled with abbreviations (a) and numbers (b) with the following meaning: 1-7: plastics / 20-22: paper and cardboard / 80-98: composite materials. The product and the packaging materials can be recycled, dispose of them separately for better treatment of waste.

# Original Declaration of Conformity



DELTA-SPORT HANDELSKONTOR GMBH | Wragekamp 6 | 22397 Hamburg | Germany

DELTA-SPORT HANDELSKONTOR GMBH  
Wragekamp 6  
22397 Hamburg  
Germany  
+49 (0) 40 527 310 0  
info@delta-sport.com  
www.delta-sport.com

## Original Declaration of Conformity

We,  
Delta-Sport Handelskontor GmbH

declare that this Declaration of Conformity is issued under sole responsibility of the manufacturer.

**IAN:** 507666  
**Model No.:** 53011A  
**Product(s):** Filter pump

The aforementioned product meets the requirements of the following directives and standards:

Directive/Requirement	Harmonised standards
EMC 2014/30/EU	EN IEC 55014-1:2021; EN IEC 55014-2:2021; EN IEC 61000-3-2:2019+A1:2021+A2:2024; EN 61000-3-3:2013+A1:2019+A2:2021
RoHS 2011/65/EU	EN 62321-1:2013
Machinery Directive 2006/42/EC	EN IEC 60335-2-41:2021+A11:2021; EN 60335-1:2012+A11:2014+A13:2017+A1:2019+A14:2019+A2:2019 +A15:2021+A16:2023; EN 62233:2008

The aforementioned product conforms to Directive 2011/65/EU of the European Parliament and Council of 8th June 2011, on the restriction of the use of certain hazardous substances in electrical and electronic equipment. Sole responsibility for this Declaration of Conformity rests with the manufacturer.



Hamburg, August 11, 2025  
Place, Date

Benjamin Struve (Director Global  
Quality Management)  
Name, Position

**Geschäftsführung**

Stefan Schröder  
Philip Kahl  
Sebastian Richter

Handelsregister Hamburg  
HRB 96603  
VAT-No.: DE134895841  
St-Nr.: 50/714/00311

**Bankverbindung**

DZ Bank AG  
Nord LB

**Konto | Account**

USD 03 00 14 34 50  
EUR 00 00 14 34 50  
USD 18 00 02 61 18  
EUR 15 17 98 30 3

**IBAN**

DE66 2006 0000 0300 1434 50  
DE31 2006 0000 0000 1434 50  
DE36 2505 0000 1800 0261 18  
DE27 2505 0000 0151 7983 03

**SWIFT | BIC**

GENO DE FF 200  
NOLA DE 2H XXX

Herzlichen Glückwunsch!  
Mit Ihrem Kauf haben Sie sich für einen hochwertigen Artikel entschieden. Machen Sie sich vor der ersten Verwendung mit dem Artikel vertraut.

 **Lesen Sie hierzu aufmerksam die nachfolgende Gebrauchsanweisung.**

Benutzen Sie den Artikel nur wie beschrieben und für die angegebenen Einsatzbereiche. Bewahren Sie diese Gebrauchsanweisung gut auf. Händigen Sie alle Unterlagen bei Weitergabe des Artikels an Dritte ebenfalls mit aus. Vor der Montage und der Benutzung des Mini-Pools müssen sämtliche Informationen in dieser Anleitung sorgfältig gelesen, verstanden und befolgt werden. Diese Warnhinweise, Anleitungen und Sicherheitsrichtlinien umfassen einige allgemeine Risiken in Bezug auf Freizeitbeschäftigung im Wasser, sie können jedoch nicht sämtliche Risiken und Gefährdungen in allen Fällen behandeln. Bei jeglicher Aktivität im Wasser ist es geboten, Vorsicht, gesunden Menschenverstand und gutes Urteilsvermögen walten zu lassen. Diese Angaben müssen für die spätere Nutzung aufbewahrt werden. Den Anweisungen des Herstellers ist Folge zu leisten, sofern in anderen Regeln nichts anderes festgelegt ist und/oder die Herstelleranweisungen nicht bestehenden Vorschriften entgegenstehen.

## Lieferumfang (Abb. A)

- 1 x Mini-Pool (1)
- 1 x Filterpumpe (2)
- 2 x Schlauch für Filterpumpe (3)
- 2 x Lochsieb (4)
- 4 x Schelle (5)
- 4 x Schellenschraube (6)
- 1 x Schlauchadapter (7)
- 1 x Reparatur-Set und Entlüftungsröhrchen (8)
- 2 x Kunststoffstopfen (9)
- 1 x Gebrauchsanweisung

## Teilebezeichnung

- Mini-Pool (1) (Abb. A)
- Aufblasventil (1a) (Abb. B)
- Ventilabdeckung für Abfluss (1b) (Abb. B)
- 2-teiliges Ablassventil inkl. Stöpsel (1c) (Abb. B)
- Filterpumpenventil (1d) (Abb. C)

## Technische Daten

### Pool:

Maße (luftbefüllt): 300 x 76 cm (Ø x H)  
Füllvolumen: 3.618 l

 Herstellungsdatum  
(Monat/Jahr): 12/2025

Anzahl der Personen, die zum Aufbau erforderlich sind: 2 Personen  
Aufbauzeit [min]: 30 min.

## Bestimmungsgemäße Verwendung

Der Artikel ist als Mini-Pool konzipiert, der auf dem Boden aufgestellt wird und so ausgeführt wurde, dass er dem Innendruck standhält. Der Artikel ist nicht dafür geeignet (auch nicht teilweise), in den Boden eingelassen zu werden.

## Verwendete Symbole



Achtung! Lassen Sie Ihr Kind niemals unbeaufsichtigt – Gefahr durch Ertrinken.



Achtung! Nicht springen. Verletzungsgefahr!



Achtung! Persönliches Auftriebsmittel tragen.



Achtung! Nicht schräg stellen.



Bitte sorgfältig lesen und für späteres Nachschlagen aufbewahren.

## Sicherheitshinweise

Die Verwendung eines Mini-Pool-Bausatzes setzt voraus, dass er mit den Sicherheitsvorschriften übereinstimmt, die in der Betriebs- und Wartungsanleitung beschrieben sind. Um ein Ertrinken oder ernsthafte Verletzungen zu verhindern, wird besondere Aufmerksamkeit darauf gerichtet, den Zugang zum Mini-Pool zu sichern, da sich Kinder unter 5 Jahren unerwartet Zugang zum Mini-Pool verschaffen können, und beim Baden sind die Kinder ununterbrochen von einer erwachsenen Aufsichtsperson zu beaufsichtigen.



### Lebensgefahr!

- Lassen Sie Kinder niemals unbeaufsichtigt mit dem Verpackungsmaterial. Es besteht Erstickungsgefahr!



### Sicherheit von Nichtschwimmern!

- Es ist jederzeit eine ständige, aktive und wachsame Beaufsichtigung schwacher Schwimmer und Nichtschwimmer durch eine sachkundige erwachsene Aufsichtsperson erforderlich (es wird daran erinnert, dass das größte Risiko des Ertrinkens bei Kindern unter fünf Jahren besteht).
- Es wird eine sachkundige erwachsene Person bestimmt, die das Becken überwacht, wenn es benutzt wird.
- Schwache Schwimmer oder Nichtschwimmer sollten persönliche Schutzausrüstung tragen, wenn sie in den Mini-Pool gehen.

- Wenn der Mini-Pool nicht benutzt oder überwacht wird, werden sämtliche Spielsachen aus dem Mini-Pool und seiner Umgebung entfernt, um zu verhindern, dass Kinder davon angezogen werden.
- Wenn der Mini-Pool nicht benutzt oder überwacht wird, werden sämtliche Spielsachen oder Gegenstände (z. B. Stühle oder große Spielzeuge usw.), die einem Kind leichten Zugang in den Mini-Pool ermöglichen könnten, aus der Umgebung des Mini-Pools entfernt.



### Sicherheitsvorrichtungen

- Es wird empfohlen, eine Absperrung zu errichten (und sämtliche Türen und Fenster zu sichern, sofern zutreffend), um unberechtigten Zutritt zum Mini-Pool zu vermeiden.
- Persönliche Schutzausrüstung, Absperrungen, Beckenabdeckungen, Alarmanlagen oder ähnliche Sicherheitsvorrichtungen sind sinnvolle Hilfsmittel, ersetzen jedoch keine ständige und sachkundige Überwachung durch erwachsene Personen.



### Sicherheitsausrüstung

- Es wird empfohlen, Rettungsausrüstung (z. B. einen Rettungsring) in der Nähe des Beckens aufzubewahren.
- Ein funktionierendes Telefon und eine Liste von Notrufnummern werden in der Nähe des Mini-Pools aufbewahrt.



### Sichere Nutzung des Mini-Pools

- Sämtliche Nutzer, insbesondere Kinder, werden dazu ermuntert, schwimmen zu lernen.
- Erste Hilfe (Herz-Lungen-Wiederbelebung) erlernen und diese Kenntnisse regelmäßig auffrischen. Das kann bei einem Notfall einen lebensrettenden Unterschied ausmachen.
- Sämtliche Beckenbenutzer, einschließlich Kinder, anweisen, was in einem Notfall zu tun ist.
- Niemals in flaches Wasser springen. Das kann zu schweren Verletzungen oder zum Tode führen.
- Den Mini-Pool nicht benutzen, wenn man unter dem Einfluss von Alkohol oder Medikamenten steht, welche die Fähigkeit zur sicheren Nutzung des Beckens beeinträchtigen können.
- Wenn Beckenabdeckungen verwendet werden, diese vor dem Betreten des Mini-Pools vollständig von der Wasseroberfläche entfernen.
- Die Nutzer des Mini-Pools werden vor durch das Wasser verbreiteten Krankheiten geschützt, indem das Wasser stets aufbereitet und hygienisch unbedenklich gehalten wird. Die Richtlinien zur Wasseraufbereitung in der Gebrauchsanleitung werden zu Rate gezogen.

- Chemikalien (z. B. Produkte für die Wasseraufbereitung, Reinigung oder Desinfektion) außerhalb der Reichweite von Kindern aufbewahren.
- Die Verwendung und Installation von elektrischen Geräten in der Umgebung von Mini-Pools muss den nationalen Vorschriften entsprechen.

### **Verletzungsgefahr!**

- Beachten Sie die Angaben auf dem Typenschild.
- Führen Sie keine scharfkantigen oder spitzen Gegenstände mit.
- Schützen Sie den Artikel vor dem Kontakt mit bedenklichen Flüssigkeiten oder Säuren. Ansonsten können irreparable Schäden entstehen.
- Schützen Sie den Artikel vor Hitze und Feuer! Vorsicht mit glühenden Zigaretten!
- Nehmen Sie keine technischen Änderungen an dem Artikel vor. Änderungen jeder Art gefährden die Nutzung und führen zum Erlöschen der Gewährleistung.
- Benutzen Sie den Artikel niemals unter Einfluss von Alkohol, Drogen oder Medikamenten.
- Den Artikel auf keinen Fall im aufgeblasenen Zustand auf Fahrzeugen transportieren.
- Benutzen Sie den Artikel nicht, wenn er ein Leck hat und Luft verliert.

### **Vermeidung von Sachschäden!**

- Kontakt mit ätzenden, spitzen oder gefährlichen Gegenständen, Chemikalien oder Flüssigkeiten vermeiden. Sollte dies dennoch passieren, prüfen Sie das Becken gründlich auf Beschädigungen.
- Achtung! Vermeiden Sie die Verwendung von alkoholhaltigen Sonnenschutz- und Hautpflegemitteln. Alkoholhaltige Sonnenschutz- und Hautpflegemittel können die Farbbeschichtung von PVC-Aufblasartikeln ablösen. Das kann zu Abfärbungen auf Ihrem Körper, Ihrer Kleidung oder anderen, sich in Kontakt befindenden Gegenständen führen.
- Halten Sie den Artikel von Feuer und heißen Gegenständen (wie z. B. glühenden Zigaretten) fern.
- Alle Aufblasartikel sind kälteempfindlich. Den Artikel daher nie unter einer Temperatur von 15 °C auseinanderfallen und aufpumpen!
- Pumpen Sie die Luftkammer des Artikels auf einen Betriebsdruck von maximal 0,4 bar (5,8 psi) auf.
- Falls der Luftdruck in der prallen Sonne zunimmt, muss dieser durch Ablassen der Luft entsprechend ausgeglichen werden. Öffnen Sie das Ventil und lassen Sie etwas Luft ab, wenn der Druck über 0,4 bar (5,8 psi) liegt.

- Achten Sie darauf, dass der Artikel – besonders im aufgepumpten Zustand – nicht mit Steinen, Kies oder spitzen Gegenständen in Berührung kommt und nirgends scheuert oder schleift, da ansonsten Beschädigungen auftreten können.
- Nur geeigneten Pumpenadapter in das Ventil einstecken. Andernfalls kann das Ventil beschädigt werden.
- Verwenden Sie keinen Kompressor, um den Artikel aufzupumpen.
- Nicht zu prall aufpumpen, da ansonsten die Gefahr besteht, dass die Schweißnähte aufreißen. Das Ventil nach dem Aufpumpen gut verschließen.
- Die Verwendung von Zusatzeinrichtungen, die nicht für den Mini-Pool zugelassen sind (z. B. Leitern, Abdeckungen, Pumpen usw.), kann zu Verletzungsrisiken oder Sachschäden führen.
- Prüfen Sie den Artikel vor jedem Gebrauch auf Beschädigungen oder Abnutzungen. Der Artikel darf nur in einwandfreiem Zustand verwendet werden!

### **Standort wählen**

**WARNUNG!** Mini-Pools, die auf unebenen Oberflächen aufgestellt werden, neigen zu Undichtigkeiten, Verformungen oder Zusammensturz, gefolgt von Sachbeschädigung oder schwerer Körperverletzung derjenigen, die sich im oder um den Mini-Pool herum aufhalten!

**WARNUNG!** Gefahr von Körperverletzung! Verwenden Sie bei der Aufstellung keinen Sand. Sollte die Verwendung eines „Mittels zur Einebnung“ erforderlich sein, ist Ihr Aufstellungsort höchstwahrscheinlich ungeeignet.

 **ACHTUNG!** Stellen Sie den Mini-Pool an einem Ort auf, an dem eine ständige Beaufsichtigung möglich ist, um das Risiko des Ertrinkens von kleinen Kindern zu vermeiden.

 **ACHTUNG!** Wählen Sie Ihren Aufstellungsort sorgfältig aus, denn Rasen und anderer wünschenswerter Pflanzenwuchs wird unterhalb des Artikels absterben.

Achten Sie außerdem darauf, den Artikel nicht auf Flächen zu installieren, an denen häufig kraftvoller Pflanzen- und Unkrautwuchs auftritt, da sich beides durch den Artikel bohren kann.

 **ACHTUNG!** Der Mini-Pool muss für einen 230-240-Volt-Netzstromanschluss erreichbar sein, der mit einem Fehlerstromschutzschalter (FI-Schalter) geschützt ist. Der Artikel muss mit einem Mindestabstand von 2 Metern zur Stromquelle aufgestellt werden, aber nicht weiter als die Länge der Filterpumpenleitung. Es darf unter keinen Umständen ein Verlängerungskabel verwendet werden, um den Anschlussbereich zu verlängern.

Befolgen Sie folgende Angaben, bevor Sie Ihren Artikel aufstellen:

1. Wählen Sie eine geeignete Fläche, die fest, flach (ohne Höcker oder Erdhügel) und extrem eben ist. Eine Neigung von 3° darf an keiner Stelle des Aufstellortes überschritten werden.
2. Vergewissern Sie sich, dass der Ort frei von Ästen, Steinen, scharfkantigen Gegenständen oder anderen Fremdbjekten ist, sodass der Artikel nicht beschädigt wird.
3. Wählen Sie den Ort so aus, dass der Artikel nicht unterhalb von Stromleitungen oder Bäumen liegt. Achten Sie zudem darauf, dass sich im Untergrund des Aufstellungsortes keinerlei Rohrleitungen, Zuleitungen oder Kabel befinden.
4. Sofern es möglich ist, wählen Sie einen Aufstellungsort für Ihren Artikel direkt in der Sonne. Dadurch wird das Wasser in Ihrem Artikel erwärmt.

### **Aufbau des Mini-Pools**

**Bauen Sie den Artikel mit mind. 2 Personen auf.**

Für den reinen Aufbau, ohne Standortvorbereitung und Befüllung mit Wasser, benötigen Sie ca. 30 Minuten. Wenden Sie sich bei Fragen oder für Hilfestellung zum Aufbau an die Service-Hotline. Befolgen Sie die einzelnen Schritte des Aufbaus in der angegebenen Reihenfolge.

1. Wählen Sie eine glatte und saubere Fläche mit genügend Platz aus, um den Artikel auszupacken. Vergewissern Sie sich, dass alle Einzelteile vorhanden und in einwandfreiem Zustand sind.
2. Ab dem zweiten Aufbau sollten Sie den Artikel auf eventuelle Schäden, Löcher und Risse untersuchen und diese, wie später beschrieben, abdichten.
3. Es wird empfohlen, den Mini-Pool nicht mit Grund-, Bohr- oder Brunnenwasser zu füllen: Dieses Wasser enthält im Allgemeinen mit Nitraten und Phosphaten verunreinigte organische Stoffe. Es wird dazu geraten, den Mini-Pool mit Wasser aus der öffentlichen Trinkwasserversorgung zu füllen.

### **Mini-Pool aufpumpen**

 **ACHTUNG!**

- Vermeiden Sie ein übermäßiges Aufpumpen der Luftkammer, da ansonsten die Gefahr einer Überdehnung oder gar eines Aufreißen der Schweißnähte besteht.
- Der Betriebsdruck kann sich in der Sonne erhöhen. Gleichen Sie den Betriebsdruck durch Ablassen der Luft aus dem Mini-Pool aus.

- Verwenden Sie zum Aufblasen des Mini-Pools handelsübliche Fußpumpen oder Doppelhub-Kolbenpumpen mit entsprechenden Aufsatzmöglichkeiten und Manometer.
- Verwenden Sie zum Aufpumpen des Mini-Pools weder Kompressor noch Druckluftflasche. Dies kann zu Beschädigungen führen.
- Pumpen Sie den Pool nicht in der Nähe von spitzen oder scharfen Gegenständen wie auch auf rauem oder kieseligem Untergrund auf.
- Die Luftkammer immer vollständig aufpumpen.

### ⚠ WICHTIG!

- Öffnen Sie das Ventil nur zum Aufpumpen und Luftablassen. Ansonsten kann es verunreinigt werden.
- Der Bereich um das Ventil muss immer trocken und sauber sein.
- Achten Sie darauf, dass kein Sand oder eine andere Verunreinigung in das Ventil gelangt.

### Wichtig!

- **Der optimale Betriebsdruck für die Luftkammer beträgt 0,4 bar (5,8 psi).**

1. Öffnen Sie den Ventilverschluss (1a) (Abb. B).
2. Pumpen Sie die Luftkammer auf, bis der Artikel straff genug ist. Achten Sie darauf, dass die Luftkammer mittig über dem Mini-Pool liegt.

**Hinweis:** Die Luftkammer muss sich fest anfühlen, aber mit dem Daumen noch leicht eindrücken lassen. Pumpen Sie die Luftkammer nicht zu straff auf, sie könnte platzen oder die Nähte Schaden nehmen.

3. Schließen Sie den Ventilverschluss wieder.

## Befüllen des Artikels mit Wasser

**WARNUNG!** Wenn sich an einer Seite mehr als 2,5 - 5 cm Wasser ansammelt, bevor sich die Mitte aufgefüllt hat, steht der Mini-Pool nicht eben und muss korrekt hingestellt werden. Ziehen Sie dazu den Abflusstöpsel (1c) heraus und lassen Sie das Wasser vollständig abfließen. Stellen Sie den Mini-Pool an einem anderen, ebenen Ort auf.

1. Schließen Sie den Abflusstöpsel (1c), drehen Sie die Ventilabdeckung (1b) auf das Abflussventil (1d) (Abb. B) und verschließen Sie die Filterpumpenventile (1d) mit den Kunststoffstopfen (9) auf der Mini-Pool-Innenseite (Abb. C). Befüllen Sie den Artikel langsam mit Wasser. Lassen Sie den Artikel während des Befüllens nicht unbeaufsichtigt.

**Hinweis:** Der Mini-Pool richtet sich durch die Wassermenge automatisch auf.

2. Befindet sich 2,5 cm Wasser gleichmäßig auf dem Grund des Mini-Pools, glätten Sie den Boden. Ziehen Sie die Außenwand vom oberen Rand rings um den Poolboden nach außen.

### Einfluss der Wasserqualität

Um eine gute Leistungsfähigkeit der Beschichtung aufrechtzuerhalten und aufgrund ästhetischer Aspekte, sind entsprechende Behandlungsverfahren und/oder Empfehlungen des Beckenherstellers rechtzeitig anzuwenden. Vor der Anwendung von Reinigungsprodukten ist es unerlässlich, die Produkt- und Anwendungshinweise des Herstellers zu lesen, um deren Verträglichkeit mit der Deckschicht der Polyesterschale zu überprüfen. Diese Produkte und Verfahren müssen den hier gegebenen Empfehlungen entsprechen. Obwohl im Allgemeinen aus dem öffentlichen Trinkwassernetz kommend, kann das Füllwasser auch aus einem Bohrloch, einem Tank oder einem Brunnen stammen.

In diesem Fall ist die regelmäßige Analyse des Wassers unerlässlich, einschließlich physikalisch-chemischer Analyse, um möglicherweise vorhandene Metalle (Eisen, Kupfer, Mangan) nachzuweisen, die einen nachteiligen Einfluss auf die Deckschicht haben können, da das Risiko der Bildung von Farbflecken durch metallische Sulfide besteht. Eine Analyse ist die Grundlage für die erforderlichen Einstellungen, um sowohl eine gute Wasserqualität zum Baden als auch die Beständigkeit der Deckschicht sicherzustellen. Diese Analyse der Füllwasserqualität ist vom Hersteller des Mini-Pools zu beurteilen und zuzulassen.

Die Bildung von Weinsteinausfällungen und/oder die Bildung von Metallen sind jedoch zu vermeiden. Zu diesem Zweck wird die Verwendung von Kalkstein-Sequestriermitteln (Antikalk) und Sequestriermitteln für Metallionen empfohlen.

**WARNUNG!** Kalkstein-Sequestriermittel (Antikalk) und Sequestriermittel für Metallionen enthalten oft Phosphor oder phosphorhaltige Verbundmittel, die Algenwachstum verursachen oder fördern können und/oder auf die Messung (von freiem Chlor, Redoxpotential) mit Onlinegeräten Einfluss nehmen können. Deshalb sollte bei Messung mit Onlinesystemen Ionenaustauschern und/oder Metallfiltern in der Füllwasserlinie der Vorzug gegeben werden (bevor Wasser in das Becken läuft).

Die Anwendung von Produkten und/oder Aufbereitungsprozessen muss von einem Fachmann validiert werden, da in bestimmten Kombinationen irreversible Schäden auf der Deckschicht auftreten könnten.

Bei der Desinfektion mithilfe von Produkten auf Basis stabilisierten Chlors oder nur von Stabilisatoren muss die vom Hersteller empfohlene Dosierung (die in Übereinstimmung mit EN 16713-3 stehen sollte) angewendet werden. Die Erneuerung von Wasser nach einem Reinigungsfilter muss es ermöglichen, eine Konzentration von Cyanursäure über 75 mg/l zu vermeiden. Andernfalls ist ein Ablassen von (mindestens) 30 % des Mini-Pool-Volumens erforderlich, um die Deckschicht nicht zu schädigen.

Zum Überwintern sind die zur Verfügung gestellten Herstelleranweisungen einzuhalten. Kurz vor dem Abdecken des Mini-Pools darf keine Schock-Desinfektion durchgeführt werden, da innerhalb von 8 h nach der Desinfektion die Gefahr der chemischen Beschädigung der Mini-Pool-Beschichtung besteht.

## Zugänglichkeit

### ⚠ ACHTUNG!

Lassen Sie Ihr Kind niemals unbeaufsichtigt - Gefahr durch Ertrinken.

Es ist jederzeit eine ständige, aktive und wachsame Beaufsichtigung schwacher Schwimmer und Nichtschwimmer durch eine sachkundige erwachsene Aufsichtsperson erforderlich (es wird daran erinnert, dass das größte Risiko des Ertrinkens bei Kindern unter fünf Jahren besteht).

Halten Sie ein Telefon oder ein anderes Kommunikationsmittel in der Nähe des Pools bereit, um im Bedarfsfall den Notdienst verständigen zu können.

Selbst wenn der Pool nicht verwendet wird, müssen die folgenden Maßnahmen berücksichtigt werden:

- den Mini-Pool, sofern möglich, unzugänglich gestalten (z. B. durch Verriegeln von Türen, Fenstern und Zugangswegen zum Schwimmbecken); und/oder
- eine Schutzvorrichtung installieren; und/oder
- den Mini-Pool entleeren.

## Abbau des Mini-Pools

**WARNUNG!** Achten Sie beim Ablassen des Wassers darauf, dass sich keine Kinder im Abwärtsfluss und dem Abfluss gegenüber befinden. Die Wasserströmung könnte die Kinder mitreißen.

Um den Artikel bei Ende der Saison oder für eine längere Nichtnutzung zu verstauen, gehen Sie wie folgt vor:

1. Trennen Sie die Filterpumpe (2) von der Stromquelle.
2. Verbinden Sie ein Schlauchstück mit dem Schlauchadapter (7) (Abb. A) und schrauben Sie diesen auf das offene Abflussventil (1d) (Abb. B).

3. Positionieren Sie das andere Ende des Schlauchstücks so, dass das Wasser gefahrlos abfließen kann.

**Hinweis:** Der Schlauchadapter (7) (Abb. A) muss auf das Abflussventil (1d) geschraubt werden (Abb. B).

**Hinweis: Bitte beachten Sie die lokalen Bestimmungen auf spezifischen Vorschriften zur Entsorgung von Wasser aus Schwimmbecken.**

4. Trennen Sie die Schläuche der Filterpumpe (2) vom Mini-Pool.

5. Öffnen Sie das Ventil (1a), um die Luft entweichen zu lassen. Nutzen Sie ggf. das Entlüftungsröhrchen (8), um die Luft schnell aus dem Ventil entweichen zu lassen.

6. Lassen Sie den Mini-Pool vollständig, am besten in der Sonne, trocknen.

7. Schließen Sie alle Ventile, bevor Sie den Mini-Pool zusammenfalten.

### Mini-Pool falten (Abb. F)

1. Falten Sie die vorstehenden Seiten nach innen, um eine rechteckige Form zu erhalten.

2. Falten Sie jede Hälfte des Rechtecks nach innen für ein kleineres Rechteck.

3. Falten Sie die Enden nach hinten.

4. Wickeln Sie den Artikel auf für ein kleines Rechteck.

## Pflege, Lagerung, Reparatur, Wartung

### Pflege

#### **ACHTUNG!**

Verwenden Sie keine aggressiven Reinigungsmittel, Bürsten mit Metallborsten sowie keine scharfkantigen oder metallischen Gegenstände wie Messer oder Ähnliches. Verwenden Sie nur mildes Reinigungsmittel.

**WARNUNG!** Die mitgelieferte Filterpumpe (2) hat den Zweck, Verschmutzungen und kleine Teilchen aus dem Wasser zu entfernen. Um jedoch sauberes Wasser, das frei von Algen und schädlichen Bakterien ist, zu bekommen, muss eine konsequente chemische Wasseraufbereitung erfolgen. Erkundigen Sie sich im Fachhandel über einzusetzende Stoffe, wie Chlor, Schockbehandlungen, algentötende Mittel und andere Chemikalien.

**WARNUNG!** Geben Sie niemals Chemikalien in den Mini-Pool, wenn sich Personen in ihm befinden. Dies kann zu Haut- und Augenirritationen führen! Geben Sie niemals Chemikalien oder Substanzen in den Mini-Pool, wenn Sie die korrekte Anwendung dieser nicht sicherstellen können. Erkundigen Sie sich im Fachhandel über zu verwendende Chemikalien, deren Richtlinien und Anweisungen.

**WARNUNG!** Mini-Pool-Besitzer sind dazu angehalten, das Wasser regelmäßig zu testen, um den pH-Wert und die Chlorkonzentration im Wasser zu bestimmen und ggf. anzupassen. Erkundigen Sie sich im Fachhandel über geeignete Testkits und deren Anweisungen zum Gebrauch.

**WARNUNG!** Eine Nichtbeachtung dieser Wartungsregeln kann die Gesundheit von Badenden, insbesondere die von Kindern, stark gefährden.

Solang Sie den Mini-Pool in Gebrauch haben, sollte das Filtersystem jeden Tag so lang in Betrieb gesetzt sein, dass die gesamte Wassermenge mindestens einmal komplett umgewälzt wird (ca. 4 - 5 Stunden).

Um eine angemessene Sauberkeit und Hygiene des Wassers im Mini-Pool über die gesamte Saison zu gewährleisten, richten Sie sich nach folgenden Anweisungen:

1. Ein korrekter und durchgehender Gebrauch grundlegender Chemikalien für Schwimmbecken ist erforderlich, um einen angemessenen pH-Wert im Mini-Pool-Wasser aufrechtzuerhalten. Zudem verhindert der Einsatz solcher Chemikalien das Wachstum schädlicher Bakterien oder Algen im Wasser und unterstützt die Filterpumpe bei der Reinhaltung Ihres Wassers. Folgende Chemikalien sind für Ihren Mini-Pool geeignet:

- Chlor in Form von Tabletten, Granulat oder Flüssigkeit: desinfiziert das Mini-Pool-Wasser und verhindert Algenwuchs.
- Chemikalien, die den pH-Wert regulieren: dienen zur Korrektur des pH-Wertes und machen das Wasser mehr oder weniger sauer.
- Algenvernichtungsmittel: werden zur Vernichtung von Algen eingesetzt.
- „Schockbehandlung“ (Super-Chlorierung): eliminiert bestimmte organische und anderweitige kombinierte Verbindungen, welche die Klarheit des Wassers beeinträchtigen.

Informieren Sie sich beim Fachhändler über den Einsatz von bestimmten Chemikalien. Nennen Sie ihm die Füllmenge Ihres Mini-Pools und geben ihm, falls gewünscht, eine Wasserprobe. Er kann Sie zu geeigneten Chemikalien, geeigneten Mengen der Chemikalien und effektivem Einsatz bestmöglich beraten.

2. Chlor darf niemals direkt mit der Mini-Pool-Verkleidung in Kontakt geraten, sondern erst in komplett gelöstem Zustand. Chlor in Tabletten- oder Granulatform muss vorher erst in einem mit Wasser gefüllten Eimer aufgelöst werden, bevor es in das Mini-Pool-Wasser gegeben wird. Flüssiges Chlor muss langsam und gleichmäßig über verschiedene Bereiche in das Mini-Pool-Wasser gegeben werden.

**Gefahr!** Gießen Sie niemals Wasser auf Chemikalien, sondern fügen Sie Chemikalien dem Wasser hinzu. Vermischen Sie niemals getrennte Chemikalien, sondern geben Sie sie getrennt in das Wasser, sodass sich die erste Chemikalie erst vollständig gelöst und verteilt hat, bevor Sie die zweite Chemikalie hinzugeben.

3. Reinigen Sie den Mini-Pool bei hohen Temperaturen mehrmals die Woche, um die Algenbildung manuell zu begrenzen. Erkundigen Sie sich im Fachhandel über zu verwendende Reinigungsmittel wie Bodensauger, Kescher, Bürsten u. Ä.

4. Erkundigen Sie sich beim Fachhändler über den Erwerb eines Testkits zur Prüfung des pH-Wertes.

**Hinweis:** Eine übermäßige Chlorkonzentration und auch niedrige (saure) pH-Werte können die Mini-Pool-Verkleidung beschädigen und erfordern sofortige Maßnahmen zur Behebung, wenn das Testergebnis eines von beiden anzeigt.

5. Kontrollieren Sie die Filterpumpenkartusche alle zwei Wochen (oder häufiger, wenn der Mini-Pool häufig genutzt wird). Reinigen oder ersetzen Sie sie nach Bedarf, bspw. wenn sie nicht mehr weiß ist. Anfangs kann sie mit einem Wasserschlauch abgespritzt werden. Sollte sie nicht mehr weiß werden, muss sie ersetzt werden. Eine regelmäßige Kontrolle erhält die Wirksamkeit der Filterpumpe.

6. Achten Sie darauf, dass der Mini-Pool nicht durch Regen oder anderen Niederschlag per Zufall volllaufen kann, sofern sich Wasser darin befindet. Andernfalls kann es zu Beschädigungen am Mini-Pool kommen. Verringern Sie den Wasserstand umgehend.

### Lagerung

#### **ACHTUNG!**

Bei unsachgemäßer Lagerung des Artikels besteht die Gefahr der Schimmelbildung.

Leben Sie in einer Klimazone, in der der Mini-Pool nicht ganzjährig genutzt wird, wird dringendst empfohlen, das Wasser abzulassen, ihn gründlich zu reinigen, trocknen zu lassen und ihn außerhalb der Saison an einem geschützten Ort aufzubewahren.

- Lagern Sie den Artikel an einem sauberen, gut belüfteten und trockenen Ort ohne direkte Sonneneinstrahlung, an dem er keinen größeren Temperaturschwankungen ausgesetzt ist.
- Lagern Sie den Artikel für Kinder unzugänglich und sicher verschlossen.
- Legen Sie keine schweren oder scharfkantigen Gegenstände auf den Artikel.
- Prüfen Sie den Artikel nach längerer Lagerung auf Abnutzungs- oder Alterserscheinungen.

## Reparatur

### **ACHTUNG!**

Überprüfen Sie den Mini-Pool vor jeder Verwendung auf Druckverlust, Löcher oder Risse.

Verliert der Mini-Pool an Luft, kann es an einer undichten Stelle am Ventil, an einem defekten Ventil oder einer undichten Stelle im Mini-Pool liegen.

Bei größeren Schäden sollten Sie auf keinen Fall selbst Reparaturen durchführen.

Kleinere Beschädigungen können Sie mit dem mitgelieferten Reparatur-Set (8) reparieren.

### **Wichtig!**

Nach der Reparatur den Artikel für 20 Minuten nicht befüllen! Verwenden Sie den Flicker nicht bei Lecks oder Löchern auf der Naht.

1. Reinigen Sie den Bereich um das Leck herum gründlich. Der Bereich muss trocken und fettfrei sein.
2. Schneiden Sie ein Stück Reparaturmaterial aus, groß genug, dass seine Ränder ungefähr 1,3 cm über den beschädigten Bereich hinausragen.
3. Ziehen Sie den Flicker vom Papier ab, setzen Sie ihn auf den beschädigten Bereich auf und drücken Sie ihn fest an.

### **Undichte Stelle**

Reparieren Sie undichte Stellen am Mini-Pool (1) nur mit geeignetem Klebstoff. Reparaturen mit ungeeigneten Klebstoffen können zu weiteren Beschädigungen führen!

### **Geeignete Klebstoffe erhalten Sie im Fachhandel.**

**Hinweis:** Kleine Stellen (kleiner als 2 mm) können Sie auch nur mit dem Klebstoff reparieren, indem Sie den Klebstoff direkt auf die Stelle kleben. Bei größeren undichten Stellen (größer als 2 mm) gehen Sie wie folgt vor:

1. Lassen Sie die Luft vollständig aus dem Pool (1) entweichen.
2. Reinigen Sie die zu reparierende Stelle gründlich.
3. Trocknen Sie die gereinigte Stelle.
4. Nehmen Sie einen der Flicker und schneiden Sie ein Stück zurecht, das den beschädigten Bereich abdeckt und an allen Seiten um 1,5 cm übersteht.

5. Drücken Sie den Flicker mit einem weichen Gegenstand fest auf die undichte Stelle. Achten Sie darauf, dass Sie auf einer ebenen Unterlage ohne Knitter oder Falten arbeiten. Entfernen Sie mögliche Luftblasen mit einem abgerundeten Gegenstand sanft von innen nach außen.

6. Lassen Sie den Flicker nach der Reparatur mindestens 12 Stunden trocknen.

**Wichtig: Bevor Sie nach der Reparatur den Mini-Pool mit Wasser befüllen, überprüfen Sie die reparierte Stelle auf Abdichtung. Bei sehr großen Schäden sollten Sie auf keinen Fall selbst Reparaturen durchführen. Geben Sie den Mini-Pool zur Reparatur in eine Fachwerkstatt.**

### **Wartung**

Der Besitzer des Mini-Pools ist für dessen Wartung und die Wartung der Zubehörteile hauptverantwortlich.

Folgendes ist zu vermeiden:

- Überdosierung von anderen Wasserpflegemitteln als in EN 16713-3 angegeben ebenso wie deren direkter Kontakt mit der Deckschicht (da dies zu irreversibler Entfärbung führen kann);
- mechanische Stöße (wie etwa durch fallende stumpfe Gegenstände, z. B. Sonnenschirmständer, Gartenstühle, Tauchgeräte usw.) können Eindrücke oder tiefe Kratzer auf der Deckschicht verursachen;
- außergewöhnliche Aneinanderreibung zweier Flächen;
- über einen längeren Zeitraum Kontakt oxidierbarer metallischer Gegenstände oder organischer Materialien mit der Deckschicht.

Die Wasserlinie ist besonders empfindlich für Ablagerungen wie z. B. Kalk, Metalle oder andere, fetthaltige Produkte (Sonnencreme), die sich an der Deckschicht ablagern können. Um zu verhindern, dass diese Ablagerungen in das Innere der Deckschicht eindringen, was ein Reinigen unmöglich macht, wird eine regelmäßige Wartung der Wasserlinie empfohlen.

Regelmäßige und sorgfältige Wartung sollte mit geeigneten Produkten durchgeführt werden, die nicht scheuern und verträglich mit der Deckschicht sind. Es ist verboten, Reinigungsprodukte zu verwenden, die nicht für Schwimmbäder bestimmt sind (Haushaltsreiniger) und/oder scheuernde Reinigungsmittel.

## Hinweise zur Entsorgung



Entsorgen Sie den Artikel und die Verpackungsmaterialien entsprechend den aktuellen örtlichen Vorschriften. Bewahren Sie Verpackungsmaterialien (wie z. B. Folienbeutel) für Kinder unerschwinglich auf. Weitere Informationen zur Entsorgung des ausgedienten Artikels erhalten Sie bei Ihrer Gemeinde- oder Stadtverwaltung. Entsorgen Sie den Artikel und die Verpackung umweltschonend.



Der Recycling-Code dient der Kennzeichnung verschiedener Materialien zur Rückführung in den Wiederverwertungskreislauf (Recycling). Der Code besteht aus einem Recyclingsymbol für den Verwertungskreislauf und einer Nummer, die das Material kennzeichnet.

## Hinweise zur Garantie und Serviceabwicklung

Der Artikel wurde mit großer Sorgfalt und unter ständiger Kontrolle produziert. DELTA-SPORT HANDELSKONTOR GmbH räumt privaten Endkunden auf diesen Artikel drei Jahre Garantie ab Kaufdatum (Garantiefrist) nach Maßgabe der folgenden Bestimmungen ein. Die Garantie gilt nur für Material- und Verarbeitungsfehler.

Die Garantie erstreckt sich nicht auf Teile, die der normalen Abnutzung unterliegen und deshalb als Verschleißteile anzusehen sind (z. B. Batterien) sowie nicht auf zerbrechliche Teile wie Schalter oder Teile, die aus Glas gefertigt sind. Ansprüche aus dieser Garantie sind ausgeschlossen, wenn der Artikel unsachgemäß oder missbräuchlich oder nicht im Rahmen der vorgesehenen Bestimmung oder des vorgesehenen Nutzungsumfangs verwendet wurde oder Vorgaben in der Anleitung/Anweisung nicht beachtet wurden, es sei denn, der Endkunde weist nach, dass ein Material- oder Verarbeitungsfehler vorliegt, der nicht auf einem der vorgenannten Umstände beruht.

Ansprüche aus der Garantie können nur innerhalb der Garantiefrist unter Vorlage des Originalkassenbelegs geltend gemacht werden. Bitte bewahren Sie deshalb den Originalkassenbeleg auf. Die Garantiefrist wird durch etwaige Reparaturen aufgrund der Garantie, gesetzlicher Gewährleistung oder Kulanz nicht verlängert. Dies gilt auch für ersetzte und reparierte Teile.

Bitte wenden Sie sich bei Beanstandungen zunächst an die untenstehende Service-Hotline oder setzen Sie sich per E-Mail mit uns in Verbindung. Liegt ein Garantiefall vor, wird der Artikel von uns – nach unserer Wahl – für Sie kostenlos repariert, ersetzt oder der Kaufpreis erstattet. Weitere Rechte aus der Garantie bestehen nicht.

Ihre gesetzlichen Rechte, insbesondere Gewährleistungsansprüche gegenüber dem jeweiligen Verkäufer, werden durch diese Garantie nicht eingeschränkt.

IAN: 507666\_2507

Ⓝ DE Kundenservice Deutschland

Tel.: 0800 5435 111

E-Mail: [deltasport@lidl.de](mailto:deltasport@lidl.de)

Ⓝ AT Service Österreich

Tel.: 0800 447744

E-Mail: [deltasport@lidl.at](mailto:deltasport@lidl.at)

Ⓝ CH Service Schweiz

Tel.: 0800 56 44 33

E-Mail: [deltasport@lidl.ch](mailto:deltasport@lidl.ch)

Ⓝ BE Service Belgien

Tel.: 0800 12089

E-Mail: [deltasport@lidl.be](mailto:deltasport@lidl.be)

## Verfärbungen und mögliche Ursachen

Trotz der Verwendung leistungsfähiger Materialien und unter Berücksichtigung aller vorstehend genannten Vorkehrungen können aufgrund von Alterung außergewöhnliche Erscheinungen auftreten. Es ist wichtig, daran zu erinnern, dass sich die Deckschicht aufgrund der Alterung und durch UV-Einstrahlung allmählich verfärbt.

Folgende Ursachen können eine beschleunigte Verfärbung verursachen:

- Verwendung von ungeeigneten Produkten und Vorgehensweisen zur Wasseraufbereitung, die nicht in Übereinstimmung mit den Empfehlungen des Herstellers stehen;
- zu starke mechanische Einwirkung (Gezeiten-Schwimmbecken, treibende Eisschichten, automatische Reiniger und Bürsten usw.);
- hohe Wassertemperatur;
- Einfluss der Materialien und des Herstellungsprozesses.

Manchmal tritt ein geringer Farbunterschied zwischen den Bereichen auf, die ins Wasser eintauchen, und den Bereichen, die oberhalb des Wasserspiegels liegen. Dies ist durchaus üblich.

## Flecken und mögliche Ursachen

Aufgrund der vielen Einflüsse, wie vorstehend genannt, ist es äußerst schwierig, die Ursachen von Flecken zu bestimmen. Flecken, die oberhalb der Wasserlinie auftreten, sind selten in der Tiefe der Deckschicht.

Die folgende Tabelle zeigt die möglichen Ursachen von Flecken, sobald der Mini-Pool normal betrieben wird. Um die möglichen Ursachen zu finden, ist es sinnvoll, die im nachstehenden Schaublatt beschriebenen Maßnahmen durchzuführen. Führen diese nicht zum Erfolg, können mögliche Einflüsse des Herstellungsprozesses vorhanden sein.

Art der Flecken	Mögliche Ursache	Mögliche Lösung
Weißliche Flecken am Boden des Mini-Pools	Falsche Wasseraufbereitung	Flecken sind irreversibel und können nicht repariert werden.
	Zersetzung organischer Stoffe (Humus, Zweige, Blätter), die in direktem Kontakt mit der Deckschicht sind. Die Wirkung ist deutlicher, wenn der Kontakt über einen längeren Zeitraum bestand.	
Weißliche Flecken am Boden des Mini-Pools und an den Wänden	Übermäßige Konzentration von chemischen Produkten	Flecken sind irreversibel und können nicht repariert werden.
Weißliche Flecken an der Wasserlinie	Kalkhaltige Ablagerungen	Diese Ablagerungen können durch die Verwendung von Kalk-Sequestrieremitteln und das Aufrechterhalten des pH-Wert-Gleichgewichts verhindert werden. Das Reinigen ist vor dem Einlegen mithilfe eines geeigneten Produkts möglich, lösemittelfrei und nicht scheuernd, wobei darauf zu achten ist, die Schicht nicht zu zerkratzen. Um dieses Phänomen zu verringern, muss die Wasserhärte regelmäßig kontrolliert werden, z. B. mit einem vorinstallierten Ionenaustauscher.
	Ungeeignete Chemikalien und/oder Scheuermittel	Irreversible und unbehandelte milchige oder ausgebleichte Bereiche
	Vorhandensein von Algen	
	Zersetzung organischer Stoffe (Blätter, Schmutz, Vegetation)	Es kann durch regelmäßige Wartung des Mini-Pools (Säubern) verhindert werden.
	Verwendung von Kupfersulfat in reiner oder vermischter Form und die Anwendung des Cu/Ag-Prozesses	Irreversibel. Diese Produkte sind in dieser Art von Mini-Pool nicht zulässig.
	Unbeabsichtigtes Vorhandensein von oxidierbaren Metallteilen (Metallablagerungen ...)	
		Erdung <sup>a</sup> des Mini-Pools: Die Erdung des Wassers im Mini-Pool kann dieses Phänomen einschränken. Die Erdung muss durch einen anderen Erdungsstab erfolgen als den für Sicherheit des Hauses. Diese Funktionserdung wird lediglich zulassen, dass Leckströme abgeleitet werden, um die elektrische Aufladung des Beckenwassers einzuschränken.
	Migration von Metall durch die Deckschicht (auf Kobalt basierende Gelschicht)	

Art der Flecken	Mögliche Ursache	Mögliche Lösung
Weißliche Flecken an der Wasserlinie	Vorhandensein von Metallionen (Kupfer, Eisen, Mangan) in zu hohen Konzentrationen sowie dunklen unlöslichen Metallsulfiden	Um hohe Konzentrationen von Metallionen zu vermeiden, die zu einer dauerhaften Fleckenbildung auf der Deckschicht des Mini-Pools beitragen können, wird empfohlen, Metallionen-Sequestrierer zu verwenden. <sup>b</sup>
	Sonnencreme oder Kosmetika, die auf der Wasseroberfläche schwimmen, Kohlenwasserstoffverbrennung aus Holz- oder Holzkohlefeuer, Autoabgase, Flugzeugabgase oder jede andere Verschmutzung aus der direkten oder indirekten Umgebung des Mini-Pools.	
Grüne Flecken	Da sie organischer Herkunft sind, treten diese Flecken nur auf, wenn lebende Organismen vorhanden sind (Algen, Pilze, usw.), und können mit einer deutlichen Störung des Gleichgewichts der Wasseraufbereitung zusammenhängen.	Siehe Betriebsanweisungen und Hinweise des Mini-Pool-Herstellers, der Filteranlage oder Chemikalien.
Rosa Flecken	Befinden sich im Allgemeinen an Dichtungsteilen, entstehen durch Bakterien, die an Bestandteilen dieser Kunststoffteile wachsen, und können mit der Wasseraufbereitung zusammenhängen. Wenn für die Desinfektion PHMB verwendet wird, besteht bei Vorhandensein von Kupfer die Gefahr, dass sich rosa Flecken bilden.	
Gelbe Flecken	Vorhandensein von Pollen oder roten Algen, landwirtschaftliche Arbeiten, fettige Produkte (Sonnencreme oder Kosmetika), organische Rückstände (Abbau von Pflanzen) oder Verschmutzung	
	Einige Kalkverbindungen, welche in chemischen Produkten (Kieselform) verwendet werden, Tabletten	
	Bei einem Mini-Pool, dessen Wasser mit Brom aufbereitet wird, kann die Kombination einer höheren als der vom Hersteller empfohlenen Dosierung und eines pH-Wertes unter 6,9 Flecken auf der Deckschicht (von gelb bis braun) verursachen.	In den meisten Fällen sind diese Flecken irreversibel.
	Schock-Desinfektion mit einem Oxidationsmittel kann zu Gasbildung führen, die die Mini-Pool-Oberfläche verbrennt, die nicht mit Wasser in Berührung ist.	Es ist wichtig zu reagieren, sobald die Flecken erscheinen. Der Hersteller des Schwimmbeckens ist zu benachrichtigen, der je nach Art der Flecken Angaben zum Vorgehen machen wird.
<sup>a</sup> WARNHINWEIS: [Die Erdung des Schwimmbads fördert die Korrosion von Metallteilen. Wenn kein elektrischer Strom zum Mini-Pool gelangt, ist keine Erdung erforderlich – siehe DIN VDE 0100-702.] <sup>b</sup> WARNHINWEIS: Sequestrierer für Metallionen enthalten oft Phosphor oder phosphorhaltige Verbundmittel, die Algenwachstum verursachen oder vermehren können und/oder auf die Messung (von freiem Chlor, Redoxpotential) mit Onlinegeräten Einfluss nehmen können. Deshalb sollte bei Messung mit Onlinesystemen Ionenaustauschern und/oder Metallfiltern in der Füllwasserlinie der Vorzug gegeben werden (bevor Wasser in das Becken läuft).		

## **FILTERPUMPE**

---

DE AT CH BE

### **FILTERPUMPE**

Originalbetriebsanleitung

## Teilebezeichnung

Filterpumpe (2) (Abb. D)  
Luftablassventil (2a)  
Dichtungsring für Luftablassventil (2b)  
Filtergehäusedeckelhalter (2c)  
Filtergehäusedeckel (2d)  
Filterpumpenkartusche (2e)  
Filtergehäuse-Gummidichtung (2f)  
Netzkabel (2g)  
Einlass (2h)  
Auslass (2i)  
O-Ring (2j)  
Filtergehäuse (2k)  
Schlauch für Filterpumpe (3) (Abb. C)  
Lochsieb (4) (Abb. C)  
Schelle (5) (Abb. C)  
Schellenschraube (6) (Abb. C)  
Kunststoffstopfen (9) (Abb. C)

## Technische Daten

Verwenden Sie ausschließlich diese Pumpe für diesen Mini-Pool.

Modell: 53011A, 12 V, 50 Hz, 25 W, Maximum

IPX7

Fördermenge: 1.200 l/h

Netzteil der Pumpe:

Stermay HT-53011A-1

IP65

Stecker IP44

Primär: 230-240 V ~ 50 Hz

Sekundär:

12 V ~, 3000 mA, 36 VA, 0,83 PF

 = Schutzklasse II

Hersteller: Dong Guan Hua Tao Metal & Plastic Products Co., Ltd.  
No.2 YanHe East Road, Xia Bian Avenue, Chang An Town, DongGuan City, GuangDong Province

Importeur: DELTA-SPORT Handelskontor GmbH  
Wragekamp 6, 22397 Hamburg  
Germany

 Hiermit erklärt Delta-Sport Handelskontor GmbH, dass dieser Artikel mit den folgenden grundlegenden Anforderungen und den übrigen einschlägigen Bestimmungen übereinstimmt:

2014/30/EU – EMV-Richtlinie

2011/65/EU – RoHS-Richtlinie

2006/42/EG – Maschinen-Richtlinie

## Bestimmungsgemäße Verwendung

Die Filterpumpe dient der Reinigung und Aufrechterhaltung der Wasserqualität und darf nur an die vorgesehenen Mini-Pools angeschlossen werden. Der Mini-Pool und die Filterpumpe wurden für den privaten Gebrauch im Freizeitbereich entwickelt.

## Sicherheitshinweise

• Dieser Artikel kann von Kindern ab 8 Jahren und darüber sowie von Personen mit verringerten physischen, sensorischen oder mentalen Fähigkeiten oder Mangel an Erfahrung und Wissen benutzt werden, wenn sie beaufsichtigt oder bezüglich des sicheren Gebrauchs des Artikels unterwiesen wurden und die daraus resultierenden Gefahren verstehen.

Kinder dürfen nicht mit dem Artikel spielen. Reinigung und Benutzerwartung dürfen nicht von Kindern ohne Beaufsichtigung durchgeführt werden.

- **WARNUNG!** Verwenden Sie ausschließlich die mitgelieferte Pumpe 53011A des Herstellers: Dong Guan Hua Tao Metal & Plastic Products Co., Ltd.
- **WARNUNG!** Überprüfen Sie sämtliche Klemmen und das Zubehör, bevor Sie die Pumpe starten.
- **WARNUNG!** Vergraben Sie nicht das Stromversorgungskabel. Verlegen Sie das Stromversorgungskabel so, dass es nicht von Rasenmähern, Heckentrimmern oder anderen Geräten beschädigt werden kann.
- **WARNUNG!** Verwenden Sie die Filterpumpe nicht zum Absaugen des Pools. Die Pumpe darf nur für einen aufstellbaren Pool, nicht für einen in den Boden eingelassenen Pool eingesetzt werden.
- **WARNUNG!** Stromversorgungskabel und Eingangskabel können nicht getauscht werden. Falls Stromversorgungskabel oder Eingangskabel beschädigt werden, sollten Netzteil oder Pumpe entsorgt werden.
- **WARNUNG!** Pumpe und Adapter dürfen nicht an Stellen installiert werden, an denen sie überflutet werden könnten oder an denen keine geeignete Steckdose zur Verfügung steht.
- **WARNUNG!** Achten Sie darauf, dass die Außensteckdose mit einem Fehlerstromschutzschalter (FI/RCD) mit Auslösestrom von maximal 30 mA abgesichert ist.

- **WARNUNG!** Die Filterpumpe muss vor dem Einschalten mit Schrauben auf einer stabilen Unterlage fixiert werden.
- **WARNUNG!** Achten Sie darauf, dass der Filterpumpenmotor nicht überhitzt. Sorgen Sie dafür, dass die Pumpe stets mit Wasser gefüllt ist, also nicht leer arbeitet. Falscher Einsatz kann zu Überhitzung und somit zu Beschädigung durch Durchbrennen des Motors führen.
- **WARNUNG!** Im System verbleibende Luft lässt die Pumpe schneller laufen und führt zu Beschädigungen. Schalten Sie die Filterpumpe aus und drehen Sie das Luftablassventil (2a) leicht auf, um sämtliche Luft aus dem Schlauch und der Filterpumpe entweichen zu lassen.
- **WARNUNG!** Die Pumpe muss über eine Fehlerstromschutzeinrichtung versorgt werden, deren Bemessungsdifferenzstrom 30 mA nicht überschreitet.
- **WARNUNG!** Das Netzteil sollte mind. 2 m vom Mini-Pool entfernt installiert werden. Der Netzstecker sollte sich 3,5 m vom Pool entfernt befinden.
- **WARNUNG!** Die Pumpe sollte am Boden fest verankert werden, um ein mögliches Umkippen zu verhindern. Erkundigen Sie sich im Fachhandel über zu verwendende Schrauben oder Bolzen.

### **Stromschlaggefahr!**

- Fehlerhafte Elektroinstallation oder zu hohe Netzspannung können zu Stromschlägen führen. Schließen Sie die Pumpe nur an eine gut zugängliche Steckdose an, damit Sie sie bei einem Störfall schnell vom Stromnetz trennen können.
- Schließen Sie die Pumpe nur an eine ordnungsgemäß installierte Schutzkontakt-Steckdose an und nur, wenn die Netzspannung der Steckdose mit der Angabe auf dem Typenschild übereinstimmt.
  - Die Pumpe darf nicht verwendet werden, wenn sich Personen im Wasser befinden.
  - Betreiben Sie die Pumpe nicht, wenn sie sichtbare Schäden aufweist oder das Netzkabel bzw. der Netzstecker defekt ist.
  - Wenn das Netzkabel der Pumpe beschädigt ist, muss die Pumpe entsorgt werden.
  - Öffnen Sie das Gehäuse nicht, sondern überlassen Sie die Reparatur Fachkräften. Wenden Sie sich dazu an eine Fachwerkstatt. Bei eigenständig durchgeführten Reparaturen, unsachgemäßem Anschluss oder falscher Bedienung sind Haftungs- und Garantieansprüche ausgeschlossen.

- Bei Reparaturen dürfen nur Teile verwendet werden, die den ursprünglichen Gerätedaten entsprechen.
- In dieser Pumpe befinden sich elektrische und mechanische Teile, die zum Schutz vor Gefahrenquellen unerlässlich sind.
- Tauchen Sie weder die Pumpe noch das Netzkabel oder den Netzstecker in Wasser oder andere Flüssigkeiten.
- Fassen Sie den Netzstecker niemals mit feuchten Händen an.
- Ziehen Sie den Netzstecker nie am Netzkabel aus der Steckdose, sondern fassen Sie immer den Netzstecker an.
- Verwenden Sie das Netzkabel nie als Tragegriff.
- Halten Sie die Pumpe, den Netzstecker und das Netzkabel von offenem Feuer und heißen Flächen fern.
- Verlegen Sie das Netzkabel so, dass es nicht zur Stolperfalle wird.

## Filterpumpe anschließen

1. Stellen Sie den Mini-Pool vollständig auf und befüllen Sie ihn mit Wasser.
2. Nehmen Sie alle Teile der Filterpumpe (2) und Schläuche (3) aus der Verpackung.
3. Stellen Sie die Filterpumpe so auf, dass sie 20 cm bis 1 m unterhalb des Wasserspiegels des Mini-Pools steht.

**Hinweis:** Die Filterpumpe muss auf einer ebenen und stabilen Unterlage befestigt werden. Im Boden der Filterpumpe befinden sich Bohrungen für geeignetes Montagematerial (nicht im Lieferumfang enthalten).

4. Setzen Sie die Filterpumpenkartusche (2e) in das Filtergehäuse (2) ein (Abb. D). Achten Sie darauf, dass sich die Filterpumpenkartusche vollständig im Filtergehäuse befindet.
5. Setzen Sie die Filtergehäuse-Gummidichtung (2f) auf das Filtergehäuse (Abb. D).
6. Setzen Sie den Filtergehäusedeckel (2d) auf das Filtergehäuse (Abb. D).
7. Drehen Sie den Filtergehäusedeckel im Uhrzeigersinn fest.
8. Schließen Sie den ersten Schlauch der Filterpumpe (3) an den Einlass (2h) der Filterpumpe mithilfe der Schelle (5) und der Schellenschraube (6) an (Abb. C).
9. Verbinden Sie das andere Schlauchende mit dem unteren Schlauchanschluss (1d) des Mini-Pools (Abb. C).
10. Drehen Sie das Luftablassventil (2a) langsam ein bis zwei Umdrehungen gegen den Uhrzeigersinn.
11. Schließen Sie den zweiten Schlauch an den oberen Schlauchanschluss (1d) des Mini-Pools und an den Auslass (2i) der Filterpumpe an.

## Inbetriebnahme Filterpumpe

1. Achten Sie darauf, dass der Mini-Pool (1) vollständig mit Wasser gefüllt ist und die Filterpumpe (2) an geeigneter Stelle aufgestellt wurde.
2. Entfernen Sie die Kunststoffstopfen (9) aus den Filterpumpenventilen (1d) auf der Mini-Pool-Innenseite (Abb. C). Setzen Sie hier die Lochsiebe (4) ein.
3. Wenn Wasser in die Filterpumpe fließt, kann eingeschlossene Luft über das Luftablassventil (2a) entweichen.
4. Schließen Sie das Luftablassventil anschließend langsam durch Drehung im Uhrzeigersinn.
5. Schließen Sie das Netzteilkabel (2g) an eine geeignete Steckdose an und lassen Sie die Filterpumpe laufen, bis das Wasser ausreichend gereinigt ist.

## Reparatur, Wartung

Trennen Sie vor jeder Wartung die Stromversorgung von der Filterpumpe (2).

Platzieren Sie die Filterpumpe nicht in hohem Gras, das kann zu Überhitzung führen.

Sollten Sie etwaige Beschädigungen oder Defekte an der Filterpumpe feststellen, so geben Sie die Filterpumpe in eine Fachwerkstatt zur Reparatur oder ersetzen Sie die Filterpumpe durch eine neue. Nehmen Sie keine Reparaturen eigenständig an der Filterpumpe vor. Verwenden Sie keine Lösungsmittel zum Reinigen der Filterpumpe.

1. Trennen Sie das Netzkabel (2g) vollständig von der Stromversorgung.
2. Lösen Sie den Filtergehäusedeckel (2d) und dessen Filtergehäusedeckelhalter (2c) durch Drehen gegen den Uhrzeigersinn.
3. Reinigen Sie die Filterpumpenkartusche (2e), tauschen Sie sie bei Bedarf gegen eine neue aus.
4. Überprüfen Sie das Innere des Filtergehäuses (2k). Falls sich Schmutz oder Ablagerungen darin befinden, spülen Sie es mit klarem Wasser aus.
5. Setzen Sie alle Teile wieder zusammen und stecken Sie das Netzkabel wieder ein.

## Problemlösung

1. Die Filterpumpe arbeitet nicht.
  - Prüfen Sie, ob Sicherungen durchgebrannt sind oder ausgelöst wurden, prüfen Sie auf gelöste elektrische Verkabelung.
  - Überprüfen Sie den Motor. Falls der Motor überhitzt oder überlastet wird, schalten Sie das Gerät ab. Lassen Sie den Motor abkühlen.
  - Wenden Sie sich an einen Fachmann.

2. Der Motor läuft, allerdings wird kein oder nur wenig Wasser gefördert.
  - Prüfen Sie auf Hindernisse im Ein- oder Auslassschlauch innerhalb der Poolwandung.
  - Ziehen Sie die Schlauchklemmen fest, überprüfen Sie den Schlauch auf Beschädigungen und prüfen Sie den Wasserstand im Pool.
  - Reinigen Sie die Filterpumpenkartusche häufiger. Nutzen Sie dazu einen Gartenschlauch.
  - Tauschen Sie die Filterpumpenkartusche aus.
  - Wenden Sie sich an einen Fachmann.
3. Die Filterpumpe zieht kein Wasser mehr.
  - Achten Sie darauf, dass der Wasserstand im Pool bei ausgeschalteter Pumpe mindestens 5 cm oberhalb der Absaugöffnung liegt.
  - Vergewissern Sie sich, dass der Absaugschlauch unbeschädigt ist.
  - Überprüfen Sie die Filterpumpenkartusche auf Verschmutzungen; reinigen Sie diese bei Bedarf. Nutzen Sie dazu einen Gartenschlauch.
  - Wenden Sie sich an einen Fachmann.
4. Die Filterpumpe reinigt das Wasser nicht.
  - Stellen Sie Chlorgehalt und pH-Wert korrekt ein.
  - Tauschen Sie die Filterpumpenkartusche aus oder reinigen Sie diese. Nutzen Sie dazu einen Gartenschlauch.
  - Überprüfen Sie die Filterpumpenkartusche auf Beschädigungen und tauschen Sie sie bei Bedarf aus.
  - Lassen Sie die Pumpe länger arbeiten.
  - Entfernen Sie Verschmutzungen aus den Sieben der Poolwand.
  - Wenden Sie sich an einen Fachmann.

## Hinweise zur Entsorgung



Die durchgestrichene Mülltonne ist ein Verbraucherschutzhinweis der Richtlinie 2012/19/EU und weist

darauf hin, dass dieses Gerät am Ende seiner Nutzungszeit nicht im Hausmüll entsorgt werden darf. Das Gerät ist bei eingerichteten Sammelstellen, Wertstoffhöfen oder Entsorgungsbetrieben abzugeben. Zudem sind Vertrieber von Elektro- und Elektronikgeräten sowie Vertrieber von Lebensmitteln zur Rücknahme verpflichtet. LIDL bietet Ihnen Rückgabemöglichkeiten direkt in den Filialen und Märkten an. Rückgabe und Entsorgung sind für Sie kostenfrei.

Beim Kauf eines Neugeräts haben Sie das Recht, ein entsprechendes Altgerät unentgeltlich zurückzugeben.

Zusätzlich haben Sie die Möglichkeit, unabhängig vom Kauf eines Neugeräts, unentgeltlich (bis zu drei) Altgeräte abzugeben, die in keiner Abmessung größer als 25 cm sind. Löschen Sie vor der Rückgabe alle personenbezogenen Daten.

Entnehmen Sie vor der Rückgabe Batterien oder Akkus, die nicht vom Altgerät umschlossen sind, sowie Lampen, die zerstörungsfrei entnommen werden können, und führen diese einer separaten Sammlung zu.

Batterien/Akkus dürfen nicht über den Hausmüll entsorgt werden. Sie können giftige Schwermetalle enthalten und unterliegen der Sondermüllbehandlung. Die chemischen Symbole der Schwermetalle sind wie folgt: Cd = Cadmium, Hg = Quecksilber, Pb = Blei. Geben Sie deshalb verbrauchte oder defekte Batterien/Akkus gemäß der Verordnung (EU) 2023/1542 bei einer kommunalen Sammelstelle ab.



Weitere Informationen zur Entsorgung des ausgedienten Geräts erhalten Sie bei Ihrer Gemeinde- oder Stadtverwaltung. Entsorgen Sie das Gerät und die Verpackung umweltschonend. Bewahren Sie Verpackungsmaterialien (wie z. B. Folienbeutel) für Kinder unerreikbaar auf.



Beachten Sie die Kennzeichnung der Verpackungsmaterialien bei der Abfalltrennung, diese sind gekennzeichnet mit Abkürzungen (a) und Nummern (b) mit folgender Bedeutung: 1-7: Kunststoffe / 20-22: Papier und Pappe / 80-98: Verbundstoffe. Der Artikel und die Verpackungsmaterialien sind recycelbar, entsorgen Sie diese getrennt für eine bessere Abfallbehandlung.

# Original-Konformitätserklärung



DELTA-SPORT HANDELSKONTOR GMBH | Wragekamp 6 | 22397 Hamburg | Germany

DELTA-SPORT HANDELSKONTOR GMBH  
Wragekamp 6  
22397 Hamburg  
Germany  
+49 (0) 40 527 310 0  
info@delta-sport.com  
www.delta-sport.com

## Original-Konformitätserklärung

Wir, die Firma  
Delta-Sport Handelskontor GmbH

erklären, dass diese Konformitätserklärung in alleiniger Verantwortung des Herstellers ausgestellt ist.

**IAN:** 507666  
**Modell-Nr.:** 53011A  
**Produkt(e):** Filter Pumpe

Das oben genannte Produkt erfüllt die Anforderungen der nachfolgend genannten Richtlinien und Normen:

Richtlinie / Anforderung	Harmonisierte Normen
EMV 2014/30/EU	EN IEC 55014-1:2021; EN IEC 55014-2:2021; EN IEC 61000-3-2:2019+A1:2021+A2:2024; EN 61000-3-3:2013+A1:2019+A2:2021
RoHS 2011/65/EU	EN 62321-1:2013
Maschinenrichtlinie 2006/42/EG	EN IEC 60335-2-41:2021+A11:2021; EN 60335-1:2012+A11:2014+A13:2017+A1:2019+A14:2019+A2:2019 +A15:2021+A16:2023; EN 62233:2008

Das oben genannte Produkt ist konform mit der Richtlinie 2011/65/EU des Europäischen Parlaments und des Rates vom 8. Juni 2011 zur Beschränkung der Verwendung bestimmter gefährlicher Stoffe in Elektro- und Elektronikgeräten. Die alleinige Verantwortung dieser Konformitätserklärung liegt beim Hersteller.



Hamburg, 11. August 2025  
Ort, Datum

Benjamin Struve (Director Global  
Quality Management)  
Name, Funktion

**Geschäftsführung**

Stefan Schröder  
Philip Kahl  
Sebastian Richter

Handelsregister Hamburg  
HRB 96603  
VAT-No.: DE134895841  
St-Nr.: 50/714/00311

**Bankverbindung**

DZ Bank AG  
Nord LB

**Konto | Account**

USD 03 00 14 34 50  
EUR 00 00 14 34 50  
USD 18 00 02 61 18  
EUR 15 17 98 30 3

**IBAN**

DE66 2006 0000 0300 1434 50  
DE31 2006 0000 0000 1434 50  
DE36 2505 0000 1800 0261 18  
DE27 2505 0000 0151 7983 03

**SWIFT | BIC**

GENO DE FF 200  
NOLA DE 2H XXX

Félicitations !

Vous venez d'acquérir un article de grande qualité. Avant la première utilisation, familiarisez-vous avec l'article.



**Pour cela, veuillez lire attentivement la notice d'utilisation suivante.**

Utilisez l'article uniquement comme indiqué et pour les domaines d'utilisation mentionnés. Conservez bien cette notice d'utilisation. Si vous cédez l'article à un tiers, veuillez à lui remettre l'ensemble de la documentation. Avant de monter et d'utiliser la mini-piscine, toutes les informations contenues dans ce manuel doivent être lues attentivement, comprises et suivies. Ces avertissements, instructions et directives de sécurité couvrent certains risques généraux liés aux loisirs nautiques ; cependant, ils ne peuvent pas énumérer tous les risques et dangers présents dans tous les cas de figure. La prudence, le bon sens et le bon jugement sont de mise lors de toute activité dans l'eau. Ces informations doivent être conservées pour référence ultérieure.

Les instructions du fabricant doivent être respectées, sauf si d'autres règles indiquent le contraire et/ou si les instructions du fabricant vont à l'encontre de réglementations en vigueur.

## Contenu de la livraison (fig. A)

- 1 mini-piscine (1)
- 1 pompe de filtration (2)
- 2 tuyau pour la pompe de filtration (3)
- 2 crible (4)
- 4 collier de serrage (5)
- 4 vis pour le collier de serrage (6)
- 1 adaptateur du tuyau (7)
- 1 kit de réparation et tuyau de dégonflage (8)
- 2 bouchon en plastique (9)
- 1 notice d'utilisation

## Désignation des pièces

- Mini-piscine (1) (fig. A)
- Valve de gonflage (1a) (fig. B)
- Capuchon de la valve pour la vidange (1b) (fig. B)
- Valve de vidange en 2 parties avec bouchon (1c) (fig. B)
- Valve de la pompe de filtration (1d) (fig. C)

## Données techniques

### Piscine :

Dimensions (gonflé) :

300 x 76 cm (Ø x H)

Volume de remplissage : 3 618 l



Date de fabrication (mois/année) : 12/2025

Nombre de personnes nécessaires pour le montage : 2 personnes

Temps de montage [min] : 30 min.

## Utilisation conforme

L'article est conçu comme une mini-piscine à poser sur le sol et fabriquée pour résister à la pression interne. L'article ne convient pas pour être enfoui (ni même partiellement) dans le sol.

## Symboles utilisés



Attention ! Toujours surveiller les enfants lorsqu'ils sont dans l'eau et dans l'environnement aquatique.



Attention ! Ne pas sauter. Risque de blessure !



Attention ! Porter un équipement individuel de flottabilité.



Attention ! Ne pas installer sur une pente.



Lire attentivement et conserver pour référence ultérieure.

## Consignes de sécurité

L'utilisation d'une mini-piscine en kit implique le respect des règles de sécurité décrites dans les instructions d'utilisation et d'entretien. Pour éviter les noyades ou des blessures graves, une attention particulière doit être accordée à la sécurisation de l'accès à la mini-piscine, car les enfants de moins de 5 ans peuvent accéder à la mini-piscine de manière inattendue. De plus, lorsque les enfants se baignent, ils doivent être surveillés à tout moment par un adulte.



### Danger de mort !

Ne laissez pas les enfants jouer sans surveillance avec le matériel d'emballage ou l'article. Risque d'étouffement !



### Sécurité des personnes ne sachant pas nager !

- Une surveillance constante, active et vigilante des nageurs débutants et des non-nageurs par un adulte compétent est requise à tout moment (il est rappelé que le plus grand risque de noyade concerne les enfants de moins de cinq ans).
- Un adulte compétent doit être désigné pour surveiller la piscine lorsqu'elle est utilisée.
- Les nageurs débutants ou les non-nageurs doivent porter un équipement de protection individuelle lorsqu'ils entrent dans la mini-piscine.
- Lorsque la mini-piscine n'est pas utilisée ni surveillée, tous les jouets doivent être retirés de la mini-piscine et de ses environs afin d'éviter que les enfants aient envie d'y entrer.

- Lorsque la mini-piscine n'est pas utilisée ou surveillée, tous les jouets ou objets (p. ex. chaises ou gros jouets, etc.) qui pourraient permettre à un enfant d'accéder facilement à la mini-piscine doivent être retirés des alentours de la mini-piscine.



### Dispositifs de sécurité

- Il est recommandé d'ériger une barrière (et de sécuriser toutes les portes et fenêtres le cas échéant) pour empêcher tout accès non autorisé à la mini-piscine.
- Les équipements de protection individuelle, les barrières, les bâches de piscine, les alarmes ou autres dispositifs de sécurité similaires sont des outils utiles mais ne remplacent pas la surveillance constante et experte des adultes.



### Équipement de sécurité

- Il est recommandé de garder un équipement de sauvetage (par exemple, une bouée de sauvetage) près de la piscine.
- Un téléphone en état de marche et une liste de numéros d'urgence doivent être conservés près de la mini-piscine.



### Utilisation sécurisée de la mini-piscine

- Tous les utilisateurs, en particulier les enfants, sont encouragés à apprendre à nager.
- Apprenez les gestes des premiers secours (réanimation cardio-pulmonaire) et actualisez vos connaissances régulièrement. Ceci peut faire la différence en cas d'urgence lorsqu'il s'agit de sauver une vie.
- Indiquez à tous les utilisateurs de la piscine, y compris les enfants, ce qu'ils doivent faire en cas d'urgence.
- Ne jamais sauter dans une eau peu profonde. Ceci peut entraîner des blessures graves ou la mort.
- N'utilisez pas la mini-piscine lorsque vous êtes sous l'emprise de l'alcool ou de médicaments qui peuvent altérer la capacité à utiliser la piscine en toute sécurité.
- Si vous utilisez des bâches de piscine, retirez-les complètement de la surface de l'eau avant d'entrer dans la mini-piscine.
- Maintenir l'eau traitée et sans danger pour l'hygiène en permanence permet de protéger les utilisateurs de la mini-piscine contre les maladies d'origine hydrique. Les directives relatives au traitement de l'eau figurant dans la notice d'utilisation doivent être consultées.
- Gardez les produits chimiques (p. ex., les produits pour le traitement de l'eau, le nettoyage ou la désinfection) hors de portée des enfants.
- Les échelles amovibles doivent être posées sur des surfaces horizontales.

- L'utilisation et l'installation d'appareils électriques dans l'environnement des mini-piscines doivent être conformes aux réglementations nationales.

### **⚠ Risque de blessure !**

- Respectez les informations figurant sur le panneau signalétique.
- Ne transportez pas d'objets à bords pointus ou tranchants avec vous.
- Protégez l'article de tout contact avec des liquides ou des acides préoccupants. Autrement, des dommages irréparables peuvent survenir.
- Protégez l'article de la chaleur et du feu ! Méfiez-vous des cigarettes incandescentes !
- Ne pratiquez aucune modification technique sur l'article. Toute modification, quelle qu'elle soit, compromet l'utilisation de l'article et entraîne l'annulation de la garantie.
- N'utilisez jamais l'article sous l'influence de l'alcool, de drogues ou de médicaments.

### **⚠ Évitez les dégâts matériels !**

- Évitez tout contact avec des objets corrosifs, pointus ou dangereux, avec des produits chimiques ou des liquides dangereux. Si ceci se produit malgré tout, vérifiez minutieusement que la piscine n'est pas endommagée.
- Attention ! Évitez l'utilisation d'écran solaire et de produits de soin pour la peau à base d'alcool. Les écrans solaires et produits de soin pour la peau à base d'alcool peuvent décoller le revêtement coloré des articles en PVC. Ceci pourrait déteindre sur votre corps, vos vêtements ou d'autres objets en contact.
- Tenez l'article à l'écart du feu et des objets chauds (comme par exemple, les cigarettes incandescentes).
- Assurez-vous que l'article n'entre pas en contact avec des pierres, du gravier ou des objets coupants et qu'il ne frotte ni ne traîne nulle part, sinon il risque d'être endommagé.
- L'utilisation d'équipements supplémentaires qui ne sont pas approuvés pour la mini-piscine (p. ex., échelles, bâches, pompes, etc.) peut entraîner un risque de blessure ou de dommage matériel.
- Avant chaque utilisation, vérifiez que l'article ne montre aucun signe de dégradation ou d'usure. L'article ne doit être utilisé qu'en parfait état !

## **Choix du lieu**

**ATTENTION !** Les mini-piscines placées sur des surfaces inégales sont sujettes à des fuites, des déformations ou des effondrements, suivis de dommages matériels ou de blessures corporelles graves pour les personnes se trouvant dans ou autour de la mini-piscine !

**ATTENTION !** Danger de blessure corporelle ! N'utilisez pas de sable lors de la mise en place. Si l'utilisation d'un « agent de nivellement » est nécessaire, votre site d'installation est très probablement inadapté.

**⚠ ATTENTION !** Placez la mini-piscine dans un endroit où une surveillance constante est possible afin d'éviter le risque de noyade pour les jeunes enfants.

**⚠ ATTENTION !** Choisissez minutieusement votre site d'installation, car la pelouse et autre végétation qui vous tiennent à cœur mourront sous l'article. Veillez également à ne pas installer l'article dans des zones où des plantes vigoureuses et des mauvaises herbes poussent fréquemment, car elles peuvent percer l'article.

**⚠ ATTENTION !** La mini-piscine doit être accessible à un raccordement au réseau de 230 ou 240 Volts protégé par un disjoncteur différentiel (interrupteur DDR). L'article doit être placé à une distance minimale de 2 mètres de la source d'alimentation, mais pas plus loin que la longueur de la ligne de la pompe de filtration. En aucun cas, une rallonge ne peut être utilisée pour étendre la zone de connexion.

Suivez les instructions ci-dessous avant de monter votre article :

1. Choisissez une surface appropriée, c'est-à-dire stable, plate (sans bosses ni monticules) et parfaitement droite. Une pente de 3° ne doit être dépassée en aucun point du site d'installation.
2. Assurez-vous que l'emplacement est exempt de branches, de pierres, d'objets tranchants ou d'autres corps étrangers afin de ne pas endommager l'article.
3. Choisissez l'emplacement de manière à ce que l'article ne se trouve pas sous des lignes électriques ou des arbres. Assurez-vous également qu'il n'y a pas de tuyaux, de lignes d'alimentation ou de câbles dans le sous-sol du site d'installation.
4. Si possible, choisissez un emplacement pour votre article qui soit directement exposé au soleil. Ceci permettra de chauffer l'eau dans l'article.

## **Montage de la mini-piscine**

**Montez l'article à 2 adultes au minimum.** Vous aurez besoin d'environ 30 minutes seulement pour la mise en place, sans compter la préparation de l'emplacement ni le remplissage avec de l'eau. Si vous avez des questions ou si vous avez besoin d'aide pour l'installation, veuillez contacter le service d'assistance téléphonique. Suivez les différentes étapes du montage dans l'ordre indiqué.

1. Choisissez une surface lisse et propre avec suffisamment d'espace pour débarrasser l'article. Assurez-vous que toutes les pièces sont présentes et en parfait état.
2. À partir du deuxième montage, vous devez vérifier que l'article n'est pas endommagé, qu'il n'y a pas de trous ou de fissures, et si c'est le cas, vous devrez les colmater comme nous le décrirons par la suite.
3. Il est recommandé de ne pas remplir la mini-piscine avec de l'eau souterraine, de forage ou de puits : cette eau contient généralement des substances organiques contaminées par des nitrates et des phosphates. Il est conseillé de remplir la mini-piscine avec de l'eau provenant du réseau public d'eau potable.

## **Gonfler la mini-piscine**

### **⚠ ATTENTION !**

- Évitez de trop gonfler la chambre à air, car ceci peut occasionner un risque de d'hyperdistension, voire de rupture des soudures.
- La pression de fonctionnement peut augmenter au soleil. Égalisez la pression en libérant de l'air de la mini-piscine.
- Pour gonfler la mini-piscine, utilisez des pompes à pied ou des pompes à piston à double effet disponibles dans le commerce, avec les options de raccord et les manomètres appropriés.
- Pour gonfler de la mini-piscine, n'utilisez pas de compresseur ni de bouteilles d'air comprimé. Ceci peut occasionner des dommages.
- Ne gonflez pas la piscine à proximité d'objets pointus ou tranchants ou sur un sol rugueux ou caillouteux.
- La chambre à air doit toujours être complètement gonflée.

### **⚠ IMPORTANT !**

- N'ouvrez la valve que pour gonfler et dégonfler. Autrement, risque de contamination encouru.
- La zone autour de la valve doit toujours être sèche et propre.
- Faites attention à ce que ni du sable ou autre contaminant ne pénètre dans la valve.

### **Important !**

- **La pression de fonctionnement optimale pour la chambre à air est de 0,4 bar (5,8 psi).**

1. Ouvrez le clapet de la valve (1a) (fig. B).
2. Gonflez la chambre à air jusqu'à ce que l'article soit suffisamment ferme. Veillez à ce que la chambre à air soit centrée sur la mini-piscine.

**Remarque :** La chambre à air doit être ferme au toucher mais facile à enfoncer avec le pouce. Ne gonflez pas excessivement la chambre à air, car elle pourrait éclater ou les coutures pourraient être endommagées.

3. Refermez le clapet de la valve.

## Remplissage de l'article avec de l'eau

**ATTENTION !** Si plus de 2,5 à 5 cm d'eau s'accumulent sur un côté avant que le centre ne soit rempli, cela signifie que la piscine n'est pas droite et qu'elle doit être replacée correctement. Si c'est le cas, retirez le bouchon de vidange (6b) et laissez l'eau s'écouler complètement. Démontez la piscine et replacez-la ensuite dans un endroit droit.

1. Fermez le bouchon de vidange (1c), tournez le capuchon de la valve (1b) sur la valve de vidange (1d) (fig. B) et fermez les valves de la pompe de filtration (1d) avec les bouchons en plastique (9) à l'intérieur de la mini-piscine (fig. C). Remplissez lentement l'article avec de l'eau. Ne laissez pas l'article sans surveillance pendant que vous le remplissez.

**Remarque :** Remplissez l'article au maximum jusqu'à la marque indiquée.

2. Une fois que 2,5 cm d'eau se trouvent uniformément dans le fond de la piscine, lissez le sol. Tirez la paroi extérieure vers l'extérieur à partir du bord inférieur, tout autour du fond de la mini-piscine.

### Influence de la qualité de l'eau

Pour maintenir les bonnes performances du revêtement et pour des raisons esthétiques, appliquez à temps les procédures de traitement appropriées et/ou les recommandations du fabricant de la piscine. Avant l'utilisation, il est essentiel de lire les instructions du fabricant concernant le produit et son utilisation afin de vérifier leur compatibilité avec la couche de revêtement de la coque en polyester. Ces produits et procédures doivent être conformes aux recommandations citées ici.

Bien que provenant généralement du réseau public d'eau potable, l'eau de remplissage peut également provenir d'un forage, d'une citerne ou d'un puits. Dans ce cas, une analyse régulière de l'eau est indispensable, incluant une analyse physico-chimique pour détecter les métaux éventuellement présents (fer, cuivre, manganèse) ; ceux-ci peuvent avoir un effet néfaste sur la couche de revêtement, car ils peuvent être la cause de formation de taches de couleurs en raison des sulfures métalliques. Cette analyse est à la base des modifications requises pour assurer à la fois une bonne qualité de l'eau, nécessaire à la baignade, ainsi qu'une bonne durabilité de la couche de revêtement. Cette analyse de la qualité de l'eau de remplissage doit être évaluée et approuvée par le fabricant de la mini-piscine.

La formation de cristaux de tartre et/ou la formation de métaux doivent être évités. À cet effet, l'utilisation d'un agent séquestrant du calcaire (anticalcaire) et d'un agent séquestrant d'ions métalliques est recommandée.

**ATTENTION !** Les agents séquestrants du calcaire (anticalcaire) et les agents séquestrants des ions métalliques contiennent souvent du phosphore ou des agents composés contenant du phosphore qui peuvent provoquer ou favoriser la croissance des algues et/ou altérer les mesures (du chlore libre, du potentiel redox) effectuées avec des appareils en ligne. C'est pourquoi, en cas de mesures avec des systèmes en ligne, privilégiez les échangeurs d'ions et/ou les filtres métalliques sur le niveau de remplissage de l'eau (avant que l'eau ne coule dans la piscine).

L'application de produits et/ou de procédés de traitement doit être validée par un professionnel, car des dommages irréversibles sur la couche de revêtement pourraient survenir selon certaines combinaisons.

Lors de la désinfection à l'aide de produits à base de chlore stabilisé ou uniquement de stabilisateurs, appliquez le dosage recommandé par le fabricant (qui doit être conforme à la norme EN 16713-3). Le renouvellement de l'eau après un filtre d'épuration permet d'éviter une concentration d'acide cyanurique supérieure à 75 mg/l. Autrement, il est nécessaire de vidanger (au moins) 30 % du volume de la mini-piscine pour ne pas endommager la couche de revêtement.

Pour le stockage hivernal, suivre les instructions fournies par le fabricant. La chloration choc ne doit pas être effectuée peu de temps avant de recouvrir la mini-piscine, car ceci peut occasionner des dommages chimiques du revêtement de la mini-piscine dans les 8 heures suivant la désinfection.

### Accessibilité



#### **ATTENTION !**

Ne jamais laisser votre enfant sans surveillance – Danger de noyade.

Une surveillance constante, active et vigilante des nageurs débutants et des non-nageurs par un adulte compétent est requise à tout moment (il est rappelé que le plus grand risque de noyade concerne les enfants de moins de cinq ans). Gardez un téléphone ou un autre moyen de communication près de la piscine afin de pouvoir contacter les services d'urgence en cas de besoin.

Même si la piscine n'est pas utilisée, les mesures suivantes doivent être prises en compte :

- Rendre la mini-piscine inaccessible, dans la mesure du possible (par exemple en verrouillant les portes, les fenêtres et les voies d'accès à la piscine) ; et/ou
- Installer un dispositif de sécurité ; et/ou
- Vider la mini-piscine.

## Démontage de la mini-piscine

**ATTENTION !** Lors de la vidange de l'eau, assurez-vous qu'aucun enfant ne se trouve dans le flux entrant et en face du flux de sortie. Le courant d'eau pourrait entraîner les enfants avec lui.

Pour ranger l'article à la fin de la saison ou pour une période de non-utilisation plus longue, procédez comme suit :

1. Débranchez la pompe de filtration (2) de la source de courant électrique.
2. Raccordez un morceau de tuyau à l'adaptateur de tuyau (7) (fig. A) et vissez-le sur la vanne de vidange ouverte (1d) (fig. B).
3. Positionnez l'autre extrémité du morceau de tuyau de manière à ce que l'eau puisse s'écouler sans danger.

**Remarque :** l'adaptateur de tuyau (7) (fig. A) doit être vissé sur la vanne de vidange (1d) (fig. B).

**Remarque :** Veuillez respecter les réglementations locales en vigueur concernant l'évacuation des eaux de piscines.

4. Débranchez les tuyaux de la pompe de filtration (2) de la mini-piscine.
5. Ouvrez la valve (1a) pour laisser l'air s'échapper. Le cas échéant, utiliser le tuyau de dégonflage (8) pour faire évacuer rapidement l'air de la valve.
6. Faites complètement sécher la mini-piscine, de préférence au soleil.
7. Refermez toutes les valves avant de replier la mini-piscine.

### Plier la mini-piscine (fig. F)

1. Pliez les côtés qui dépassent vers l'intérieur pour obtenir une forme rectangulaire.
2. Repliez chaque moitié du rectangle vers l'intérieur pour obtenir un rectangle plus petit.
3. Repliez les extrémités vers l'arrière.
4. Enroulez l'article pour obtenir un petit rectangle.

## Entretien, stockage, réparation, maintenance

### Entretien



#### **ATTENTION !**

N'utilisez pas de produits de nettoyage agressifs, de brosses à poils métalliques ou d'objets métalliques ou pointus tels que des couteaux ou autres. Utilisez seulement des détergents doux.

**ATTENTION !** La pompe de filtration (2) fournie a pour but d'éliminer les impuretés et les petites particules de l'eau. Cependant, pour obtenir une eau propre, exempte d'algues et de bactéries nocives, il est important de procéder à un traitement chimique rigoureux de l'eau. Renseignez-vous dans un magasin spécialisé sur les substances à utiliser, telles que le chlore, les traitements de choc, les algicides et autres produits chimiques.

**ATTENTION !** Ne mettez jamais de produits chimiques dans la mini-piscine lorsque des personnes s'y trouvent. Ceci peut provoquer des irritations de la peau et des yeux ! Ne mettez jamais de produits chimiques ou de substances dans la mini-piscine si vous ne pouvez pas vous assurer qu'ils sont utilisés correctement. Demandez à votre revendeur spécialisé quels sont les produits chimiques à utiliser, leurs directives et leurs instructions.

**ATTENTION !** Il est conseillé aux propriétaires de mini-piscines de tester l'eau régulièrement pour déterminer la valeur du pH et la concentration du chlore dans l'eau afin de les ajuster si nécessaire. Demandez à votre revendeur spécialisé les kits de test appropriés et leur mode d'emploi.

**ATTENTION !** Le non-respect de ces règles d'entretien peut mettre gravement en danger la santé des baigneurs, notamment des enfants.

Tant que la mini-piscine est utilisée, le système de filtration doit fonctionner chaque jour pendant une période suffisamment longue pour que l'ensemble du volume de l'eau circule complètement au moins une fois (environ 4 à 5 heures).

Pour garantir la propreté et l'hygiène de l'eau de la mini-piscine tout au long de la saison, prenez connaissance des instructions suivantes :

1. Une utilisation correcte et régulière des produits chimiques de base pour piscines est nécessaire pour maintenir un niveau de pH approprié dans l'eau de la mini-piscine. En outre, l'utilisation de ces produits chimiques empêche le développement de bactéries ou d'algues nocives dans l'eau et aide la pompe de filtration à garder votre eau propre. Les produits chimiques suivants sont adaptés à votre mini-piscine :
  - Chlore sous forme de comprimés, de granulés ou liquide : désinfecte l'eau de la mini-piscine et empêche la prolifération des algues.
  - Produits chimiques qui régulent la valeur du pH : servent à corriger la valeur du pH et à rendre l'eau plus ou moins acide.
  - Algicides : sont utilisés pour éliminer les algues.

- « Traitement choc » (super chloration) : élimine certains composés organiques et autres composés combinés qui nuisent à la clarté de l'eau. Renseignez-vous auprès de votre revendeur spécialisé sur l'utilisation de certains produits chimiques. Indiquez-lui la quantité d'eau contenue dans votre mini-piscine et si nécessaire, donnez-lui un échantillon d'eau. Il pourra vous donner les meilleurs conseils possibles concernant les produits chimiques appropriés, les quantités adéquates de produits chimiques et leur utilisation efficace.

2. Le chlore ne doit jamais entrer en contact direct avec le revêtement de la mini-piscine, ou alors uniquement lorsqu'il est complètement dissous. Le chlore sous forme de comprimés ou de granulés doit d'abord être dissous dans un seau rempli d'eau avant d'être ajouté à l'eau de la mini-piscine. Le chlore liquide doit être ajouté à l'eau de la mini-piscine lentement et uniformément depuis différentes zones.

**Danger !** Ne versez jamais d'eau sur des produits chimiques, mais ajoutez des produits chimiques à l'eau. Ne mélangez jamais des produits chimiques distincts, mais ajoutez-les séparément à l'eau afin que le premier produit soit complètement dissous et réparti avant d'ajouter le second.

3. Nettoyez la mini-piscine plusieurs fois par semaine à haute température pour limiter manuellement la formation d'algues. Demandez à votre revendeur spécialisé quels sont les produits de nettoyage à utiliser, tels que les aspirateurs, les filets, les brosses, etc.
4. Demandez à votre revendeur spécialisé s'il est possible d'acheter un kit de test pour vérifier la valeur du pH.

**Remarque :** Une concentration excessive de chlore et un pH faible (acide) peuvent endommager le revêtement de la mini-piscine et si le résultat du test indique l'un de ces deux états, des mesures de remise en état immédiates sont nécessaires.

5. Contrôlez la cartouche de la pompe de filtration tous les quinze jours (ou plus souvent si la mini-piscine est utilisée fréquemment). Nettoyez-la ou remplacez-la si nécessaire, comme par exemple si elle n'est plus blanche. Dans un premier temps, elle peut être nettoyée à l'aide d'un tuyau d'arrosage. Si elle ne redevient plus blanche, elle doit être remplacée. Un contrôle régulier permet de maintenir l'efficacité de la pompe de filtration.

6. Veillez à ce que la mini-piscine ne déborde pas accidentellement à cause de la pluie ou d'averses si elle contient déjà de l'eau. Autrement, la mini-piscine pourrait être endommagée. Si ceci se produit, réduisez immédiatement le niveau de l'eau.

## Stockage

### ATTENTION !

Si l'article n'est pas stocké correctement, il risque de s'y former des moisissures.

Si vous vivez dans une zone climatique où la mini-piscine ne peut pas être utilisée toute l'année, il est fortement recommandé de vidanger l'eau, de nettoyer soigneusement la mini-piscine, de la laisser sécher et de la stocker dans un endroit protégé pendant la saison creuse.

- Stockez l'article dans un endroit propre, bien ventilé et sec, sans lumière directe du soleil et où il n'est pas exposé à de grandes variations de température.
- Rangez l'article hors de portée des enfants et bien fermé.
- Ne posez pas d'objets lourds ou pointus sur l'article.
- Vérifiez que l'article ne présente pas de signes d'usure ou de vieillissement après un stockage prolongé.

## Réparation

### ATTENTION !

Avant chaque utilisation, vérifiez que la mini-piscine ne présente pas de trous ou de fissures.

Si la mini-piscine perd de l'air, cela peut être dû à une fuite au niveau de la vanne, à une vanne défectueuse ou à une fuite dans la mini-piscine.

Pour des dégâts plus importants, vous ne devez en aucun cas effectuer les réparations vous-même.

Les dommages mineurs peuvent être réparés avec le kit de réparation inclus (8).

### Important !

Après la réparation de l'article, celui-ci ne doit pas être rempli avant 20 minutes ! N'utilisez pas les pièces de réparation pour les fuites ou les trous présents sur les coutures.

1. Nettoyez bien la zone autour de la fuite. La zone doit être sèche et dénuée de toute graisse.
2. Découpez un morceau du matériau de réparation, de taille suffisante pour que ses bords dépassent d'environ 1,3 cm autour de la zone endommagée.
3. Détachez la pièce de réparation du papier, positionnez-la sur la zone endommagée et pressez fermement dessus.

## Fuites

Ne réparez les fuites dans la mini-piscine qu'avec un adhésif approprié. Les réparations effectuées avec des adhésifs non-adaptés peuvent entraîner des dommages supplémentaires !

**Des adhésifs appropriés sont disponibles dans le commerce spécialisé.**

**Remarque :** Les petites fuites (inférieures à 2 mm) peuvent être réparées uniquement avec de l'adhésif, en collant l'adhésif directement sur la fuite. Pour des fuites plus grandes (supérieures à 2 mm), procédez comme suit :

1. Nettoyez soigneusement la zone à réparer.
2. Séchez la zone nettoyée.
3. Prenez un patch et découpez-en un morceau qui couvre la zone endommagée avec une marge de 1,5 cm de tous les côtés.
4. Appuyez fermement le patch sur la zone de fuite avec un objet souple. Veillez à travailler sur une surface plane, sans plis ni déformations. Éliminez doucement les bulles d'air éventuelles avec un objet arrondi du centre vers l'extérieur.
5. Laissez le patch sécher pendant au moins 12 heures après la réparation.

**Important : Une fois la réparation effectuée et avant de remplir la mini-piscine d'eau, vérifiez l'étanchéité de la zone réparée. Si les dommages sont très importants, vous ne devez jamais effectuer les réparations vous-même. Apportez la mini-piscine à un atelier spécialisé pour la faire réparer.**

## Maintenance

Le propriétaire de la mini-piscine est le responsable principal de son entretien et de l'entretien de ses accessoires.

Évitez les éléments suivants :

- Le surdosage des produits d'entretien de l'eau autres que ceux indiqués dans la norme EN 16713-3, ainsi que leur contact direct avec la couche de revêtement (car cela peut entraîner une décoloration irréversible) ;
- Les impacts mécaniques (tels que ceux provoqués par la chute d'objets contondants, p. ex. des supports de parasol, des chaises de jardin, des équipements de plongée, etc.) peuvent provoquer des renfoncements ou des rayures profondes sur la couche de revêtement ;
- Le frottement anormal de deux surfaces l'une contre l'autre ;
- Le contact d'objets métalliques oxydables ou de matériaux organiques avec la couche de revêtement pendant une longue période.

La ligne de flottaison est particulièrement sensible aux dépôts tels que le calcaire, les métaux ou autres produits contenant de la graisse (crème solaire), lesquels peuvent ensuite s'accumuler sur la couche de revêtement. Pour éviter que ces dépôts ne pénètrent à l'intérieur de la couche de revêtement, ce qui rendrait le nettoyage impossible, un entretien régulier de la ligne de flottaison est recommandé.

Un entretien régulier et rigoureux doit être effectué avec des produits appropriés, non abrasifs et compatibles avec la couche de revêtement. Il est interdit d'utiliser des produits de nettoyage non destinés aux piscines (nettoyants ménagers) et/ou des produits de nettoyage abrasifs.

## Mise au rebut



\* Ce produit est recyclable. Il est soumis à la responsabilité élargie du fabricant et est collecté séparément.



Éliminez le produit et les matériaux d'emballage conformément aux réglementations locales actuelles en vigueur.

Conservez les matériaux d'emballage (comme les sachets en plastique) hors de portée des enfants. Vous obtiendrez plus d'informations relatives à l'élimination du produit usagé auprès de votre commune ou de votre municipalité. Éliminez le produit et l'emballage dans le respect de l'environnement.



Le code de recyclage est utilisé pour identifier les différents matériaux à retourner dans le cycle de recyclage. Ce code se compose du symbole de recyclage, représentant le cycle de recyclage ainsi que d'un numéro identifiant le matériau.

## Indications concernant la garantie et le service après-vente

L'article a été produit avec grand soin et sous un contrôle constant. DELTA-SPORT HANDELSKONTOR GmbH accorde au client final privé une garantie de trois ans sur cet article à compter de la date d'achat (période de garantie) conformément aux dispositions suivantes. La garantie ne vaut que pour les défauts de matériaux et de fabrication. La garantie ne couvre pas les pièces soumises à une usure normale, lesquelles doivent donc être considérées comme des pièces d'usure (comme p. ex., les piles), de même qu'elle ne couvre pas les pièces fragiles, telles que les interrupteurs ou les pièces fabriquées en verre.

Les réclamations au titre de cette garantie sont exclues si l'article a été utilisé de manière abusive ou inappropriée, hors du cadre de son usage ou du champ d'application prévu ou si les instructions de la notice d'utilisation n'ont pas été respectées, à moins que le client final ne prouve que l'article présentait un défaut de matériau ou de fabrication n'étant pas dû à l'une des conditions mentionnées ci-dessus.

Les réclamations au titre de la garantie ne peuvent être adressées pendant la période de garantie qu'en présentant le ticket de caisse original. Veuillez pour cela conserver le ticket de caisse original. Ceci s'applique également aux pièces remplacées et réparées.

Si vous avez des plaintes à formuler, veuillez d'abord contacter le service d'assistance téléphonique ci-dessous ou nous contacter par courrier électronique. Si le cas est couvert par la garantie, nous nous engageons - à notre appréciation - à réparer ou à remplacer l'article gratuitement pour vous ou à vous rembourser le prix d'achat. Aucun autre droit ne découle de la garantie. Vos droits légaux, en particulier les droits de garantie contre le vendeur concerné, ne sont pas limités par cette garantie.

### \*Article L217-16 du Code de la consommation

Lorsque l'acheteur demande au vendeur, pendant le cours de la garantie commerciale qui lui a été consentie lors de l'acquisition ou de la réparation d'un bien meuble, une remise en état couverte par la garantie, toute période d'immobilisation d'au moins sept jours vient s'ajouter à la durée de la garantie qui restait à courir. Cette période court à compter de la demande d'intervention de l'acheteur ou de la mise à disposition pour réparation du bien en cause, si cette mise à disposition est postérieure à la demande d'intervention.

Indépendamment de la garantie commerciale souscrite, le vendeur reste tenu des défauts de conformité du bien et des vices rédhibitoires dans les conditions prévues aux articles L217-4 à L217-13 du Code de la consommation et aux articles 1641 à 1648 et 2232 du Code Civil.

### Article L217-4 du Code de la consommation

Le vendeur livre un bien conforme au contrat et répond des défauts de conformité existant lors de la délivrance.

Il répond également des défauts de conformité résultant de l'emballage, des instructions de montage ou de l'installation lorsque celle-ci a été mise à sa charge par le contrat ou a été réalisée sous sa responsabilité.

### **Article L217-5 du Code de la consommation**

Le bien est conforme au contrat :

1° S'il est propre à l'usage habituellement attendu d'un bien semblable et, le cas échéant :

- s'il correspond à la description donnée par le vendeur et posséder les qualités que celui-ci a présentées à l'acheteur sous forme d'échantillon ou de modèle ;
- s'il présente les qualités qu'un acheteur peut légitimement attendre eu égard aux déclarations publiques faites par le vendeur, par le producteur ou par son représentant, notamment dans la publicité ou l'étiquetage ;

2° Ou s'il présente les caractéristiques définies d'un commun accord par les parties ou être propre à tout usage spécial recherché par l'acheteur, porté à la connaissance du vendeur et que ce dernier a accepté.

### **Article L217-12 du Code de la consommation**

L'action résultant du défaut de conformité se prescrit par deux ans à compter de la délivrance du bien.

### **Article 1641 du Code civil**

Le vendeur est tenu de la garantie à raison des défauts cachés de la chose vendue qui la rendent impropre à l'usage auquel on la destine, ou qui diminuent tellement cet usage que l'acheteur ne l'aurait pas acquise, ou n'en aurait donné qu'un moindre prix, s'il les avait connus.

### **Article 1648 1er alinéa du Code civil**

L'action résultant des vices rédhibitoires doit être intentée par l'acquéreur dans un délai de deux ans à compter de la découverte du vice.

Les pièces détachées indispensables à l'utilisation du produit sont disponibles pendant la durée de la garantie du produit.

IAN : 507666\_2507

**(FR)** Service France  
Tel. : 0800 919 270  
E-Mail : deltasport@lidl.fr

**(CH)** Service Suisse  
Tel. : 0800 56 44 33  
E-Mail : deltasport@lidl.ch

**(BE)** Service Belgique  
Tel. : 0800 12089  
E-Mail : deltasport@lidl.be

\*n'est valable que pour la France

## Décolorations et causes possibles

Malgré l'utilisation de matériaux performants et en prenant toutes les précautions citées ci-dessus, des phénomènes exceptionnels peuvent se produire en raison du vieillissement. Il est important de se rappeler que la couche de revêtement se décolore progressivement en raison du vieillissement et des rayons UV.

Les causes suivantes peuvent provoquer une décoloration prématurée :

- Utilisation de produits inadaptés et de procédures de traitement de l'eau qui ne sont pas conformes aux recommandations du fabricant ;
- Une action mécanique excessive (bassins avec des marées, couches de glace flottantes, nettoyeurs automatiques et brosses, etc.) ;
- Haute température de l'eau ;
- Influence des matériaux et du processus de fabrication.

Parfois, une légère différence de couleur apparaît entre les zones immergées dans l'eau et les zones situées au-dessus du niveau de l'eau. Ce phénomène arrive couramment.

## Taches et causes possibles

En raison des nombreuses influences mentionnées ci-dessus, il est extrêmement difficile de déterminer les causes des taches. Les taches qui apparaissent au-dessus de la ligne de flottaison sont rarement présentes en profondeur de la couche de revêtement.

Le tableau suivant indique les causes possibles des taches lorsque la piscine fonctionne normalement. Pour trouver les causes possibles, il est utile d'effectuer les mesures décrites dans le tableau ci-dessous. Si elles n'aboutissent pas, il est possible que des influences du processus de fabrication soient responsables.

Type de tache	Cause possible	Solution possible
Taches blanchâtres au fond de la piscine.	Traitement inapproprié de l'eau.	Les taches sont irréversibles et ne peuvent être réparées.
	Décomposition de matières organiques (humus, brindilles, feuilles) qui sont en contact direct avec la couche de revêtement. L'effet est plus prononcé si le contact a eu lieu pendant une longue période.	
Taches blanchâtres au fond de la piscine et sur les parois.	Concentration excessive de produits chimiques.	Les taches sont irréversibles et ne peuvent être réparées.
	Dépôts de calcaire	Ces dépôts peuvent être évités en utilisant des agents séquestrants du calcaire et en maintenant l'équilibre du pH. Le nettoyage est possible avant l'application de cette mesure en utilisant un produit approprié, sans solvant et non abrasif et en veillant à ne pas rayer la couche. Pour réduire ce phénomène, la dureté de l'eau doit être contrôlée régulièrement, par exemple avec un échangeur d'ions préinstallé.
	Produits chimiques non-adaptés et/ou nettoyants abrasifs.	Zones laiteuses ou blanchies irréversibles et non traitées.
	Présence d'algues.	
	Décomposition de la matière organique (feuilles, impuretés, végétation).	Peut être évité par un entretien régulier de la piscine (nettoyage).
	Utilisation du sulfate de cuivre sous forme pure ou mélangée et application de l'alliage Cu/Ag.	Irréversible. Ces produits ne sont pas autorisés dans ce type de piscine.
		Mise à la terre <sup>a</sup> de la piscine : la mise à la terre de l'eau de la piscine peut limiter ce phénomène. La mise à la terre doit être faite par une tige de mise à la terre différente de celle utilisée pour la sécurité de la maison. Cette mise à la terre fonctionnelle permettra en effet que les courants de fuite soient évacués afin de limiter la charge électrique de l'eau de la piscine.
	Migration du métal à travers la couche de revêtement (couche de gel à base de cobalt)	

Type de tache	Cause possible	Solution possible
Taches blanchâtres au fond de la piscine et sur les parois.	Présence d'ions métalliques (cuivre, fer, manganèse) en concentrations excessives ainsi que de sulfures métalliques insolubles foncés.	Pour éviter les concentrations élevées d'ions métalliques qui peuvent contribuer à une formation permanente de taches sur la couche de revêtement de la piscine, il est recommandé d'utiliser des agents séquestrants d'ions métalliques. <sup>b</sup>
	Crème solaire ou cosmétique flottant à la surface de l'eau, combustion d'hydrocarbures provenant de feux de bois ou de charbon de bois, gaz d'échappement des voitures, gaz d'échappement des avions ou toute autre pollution provenant de l'environnement direct ou indirect de la piscine.	
Taches vertes	D'origine organique, ces taches n'apparaissent qu'en présence d'organismes vivants (algues, champignons, etc.) et peuvent être liées à une perturbation manifeste de l'équilibre du traitement de l'eau.	Consultez le mode d'emploi et les instructions du fabricant de la piscine, du système de filtration ou des produits chimiques.
Taches roses	Se trouvent généralement sur les pièces d'étanchéité, sont causées par des bactéries se développant sur les composants de ces pièces en plastique et peuvent être liées au traitement de l'eau. Si du PHMB est utilisé pour la désinfection, il risque de se former des taches roses en cas de présence de cuivre.	
Taches jaunes	Présence de pollen ou d'algues rouges, travaux agricoles, produits gras (crème solaire ou cosmétique), résidus organiques (décomposition de plantes) ou pollution.	
	Certains composés de chaux utilisés dans les produits chimiques (sous forme de silice), comprimés.	
	Dans une piscine dont l'eau est traitée au brome, la combinaison d'un dosage supérieur à celui recommandé par le fabricant et d'un pH inférieur à 6,9 peut provoquer des taches sur la couche de revêtement (du jaune au brun).	Dans la plupart des cas, ces taches sont irréversibles.
	Le traitement de choc avec un agent oxydant peut provoquer la formation de gaz pouvant brûler la surface de la piscine qui n'est pas en contact avec l'eau.	Il est important de réagir dès lors que les taches apparaissent. Prévenez le fabricant de la piscine afin que celui-ci vous indique la marche à suivre en fonction de la nature des taches.

<sup>a</sup> AVERTISSEMENT : La mise à la terre de la piscine favorise la corrosion des parties métalliques. Si aucun courant électrique n'atteint la piscine, la mise à la terre n'est pas nécessaire - voir la norme allemande DIN VDE 0100-702.

<sup>b</sup> AVERTISSEMENT : Les agents séquestrants des ions métalliques contiennent souvent du phosphore ou des agents composés contenant du phosphore qui peuvent provoquer ou favoriser la croissance des algues et/ou altérer les mesures (du chlore libre, du potentiel redox) effectuées avec des appareils en ligne. C'est pourquoi, en cas de mesure avec des systèmes en ligne, privilégiez les échangeurs d'ions et/ou les filtres métalliques sur le niveau de remplissage de l'eau (avant que l'eau ne coule dans la piscine).

## **POMPE DE FILTRATION**

---

**FR CH BE**

**POMPE DE FILTRATION**  
Mode d'emploi original

## Désignation des pièces

Pompe de filtration (2) (fig. D)  
Valve de dégonflage (2a)  
Bague d'étanchéité pour la valve de dégonflage (2b)  
Support du couvercle du boîtier du filtre (2c)  
Couvercle du boîtier du filtre (2d)  
Cartouche de la pompe de filtration (2e)  
Joint d'étanchéité en caoutchouc du boîtier du filtre (2f)  
Câble d'alimentation (2g)  
Entrée (2h)  
Sortie (2i)  
Joint torique (2j)  
Boîtier du filtre (2k)  
Tuyau pour la pompe de filtration (3) (fig. C)  
Crible (4) (fig. C)  
Collier de serrage (5) (fig. C)  
Vis du collier de serrage (6) (fig. C)  
Bouchon en plastique (9) (fig. C)

## Caractéristiques techniques

N'utilisez cette pompe que pour cette mini-piscine.

Modèle : 53011A, 12 V, 50 Hz, 25 W, Maximum

IPX7

Débit : 1200 l/h

Unité d'alimentation de la pompe :

Stermay HT-53011A-1

IP 65

Connecteur IP 44

Primaire : 230-240 V ~ 50 Hz

Secondaire :

12 V ~, 3000 mA, 36 VA, 0,83 PF

 = Classe de protection II

Fabricant : Dong Guan Hua Tao Metal&Plastic Products Co., Ltd.  
No.2 YanHe East Road, Xia Bian Avenue,  
Chang An Town, DongGuan City,  
GuangDong Province

Importateur :

DELTA-SPORT Handelskontor GmbH  
Wragekamp 6, 22397 Hamburg  
Allemagne

 Delta-Sport Handelskontor GmbH déclare par la présente que cet article répond aux exigences essentielles et aux autres dispositions en vigueur suivantes :

2014/30/UE - Directive européenne CEM

2011/65/UE - Directive RoHS

2006/42/CE - Directive relative aux machines

## Utilisation conforme

La pompe de filtration est utilisée pour nettoyer et maintenir la qualité de l'eau et ne peut être branchée qu'aux mini-piscines qui lui correspondent. La mini-piscine et la pompe de filtration ont été conçues pour un usage privé dans le domaine des loisirs.

## Consignes de sécurité

• Cet article peut être utilisé par des enfants à partir de 8 ans et par des personnes ayant des aptitudes physiques, sensorielles ou mentales réduites ou manquant d'expérience et de connaissances, uniquement si ces derniers sont supervisés ou ont reçu des instructions concernant une utilisation sécurisée de l'article et qu'ils comprennent les risques encourus. Les enfants ne doivent pas jouer avec l'article.

Le nettoyage et l'entretien relevant de l'utilisateur ne doivent pas être réalisés par des enfants sans surveillance.

- **ATTENTION !** Utilisez exclusivement la pompe 53011A fournie du fabricant : Dong Guan Hua Tao Metal&Plastic Products Co., Ltd.
- **ATTENTION !** Vérifiez tous les colliers de serrage et accessoires avant de démarrer la pompe.
- **ATTENTION !** N'enterrez pas le câble d'alimentation électrique. Acheminez le câble d'alimentation électrique de manière à ce qu'il ne puisse pas être endommagé par des tondeuses à gazon, des taille-haies ou d'autres équipements.
- **ATTENTION !** N'utilisez pas la pompe de filtration pour aspirer la piscine. La pompe ne peut être utilisée que pour une piscine hors sol, et non pour une piscine creusée dans le sol.
- **ATTENTION !** Les câbles d'alimentation électrique et les câbles d'entrée ne peuvent pas être changés. Si le câble d'alimentation électrique ou le câble d'entrée sont endommagés, le bloc d'alimentation ou la pompe doivent être mis au rebut.
- **ATTENTION !** La pompe et l'adaptateur ne doivent pas être installés dans des endroits où ils pourraient être inondés ou dans lesquels une prise de courant appropriée n'est pas disponible.
- **ATTENTION !** Assurez-vous que la prise de courant extérieure est protégée par un disjoncteur différentiel (DDR/RCD) avec un courant déclenché à 30 mA maximum.

- **ATTENTION !** La pompe de filtration doit être fixée avec des vis sur une base stable avant d'être mise en marche.
- **ATTENTION !** Assurez-vous que le moteur de la pompe de filtration ne surchauffe pas. Assurez-vous que la pompe est toujours remplie d'eau, c'est-à-dire qu'elle ne fonctionne pas à vide. Une utilisation incorrecte peut entraîner une surchauffe et donc des dommages en brûlant le moteur.
- **ATTENTION !** Tout air qui reste dans le système fait fonctionner la pompe plus rapidement et provoque des dégâts. Éteignez la pompe de filtration et ouvrez légèrement la valve de dégonflage (7a) pour laisser tout l'air s'échapper du tuyau et de la pompe de filtration.
- **ATTENTION !** La pompe doit être alimentée par un dispositif à courant résiduel dont le courant différentiel assigné ne dépasse pas 30 mA.
- **ATTENTION !** L'unité d'alimentation doit être installée à au moins 2 m de la mini-piscine. La prise de courant doit être située à 3,5 m de la piscine.
- **ATTENTION !** La pompe doit être solidement ancrée au sol pour éviter tout risque de basculement. Demandez à votre revendeur spécialisé quels sont les vis ou les boulons à utiliser.

### Risque de choc électrique !

Une installation électrique défectueuse ou une tension secteur excessive peuvent entraîner des chocs électriques. Ne branchez la pompe qu'à une prise facilement accessible afin de pouvoir la débrancher rapidement en cas de défaillance.

- Ne raccordez la pompe qu'à une prise de courant correctement installée et de terre, et uniquement si la tension du réseau correspond aux spécifications du panneau signalétique.
- La pompe ne doit pas être utilisée lorsque des personnes se trouvent dans l'eau.
- Ne mettez pas la pompe en marche si elle présente des dommages visibles ou si le câble ou la fiche d'alimentation sont défectueux.
- Si le câble d'alimentation de la pompe est endommagé, la pompe doit être mise au rebut.
- N'ouvrez pas le boîtier et confiez la réparation à des spécialistes. Contactez pour cela un atelier spécialisé. Toute responsabilité et tout droit à la garantie sont exclus en cas de réparations effectuées indépendamment, en cas de raccordement non conforme ou d'utilisation incorrecte.
- Seules les pièces correspondant aux données d'origine de l'appareil peuvent être utilisées pour les réparations.
- Cette pompe contient des pièces électriques et mécaniques qui sont essentielles pour la protection contre les sources de danger.

- Ne pas immerger la pompe, le câble d'alimentation ou la fiche d'alimentation dans l'eau ou d'autres liquides.
- Ne touchez jamais la fiche d'alimentation avec des mains humides.
- Ne tirez jamais sur le câble d'alimentation pour retirer la fiche d'alimentation de la prise de courant ; tirez toujours sur la fiche d'alimentation elle-même.
- N'utilisez jamais le câble d'alimentation comme une poignée pour le transport.
- Tenez la pompe, la fiche et le câble d'alimentation éloignés des flammes nues et des surfaces chaudes.
- Installez le câble d'alimentation de telle manière que personne ne risque de trébucher dessus.

## Brancher la pompe de filtration

1. Installez complètement la mini-piscine et remplissez-la d'eau.
2. Retirez toutes les pièces de la pompe de filtration (2) et les tuyaux (3) de l'emballage.
3. Positionnez la pompe de filtration de manière à ce qu'elle se trouve entre 20 cm et 1 m en dessous du niveau de l'eau de la mini-piscine.

**Remarque :** La pompe de filtration doit être fixée sur une surface plane et stable. Des trous sont prévus à la base de la pompe de filtration pour le matériel de montage approprié (non inclus dans la livraison).

4. Insérez la cartouche de la pompe de filtration (2e) dans le boîtier du filtre (2) (fig. D). Assurez-vous que la cartouche du filtre de la pompe est complètement insérée à l'intérieur du boîtier du filtre.
5. Insérez le joint d'étanchéité en caoutchouc du boîtier du filtre (2f) dans le boîtier du filtre (fig. D).
6. Posez le couvercle du boîtier du filtre (2d) sur le boîtier du filtre (fig. D).
7. Tournez le couvercle du boîtier du filtre dans le sens des aiguilles d'une montre.
8. Raccordez le premier tuyau de la pompe de filtration (3) à l'entrée (2h) de la pompe de filtration à l'aide du collier de serrage (5) et de la vis du collier de serrage (6) (fig. C).
9. Raccordez l'autre extrémité du tuyau au raccord inférieur (1d) de la mini-piscine (fig. C).
10. Tournez lentement la valve de dégonflage (2a) d'un à deux tours dans le sens inverse des aiguilles d'une montre.
11. Raccordez le deuxième tuyau au raccord supérieur (1d) de la mini-piscine et à la sortie (2i) de la pompe de filtration.

## Mise en service de la pompe de filtration

1. Assurez-vous que la mini-piscine (1) est complètement remplie d'eau et que la pompe de filtration (2) a été placée à un endroit approprié.
2. Retirez le bouchon en plastique (9) de la valve de la pompe de filtration (1d) située à l'intérieur de la mini-piscine (fig. C). Dans ce cas, placez les tamis perforés (4).
3. Lorsque de l'eau s'écoule dans la pompe de filtration, l'air emprisonné peut s'échapper par la valve de dégonflage (2a).
4. Fermez ensuite la valve de dégonflage en la tournant lentement dans le sens des aiguilles d'une montre.
5. Branchez le câble d'alimentation (2g) à une prise de courant appropriée et faites fonctionner la pompe de filtration jusqu'à ce que l'eau soit suffisamment nettoyée.

## Réparation, Entretien

Débranchez l'alimentation électrique de la pompe de filtration (2) avant tout entretien.

Ne placez pas la pompe de filtration dans des herbes hautes, car ceci pourrait provoquer une surchauffe.

Si vous constatez des dommages ou des défauts sur la pompe de filtration, confiez la pompe de filtration à un atelier spécialisé pour la faire réparer ou remplacez la pompe de filtration par une nouvelle. N'effectuez pas vous-même de réparations sur la pompe de filtration.

N'utilisez pas de solvants pour nettoyer la pompe de filtration.

1. Débranchez complètement le câble d'alimentation (2g) de la source d'alimentation électrique.
2. Desserrez le couvercle du boîtier du filtre (2d) et le support du couvercle du boîtier du filtre (2c) en les tournant dans le sens inverse des aiguilles d'une montre.
3. Nettoyez la cartouche de la pompe de filtration (2e) et remplacez-la par une nouvelle si nécessaire.
4. Vérifiez l'intérieur du boîtier du filtre (2k). Si l'intérieur est sale ou s'il contient des dépôts, rincez-le à l'eau claire.
5. Remontez toutes les pièces et rebranchez le câble d'alimentation.

## Résolution de problèmes

1. La pompe de filtration ne fonctionne pas.
  - Vérifiez que les fusibles ne sont pas brûlés ou disjonctés et que le câblage électrique n'est pas desserré.
  - Vérifiez le moteur. Si le moteur surchauffe ou est surchargé, éteignez l'appareil. Faites refroidir le moteur.
  - Consultez un spécialiste.

2. Le moteur tourne, mais l'eau n'est pas ou seulement peu distribuée.

- Vérifiez que le tuyau d'entrée ou de sortie ne soit pas obstrué à l'intérieur de la paroi de la piscine.
  - Serrez les colliers de serrage, vérifiez que le tuyau n'est pas endommagé et contrôlez le niveau de l'eau de la piscine.
  - Nettoyez la cartouche du filtre de la pompe plus fréquemment. Utilisez un tuyau d'arrosage pour cela.
  - Remplacez la cartouche du filtre de la pompe.
  - Consultez un spécialiste.
3. La pompe de filtration ne pompe plus d'eau.
- Veillez à ce que le niveau de l'eau dans la piscine se trouve au moins 5 cm au-dessus de la bouche d'aspiration lorsque la pompe est arrêtée.
  - Assurez-vous que le tuyau d'aspiration ne soit pas endommagé.
  - Vérifiez que la cartouche du filtre de la pompe n'est pas encrassée ; nettoyez-la si nécessaire. Utilisez un tuyau d'arrosage pour cela.
  - Consultez un spécialiste.
4. La pompe de filtration ne nettoie pas l'eau.
- Ajustez correctement la teneur en chlore et la valeur du pH.
  - Remplacez la cartouche du filtre de la pompe ou nettoyez-la. Utilisez un tuyau d'arrosage pour cela.
  - Vérifiez que la cartouche du filtre n'est pas endommagée et remplacez-la si nécessaire.
  - Faites fonctionner la pompe plus longtemps.
  - Retirez les impuretés des crépines de la paroi de la piscine.
  - Consultez un spécialiste.

## Mise au rebut



Le symbole ci-contre indique que ce produit est soumis à la directive 2012/19/UE. Cette

directive stipule qu'à la fin de sa durée d'utilisation, vous ne devez pas jeter ce produit avec les déchets ménagers normaux, mais le déposer dans des centres de collecte spécialement aménagés, des centres de recyclage ou des entreprises de traitement des déchets.

Protégez l'environnement et procédez à une élimination dans le respect des normes en vigueur.

Les piles/batteries ne doivent pas être jetées avec les ordures ménagères. Elles peuvent contenir des métaux lourds toxiques et sont soumises à un traitement spécial des déchets. Les symboles chimiques des métaux lourds sont les suivants : Cd = cadmium, Hg = mercure, Pb = plomb. C'est pourquoi vous devez remettre les piles/batteries usagés ou défectueux à un point de collecte communal, conformément au règlement européen 2023/1542.



\* Ce produit est recyclable. Il est soumis à la responsabilité élargie du fabricant et est collecté séparément.



Vous obtiendrez plus d'informations relatives à l'élimination du produit usagé auprès de votre commune ou de votre municipalité. Éliminez le produit et l'emballage dans le respect de l'environnement. Conservez les matériaux d'emballage (comme les sachets en plastique) hors de portée des enfants.



Notez le marquage des matériaux d'emballage lors du tri des déchets. Ceux-ci sont marqués par les abréviations (a) et les chiffres (b) avec la signification suivante : 1 - 7 : plastique / 20 - 22 : papier et carton / 80 - 98 : matériaux composites. Le produit et les matériaux d'emballage sont recyclables. Éliminez-les séparément pour une meilleure gestion des déchets.

# Déclaration de conformité originale



DELTA-SPORT HANDELSKONTOR GMBH | Wragelkamp 6 | 22397 Hamburg | Germany

DELTA-SPORT HANDELSKONTOR GMBH  
Wragelkamp 6  
22397 Hamburg  
Germany  
+49 (0) 40 527 310 0  
info@delta-sport.com  
www.delta-sport.com

## Déclaration de conformité originale

Nous soussignés, l'entreprise  
Delta-Sport Handelskontor GmbH

attestons que la présente déclaration de conformité est établie sous la seule responsabilité du fabricant.

**IAN :** 507666  
**Numéro de modèle :** 53011A  
**Produit(s) :** Pompe de filtrage

Le produit susmentionné est conforme aux exigences des directives et normes suivantes :

Directive / exigence	Normes harmonisées
CEM 2014/30/UE	EN IEC 55014-1:2021; EN IEC 55014-2:2021; EN IEC 61000-3-2:2019+A1:2021+A2:2024; EN 61000-3-3:2013+A1:2019+A2:2021
RoHS 2011/65/UE	EN 62321-1:2013
Directive relative aux machines 2006/42/CE	EN IEC 60335-2-41:2021+A11:2021; EN 60335-1:2012+A11:2014+A13:2017+A1:2019+A14:2019+A2:2019 +A15:2021+A16:2023; EN 62233:2008

Le produit susmentionné est conforme à la directive 2011/65/UE du Parlement européen et du Conseil du 8 juin 2011 relative à la limitation de l'utilisation de certaines substances dangereuses dans les équipements électriques et électroniques. Le fabricant est le seul responsable de cette déclaration de conformité.



Hambourg, le 11 août 2025  
Lieu, date

Benjamin Struve (Director Global  
Quality Management)  
Nom, fonction

#### Geschäftsführung

Stefan Schröder  
Philip Kahl  
Sebastian Richter

Handelsregister Hamburg  
HRB 96603  
VAT-No.: DE134895841  
St-Nr.: 50/714/00311

#### Bankverbindung

DZ Bank AG  
Nord LB

#### Konto | Account

USD 03 00 14 34 50  
EUR 00 00 14 34 50  
USD 18 00 02 61 18  
EUR 15 17 98 30 3

#### IBAN

DE66 2006 0000 0300 1434 50  
DE31 2006 0000 0000 1434 50  
DE36 2505 0000 1800 0261 18  
DE27 2505 0000 0151 7983 03

#### SWIFT | BIC

GENO DE FF 200  
NOLA DE 2H XXX

Gefeliciteerd!

Met uw aankoop hebt u voor een hoogwaardig artikel gekozen. Zorg ervoor dat u voor het eerste gebruik met het artikel vertrouwd raakt.

 **Lees hiervoor de volgende gebruiksaanwijzing zorgvuldig door.**

Gebruik het artikel alleen zoals omschreven en voor het aangegeven doel. Bewaar deze gebruiksaanwijzing goed. Geef alle documenten mee als u het artikel aan iemand anders geeft. Vóór de montage en het gebruik van de Mini-Pool moet al de informatie in deze handleiding zorgvuldig gelezen, begrepen en opgevolgd worden. Deze waarschuwingsinstructies, handleidingen en veiligheidsrichtlijnen omvatten enkele algemene risico's met betrekking tot vrijetijdsbesteding in het water, ze kunnen echter niet alle risico's en gevaren in alle gevallen behandelen. Bij een of andere activiteit in het water zijn voorzichtigheid, gezond verstand en een goed oordeelsvermogen geboden. Deze gegevens moeten voor het gebruik op een later tijdstip bewaard worden. Aan de aanwijzingen van de fabrikant dient gevolg gegeven te worden, voor zover in andere regels niets anders vastgelegd is en/of de aanwijzingen van de fabrikant niet in strijd met bestaande voorschriften zijn.

## In het leveringspakket inbegrepen (afb. A)

- 1 x mini-pool (1)
- 1 x filterpomp (2)
- 2 x slang voor filterpomp (3)
- 2 x gatzeef (4)
- 4 x klem (5)
- 4 x klenschroef (6)
- 1 x slangadapter (7)
- 1 x reparatieset en ontluchttingsbuisje (8)
- 2 x kunststof stop (9)
- 1 x gebruiksaanwijzing

## Benaming van de onderdelen

- Mini-Pool (1) (afb. A)
- Opblaasventiel (1a) (afb. B)
- Ventielafdekking voor afvoer (1b) (afb. B)
- 2-delig aftapventiel incl. stop (1c) (afb. B)
- Filterpompventiel (1d) (afb. C)

## Technische gegevens

### Pool:

Afmetingen (met lucht gevuld):  
300 x 76 cm (Ø x h)  
Vulvolume: 3.618 l

 Productiedatum  
(maand/jaar): 12/2025

Aantal voor de montage noodzakelijke personen: 2 personen  
Montagetijd [min]: 30 min.

## Voorgescreven gebruik

Het artikel is ontworpen als Mini-Pool die op de grond opgesteld wordt en zodanig uitgevoerd werd, dat het tegen de inwendige druk bestand is. Het artikel is er niet voor geschikt (ook niet gedeeltelijk) om in de grond ingebouwd te worden.

## Gebruikte symbolen



Waarschuwing!  
Op kinderen in (de nabijheid van) water steeds toezicht houden.



Waarschuwing! Niet springen.  
Gevaar voor blessures!



Waarschuwing!  
Persoonlijke drijf-inrichting dragen.



Waarschuwing!  
Niet op schuine vlakken zetten.



Gelieve zorgvuldig te lezen en te bewaren om op een later tijdstip te raadplegen.

## Veiligheidsinstructies

Het gebruik van een Mini-Pool bouw-pakket stelt voorop dat het met de in de gebruiksaanwijzing en onderhoudshandleiding beschreven veiligheidsvoorschriften overeenstemt. Om het verdrinken of andere ernstige blessures te verhinderen, wordt er speciale aandacht aan geschonken om de toegang tot de Mini-Pool te beveiligen, omdat kinderen jonger dan 5 jaar zich onverwachts toegang tot de Mini-Pool kunnen verschaffen. Tijdens het zwemmen dient er op de kinderen ook ononderbroken door een volwassene toezicht uitgeoefend te worden.

### Levensgevaar!

- Laat kinderen niet zonder toezicht met het verpakkingsmateriaal of het artikel spelen. Er bestaat verstikkingsgevaar!

### Veiligheid van niet-zwemmers!

- Er is te allen tijde een permanent, actief en waakzaam toezicht op zwakke - en niet-zwemmers door een vak-kundige volwassene toezichthouder noodzakelijk (er wordt aan herinnerd dat het grootste risico op het verdrinken bij kinderen jonger dan vijf jaar bestaat).
- Er wordt een vakkundig volwassene persoon aangeduid die het zwembad bewaakt wanneer het gebruikt wordt.
- Zwakke - of niet-zwemmers dienen persoonlijke beschermingsmiddelen te dragen wanneer ze de Mini-Pool instappen.

- Wanneer de Mini-Pool niet gebruikt of bewaakt wordt, wordt al het speelgoed uit de Mini-Pool en uit de omgeving daarvan verwijderd om te verhinderen dat kinderen daardoor aangetrokken worden.
- Wanneer de Mini-Pool niet gebruikt of bewaakt wordt, wordt al het speelgoed of worden alle voorwerpen (bv. stoelen of groot speelgoed, enz.), at/die voor een kind gemakkelijk de toegang tot de Mini-Pool mogelijk maakt/maken, uit de omgeving van de Mini-Pool verwijderd.

### Veiligheidsvoorzieningen

- Het is aanbevelenswaardig om een dranghek te plaatsen (en, voor zover van toepassing, al de deuren en ramen te beveiligen) om een onbeveegde toegang tot de Mini-Pool te vermijden.
- Persoonlijke beschermingsmiddelen, dranghekken, zwembadafdekkingen, alarminstallaties of gelijkaardige veiligheidsvoorzieningen zijn zinvolle hulpmiddelen, maar vervangen geen permanente en vakkundig toezicht door volwassenen.

### Veiligheidsuitrusting

- Het is aanbevelenswaardig om een reddingsuitrusting (bv. een reddingsring) in de buurt van het zwembad op te bergen.
- Een functionerende telefoon en een lijst met alarmnummers worden in de buurt van de Mini-Pool opgeborgen.

### Veilig gebruik van de Mini-Pool

- Al de gebruikers, in het bijzonder kinderen, worden aangemoedigd om te leren zwemmen.
- EHBO (reanimatie van hart en longen) aanleren en deze kennis regelmatig opfrissen. Dat kan in een noodgeval een levensreddend verschil uitmaken.
- Al de zwembadgebruikers, met inbegrip van kinderen, opdragen, wat er in een noodgeval gedaan moet worden.
- Nooit in ondiep water springen. Dat kan tot ernstige blessures of tot de dood leiden.
- De Mini-Pool niet gebruiken als men onder de invloed staat van alcohol of medicamenten die de capaciteit voor een veilig gebruik van het zwembad nadelig kan/kunnen beïnvloeden.
- Als er zwembadafdekkingen gebruikt worden, verwijdert u deze van het wateroppervlak vooraleer de Mini-Pool te betreden.
- De gebruikers van de Mini-Pool worden tegen door het water verspreide ziektes beschermd doordat het water steeds gezuiverd en hygiënisch veilig gehouden wordt. De richtlijnen voor de waterzuivering in de gebruiksaanwijzing worden geraadpleegd.
- Chemicaliën (bv. producten voor de waterzuivering, reiniging of ontsmetting) buiten het bereik van kinderen opbergen.

- Afneembare ladders moeten op een horizontaal oppervlak gezet worden.
- Het gebruik en de installatie van elektrische apparaten in de omgeving van Mini-Pools moeten in overeenstemming met de nationale voorschriften zijn.

### **Gevaar voor blessures!**

- Neem de op het typeplaatje vermelde gegevens in acht.
- Scherphoekige of puntige voorwerpen mag u niet bij u hebben.
- Bescherm het artikel tegen het contact met bedenkelijke vloeistoffen of zuren. Anders kunnen er onherstelbare beschadigingen ontstaan.
- Bescherm het artikel tegen hitte en vuur! Wees voorzichtig met smeulende sigaretten!
- Voer geen technische wijzigingen aan het artikel door. Wijzigingen van een-der welke aard brengen het gebruik in gevaar en leiden ertoe dat de garantie vervalst.
- Gebruik het artikel nooit onder invloed van alcohol, drugs of medicamenten.

### **Preventie van materiële schade!**

- Contact met bijtende, puntige of gevaarlijke voorwerpen, chemicaliën of vloeistoffen vermijden. Gebeurt dit toch, dan controleert u het zwembad grondig op beschadigingen.
- Waarschuwing! Vermijd het gebruik van alcoholhoudende zonnebrand- en huidverzorgingsmiddelen. Alcoholhoudende zonnebrand- en huidverzorgingsmiddelen kunnen de verflaag van artikelen van PVC losweken. Dat kan tot verkleuringen op uw lichaam, uw kleding of andere, daarmee in aanraking komende voorwerpen leiden.
- Houd het artikel op een veilige afstand tot vuur en hete voorwerpen (zoals bv. gloeiende sigaretten).
- Let erop dat het artikel niet met stenen, grind of puntige voorwerpen in aanraking komt en er nergens iets schuurt of sleept, omdat in het andere geval beschadigingen kunnen opduiken.
- Het gebruik van extra technische voorzieningen die niet voor de Mini-Pool toegelaten zijn (bv. ladders, afdekkingen, pompen, enz.), kan tot risico's op blessures of materiële schade leiden.
- Controleer het artikel telkens vóór gebruik op beschadigingen of slijtageverschijnselen. Het artikel mag uitsluitend in een perfecte staat gebruikt worden!

## Locatie kiezen

**WAARSCHUWING!** Mini-Pools die op hobbelige oppervlakken opgesteld worden, neigen naar lekkages, vervormingen of instorting, gevolgd door materiële schade of een ernstig lichamelijk letsel van diegenen die in of rond de Mini-Pool vertoeven!

**WAARSCHUWING!** Gevaar voor een lichamelijk letsel! Gebruik bij de opstelling geen zand. Indien het gebruik van een egalisatiemiddel noodzakelijk is, is de door u gekozen opstellingsplaats hoogstwaarschijnlijk ongeschikt.

 **WAARSCHUWING!** Installeer de Mini-Pool op een plaats, waar een permanent toezicht mogelijk is om het risico op het verdrinken van kleine kinderen te vermijden.

 **WAARSCHUWING!** Kies uw opstellingsplaats zorgvuldig uit, gras en andere wenselijke plantengroei zullen immers onder het artikel afsterven. Let er bovendien op, het artikel niet te installeren op oppervlakken, waarop er vaak hardnekkig planten en onkruid groeien, omdat ze zich allebei een weg door het artikel kunnen banen.

 **WAARSCHUWING!** De Mini-Pool moet bereikbaar zijn voor een netstroomaansluiting van 230-240 volt die met een aardlekschakelaar beschermd is. Het artikel moet met een minimumafstand van 2 meter tot de stroombron opgesteld worden, maar niet verder dan de lengte van de filterpijpleiding. Er mag in geen geval een verlengkabel gebruikt worden om het aansluitingsgebied te verlengen.

Geef gevolg aan volgende gegevens voordat u uw artikel opstelt:

1. Kies een geschikt oppervlak dat stevig, vlak (zonder bulten of aardhopen) en extreem effen is. Een helling van 3° mag nergens op de opstellingsplaats overschreden worden.
2. Vergewis u ervan dat de plaats vrij van takken, stenen, scherphoekige voorwerpen of andere vreemde objecten is, zodat het artikel niet beschadigd wordt.
3. Kies de plaats zodanig uit, dat het artikel niet onder stroomleidingen of bomen ligt. Let er bovendien op dat er zich in de ondergrond van de opstellingsplaats geen pijpleidingen, toevoerleidingen of kabels bevinden.
4. Voor zover dat mogelijk is, kiest u een opstellingsplaats voor uw artikel direct in de zon. Daardoor wordt het water in uw artikel verwarmd.

## Montage van de Mini-Pool

### Monteer het artikel met minstens 2 personen.

Voor de montage op zich, zonder voorbereiding van de locatie of het vullen met water, hebt u ca. 30 minuten nodig. Richt u bij vragen of als u voor de montage hulp nodig hebt tot de servicehotline. Volg de afzonderlijke montageschappen in de aangegeven volgorde.

1. Kies een glad en schoon oppervlak met voldoende plaats uit om het artikel uit te pakken. Vergewis u ervan dat alle afzonderlijke onderdelen aanwezig zijn en zich in een onbeschadigde staat bevinden.

2. Vanaf de tweede montage dient u het artikel op eventuele beschadigingen, gaatjes en scheuren te onderzoeken en deze, zoals later beschreven, af te dichten.

3. Het is aanbevelenswaardig om de Mini-Pool niet met grond-, boor- of bronwater te vullen: dit water bevat over het algemeen met nitraten en fosfaten verontreinigde organische stoffen. Er wordt aanbevolen, de Mini-Pool met water uit de openbare drinkwatervoorziening te vullen.

## Mini-Pool oppompen

### **WAARSCHUWING!**

- Vermijd het bovenmatig oppompen van de luchtkamer, omdat anders het gevaar voor het uitrekken of zelfs openscheuren van de lasnaden bestaat.
- De bedrijfsdruk kan in de zon toenemen. Compenseer de bedrijfsdruk door de lucht uit de Mini-Pool te laten ontsnappen.
- Gebruik voor het opblazen van de Mini-Pool in de handel verkrijgbare voetpompen of met dubbele slag werkende zuigerpompen met passende opzetmogelijkheden en manometer.
- Gebruik voor het oppompen van de Mini-Pool noch een compressor noch een persluchtflus. Dit kan tot beschadigingen aan het artikel leiden.
- Pomp de Pool niet in de nabijheid van puntige of scherpe voorwerpen of op een ruwe of grindachtige ondergrond op.
- De luchtkamer altijd volledig oppompen.

### **BELANGRIJK!**

- Open het ventiel alleen om het artikel op te pompen en om lucht te laten ontsnappen. Anders kan het verontreinigd worden.
- Het bereik rond het ventiel moet altijd droog en schoon zijn.
- Let erop dat er geen zand of een andere vorm van verontreiniging in het ventiel geraakt.

### Belangrijk!

- **De optimale bedrijfsdruk voor de luchtkamer bedraagt 0,4 bar (5,8 psi).**

1. Open de ventielafsluiting (1a) (afb. B).
2. Pomp de luchtkamer op totdat het artikel strak genoeg is. Let erop dat de luchtkamer in het midden boven de Mini-Pool ligt.

**Opmerking:** De luchtkamer moet stevig aanvoelen, maar moet met de duim nog gemakkelijk ingedrukt kunnen worden. Pomp de luchtkamer niet te strak op, ze zou kunnen ontploffen of de naden schade berokkenen.

3. Sluit de ventielafsluiting weer.

## Vullen van het artikel met water

**WAARSCHUWING!** Als er zich aan één zijde meer dan 2,5 - 5 cm water ophoopt voordat het midden volledig gevuld is, staat het zwembad niet vlak en moet deze correct neergezet worden. Trek daarvoor de afvoerstop (6b) uit en laat het water volledig wegvloeien. Demonteer het zwembad en stel het op een andere vlakke plaats op.

1. Sluit de afvoerstop (1c), draai de ventielafdekking (1b) op het afvoerventiel (1d) (afb. B) en sluit de filterpompventielen (1d) met de kunststof stoppen (9) aan de binnenzijde van de Mini-Pool af (afb. C). Vul het artikel langzaam met water. Laat het artikel niet zonder toezicht wanneer u het aan het vullen bent.

**Opmerking:** Vul het artikel maximaal tot aan de opgedrukte markering.

2. Bevindt er zich 2,5 cm water gelijkmatig op de bodem van de Mini-Pool, dan maakt u de bodem vlak. Trek de buitenwand vanaf de onderrand naar buiten rond de minibodem.

### Invloed van de waterkwaliteit

Om een goede performantie van de coating te handhaven en op grond van esthetische aspecten dienen passende behandelingsmethoden en/of aanbevelingen vanwege de fabrikant van het zwembad tijdig toegepast te worden. Vóór de toepassing is het beslist noodzakelijk om de product- en gebruikstips vanwege de fabrikant te lezen om hun verenigbaarheid met de deklaag van de polyester schaal te controleren. Deze producten en methoden moeten met de hier gegeven aanbevelingen overeenstemmen.

Hoewel over het algemeen uit het openbare drinkwaternetwerk komend, kan het vulwater ook van een boorgat, een tank of een bron afkomstig zijn.

In dit geval is de regelmatige analyse van het water, met inbegrip van een fysisch-chemische analyse, beslist noodzakelijk om mogelijkere wijzen aanwezig metalen (ijzer, koper, mangaan), die een nadelige invloed op de deklaag kunnen hebben, aan te tonen, omdat het risico op vorming van kleurvlekken door metaalachtige sulfide bestaat. Een analyse is de basis voor de vereiste instellingen om zowel een goede waterkwaliteit voor het zwemmen als de bestendigheid van de deklaag te vrijwaren. Deze analyse van de kwaliteit van het vulwater dient door de fabrikant van de Mini-Pool beoordeeld en goedgekeurd te worden. De vorming van wijnsteenvlekken en/of de vorming van metalen is/zijn echter te vermijden. Te dien einde wordt het gebruik van chelaatvormers voor kalksteen (antikalk) en chelaatvormers voor metaalionen aanbevolen.

**WAARSCHUWING!** Chelaatvormers voor kalksteen (antikalk) en chelaatvormers voor metaalionen bevatten vaak fosfor of fosforhoudende chemische samenstellingen die algengroei kunnen veroorzaken of bevorderen en/of op het messing (van vrij chloor, redoxpotentiaal) met online apparatuur invloed kunnen uitoefenen. Daarom dient bij meting met online systemen aan ionenwisselaars en/of metalen filters in de vulwaterlijn de voorkeur gegeven te worden (voordat er water in het zwembad loopt).

De toepassing van producten en/of zuiveringsprocessen moet door een vakman gevalideerd worden, omdat er zich bij bepaalde combinaties onherstelbare beschadigingen op de daklaag zouden kunnen voordoen.

Bij de ontsmetting met behulp van producten op basis van gestabiliseerd chloor of alleen van stabilisatoren moet de door de fabrikant aanbevolen dosering (die in overeenstemming met „EN 16713-3“ dient te zijn) toegepast worden. Het verversen van water met een reinigingsfilter moet het mogelijk maken om een concentratie van cyaanzuur van meer dan 75 mg/l te vermijden. Anders is het noodzakelijk om (minstens) 30 % van het volume van de Mini-Pool te laten wegvloeien om de deklaag niet te beschadigen. Voor het overwinteren dienen de door de fabrikant ter beschikking gestelde aanwijzingen in acht genomen te worden. Kort vóór het afdekken van de Mini-Pools mag er geen schokontsmetting uitgevoerd worden, omdat binnen 8 h na de ontsmetting het gevaar voor een chemische beschadiging van de coating van de Mini-Pool bestaat.

### Toegankelijkheid



#### **WAARSCHUWING!**

Laat je kind nooit zonder toezicht. - verdrinkingsgevaar.

Er is te allen tijde een permanent, actief en waakzaam toezicht op zwakke - en niet-zwimmers door een vakkundige volwassen toezichthouder noodzakelijk (er wordt aan herinnerd dat het grootste risico op het verdrinken bij kinderen jonger dan vijf jaar bestaat).

Houd een telefoon of een ander communicatiemiddel in de buurt van de Pool gereed om zo nodig de nooddienst te kunnen verwittigen.

Zelfs wanneer de Pool niet gebruikt wordt, moet er met de volgende maatregelen rekening gehouden worden:

- de Mini-Pool, voor zover mogelijk, ontoegankelijk maken (bv. door deuren en ramen te vergrendelen en door naar het zwembad leidende toegangswegen te versperren); en/of
- een beschermingsinrichting installeren; en/of
- de Mini-Pool ledigen.

## Demontage van de Mini-Pool

**WAARSCHUWING!** Wanneer u water laat wegvloeien, dient u erop te letten dat er zich geen kinderen in de neerwaartse stroming en tegenover de afvoer bevinden. De waterstroming zou de kinderen kunnen meesleuren.

Om het artikel op het einde van het seizoen of voor een langer durend niet-gebruik op te bergen, gaat u als volgt te werk:

1. Koppel de filterpomp (2) van de stroombron los.
2. Sluit een stuk slang aan op de slangadapter (7) (afb. A) en schroef deze op de open afvoerklep (1d) (afb. B).
3. Plaats het andere uiteinde van het slangstuk zo dat het water veilig kan weglopen.

**Opmerking:** De slangadapter (7) (afb. A) moet op de afvoerklep (1d) worden geschroefd (afb. B).

**Opmerking:** Gelieve de lokale bepalingen met specifieke voorschriften voor de afvoer van water uit zwembaden in acht te nemen.

4. Koppel de slangen van de filterpomp (2) los van het minizwembad.
5. Open het ventiel (1a) om de lucht te laten ontsnappen. Gebruik eventueel het ontluchtingsbuisje (8) om de lucht snel uit het ventiel te laten ontsnappen.
6. Laat de Mini-Pool volledig, het best in de zon, drogen.
7. Sluit alle ventielen voordat u de Mini-Pool opvouwt.

### Mini-Pool opvouwen (afb. F)

1. Vouw de uitspringende zijden naar binnen om een rechthoekige vorm te krijgen.
2. Vouw elke helft van de rechthoek naar binnen voor een kleinere rechthoek.
3. Vouw de uiteinden naar achteren.
4. Wikkel het artikel op in een kleine rechthoek.

## Verzorging, opslag, reparatie, onderhoud

### Verzorging



#### **WAARSCHUWING!**

Gebruik geen agressieve reinigingsmiddelen, borstels met metalen haren en geen scherphoekige of metaalachtige voorwerpen, zoals messen of dergelijke. Gebruik alleen mild reinigingsmiddel.

**WAARSCHUWING!** De bijgeleverde filterpomp (2) dient om vervuiling en kleine deeltjes uit het water te verwijderen. Om echter tot schoon water, dat vrij van algen en schadelijke bacteriën is, te komen, moet er een consequente chemische waterzuivering plaatsvinden. Informeer u in de vakhandel over te gebruiken stoffen, zoals chloor, schokbehandelingen, algen dodende middelen en andere chemicaliën.

**WAARSCHUWING!** Doe nooit chemicaliën in de Mini-Pool wanneer er zich daarin personen bevinden. Dit kan tot huid- en oogirritaties leiden! Doe nooit chemicaliën of substanties in de Mini-Pool als u de correcte toepassing daarvan niet kunt verzekeren. Informeer u in de vakhandel over te gebruiken chemicaliën en over richtlijnen en aanwijzingen daarvoor.

**WAARSCHUWING!** Eigenaars van een Mini-Pool zijn ertoe gehouden, het water regelmatig te testen om de pH-waarde en de chloorconcentratie in het water te bepalen en eventueel aan te passen. Informeer u in de vakhandel over geschikte testkits en over aanwijzingen voor het gebruik daarvan.

**WAARSCHUWING!** Veronachtzaming van deze onderhoudsregels kan de gezondheid van zwemmers, in het bijzonder die van kinderen, aanzienlijk in gevaar brengen.

Zolang u de Mini-Pool in gebruik hebt, dient het filterstelsel elke dag zo lang in werking gesteld te worden, dat de complete waterhoeveelheid minstens één keer compleet rondgepompt wordt (ca. 4 - 5 uur).

Om een adequate reinheid en hygiëne van het water in de Mini-Pool tijdens het hele seizoen te garanderen, geeft u gevolg aan volgende aanwijzingen:

1. Een correct en doorlopend gebruik van essentiële chemicaliën voor zwembaden is noodzakelijk om een billijke pH-waarde in het water van de Mini-Pool te handhaven. Bovendien verhindert het gebruik van dergelijke chemicaliën de groei van schadelijke bacteriën of algen in het water en ondersteunt het de filterpomp bij het behoud van de reinheid van uw water. Volgende chemicaliën zijn geschikt voor uw Mini-Pool:

- Chloor in de vorm van tabletten, granulaat of vloeistof: Ontsmet het water in de Mini-Pool en verhindert algengroei.
- Chemicaliën die de pH-waarde regelen: Dienen om de pH-waarde te corrigeren en maken het water meer of minder zuur.
- Algenvernietigingsmiddel: Worden gebruikt om algen te vernietigen.
- „Schokbehandeling“ (superchlorering): elimineert bepaalde organische en andere gecombineerde verbindingen die de helderheid van het water negatief beïnvloeden. Informeer u bij de dealer over het gebruik van bepaalde chemicaliën. Deel hem de vulhoeveelheid van uw Mini-Pool mee en geef hem, indien gewenst, een waterstaal. Hij kan u over geschikte chemicaliën, geschikte hoeveelheden van de chemicaliën en efficiënt gebruik zo goed mogelijk adviseren.

2. Chloor mag nooit direct met de bekleding van de Mini-Pool in contact komen, maar pas in de compleet opgeloste toestand Chloor in tablet- of granulaatvorm moet vooraf eerst in een met water gevulde emmer opgelost worden voordat het in het water van de Mini-Pool gedaan wordt. Vloeibaar chloor moet langzaam en gelijkmatig op verschillende plaatsen in het water van de Mini-Pool gedaan worden.

**Gevaar!** Giet nooit water op chemicaliën, maar voeg chemicaliën aan het water toe. Meng nooit gescheiden chemicaliën, maar doe ze gescheiden in het water, zodat de eerste van de chemicaliën eerst volledig opgelost en verdeeld wordt voordat u de tweede van de chemicaliën toevoegt.

3. Reinig de Mini-Pool bij hoge temperaturen meermaals per week om de algenvorming handmatig te beperken. Informeer in de vakhandel naar te gebruiken reinigingsmiddelen, zoals bodemuigzigers, schepnetten, borstels en dergelijke

4. Informeer bij de dealer over de aankoop van een testkit ter controle van de pH-waarde.

**Opmerking:** Een bovenmatige chloorconcentratie en ook lage (zure) pH-waarden kunnen de bekleding van de Mini-Pool beschadigen en vereisen onmiddellijke oplossingsmaatregelen als het testresultaat één van beide aangeeft.

5. Controleer het filterpomppatroon telkens na twee weken (of vaker als de Mini-Pool vaak gebruikt wordt). Reinig of vervang het al naar behoefte, bv. als het niet meer wit is. In eerste instantie kan het met een waterslang afgespoeld worden. Indien het niet meer wit wordt, moet het vervangen worden. Een regelmatige controle handhaaft de efficiëntie van de filterpomp.

6. Let erop dat de Mini-Pool niet door regen of andere neerslag toevallig kan vollopen, voor zover er zich daarin water bevindt. Anders kan het tot beschadigingen aan de Mini-Pool komen. Verlaag het waterpeil onmiddellijk.

## Opslag

### **WAARSCHUWING!**

Bij een onvakkundige opslag van het artikel bestaat er gevaar voor schimmelvorming.

Woont u in een klimaatzone waarin de Mini-Pool niet het hele jaar lang gebruikt wordt, wordt ten eerste aanbevolen het water te laten wegvloeien, het zwembad grondig te reinigen, te laten drogen en het buiten het seizoen op een beschermde plaats op te bergen.

- Berg het artikel op een schone, goed verluchte en droge plaats, waar het niet aan geen grotere temperatuurschommelingen blootgesteld wordt, zonder direct zonlicht op.

- Berg het artikel buiten het bereik van kinderen en veilig afgesloten op.
- Leg geen zware of scherphoekige voorwerpen op het artikel.
- Controleer het artikel na een langer durende opslag op slijtage- of verouderingsverschijnselen.

## Reparatie

### **WAARSCHUWING!**

Controleer de Mini-Pool telkens vóór gebruik op gaatjes of scheuren.

Als de minipool lucht verliest, kan dit komen door een lek in het ventiel, een defect ventiel of een lek in de minipool.

Bij grotere schade mag u in geen geval zelf reparaties uitvoeren.

Kleinere beschadigingen kunt u met de bijgeleverde reparatieset (8) repareren.

### **Belangrijk!**

Na de reparatie het artikel 20 minuten lang niet vullen! Gebruik de doek niet bij lekken of gaatjes op de naad.

1. Reinig het oppervlak rond het lek grondig. Het oppervlak moet droog en vetvrij zijn.
2. Knip een stuk reparatiemateriaal uit, groot genoeg opdat de randen daarvan ongeveer 1,3 cm over het beschadigde oppervlak uitsteken.
3. Trek de doek van het papier af, zet de doek op het beschadigde oppervlak en druk de doek stevig aan.

### **Lekkage**

Repareer lekkages aan de Mini-Pool alleen met geschikte lijm. Reparaties met ongeschikte lijmen kunnen tot bijkomende beschadigingen leiden!

**Geschikte lijmen verkrijgt u in de vakhandel.**

**Opmerking:** Kleine lekkages (kleiner dan 2 mm) kunt u ook alleen met de lijm repareren doordat u de lijm direct op de plaats, waar de lekkage zich situeert, plakt. Bij grotere lekkages (groter dan 2 mm) gaat u als volgt te werk:

1. Reinig de te repareren plaats grondig.
2. Droog de gereinigde plaats.
3. Neem één van de stoplappen en knip een stuk, dat de beschadigde zone afdekt en aan alle zijden 1,5 cm uitsteekt, op maat.
4. Druk de stoplap met een zacht voorwerp stevig op de lekkage. Let erop dat u op een vlakke ondergrond zonder kreuken of plooiën werkt. Verwijder mogelijke luchtballen met een afgerond voorwerp behoedzaam van binnen naar buiten.
5. Laat de stoplap na de reparatie minstens 12 uur lang drogen.

**Belangrijk: Voordat u na de reparatie de Mini-Pool met water vult, controleert u de gerepareerde plaats op afdichting. Bij zeer grote beschadigingen mag u in geen geval zelf reparaties uitvoeren. Geef de Mini-Pool met het oog op reparatie in de service-werkplaats af.**

## Onderhoud

De eigenaar van de Mini-Pool is de hoofdverantwoordelijke voor het onderhoud van het zwembad en van de accessoires.

Het volgende dient vermeden te worden:

- overdosering van andere wateronderhoudsmiddelen dan in EN 16713-3 aangegeven evenals het direct contact daarvan met de deklaag (omdat dit tot onherstelbare ontkleuring kan leiden);
- mechanische stoten (zoals bijvoorbeeld vallende stompe voorwerpen, bv. parasolstandaarden, tuinstoelen, duiktoestellen, enz.) kunnen indrukken of diepe krassen op de deklaag veroorzaken;
- extreem tegen elkaar wrijven van twee oppervlakken;
- gedurende een langere periode contact van oxideerbare metaalachtige voorwerpen of van organische materialen met de deklaag.

De waterlijn is uiterst gevoelig voor aanslag, zoals bv kalk, metalen of andere, vethoudende producten (zonnecrème), die zich aan de deklaag kan afzetten. Om te verhinderen dat deze aanslag het binnenste gedeelte van de deklaag kan binnendringen, wat een reiniging onmogelijk maakt, is een regelmatig onderhoud van de waterlijn aanbevelenswaardig.

Een regelmatig en zorgvuldig onderhoud dient uitgevoerd te worden met geschikte producten die niet schuren en met de deklaag verenigbaar zijn. Het is verboden, reinigingsproducten, die niet voor zwembaden bestemd zijn (huishoudreiniger), en/of schurende reinigingsmiddelen te gebruiken.

## Afvalverwerking



Voer het artikel en de verpakkingsmaterialen af in overeenstemming met de actuele lokale voorschriften. Berg verpakkingsmaterialen (zoals bv. foliezakjes) op buiten het bereik van kinderen. Bijkomende informatie over de afvoer van het onbruikbaar geworden artikel krijgt u bij uw gemeente- of stadsbestuur. Voer het artikel en de verpakking milieuvriendelijk af.



De recyclingcode dient om verschillende materialen voor recyclingdoeleinden te kenmerken. De code bestaat uit een recyclingssymbool voor de recyclingcyclus en een nummer dat het materiaal kenmerkt.

## Opmerkingen over garantie en serviceafhandeling

Het artikel werd met de grootste zorgvuldigheid en onder permanent toezicht geproduceerd. De firma DELTA-SPORT HANDELSKONTOR GmbH verleent particuliere eindklanten op dit artikel drie jaar garantie, te rekenen vanaf de datum van aankoop (garantietermijn) en dit op grond van de volgende bepalingen. De garantie geldt alleen voor materiaal- en verwerkingsfouten. De garantie is niet van toepassing op onderdelen die aan een normale slijtage onderhevig zijn en daarom als slijtageonderdelen te beschouwen zijn (bv. batterijen) en evenmin op breekbare onderdelen zoals schakelaars of onderdelen die van glas gemaakt zijn.

Uit de garantie voortvloeiende claims zijn uitgesloten als het artikel onvakkundig, verkeerd of niet in het kader van de voorziene bepaling of in het kader van het voorziene gebruiksdoeleinde gebruikt werd of indien richtlijnen in de gebruiksaanwijzing niet in acht genomen werden, tenzij de eindklant aantoonde dat er sprake is van een materiaal- of verwerkingsfout die niet op één van de hoger vermelde omstandigheden gebaseerd is.

Uit de garantie voortvloeiende claims kunnen alleen tijdens de garantieperiode op vertoon van de originele kassabon ingediend worden. Gelieve daarom de originele kassabon te bewaren. De garantieperiode wordt door eventuele reparaties op grond van de garantie, wettelijke waarborg of coulance niet verlengd. Dit geldt ook voor vervangen en gerepareerde onderdelen. Gelieve u bij klachten in eerste instantie tot de hieronder vermelde servicehotline te richten of met ons per e-mail contact op te nemen. Is er sprake van een garantiegeval, dan wordt het artikel door ons - naar onze keuze - voor u gratis gerepareerd, wordt het vervangen of wordt de aankoopssom terugbetaald. Verdere rechten op grond van de garantie bestaan niet.

Uw wettelijke rechten, in het bijzonder rechten op garantie tegenover de betreffende verkoper, worden door deze garantie niet beperkt.

IAN: 507666\_2507

**(BE)** Service België  
Tel.: 0800 12089  
E-Mail: [deltasport@lidl.be](mailto:deltasport@lidl.be)

**(NL)** Service Nederland  
Tel.: 0800 0249630  
E-Mail: [deltasport@lidl.nl](mailto:deltasport@lidl.nl)

## Verkleuringen en mogelijke oorzaken

Ondanks het gebruik van efficiënte materialen en bij inachtneming van alle hiervóór vermelde voorzorgsmaatregelen kunnen er zich op grond van veroudering buitengewone verschijnselen voordoen. Het is belangrijk, eraan te herinneren dat de deklaag op grond van veroudering en door UV-stralen geleidelijk verkleurt.

Volgende oorzaken kunnen een bespoedigde verkleuring veroorzaken:

- gebruik van ongeschikte producten en werkwijzen bij de waterzuivering die niet in overeenstemming met de aanbevelingen vanwege de fabrikant zijn;
- te sterke mechanische inwerking (getijdenzwembad, drijvende ijslagen, automatische reinigers en borstels, enz.);
- hoge watertemperatuur;
- invloed van de materialen en van het productieproces.

Soms doet er zich een geringer kleurverschil voor tussen de zones, die in het water uitkomen, en de zones, die boven het wateroppervlak liggen. Dit is volstrekt normaal.

## Vlekken en mogelijke oorzaken

Op grond van de vele invloeden, zoals hierboven vernoemd, is het zeer moeilijk om de oorzaken van vlekken te bepalen. Vlekken die zich boven de waterlijn voordoen, zijn zeldzaam in de diepte van de deklaag.

De volgende tabel toont de mogelijke oorzaken van vlekken, zodra het zwembad normaal gebruikt wordt. Om de mogelijke oorzaken te vinden, is het nuttig om de op het hiernavolgende registratieblad beschreven maatregelen in de praktijk te brengen. Blijken deze vruchteloos te zijn, dan kan er van mogelijke invloeden van het productieproces sprake zijn.

Aard van de vlekken	Mogelijke oorzaak	Mogelijke oplossing
Witachtige vlekken op de bodem van het zwembad.	Foutieve waterzuivering	Vlekken zijn onomkeerbaar en kunnen niet gerepareerd worden.
	Ontbinding van organische stoffen (humus, takken, bladeren) die direct contact met de deklaag hebben. Het effect is duidelijker als het contact gedurende een langere periode bestond.	
Witachtige vlekken op de bodem van het zwembad en aan de wanden.	Bovenmatige concentratie van chemische producten	Vlekken zijn onomkeerbaar en kunnen niet gerepareerd worden.
Witachtige vlekken aan de waterlijn	Kalkhoudende aanslag	Deze aanslag kan door het gebruik van chelaatvormers voor kalk en door handhaving van een evenwichtige pH-waarde verhinderd worden. De reiniging is vóór het inleggen met behulp van een geschikt product mogelijk, vrij van oplosmiddelen en niet schuren, waarbij er op gelet dient te worden, de laag niet te bekrassen. Om dit fenomeen te verminderen, moet de waterhardheid, bv. met een vooraf geïnstalleerde ionenwisselaar, regelmatig gecontroleerd worden.
	Ongeschikte chemicaliën en/of schuurmiddelen	Onomkeerbare en onbehandelde melkachtige of bleker geworden zones
	Aanwezigheid van algen	
	Ontbinding van organische stoffen (bladeren, vuil, vegetatie)	Het kan door een regelmatig onderhoud van het zwembad (reinen) verhinderd worden.
	Gebruik van kopersulfaat in zuivere of gemengde vorm en de toepassing van het Cu/Ag-proces	Onomkeerbaar. Deze producten zijn in dit zwembadtype niet toelaatbaar.
	Ongewilde aanwezigheid van oxideerbare metalen onderdelen (metaalaanslag ...)	
		Aarding <sup>a</sup> van het zwembad: De aarding van het water in het zwembad kan tegen dit fenomeen ingaan. De aarding moet door een andere aardingsstaaf dan die voor de veiligheid van het huis plaatsvinden. Deze functionele aarding zal enkel en alleen toelaten dat lekstromen afgeleid worden om de elektrische oplading van het zwembadwater te beperken.
	Migratie van metaal door de deklaag (op kobalt gebaseerde gellaag)	

Aard van de vlekken	Mogelijke oorzaak	Mogelijke oplossing
Witachtige vlekken aan de waterlijn	Aanwezigheid van metaalionen (koper, ijzer, mangaan) in te hoge concentraties en in donkere onoplosbare metaalsulfiden	Om hoge concentraties van metaalionen, die aan de vorming van blijvende vlekken op de deklaag van het zwembad kunnen bijdragen, te vermijden, is het aanbevelenswaardig om chelaatvormers voor metaalionen te gebruiken. <sup>b</sup>
	Zonocrème of cosmetica, die aan het wateroppervlak drijft/drijven, koolwaterstofverbranding uit hout- of houtskoolvuur, uitlaatgassen van auto's, uitlaatgassen van vliegtuigen of elke andere vorm van vervuiling uit de directe of indirecte omgeving van het zwembad.	
Groene vlekken	Omdat ze van organische oorsprong zijn, doen deze vlekken zich alleen voor als er levende organismen voorhanden zijn (algen, schimmels, enz.): ze kunnen met een duidelijke verstoring van het evenwicht van de waterzuivering te maken hebben.	Zie gebruiksvoorschriften en aanwijzingen van de fabrikant van het zwembad, van de filterinstallatie of chemicaliën.
Roze vlekken	Bevinden zich over het algemeen aan afdichtingsonderdelen, ontstaan door bacteriën, die aan bestanddelen van deze kunststof onderdelen groeien, en kunnen met de waterzuivering te maken hebben. Als er voor de ontsmetting PHMB gebruikt wordt, bestaat bij aanwezigheid van koper het gevaar dat er roze vlekken tot ontwikkeling komen.	
Gele vlekken	Aanwezigheid van stuifmeel of rode algen, landbouwkundige werkzaamheden, vette producten (zonocrème of cosmetica), organische residu's (ontginning van planten) of vervuiling	
	Een aantal kalkverbindingen die in chemische producten (grindvorm) gebruikt worden, tabletten	
	Bij een zwembad, waarvan het water met broom gezuiverd wordt, kan de combinatie van een hogere dan de door de fabrikant aanbevolen dosering en een pH-waarde van minder dan 6,9 vlekken op de deklaag (van geel tot bruin) veroorzaken.	In de meeste gevallen zijn deze vlekken onherstelbaar.
	Schokontsmetting met een oxidatiemiddel kan leiden tot gasvorming die het oppervlak van het zwembad, dat niet met water in aanraking komt, verbrandt.	Het is belangrijk om te reageren, zodra de vlekken verschijnen. De fabrikant van het zwembad, die afhankelijk van de aard van de vlekken informatie over de handelwijze zal verstrekken, dient op de hoogte gebracht te worden.
<p><sup>a</sup> WAARSCHUWINGSINSTRUCTIE: De aarding van het zwembad bevordert de corrosie van metalen onderdelen. Wanneer er geen elektrische stroom tot het zwembad geraakt, is geen aarding noodzakelijk – zie DIN VDE 0100-702.</p> <p><sup>b</sup> WAARSCHUWINGSINSTRUCTIE: Chelaatvormers voor metaalionen bevatten vaak fosfor of fosforhoudende verbindingen die algengroei kunnen uitbreiden of bevorderen en/of op het messing (van vrij chloor, redoxpotentiaal) met digitale apparaten invloed kunnen uitoefenen. Daarom dient bij meting met online systemen aan ionenwisselaars en/of metalen filters in de vulwaterlijn de voorkeur gegeven te worden (voordat er water in het zwembad loopt).</p>		

## **FILTERPOMP**

---

**NL** **BE**

### **FILTERPOMP**

Originele gebruiksaanwijzing

## Benaming van de onderdelen

- Filterpomp (2) (afb. D)
- Luchtaftapventiel (2a)
- Afdichtring voor luchtaftapventiel (2b)
- Houder voor filterhuisdeksel (2c)
- Filterhuisdeksel (2d)
- Filterpomppatroon (2e)
- Rubberen afdichting (2f) voor filterhuis
- Netsnoer (2g)
- Inlaat (2h)
- Uitlaat (2i)
- O-ring (2j)
- Filterhuis (2k)
- Slang voor filterpomp (3) (afb. C)
- Gatzeef (4) (afb. C)
- Klem (5) (afb. C)
- Klemschroef (6) (afb. C)
- Kunststof stop (9) (afb. C)

## Technische gegevens

Gebruik uitsluitend deze pomp voor deze Mini-Pool.

Model: 53011A, 12 V, 50 Hz, 25 W, maximum

IPX7

Slagvolume: 1200 l/h

Netvoeding van de pomp:

Stermay HT-53011A-1

IP 65

Stekker IP 44

Primair: 230-240 V ~ 50 Hz

Secundair:

12 V ~, 3000 mA, 36 VA, 0,83 PF

 = beschermingsniveau II

Fabrikant: Dong Guan Hua Tao Metal&Plastic Products Co., Ltd.  
No.2 YanHe East Road, Xia Bian Avenue,  
Chang An Town, DongGuan City,  
GuangDong Province

Importeur: DELTA-SPORT Handelskontor GmbH  
Wragekamp 6, D-22397 Hamburg  
Germany

 Hierbij verklaart Delta-Sport Handelskontor GmbH dat dit artikel voldoet aan de volgende basiseisen en de overige ter zake doende bepalingen:

2014/30/EU – EMC-richtlijn

2011/65/EU – RoHS-richtlijn

2006/42/EG – Machinerichtlijn

## Voorgescreven gebruik

De filterpomp dient voor de reiniging en handhaving van de waterkwaliteit en mag alleen op de voorziene Mini-Pools aangesloten worden. De Mini-Pool en de filterpomp werden voor privégebruik voor vrijetijdsdoeleinden ontwikkeld.

## Veiligheidsinstructies

- Dit artikel kan door kinderen met een leeftijd vanaf 8 jaar en ouder en ook door personen met verminderde fysieke, zintuiglijke of mentale capaciteiten of die een gebrek aan ervaring en kennis hebben, gebruikt worden indien zij onder toezicht of met het oog op het veilige gebruik van het artikel uitleg kregen en de daaruit voortvloeiende gevaren begrijpen. Kinderen mogen niet met het artikel spelen. Reiniging en gebruikersonderhoud mogen niet door kinderen zonder toezicht uitgevoerd worden.
- **WAARSCHUWING!** Gebruik uitsluitend de bijgeleverde pomp 53011A van de fabrikant: Dong Guan Hua Tao Metal&Plastic Products Co., Ltd.
- **WAARSCHUWING!** Controleer al de klemmen en de accessoires voordat u de pomp start.
- **WAARSCHUWING!** Graaf het netsnoer niet in. Leg het netsnoer zodanig, dat het niet door grasmaaiers, heggentrimmers of andere apparaten beschadigd kan worden.
- **WAARSCHUWING!** Gebruik de filterpomp niet om de Pool af te zuigen. De pomp mag alleen aan een opstelbare Pool, niet aan een in de grond ingebouwde Pool, gebruikt worden.
- **WAARSCHUWING!** Netsnoer en ingangskabel kunnen niet gewisseld worden. Indien netsnoer of ingangskabel beschadigd wordt, dient de netvoeding of pomp afgevoerd te worden.
- **WAARSCHUWING!** Pomp en adapter mogen niet geïnstalleerd worden op plaatsen, waar ze overstroomd zouden kunnen worden of waar er geen stopcontact ter beschikking staat.
- **WAARSCHUWING!** Let erop dat het buitenstopcontact met een aardlekschakelaar (FI/RCD) met uitschakelstroom van maximaal 30 mA beveiligd is.
- **WAARSCHUWING!** De filterpomp moet vóór het inschakelen met schroeven op een stabiele onderlaag bevestigd worden.

- **WAARSCHUWING!** Let erop dat de filterpompmotor niet oververhit geraakt. Zorg ervoor dat de pomp voortdurend met water gevuld is, m.a.w. niet in een lege toestand werkt. Een verkeerd gebruik kan tot oververhitting en bijgevolg tot beschadiging leiden doordat de motor doorbrandt.
- **WAARSCHUWING!** In het systeem resterende lucht doet de pomp sneller draaien en leidt tot beschadigingen. Schakel de filterpomp uit en draai het luchtaftapventiel (7a) lichtjes open om al de lucht uit de slang en uit de filterpomp te laten ontsnappen.
- **WAARSCHUWING!** De pomp moet gevoed worden via een aardlekschakelaar, waarvan de toegekende verschilstroom niet meer dan 30 mA bedraagt.
- **WAARSCHUWING!** De netvoeding dient op een afstand van minstens 2 m tot de Mini-Pool geïnstalleerd te worden. De netstekker dient zich op een afstand van 3,5 m tot de Pool te bevinden.
- **WAARSCHUWING!** De pomp dient vast op de bodem verankerd te worden om te verhinderen dat ze mogelijk omkantelt. Informeer in de vakhandel over te gebruiken schroeven of bouten.

### Gevaar voor een elektrische schok!

Een verkeerde elektro-installatie of te hoge netspanning kan tot elektrische schokken leiden. Sluit de pomp alleen op een goed toegankelijk stopcontact aan, opdat u ze ingeval van een storing snel van het stroomnet kunt loskoppelen.

- Sluit de pomp alleen open correct geïnstalleerd veiligheidsstopcontact aan en alleen als de netspanning van het stopcontact met de vermelding op het typeplaatje overeenstemt.
- De pomp mag niet gebruikt worden wanneer zich personen in het water bevinden.
- Gebruik de pomp niet als ze zichtbare schade vertoont of als het netsnoer of de netstekker defect is.
- Als het netsnoer van de pomp beschadigd is, moet de pomp afgevoerd worden.
- Open de behuizing niet, maar laat de reparatie over aan geschoolde specialisten. Richt u daarvoor tot een servicewerkplaats. Bij zelfstandig uitgevoerde reparaties, een onvakkundige aansluiting of verkeerde bediening zijn aansprakelijkheids- en garantieclaims uitgesloten.
- Bij reparaties mogen er alleen onderdelen gebruikt worden die met de oorspronkelijke gegevens van de apparatuur overeenstemmen.
- In deze pomp bevinden er zich elektrische en mechanische onderdelen die ter bescherming tegen gevaarbronnen beslist noodzakelijk zijn.

- Dompel noch de pomp noch het netsnoer of de netstekker in water of in andere vloeistoffen.
- Pak de netstekker nooit met vochtige handen vast.
- Trek de netstekker nooit bij het netsnoer uit het stopcontact, maar pak altijd de netstekker vast.
- Gebruik het netsnoer nooit als draaggreep.
- Houd de pomp, de netstekker en het netsnoer op een veilige afstand tot open vuur en hete oppervlakken.
- Leg het netsnoer zodanig, dat men er niet kan over struikelen.

## Filterpomp aansluiten

1. Installeer de Mini-Pool volledig en vul deze met water.
2. Neem alle onderdelen van de filterpomp (2) en slangen (3) uit de verpakking.
3. Installeer de filterpomp zodanig, dat ze 20 cm tot 1 m onder het wateroppervlak van de Mini-Pools staat.

**Opmerking:** De filterpomp moet op een vlakke en stabiele onderlaag bevestigd worden. In de bodem van de filterpomp bevinden er zich boringen voor geschikt (niet in het leveringspakket inbegrepen) montage materiaal.

4. Plaats het filterpomppatroon (2e) in het filterhuis (2) (afb. D). Let erop dat het filterpomppatroon zich volledig in het filterhuis bevindt.
5. Plaats de rubberen afdichting (2f) van het filterhuis op het filterhuis (afb. D).
6. Zet het filterhuisdeksel (2d) op het filterhuis (afb. D).
7. Draai het filterhuisdeksel met de klok mee vast.
8. Sluit de eerste slang van de filterpomp (3) op de inlaat (2h) van de filterpomp met behulp van de klem (5) en van de klemschroef (6) (afb. C) aan.
9. Verbind het andere slanguiteinde met de onderste slagaansluiting (1d) van de Mini-Pool (afb. C).
10. Draai het luchtaftapventiel (2a) langzaam één tot twee omwentelingen tegen de klok in.
11. Sluit de tweede slang op de bovenste slagaansluiting (1d) van de Mini-Pool en op de uitlaat (2i) van de filterpomp aan.

## Ingebruikneming filterpomp

1. Let erop dat de Mini-Pool (1) volledig met water gevuld is en dat de filterpomp (2) op een geschikte plaats geïnstalleerd werd.
2. Verwijder de kunststof stoppen (9) uit het filterpomppventiel (1d) aan de binnenzijde van de Mini-Pool (afb. C). Plaats hier de geperforeerde zeven (4).
3. Wanneer er water in de filterpomp stroomt, kan er ingesloten lucht via het luchtaftapventiel (2a) ontsnappen.

4. Sluit het luchtaftapventiel vervolgens langzaam door een draaiing in wijzerzin.
5. Sluit de netvoedingskabel (2g) op een geschikt stopcontact aan en laat de filterpomp draaien totdat het water voldoende gereinigd is.

## Reparatie, onderhoud

Koppel telkens vóór het onderhoud de stroomvoorziening van de filterpomp (2) los.

Plaats de filterpomp niet in hoog gras, dat kan tot oververhitting leiden.

Indien u eventuele beschadigingen of defecten aan de filterpomp vaststelt, geeft u de filterpomp in een service-werkplaats met het oog op reparatie af of vervangt u de filterpomp door een nieuwe. Voer geen reparaties aan de filterpomp zelfstandig uit. Gebruik geen oplosmiddelen om de filterpomp te reinigen.

1. Koppel het netsnoer (2g) volledig van de stroomvoorziening los.
2. Los het filterhuisdeksel (2d) en de houder (2c) daarvan door tegen de klok in te draaien.
3. Reinig het filterpomppatroon (2e), vervang het al naar behoefte door een nieuw.
4. Controleer het binnenste gedeelte van het filterhuis (2k). Indien er zich daarin vuil of aanslag bevindt, spoelt u het met helder water uit.
5. Hermonteer alle onderdelen en steek het netsnoer weer in.

## Oplossen van problemen

1. De filterpomp functioneert niet.
  - Controleer, of er zekeringen doorgebrand zijn of geactiveerd werden, controleer op losgekomen elektrische bedrading.
  - Controleer de motor. Indien de motor oververhit of overbelast wordt, schakelt u het apparaat uit. Laat de motor afkoelen.
  - Richt u tot een vakman.
2. De motor draait, maar er worst geen of slechts weinig water gepompt.
  - Controleer op hindernissen in de in- of uitlaatslang binnen de Poolwanden.
  - Trek de slangklemmen vast, controleer de slang op beschadigingen en kijk het waterpeil in de Pool na.
  - Reinig het filterpomppatroon vaker. Gebruik daarvoor een tuinslang.
  - Vervang het filterpomppatroon.
  - Richt u tot een vakman.
3. De filterpomp trekt geen water meer.
  - Let erop dat het waterpeil in de Pool bij een uitgeschakelde pomp minstens 5 cm boven de afzuigopening ligt.
  - Vergewis u ervan dat de afzuigslang onbeschadigd is.

- Controleer het filterpomppatroon op vervuiling; reinig het al naar behoefte. Gebruik daarvoor een tuinslang.
  - Richt u tot een vakman.
4. De filterpomp reinigt het water niet.
    - Stel het chloorgehalte en de pH-waarde correct in.
    - Vervang of reinig het filterpomppatroon. Gebruik daarvoor een tuinslang.
    - Controleer het filterpomppatroon op beschadigingen en vervang het al naar behoefte.
    - Laat de pomp langer functioneren.
    - Verwijder vervuiling uit de zeven van de Poolwand.
    - Richt u tot een vakman.

## Afvalverwerking



Het hiernaast afgebeelde symbool geeft aan dat dit apparaat aan de richtlijn 2012/19/EU onderworpen

is. Deze richtlijn impliceert dat u dit apparaat op de einde van de gebruiksduur daarvan niet samen met het normale huisvuil mag afvoeren, maar op speciaal voorziene inzamelpunten, in recyclagecentra of bij afvalverwerkende bedrijven moet afgeven. Draag zorg voor het milieu en voer deskundig af. Batterijen/accu's mogen niet via het huisafval worden afgevoerd. Ze kunnen giftige zware metalen bevatten en moeten worden behandeld als klein chemisch afval. De chemische symbolen van de zware metalen zijn als volgt: Cd = cadmium, Hg = kwik, Pb = lood. Lever gebruikte of defecte batterijen/accu's daarom in bij een gemeentelijk inzamelpunt in overeenstemming met EU-verordening 2023/1542.



Bijkomende informatie over de afvoer van het onbruikbaar geworden apparaat krijgt u bij uw gemeente- of stadsbestuur. Voer het apparaat en de verpakking milieuvriendelijk af. Berg verpakkingsmaterialen (zoals bv. foliezakjes) op buiten het bereik van kinderen.



Neem de markering van verpakkingsmaterialen voor de afvalscheiding in acht. Deze zijn gemarkeerd met afkortingen (a) en nummers (b) met de volgende betekenis: 1 - 7: kunststoffen / 20 - 22: papier en karton / 80 - 98: composietmaterialen.

Het artikel en de verpakkingsmaterialen zijn recyclebaar; voer ze gescheiden af voor een betere afvalbehandeling.

# Originele conformiteitsverklaring



DELTA-SPORT HANDELSKONTOR GMBH | Wragenkamp 6 | 22397 Hamburg | Germany

DELTA-SPORT HANDELSKONTOR GMBH  
Wragenkamp 6  
22397 Hamburg  
Germany  
+49 (0) 40 527 310 0  
info@delta-sport.com  
www.delta-sport.com

## Originele conformiteitsverklaring

Wij, de firma  
Delta-Sport Handelskontor GmbH

verklaren dat deze conformiteitsverklaring op exclusieve verantwoordelijkheid van de fabrikant afgeleverd is.

**IAN:** 507666  
**Modelnr.:** 53011A  
**Product(en):** Filter pomp

Het hoger vermelde product voldoet aan de door de hierna vermelde richtlijnen en normen gestelde eisen en normen:

Richtlijn / eis	Geharmoniseerde normen
Elektromagnetische compatibiliteit Richtlijn 2014/30/EU	EN IEC 55014-1:2021; EN IEC 55014-2:2021; EN IEC 61000-3-2:2019+A1:2021+A2:2024; EN 61000-3-3:2013+A1:2019+A2:2021
RoHS 2011/65/EU	EN 62321-1:2013
Machinerichtlijn 2006/42/EG	EN IEC 60335-2-41:2021+A11:2021; EN 60335-1:2012+A11:2014+A13:2017+A1:2019+A14:2019+A2:2019 +A15:2021+A16:2023; EN 62233:2008

Het hoger vermelde product is conform richtlijn 2011/65/EU van het Europees parlement en de raad van 8 juni 2011 ter beperking van het gebruik van bepaalde gevaarlijke stoffen in elektrische en elektronische apparaten. De verantwoordelijkheid voor deze conformiteitsverklaring ligt enkel en allen bij de fabrikant.

Hamburg, 11 augustus 2025  
Plaats, datum

Benjamin Struve (Director Global  
Quality Management)  
Naam, functie



#### Geschäftsführung

Stefan Schröder  
Philip Kahl  
Sebastian Richter

Handelsregister Hamburg  
HRB 96603  
VAT-No.: DE134895841  
St-Nr.: 50/714/00311

#### Bankverbindung

DZ Bank AG  
Nord LB

#### Konto | Account

USD 03 00 14 34 50  
EUR 00 00 14 34 50  
USD 18 00 02 61 18  
EUR 15 17 98 30 3

#### IBAN

DE66 2006 0000 0300 1434 50  
DE31 2006 0000 0000 1434 50  
DE36 2505 0000 1800 0261 18  
DE27 2505 0000 0151 7983 03

#### SWIFT | BIC

GENO DE FF 200  
NOLA DE 2H XXX

Gratulujemy!

Decydując się na ten produkt, otrzymując Państwo towar wysokiej jakości. Należy zapoznać się z produktem przed jego pierwszym użyciem.

 **Należy uważnie przeczytać następującą instrukcję użytkowania.**

Produkt ten należy użytkować wyłącznie w opisany sposób oraz zgodnie ze wskazanym przeznaczeniem. Niniejszą instrukcję użytkowania należy przechowywać w bezpiecznym miejscu. Przekazując produkt innej osobie, należy upewnić się, że otrzyma ona także całą dokumentację dotyczącą produktu. Przed montażem i rozpoczęciem korzystania z minibasenu należy dokładnie i ze zrozumieniem przeczytać niniejszą instrukcję i stosować się do wszelkich informacji w niej zawartych. Przedstawione wskazówki ostrzegawcze, instrukcje i wytyczne dotyczące bezpieczeństwa obejmują pewne ogólne zagrożenia związane z rekreacją w wodzie, lecz nie sposób wymienić wszystkich występujących zagrożeń i niebezpieczeństw. Podczas każdej aktywności w wodzie należy zachowywać ostrożność, zdrowy rozsądek i dobrze oceniać sytuację. Informacje te należy zachować do wykorzystania w przyszłości. Należy postępować zgodnie z instrukcjami producenta, o ile inne przepisy nie stanowią inaczej i/lub instrukcje producenta nie są sprzeczne z obowiązującymi przepisami.

## Zakres dostawy (rys. A)

- 1 x minibasen (1)
- 1 x pompa filtrująca (2)
- 2 x wąż pompy filtrującej (3)
- 2 x sito perforowane (4)
- 4 x obejma (5)
- 4 x śruba obejmy (6)
- 1 x adapter węża (7)
- 1 x zestaw naprawczy i rurka do spuszczenia powietrza (8)
- 2 x zatyczka z tworzywa sztucznego (9)
- 1 x instrukcja użytkowania

## Opis części

- Minibasen (1) (rys. A)
- Zawór do pompowania (1a) (rys. B)
- Pokrywa zaworu odpływu (1b) (rys. B)
- 2-częściowy zawór spustowy z korkiem (1c) (rys. B)
- Zawór pompy filtrującej (1d) (rys. C)

## Dane techniczne

### Basen:

Wymiary (po napełnieniu powietrzem):  
300 x 76 cm (Ø x wys.)  
Objętość: 3.618 l

 Data produkcji  
(miesiąc/rok): 12/2025

Liczba osób potrzebnych do montażu:  
2 osoby  
Czas montażu [min.]: 30 min.

## Zastosowanie zgodne z przeznaczeniem

Artykuł został zaprojektowany jako minibasen, który umieszcza się na ziemi, i wykonany w taki sposób, aby wytrzymać wewnętrzne ciśnienie. Artykuł nie nadaje się do osadzenia w podłożu (nawet częściowego).

## Zastosowane symbole



Ostrzeżenie! Nigdy nie zostawiaj swojego dziecka bez nadzoru - niebezpieczeństwo utonięcia.



Ostrzeżenie! Nie skakać. Ryzyko obrażeń!



Ostrzeżenie! Należy zakładać wyposażenie umożliwiające utrzymanie się na powierzchni wody.



Ostrzeżenie! Nie stawiać krzywo.



Prosimy przeczytać uważnie i zachować do wykorzystania w przyszłości.

## Wskazówki bezpieczeństwa

Użytkowanie zestawu minibasenu wymaga przestrzegania przepisów bezpieczeństwa opisanych w instrukcji użytkowania i konserwacji. Aby zapobiec utonięciu lub innym poważnym urazom, szczególną uwagę należy zwrócić na zabezpieczenie dostępu do minibasenu, gdyż dzieci poniżej 5. roku życia mogłyby nieoczekiwanie wejść do basenu, a także na konieczność nieustannego nadzoru nad kąpiącymi się dziećmi przez osobę dorosłą.

### Śmiertelne niebezpieczeństwo!

- Nigdy nie pozostawiaj dzieci z dostępem do opakowania lub produktu bez nadzoru. Ryzyko uduszenia dla dzieci!

### Bezpieczeństwo osób, które nie potrafią pływać!

- Osoby, które nie potrafią pływać lub pływają słabo, muszą być pod nieustannym, aktywnym i czujnym nadzorem kompetentnej osoby dorosłej (należy przy tym pamiętać, iż największe ryzyko utonięcia dotyczy dzieci poniżej piątego roku życia).
- Na czas korzystania z basenu należy wyznaczyć kompetentną osobę dorosłą do sprawowania nadzoru.
- Osoby, które nie potrafią pływać lub pływają słabo, przed wejściem do minibasenu powinny założyć środki ochrony indywidualnej.
- Po zakończeniu korzystania z minibasenu, lub gdy basen pozostaje bez nadzoru, z basenu i z jego otoczenia należy zabrać wszystkie zabawki, aby nie przyciągały dzieci do basenu.

- Po zakończeniu korzystania z minibasenu, lub gdy basen pozostaje bez nadzoru, należy usunąć z otoczenia wszelkie zabawki lub przedmioty (np. krzesła, duże zabawki, itp.), które mogłyby umożliwić dziecku łatwy dostęp do minibasenu.

### Urządzenia zabezpieczające

- Zalecane jest postawienie barierki (i zabezpieczenie wszystkich drzwi i okien, jeśli dotyczy), aby zapobiec nieuprawnionemu dostępowi do minibasenu.
- Środki ochrony indywidualnej, barierki, pokrywy basenów, alarmy i podobne urządzenia zabezpieczające stanowią sensowną pomoc, lecz nie zastąpią stałego i kompetentnego nadzoru przez osoby dorosłe.

### Wyposażenie ochronne

- Zalecane jest przechowywanie sprzętu ratunkowego (np. koła ratunkowego) w pobliżu basenu.
- W pobliżu minibasenu należy przechowywać działający telefon i listę numerów alarmowych.

### Bezpieczne korzystanie z minibasenu

- Zachęcamy do nauki pływania wszystkich użytkowników, a zwłaszcza dzieci.
- Warto również poznać zasady pierwszej pomocy (resuscytacji krążeniowo-oddechowej) i regularnie odświeżać tę wiedzę. W nagłych wypadkach może to uratować życie.
- Poinstruować wszystkich użytkowników basenu, w tym dzieci, co należy robić w nagłych przypadkach.
- Nigdy nie skakać do płytkiej wody. Może to prowadzić do poważnych obrażeń lub śmierci.
- Nie należy korzystać z minibasenu pod wpływem alkoholu lub leków, które mogą negatywnie wpłynąć na bezpieczne korzystanie z basenu.
- W przypadku korzystania z osłon basenowych, przed wejściem do minibasenu należy je całkowicie usunąć z powierzchni wody.
- Należy chronić użytkowników minibasenu przed chorobami związanymi z nieodpowiednio uzdatnianą wodą, stosując odpowiednie środki czyszczące i stale dbając o higienę wody. Należy zapoznać się z wytycznymi dotyczącymi uzdatniania wody zawartymi w instrukcji użytkowania.
- Środki chemiczne (np. środki do uzdatniania wody, czyszczenia lub dezynfekcji) należy przechowywać w miejscu niedostępnym dla dzieci.
- Użytkowanie i instalowanie urządzeń elektrycznych w otoczeniu minibasenu musi być zgodne z przepisami krajowymi.

## Ryzyko obrażeń!

- Należy przestrzegać wskazówek umieszczonych na tabliczce znamionowej.
- Nie należy nosić przy sobie ostrokan-ciastych ani spiczastych przedmiotów.
- Chronić artykuł przed kontaktem z podejrzanymi cieczami lub kwasami. W przeciwnym razie może dojść do nieodwracalnych szkód.
- Chronić artykuł przed gorącym i ogniem! Uważać na żarzące się papierosy!
- Nie należy dokonywać żadnych modyfikacji technicznych przy artykule. Wszelkiego rodzaju modyfikacje zagrażają bezpiecznemu użytkowaniu i powodują utratę gwarancji.
- Nigdy nie należy korzystać z niniejszego artykułu pod wpływem alkoholu, narkotyków czy leków.
- W żadnym wypadku nie należy przewozić napompowanego artykułu na pojazdach.
- Nie należy korzystać z artykułu, jeśli jest nieszczelny i ulatuje z niego powietrze.

## Unikanie szkód materialnych!

- Unikać kontaktu ze żrącymi chemikaliami lub płynami oraz ostrymi lub niebezpiecznymi przedmiotami. Jeśli jednak doszłoby do kontaktu, należy dokładnie sprawdzić basen pod kątem uszkodzeń.
- Ostrzeżenie! Należy unikać stosowania filtrów przeciwsłonecznych i środków do pielęgnacji skóry zawierających alkohol. Zawierające alkohol filtry przeciwsłoneczne i środki do pielęgnacji skóry mogą doprowadzić do zejścia barwnej powłoki nadmuchiwanego artykułu z PVC. Może to spowodować przebarwienia na ciele, odzieży lub innych przedmiotach, z którymi użytkownik ma kontakt.
- Trzymać artykuł z dala od ognia i gorących przedmiotów (np. żarzących się papierosów).
- Wszystkie nadmuchiwane artykuły są wrażliwe na zimno. Z tego względu nie należy rozkładać i nadmuchiwać artykułu w temperaturze poniżej 15°C!
- Napompować komorę powietrzną artykułu do maksymalnego ciśnienia roboczego, które wynosi 0,4 bar (5,8 psi).
- Jeśli ciśnienie powietrza w artykule wzrośnie w prażącym słońcu, należy je odpowiednio skompensować poprzez spuszczenie powietrza. Jeśli ciśnienie jest wyższe niż 0,4 bar (5,8 psi), należy otworzyć zawór i spuścić trochę powietrza.
- Należy zapewnić, aby artykuł, zwłaszcza po nadmuchianiu, nie miał kontaktu z kamieniami, żwirem ani spiczastymi przedmiotami, a także by nie dochodziło w żadnym miejscu do tarcia ani ścierania, ponieważ może to doprowadzić do wystąpienia uszkodzeń.

- Do zaworu należy wkładać tylko odpowiednie adaptory do pompek. W innym przypadku może dojść do uszkodzenia zaworu.
- Do nadmuchiwania artykułu nie należy korzystać ze sprężarki.
- Nie nadmuchiwać zbyt mocno, ponieważ stwarza to ryzyko rozerwania szwów. Po nadmuchiowaniu należy szczelnie zamknąć zawór.
- Korzystanie z dodatkowego wyposażenia, które nie jest zatwierdzone dla minibasenu (np. drabinki, pokrywy, pompy, itp.) wiąże się z ryzykiem obrażeń lub uszkodzenia mienia.
- Przed każdym użyciem należy sprawdzić, czy artykuł nie posiada uszkodzeń bądź śladów zużycia. Z artykułu można korzystać tylko wtedy, gdy znajduje się w nienagannym stanie!

## Wybór lokalizacji

**OSTRZEŻENIE!** Minibaseny ustawione na nierównych powierzchniach są podatne na przecieki, deformacje lub zapadanie się, co w konsekwencji może prowadzić do uszkodzenia mienia lub poważnych obrażeń ciała wśród osób znajdujących się w minibasenie lub w jego pobliżu!

**OSTRZEŻENIE!** Niebezpieczeństwo uszkodzenia ciała! Przy ustawianiu nie używać piasku. Jeżeli wymagane jest użycie „środka do wyrównania terenu”, najprawdopodobniej Państwa teren nie nadaje się do ustawienia minibasenu.

 **OSTRZEŻENIE!** Aby uniknąć ryzyka utonięcia małych dzieci, należy umieścić minibasen w miejscu, w którym możliwy jest stały nadzór.

 **OSTRZEŻENIE!** Należy dobrze przemyśleć, w którym miejscu postawić basen, zdając sobie sprawę z tego, że pod basenem obumrze trawnik i inne rośliny.

**NALEŻY** również uważać, aby nie instalować artykułu w miejscach, gdzie często występuje intensywny wzrost roślin i chwastów, ponieważ mogą one przedziurawić dno artykułu.

 **OSTRZEŻENIE!** Należy zapewnić możliwość podłączenia minibasenu do sieci 230-240 V zabezpieczonej wyłącznikiem różnicowoprądowym (przełącznik FI). Artykuł należy umieścić w odległości co najmniej 2 metry od źródła zasilania, lecz nie dalej niż wynosi długość przewodu pompy filtrującej. W żadnym wypadku nie należy używać przedłużacza.

Przed postawieniem artykułu należy wykonać następujące czynności:

1. Wybrać odpowiednie podłoże, tj. twarde, płaskie (bez garbów i nasypów) i bardzo równe. W żadnym punkcie miejsca ustawienia nie należy przekroczyć kąta nachylenia 3°.

2. Upewnić się, że w miejscu ustawienia nie ma gałęzi, kamieni, ostrych przedmiotów ani innych ciał obcych, które mogłyby uszkodzić artykuł.
3. Wybrać lokalizację w taki sposób, aby artykuł nie znajdował się pod liniami energetycznymi ani drzewami. Postarać się również o to, aby w miejscu ustawienia nie było żadnych rur, przewodów zasilających ani kabli.
4. Jeśli to możliwe, należy wybrać takie miejsce, aby basen znajdował się bezpośrednio na słońcu. Zapewni to stałe podgrzewanie wody w artykule.

## Montaż minibasenu

**Do montażu artykułu potrzebne są co najmniej 2 osoby.**

Na sam proces montażu, tj. bez przygotowania terenu i napełnienia wodą, potrzeba ok. 30 minut. W razie jakichkolwiek pytań lub w celu uzyskania pomocy przy montażu należy skontaktować się z infolinią serwisową.

Prosimy postępować zgodnie z podaną kolejnością poszczególnych etapów montażu.

1. Do rozpakowania artykułu należy wybrać gładką i czystą powierzchnię z wystarczającą ilością miejsca. Sprawdzić, czy dostępne są wszystkie elementy i czy znajdują się w idealnym stanie.
2. Począwszy od drugiego montażu należy sprawdzać artykuł pod kątem ewentualnych uszkodzeń, dziur i rys, oraz uszczelnić go zgodnie z instrukcją.
3. Nie zaleca się napełniania minibasenu wodą gruntową, z odwiertu czy ze studni – woda ta zawiera zazwyczaj substancje organiczne zanieczyszczone azotanami i fosforanami. Zaleca się napełnianie minibasenu wodą pitną z wodociągu.

## Pompowanie minibasenu

 **OSTRZEŻENIE!**

- Unikać nadmiernego pompowania komory powietrznej, ponieważ w przeciwnym razie istnieje ryzyko zbyt dużego rozciągnięcia lub rozerwania szwów.
- Na słońcu może wzrosnąć ciśnienie robocze. Ciśnienie robocze należy wyrównywać poprzez spuszczenie powietrza z minibasenu.
- Do nadmuchiwania minibasenu należy używać powszechnie dostępnych pomp nożnych lub dwusuwowych pomp tłokowych z odpowiednimi końcówkami i manometrów.
- Do pompowania minibasenu nie należy stosować sprężarki ani butli ze sprężonym powietrzem. Wiąże się to z ryzykiem wystąpienia uszkodzeń.
- Nie należy pompować basenu w pobliżu spiczastych lub ostrych przedmiotów, bądź na chropowatym lub żwirowym podłożu.
- Komora powietrzna musi być zawsze napełniona do pełna.

## WAŻNE!

- Zawór należy otwierać tylko w celu nadmuffiania i spuszczenia powietrza. W przeciwnym razie może dojść do jego zanieczyszczenia.
- Obszar wokół zaworu musi być zawsze suchy i czysty.
- Uważać na to, aby do zaworu nie dostał się piasek ani inne zanieczyszczenia.

### Ważne!

- **Optymalne ciśnienie robocze dla komory powietrznej wynosi 0,4 bar (5,8 psi).**
1. Otworzyć zatyczkę zaworu (1a) (rys. B).
  2. Pompować komorę powietrzną tak długo, aż artykuł będzie wystarczająco napełniony. Postarać się, aby komora powietrzna znalazła się na środku minibasenu.
- Wskazówka:** Komora powietrzna musi być twarda w dotyku, lecz jednocześnie powinno łatwo wciskać się ją kciukiem. Nie należy zbyt mocno nadmuffiwać komory powietrznej, ponieważ może to doprowadzić do pęknięcia lub uszkodzenia szwów.
3. Zamknąć ponownie zatyczkę zaworu.

## Napełnianie artykułu wodą

**OSTRZEŻENIE!** Jeżeli po jednej ze stron nagromadzi się więcej niż 2,5 - 5 cm wody, zanim napełniony zostanie środek, oznacza to, że minibasen nie jest wypoziomowany i należy go ustawić prawidłowo. W tym celu należy wyciągnąć korek spustowy (1c) i odczekać na całkowite opróżnienie wody z basenu. Ustawić minibasen w innym, równym miejscu.

1. Zamknąć korek spustowy (1c), wkręcić pokrywę zaworu (1b) na zawór spustowy (1d) (rys. B) i zamknąć zawory pompy filtrującej (1d) zatyczkami z tworzywa sztucznego (9) wewnątrz minibasenu (rys. C). Napełniać powoli artykuł wodą. Nie pozostawiać artykułu bez nadzoru podczas napełniania.

**Wskazówka:** Minibasen automatycznie nabierze odpowiednich kształtów po napełnieniu wystarczającą ilością wody.

2. Gdy na dnie minibasenu znajdzie się równomiernie 2,5 cm wody, należy wygładzić dno. Wyciągnąć ściankę zewnętrzną na zewnątrz od górnej krawędzi dookoła dna basenu.

### Wpływ jakości wody

W celu utrzymania odpowiedniej skuteczności powłoki oraz ze względu na aspekty estetyczne, w stosownym czasie należy zastosować odpowiednie zabiegi i/lub zalecenia producenta basenu. Przed użyciem produktów czyszczących należy koniecznie zapoznać się z instrukcjami producenta dotyczącymi produktu i stosowania, aby sprawdzić ich kompatybilność z wierzchnią warstwą powłoki poliestrowej.

Stosowane produkty i procedury muszą być zgodne z zaleceniami przedstawionymi w niniejszej instrukcji.

Woda do napełniania może pochodzić z publicznej sieci wodociągowej, jednakże dopuszczalna jest również woda z odwiertu, zbiornika lub studni.

W tym przypadku niezbędna jest regularna analiza wody, w tym analiza fizyko-chemiczna, co ma na celu wykrycie ewentualnych metali (żelazo, miedź, mangan), które mogą mieć szkodliwy wpływ na wierzchnią warstwę, ponieważ istnieje ryzyko powstawania plam z powodu siarczków metali. Analiza stanowi podstawę do dokonywania ustawień niezbędnych w celu zapewnienia zarówno dobrej jakości wody do kąpielii, jak i trwałości warstwy wierzchniej. Wykonaną analizę jakości wlewanej wody należy udostępnić producentowi minibasenu w celu oceny i zatwierdzenia.

Należy jednak unikać osadzania się wodorowinianu potasu i/lub tworzenia się metali. W tym celu zaleca się stosowanie środków sekwstrujących wapień (odkameniacze) oraz środków sekwstrujących jony metali.

**OSTRZEŻENIE!** Środki sekwstrujące wapień (zapobiegające osadzaniu się kamienia) i środki sekwstrujące dla jonów metali zawierają często fosfor lub związki zawierające fosfor, które mogą powodować lub promować wzrost glonów i/lub wpływać na pomiar (wolnego chloru, potencjału redoks) za pomocą urządzeń online. Dlatego w przypadku pomiarów dokonywanych za pomocą systemów online, wymienniki jonowe i/lub filtry metalowe powinny mieć pierwszeństwo w linii wody napełniającej (zanim woda wpłynie do basenu).

Stosowanie produktów i/lub procesów uzdatniających wymaga zatwierdzenia przez specjalistę, ponieważ w niektórych kombinacjach może dojść do nieodwracalnego uszkodzenia warstwy wierzchniej.

Podczas dezynfekcji z użyciem produktów na bazie stabilizowanego chloru lub tylko stabilizatorów należy stosować dozowanie zalecane przez producenta (które powinno być zgodne z z normą EN 16713-3). Wymiana wody przy użyciu filtra oczyszczającego musi umożliwiać uniknięcie stężenia kwasu cyjanurowego powyżej 75 mg/l.

W przeciwnym razie konieczne jest spuszczenie (co najmniej) 30 % objętości minibasenu, aby nie doszło do uszkodzenia warstwy wierzchniej.

W okresie zimowym należy postępować zgodnie z instrukcjami producenta. Krótko przed przykryciem minibasenu nie należy przeprowadzać dezynfekcji szokowej, ponieważ w ciągu 8 godzin od dezynfekcji istnieje ryzyko chemicznego uszkodzenia powłoki minibasenu.

## Dostępność

### OSTRZEŻENIE!

Nigdy nie zostawiaj swojego dziecka bez nadzoru - niebezpieczeństwo utonięcia.

Osoby, które nie potrafią pływać lub pływają słabo, muszą być pod nieustannym, aktywnym i czujnym nadzorem kompetentnej osoby dorosłej (należy przy tym pamiętać, iż największe ryzyko utonięcia dotyczy dzieci poniżej piątego roku życia).

W pobliżu basenu należy trzymać telefon lub inny środek łączności, aby w razie potrzeby można było powiadomić służby ratunkowe.

Nawet jeśli basen nie jest używany, należy postępować zgodnie z następującymi wytycznymi:

- ograniczyć, jak to tylko możliwe, dostęp do minibasenu (np. poprzez zamknięcie drzwi, okien i dróg dostępu do basenu); i/lub
- zainstalować urządzenie zabezpieczające; i/lub
- opróżnić minibasenu.

## Demontaż minibasenu

**OSTRZEŻENIE!** Podczas spuszczenia wody należy upewnić się, że na drodze odpływu nie znajdują się dzieci. Prąd wody mógłby porwać dzieci.

Po zakończonym sezonie lub w celu przygotowania artykułu na dłuższy okres nieużywania należy wykonać następujące czynności:

1. Odłączyć pompę filtrującą (2) od źródła zasilania.
2. Podłącz kawałek węża do adaptera węża (7) (rys. A) i przykręć go do otwartego zaworu spustowego (1d) (rys. B).
3. Umieść drugi koniec węża tak, aby woda mogła bezpiecznie spłynąć.

**Uwaga:** Adapter węża (7) (rys. A) należy przykręcić do zaworu spustowego (1d) (rys. B).

**Wskazówka:** Należy przestrzegać lokalnego ustawodawstwa w sprawie szczegółowych przepisów dotyczących usuwania wody z basenów.

4. Odłącz węże pompy filtrującej (2) od mini basenu.
5. Otworzyć zawór (1a), aby umożliwić ujście powietrza. W razie potrzeby wykorzystaj rurkę do spuszczenia powietrza (8), aby umożliwić szybkie wydostanie się powietrza z zaworu.
6. Pozostawić minibasen do całkowitego wyschnięcia, najlepiej na słońcu.
7. Przed złożeniem minibasenu należy zamknąć wszystkie zawory.

### Składanie minibasenu (rys. F)

1. Wystające boki złożyć do środka, tworząc prostokątny kształt.
2. Złożyć każdą połowę prostokąta do środka, aby uzyskać mniejszy prostokąt.
3. Złożyć końce do tyłu.
4. Zwinąć basen w mały prostokąt.

## Pielęgnacja, przechowywanie, naprawy, konserwacja

### Pielęgnacja

#### OSTRZEŻENIE!

Nie należy używać agresywnych środków czyszczących, szczotek z metalowym włosiem ani przedmiotów o ostrych krawędziach lub metalowych przedmiotów, takich jak noże itp. Używać tylko łagodnych środków czyszczących.

**OSTRZEŻENIE!** Zadaniem dostarczonej pompy filtrującej (2) jest usuwanie z wody zanieczyszczeń i drobnych cząstek. Jednakże w celu uzyskania czystej wody, wolnej od glonów i szkodliwych bakterii, należy konsekwentnie przeprowadzać chemiczne oczyszczanie wody. Należy zapytać w specjalistycznym sklepie o substancje, jakie trzeba stosować, takie jak chlor, środki inwazyjne, algicydy i inne chemikalia.

**OSTRZEŻENIE!** Nigdy nie należy wlewać chemikaliów do minibasenu, gdy przebywają w nim osoby. Może to prowadzić do podrażnień skóry i oczu! Nigdy nie należy używać chemikaliów lub substancji w minibasenie w przypadku braku pewności, że są one prawidłowo stosowane. Zasięgnąć informacji w specjalistycznym sklepie na temat środków chemicznych, które należy stosować, ich charakterystyki i instrukcji użytkowania.

**OSTRZEŻENIE!** Właściciele minibasenów zachęcamy do regularnego testowania wody w celu określenia pH i stężenia chloru w wodzie oraz do wprowadzenia ewentualnych zmian wskaźników. O odpowiednie zestawy testowe i ich instrukcje obsługi należy pytać w specjalistycznym sklepie.

**OSTRZEŻENIE!** Nieprzestrzeganie tych zasad konserwacji może stanowić poważne zagrożenie dla zdrowia osób kąpiących się, zwłaszcza dzieci.

Tak długo, jak minibasen jest w użytku, system filtracji należy uruchamiać codziennie przez okres wystarczająco długi, aby co najmniej raz całkowicie przetoczył całą objętość wody (ok. 4-5 godzin). Aby zapewnić odpowiednią czystość i higienę wody w minibasenie przez cały sezon, należy postępować zgodnie z poniższymi instrukcjami:

1. Prawidłowe i konsekwentne stosowanie podstawowych środków chemicznych w basenie jest wymagane do utrzymania odpowiedniego poziomu pH w wodzie w minibasenie. Ponadto stosowanie takich środków chemicznych zapobiega rozwojowi szkodliwych bakterii lub glonów w wodzie i pomaga pompie filtrującej utrzymać wodę w czystości. Dla tego minibasenu odpowiednie są następujące środki chemiczne:

- Chlor w postaci tabletek, granulatu lub płynu: Dezynfekuje wodę w minibasenie i zapobiega rozwojowi glonów.
  - Substancje chemiczne regulujące wartość pH: Służą do korekty wartości pH i sprawiają, że woda jest mniej lub bardziej kwaśna.
  - Algicydy: Służą do niszczenia glonów.
  - „Terapia szokowa” (superchlorowanie): eliminuje niektóre organiczne i inne związki połączone, które wpływają na przejrzystość wody. O zastosowanie konkretnych środków chemicznych należy zapytać w sklepie specjalistycznym. Należy poinformować sprzedawcę o ilości napełnienia minibasenu i udostępnić mu próbkę wody, jeśli o to poprosi. Może on najlepiej doradzić w kwestii odpowiednich środków chemicznych, ich ilości i skuteczności stosowania.
2. Nie dopuścić do bezpośredniego kontaktu chloru z okładziną minibasenu, chyba że jest całkowicie rozpuszczony. Chlor w postaci tabletek lub granulatu przed dodaniem do wody w minibasenie należy rozpuścić w wiadrze wypełnionym wodą. Chlor w płynie należy dodawać do wody powoli i równomiernie po powierzchni całego minibasenu.

**Niebezpieczeństwo!** Nigdy nie należy wlewać wody do chemikaliów, lecz dodawać chemikalia do wody. Nigdy nie należy mieszać oddzielnych środków chemicznych, lecz dodawać je oddzielnie do wody, tak aby pierwszy środek został całkowicie rozpuszczony i rozprowadzony przed dodaniem drugiego środka.

3. Przy wysokich temperaturach należy czyścić minibasen kilka razy w tygodniu, aby ograniczyć tworzenie się glonów. Należy zapytać w sklepie specjalistycznym o środki czyszczące, takie jak odkurzacze basenowe, podbieraki, szczotki itp.

4. Zapytać w sklepie specjalistycznym o możliwość zakupu zestawu testowego do sprawdzania wartości pH.

**Wskazówka:** Nadmierne stężenie chloru, a także niski (kwaśny) poziom pH mogą spowodować uszkodzenie okładziny minibasenu i wymagają natychmiastowych działań naprawczych, jeśli wynik testu wskaże jedno z tych zjawisk.

5. Należy co dwa tygodnie sprawdzać wkład pompy filtrującej (lub częściej, jeśli minibasen jest często używany). W razie potrzeby należy go wyczyścić lub wymienić, np. gdy przestanie być biały. Na początku można go spryskać wodą z węża. Jeśli po wyczyszczeniu nie będzie biały, należy go wymienić.

Regularna kontrola pozwala na utrzymanie sprawności pompy filtrującej.

6. Upewnić się, że minibasen, w którym znajduje się już woda, nie napełni się przypadkowo w wyniku deszczu lub innych opadów. W przeciwnym razie może dojść do uszkodzenia minibasenu. Natychmiast obniżyć poziom wody.

### Przechowywanie

#### OSTRZEŻENIE!

W przypadku niewłaściwego przechowywania istnieje ryzyko rozwoju pleśni. Jeśli mieszkają Państwo w strefie klimatycznej, w której minibasen nie jest używany przez cały rok, poza sezonem zaleca się spuszczenie wody, dokładne wyczyszczenie, pozostawienie do wyschnięcia i przechowywanie w chronionym miejscu.

- Artykuł należy przechowywać w czystym, dobrze wentylowanym i suchym miejscu, bez wystawiania na bezpośrednie działanie promieni słonecznych, gdzie basen nie będzie narażony na duże wahania temperatury.
- Przechowywać artykuł w miejscu niedostępnym dla dzieci i dobrze zabezpieczonym.
- Nie kłaść żadnych ciężkich ani ostrokanciastych przedmiotów na artykule.
- Należy sprawdzić, czy po dłuższym przechowywaniu nie ma śladów zużycia lub starzenia się produktu.

### Naprawy

#### OSTRZEŻENIE!

Przed każdym użyciem należy sprawdzić minibasen pod kątem ubytków ciśnienia, dziur lub pęknięć. Jeśli z minibasenu ulatuje powietrze, może to być spowodowane nieszczelnością przy zaworze, uszkodzonym zaworem lub nieszczelnością w basenie.

W przypadku poważnych uszkodzeń w żadnym wypadku nie należy dokonywać napraw na własną rękę.

Niewielkie uszkodzenia można naprawić za pomocą dostarczonego zestawu naprawczego (8).

#### **Ważne!**

Po zakończeniu naprawy nie napełniać artykułu przez 20 minut! Nie naklejać łatki w przypadku nieszczelności lub przedziurawień na szwach.

1. Oczyszczyć dokładnie powierzchnię wokół nieszczelnego miejsca. Miejsce to musi być suche i niezatłuszczone.
2. Wyciąć odpowiedni kawałek materiału naprawczego, wystarczająco duży, aby jego krawędzie wychodziły około 1,3 cm poza uszkodzony obszar.
3. Oderwać łatkę z papieru, położyć ją na uszkodzone miejsce i mocno docisnąć.

#### **Nieszczelne miejsce**

Nieszczelności w minibasenie (1) należy naprawiać tylko za pomocą odpowiedniego kleju. Naprawy z użyciem nieodpowiednich klejów mogą prowadzić do dalszych uszkodzeń!

### Odpowiednie kleje są dostępne w specjalistycznych sklepach.

**Wskazówka:** Małe nieszczelne miejsca (mniejsze niż 2 mm) można naprawiać też tylko za pomocą kleju poprzez zastosowanie go bezpośrednio na danym miejscu. W przypadku większych nieszczelnych miejsc (powyżej 2 mm) należy postępować w następujący sposób:

1. Odczekać, aż powietrze w całości zejdzie z basenu (1).
2. Dokładnie oczyścić miejsce, które ma być naprawione.
3. Osuszyć czyszczoną powierzchnię.
4. Wziąć do ręki jedną z łatek i wyciąć w taki sposób, aby przykrywała uszkodzony obszar i wystawała z każdej strony na 1,5 cm.
5. Mocno docisnąć łatkę do nieszczelnego miejsca miękkim przedmiotem. Należy zatroszczyć się o wykonywanie pracy na płaskiej powierzchni bez zagnieceń i zagięć. Pęcherzyki powietrza usuwa się delikatnie zaokrąglonym przedmiotem od wewnątrz na zewnątrz.
6. Pozostawić łatkę do wyschnięcia na co najmniej 12 godzin po naprawie.

**Ważne: Przed napełnieniem mini-basenu wodą po naprawie należy sprawdzić szczelność naprawianego miejsca. W przypadku poważnych uszkodzeń w żadnym wypadku nie należy dokonywać napraw na własną rękę. Oddać minibus do naprawy w specjalistycznym warsztacie.**

### Konserwacja

Właściciel minibusu jest główną osobą odpowiedzialną za konserwację minibusu i jego akcesoriów.

Należy unikać:

- przedawkowania innych środków do uzdatniania wody niż te określone w normie EN 16713-3 oraz ich bezpośredniego kontaktu z warstwą wierzchnią (ponieważ może to prowadzić do nieodwracalnych przebarwień);
- uderzeń mechanicznych (takich jak upadek tępych przedmiotów, np. stojaków na parasole, krzeseł ogrodowych, sprzętu do nurkowania itp.), które mogą powodować wgniecenia lub głębokie rysy na warstwie wierzchniej;
- nadmiernego ocierania się dwóch powierzchni;
- kontaktu utleniających się przedmiotów metalowych lub materiałów organicznych z warstwą wierzchnią przez dłuższy okres czasu.

Linia wodna jest szczególnie wrażliwa na osady takie jak kamień, metale lub inne produkty zawierające tłuszcz (filtr przeciwstłoneczny), które mogą osadzać się na wierzchniej warstwie. Zaleca się regularną konserwację linii wodnej, aby zapobiec przedostawaniu się osadów do wnętrza warstwy wierzchniej, co uniemożliwia czyszczenie.

Regularna i staranna konserwacja powinna być przeprowadzana przy użyciu odpowiednich produktów, które nie rysują i są kompatybilne z warstwą wierzchnią. Zabrania się stosowania środków czyszczących, które nie są przeznaczone do basenów (środki czyszczące stosowane w gospodarstwie domowym) i/lub środków czyszczących o właściwościach ściernych.

### Uwagi odnośnie recyklingu



Artykuł i materiały opakowaniowe należy usunąć zgodnie z aktualnie obowiązującymi miejscowymi przepisami. Materiały opakowaniowe (np. worki foliowe) należy przechowywać w miejscu niedostępnym dla dzieci. Szczegółowe informacje na temat sposobów usuwania zużytego artykułu można uzyskać u władz gminnych i miejskich. Artykuł oraz opakowanie należy usunąć w sposób przyjazny dla środowiska.



Kod recyklingu służy do oznaczenia różnych materiałów nadających się do ponownego przetworzenia (recyklingu). Kod taki składa się z symbolu recyklingu odzwierciedlającego obieg materiałów do ponownego przetworzenia, a także z numeru, który jest oznaczeniem materiału.

### Wskazówki dotyczące gwarancji i obsługi serwisowej

Artykuł został wyprodukowany z najwyższą starannością i pod stałą kontrolą. DELTA-SPORT HANDELSKONTOR GmbH przyznaje klientowi końcowemu na niniejszy artykuł trzy lata gwarancji od daty zakupu (okres gwarancyjny) z zastrzeżeniem poniższych postanowień. Gwarancja dotyczy wyłącznie wad materiałowych i wad wykonania. Gwarancja nie obejmuje części, które podlegają normalnemu zużyciu i z tego względu należy je traktować jako części zużywalne (np. baterie) i nie obejmuje części kruchych takich jak przełączniki ani części wykonanych ze szkła. Wyklucza się roszczenia z tytułu niniejszej gwarancji w przypadku użycia artykułu w sposób niewłaściwy lub sprzeczny z jego przeznaczeniem lub w sposób wykraczający poza przewidziane przeznaczenie lub poza przewidziany zakres użytkowania lub jeśli wytyczne zawarte w instrukcji obsługi nie były przestrzegane, chyba że klient końcowy udowodni istnienie wady materiałowej lub wady wykonania, która nie wynika z podanych wyżej przyczyn. Roszczenia z tytułu gwarancji można zgłaszać wyłącznie w okresie gwarancyjnym za okazaniem oryginalnego dowodu zakupu. Prosimy zatem zachować oryginalny dowód zakupu!

W przypadku jakichkolwiek reklamacji prosimy skontaktować się z nami najpierw za pośrednictwem podanej poniżej infolinii serwisowej lub drogą e-mailową. W przypadku objętym gwarancją artykuł zostanie – według naszego uznania – bezpłatnie naprawiony, wymieniony lub nastąpi zwrot ceny zakupu. Z gwarancji nie wynikają żadne inne prawa.

Niniejsza gwarancja nie ogranicza Państwa ustawowych praw, w szczególności roszczeń gwarancyjnych wobec danego sprzedawcy.

W przypadku wymiany części lub całego artykułu okres gwarancji przedłuża się o trzy lata zgodnie z art. 581 § 1 kodeksu cywilnego. Po upływie czasu gwarancji powstałe naprawy są płatne.

IAN: 507666\_2507

PL Serwis Polska  
Tel.: 22 397 4996  
E-Mail: [deltasport@lidl.pl](mailto:deltasport@lidl.pl)

## Przebarwienia i ich możliwe przyczyny

Pomimo zastosowania materiałów o wysokiej wydajności i podjęcia wszystkich powyższych środków ostrożności, mogą wystąpić wyjątkowe zjawiska związane ze starzeniem się. Należy pamiętać, że warstwa wierzchnia będzie się stopniowo odbarwiała z powodu starzenia się i ekspozycji na promieniowanie UV.

Przyczyną przyspieszonych przebarwień może być:

- stosowanie nieodpowiednich produktów i procedur do uzdatniania wody, niezgodnych z zaleceniami producenta;
- nadmierne działanie mechaniczne (baseny pływakowe, pływający lód, automatyczne urządzenia czyszczące i szczotki itp.);
- wysoka temperatura wody;
- wpływ materiałów i procesu produkcyjnego.

Czasami występuje niewielka różnica w kolorze pomiędzy obszarami zanurzonymi w wodzie a obszarami znajdującymi się powyżej poziomu wody. Jest to dość powszechne zjawisko.

## Plamy i ich możliwe przyczyny

Ze względu na wiele czynników, jak wspomniano powyżej, niezwykle trudno jest określić przyczyny powstawania plam. Plamy, które występują powyżej linii wody, rzadko znajdują się w głębi warstwy wierzchniej.

Poniższa tabela przedstawia możliwe przyczyny powstawania plam przy normalnym użytkowaniu basenu. Aby znaleźć możliwe przyczyny, warto wykonać czynności opisane w poniższej tabeli. Jeśli nie przyniosą pożądanych efektów, możliwe są wpływy procesu produkcyjnego.

Rodzaje plam	Możliwa przyczyna	Możliwe rozwiązanie
Białawe plamy na dnie basenu.	Nieprawidłowe uzdatnianie wody	Plamy są nieodwracalne i nie można ich usunąć.
	Rozkład materii organicznej (próchnica, gałęzie, liście), która jest w bezpośrednim kontakcie z warstwą wierzchnią. Efekt ten jest bardziej widoczny, jeśli kontakt trwał przez dłuższy czas.	
Białawe plamy na dnie basenu i na ścianach.	Nadmierne stężenie produktów chemicznych	Plamy są nieodwracalne i nie można ich usunąć.
Białawe plamy na linii wodnej	Osad wapienny	Osadom tym można zapobiegać poprzez stosowanie środków zatrzymujących wytrącanie się wapnia i utrzymanie równowagi pH. Czyszczenie jest możliwe przed napełnieniem, przy użyciu odpowiedniego produktu niezawierającego rozpuszczalnika i nieściernego, z zachowaniem ostrożności, aby nie porysować warstwy. Aby ograniczyć to zjawisko, należy regularnie kontrolować twardość wody, np. za pomocą zainstalowanego wcześniej wymiennika jonowego.
	Nieodpowiednie chemikalia i/lub środki czyszczące o właściwościach ściernych	Nieodwracalne i ignorowane obszary mleczne lub wyblakłe
	Obecność alg	
	Rozkład materii organicznej (liście, brud, roślinność)	Można temu zapobiec poprzez regularną konserwację basenu (czyszczenie).
	Stosowanie siarczynu miedzi w postaci czystej lub mieszanej oraz zastosowanie procesu Cu/Ag	Nieodwracalne. Produkty te nie są dozwolone w tego typu basenach.
	Niezamierzona obecność części metalowych podatnych na utlenianie (osady metalowe.)	
		Uziemienie <sup>a</sup> basenu: Zjawisko to można ograniczyć poprzez uziemienie wody w basenie. Uziemienie należy wykonać za pomocą innego pręta uziemiającego niż ten służący bezpieczeństwu domu. To funkcjonalne uziemienie umożliwi odprowadzanie jedynie prądów upływowych w celu ograniczenia ładunku elektrycznego wody basenowej.
	Migracja metalu przez warstwę wierzchnią (warstwa żelowa na bazie kobaltu)	

Rodzaje plam	Możliwa przyczyna	Możliwe rozwiązanie
Białawe plamy na linii wodnej	Obecność jonów metali (miedź, żelazo, mangan) w zbyt wysokich stężeniach, jak również ciemnych nierozpuszczalnych siarczków metali	Aby uniknąć wysokich stężeń jonów metali, które mogą przyczynić się do powstania trwałych plam na warstwie wierzchniej minibasenu, zaleca się stosować środki sekwestrujące jony metali. <sup>b</sup>
	Kremy do opalania lub kosmetyki unoszące się na powierzchni wody, węglowodory spalane w ogniskach z drewna lub węgla drzewnego, spaliny samochodowe, spaliny samolotowe lub inne zanieczyszczenia pochodzące z bezpośredniego lub pośredniego otoczenia basenu.	
Zielone plamy	Są to plamy pochodzenia organicznego, które pojawiają się tylko wtedy, gdy w wodzie obecne są żywe organizmy (algi, grzyby, itp.), a ich obecność może być związana z wyraźnym zakłóceniem równowagi uzdatniania wody.	Patrz instrukcja obsługi i instrukcje producenta basenu, systemu filtrów lub środków chemicznych.
Różowe plamy	Występują zazwyczaj na elementach uszczelniających, są powodowane przez bakterie rozwijające się na elementach tych plastikowych części i mogą być związane z uzdatnianiem wody. W przypadku stosowania PHMB do dezynfekcji istnieje ryzyko powstania różowych plam, jeśli środki te zawierają miedź.	
Żółte plamy	Obecność pyłków lub czerwonych alg, prace rolne, tłuste produkty (kremy do opalania lub kosmetyki), pozostałości organiczne (rozkład roślin) lub zanieczyszczenia	
	Niektóre związki wapnia stosowane w produktach chemicznych (w postaci krzemionki), tabletki	
	W przypadku basenu, w którym woda jest uzdatniana bromem, połączenie większej dawki niż zalecana przez producenta i wartości pH poniżej 6,9 może spowodować plamy na wierzchniej warstwie (od koloru żółtego do brązowego).	W większości przypadków plamy te są nieodwracalne.
	Dezynfekcja szokowa za pomocą utleniacza może prowadzić do powstawania gazu, który powoduje przypalenie powierzchni basenu nie mającej kontaktu z wodą.	Ważne jest, by reagować, gdy tylko pojawią się plamy. Należy poinformować producenta basenu, który w zależności od rodzaju plam udzieli wskazówek dotyczących dalszego działania.
<sup>a</sup> WSKAZÓWKA OSTRZEGAWCZA: Uziemienie basenu sprzyja korozji części metalowych. Jeżeli do basenu nie dociera prąd elektryczny, uziemienie nie jest wymagane – patrz DIN VDE 0100-702. <sup>b</sup> WSKAZÓWKA OSTRZEGAWCZA: Środki sekwestrujące dla jonów metali często zawierają fosfor lub związki zawierające fosfor, które mogą powodować lub zwiększać wzrost glonów i/lub wpływać na pomiar (wolnego chloru, potencjału redoks) za pomocą urządzeń online. Dlatego w przypadku pomiarów dokonywanych za pomocą systemów online, wymienniki jonowe i/lub filtry metalowe powinny mieć pierwszeństwo w linii wody napełniającej (zanim woda wpłynie do basenu).		

## **POMPA FILTRUJĄCA**

---

**PL**

### **POMPA FILTRUJĄCA**

Oryginalna instrukcja obsługi

## Opis części

Pompa filtrująca (2) (rys. D)

- Zawór spustowy powietrza (2a)
- Pierścień uszczelniający zaworu spustowego powietrza (2b)
- Uchwyt pokrywy obudowy filtra (2c)
- Pokrywa obudowy filtra (2d)
- Wkład pompy filtrującej (2e)
- Gumowa uszczelka obudowy filtra (2f)
- Kabel zasilający (2g)
- Wlot (2h)
- Wylot (2i)
- Pierścień uszczelniający (2j)
- Obudowa filtra (2k)

Wąż do pompy filtrującej (3) (rys. C)

Sito perforowane (4) (rys. C)

Obejma (5) (rys. C)

Śruba obejmy (6) (rys. C)

Zatyczka z tworzywa sztucznego (9) (rys. C)

## Dane techniczne

Dla tego minibasenu należy używać wyłącznie tej pompy.

Model: 53011A, 12 V, 50 Hz, 25 W, maksymalnie

IPX7

Wydajność: 1.200 l/h

Zasilacz pompy:

Stermay HT-53011A-1

IP 65

Wtyczka IP 44

Napięcie pierwotne: 230-240 V ~ 50 Hz

Napięcie wtórne:

12 V ~, 3000 mA, 36 VA, 0,83 PF

 = Klasa ochronności II

Producent: Dong Guan Hua Tao Metal&Plastic Products Co., Ltd.  
No.2 YanHe East Road, Xia Bian Avenue,  
Chang An Town, DongGuan City,  
GuangDong Province

Importer: DELTA-SPORT Handelskontor GmbH  
Wragekamp 6, 22397 Hamburg  
Niemcy

 Firma Delta-Sport Handelskontor GmbH oświadcza, że niniejszy produkt spełnia najważniejsze wymagania oraz jest zgodny z podanymi poniżej wytycznymi:

2014/30/UE – dyrektywa EMC

2011/65/UE – dyrektywa RoHS

2006/42/WE – Dyrektywa w sprawie maszyn

## Zastosowanie zgodne z przeznaczeniem

Niniejsza pompa filtrująca służy do oczyszczania wody i utrzymania jej jakości i wolno ją podłączać jedynie do przewidzianych do tego minibasenów. Minibasen oraz pompa filtrująca zostały zaprojektowane do użytku prywatnego w sektorze rekreacyjnym.

## Wskazówki bezpieczeństwa

• Z niniejszego artykułu mogą korzystać dzieci powyżej 8. roku życia oraz osoby o ograniczonych zdolnościach fizycznych, sensorycznych lub umysłowych, bądź osoby nieposiadające doświadczenia i wiedzy, pod warunkiem, że pozostają one pod nadzorem lub zostały poinstruowane w zakresie bezpiecznego korzystania z tego artykułu i rozumieją związane z tym ryzyko. Nie wolno dzieciom bawić się tym artykułem. Prace związane z czyszczeniem i konserwacją nie mogą być wykonywane przez dzieci pozostawione bez nadzoru.

**OSTRZEŻENIE!** Należy stosować wyłącznie dostarczoną w zestawie pompę 53011A producenta: Dong Guan Hua Tao Metal&Plastic Products Co., Ltd.

**OSTRZEŻENIE!** Przed uruchomieniem pompy należy sprawdzić wszystkie zaciski i akcesoria.

**OSTRZEŻENIE!** Nie należy zakopywać kabla zasilającego. Kabel zasilający należy ułożyć w taki sposób, aby nie został uszkodzony przez kosiarkę do trawy, nożyce do żywopłotu czy inne urządzenia.

**OSTRZEŻENIE!** Nie należy używać pompy filtrującej do odkurzania basenu. Pompę należy używać tylko w basenach naziemnych, nie w basenach osadzonych w gruncie.

**OSTRZEŻENIE!** Nie można wymieniać kabli zasilających ani kabli wejściowych. W przypadku uszkodzenia kabli zasilających lub wejściowych należy zutilizować zasilacz lub pompę.

**OSTRZEŻENIE!** Nie należy instalować pompy i adaptera w miejscach, w których istnieje ryzyko zalania, bądź nie ma dostępu do odpowiedniego gniazdka.

**OSTRZEŻENIE!** Należy upewnić się, że gniazdko zewnętrzne jest zabezpieczone wyłącznikiem różnicowoprądowym (FI/RCD) o prądzie wyzwalającym maksymalnie 30 mA.

**OSTRZEŻENIE!** Przed uruchomieniem pompy filtrującej należy zamocować ją śrubami na stabilnej podkładce.

**OSTRZEŻENIE!** Uważać na to, aby nie przegrzać silnika pompy filtrującej. Upewnić się, że pompa jest zawsze napełniona wodą, tzn. że nie pracuje na pusto. Nieprawidłowe użytkowanie może prowadzić do przegrzania, a tym samym do jej uszkodzenia poprzez spalenie silnika.

**OSTRZEŻENIE!** Powietrze pozostające w układzie przyspiesza pracę pompy i prowadzi do uszkodzeń. Wyłączyć pompę filtrującą i przekręcić lekko zawór spustowy powietrza (2a), aby spuścić całe powietrze z węża i pompy filtrującej.

**OSTRZEŻENIE!** Pompa musi być zasilana przez wyłącznik różnicowoprądowy, którego znamionowy prąd różnicowy nie przekracza 30 mA.

**OSTRZEŻENIE!** Zasilacz należy zainstalować w odległości co najmniej 2 metrów od minibasenu. Wtyczka powinna znajdować się w odległości 3,5 metra od basenu.

**OSTRZEŻENIE!** Aby zapobiec przewróceniu pompy, należy solidnie zakotwiczyć ją do podłoża. Należy zapytać dystrybutora o śruby lub wkręty, jakie należy zastosować.

### Niebezpieczeństwo porażenia prądem!

Wadliwa instalacja elektryczna lub zbyt wysokie napięcie sieciowe stwarzają ryzyko porażenia prądem. Pompę należy podłączać wyłącznie do łatwo dostępnego gniazdka, aby w razie awarii możliwe było jej natychmiastowe odłączenie od sieci.

- Pompę należy podłączać wyłącznie do prawidłowo zainstalowanego uzziemionego gniazdka i tylko wtedy, gdy napięcie sieciowe gniazdka odpowiada specyfikacji podanej na tabliczce znamionowej.
- Nie należy używać pompy, gdy w wodzie przebywa choć jedna osoba.
- Nie należy używać pompy, jeśli wykazuje widoczne uszkodzenia, bądź w przypadku uszkodzenia kabla zasilającego lub wtyczki.
- W przypadku uszkodzenia kabla zasilającego pompy należy zutilizować pompę.
- Nie należy otwierać obudowy; wszelkie naprawy należy powierzać wyspecjalizowanemu warsztatowi. W przypadku dokonywania samodzielnych napraw, nieprawidłowego podłączenia lub nieprawidłowej eksploatacji wyklucza się odpowiedzialność i roszczenia gwarancyjne.
- Do napraw należy używać tylko części, które odpowiadają oryginalnym danym urządzenia.
- Pompa ta wyposażona jest w części elektryczne i mechaniczne, które są niezbędne do ochrony przed źródłami zagrożeń.

- Nie należy zanurzać pompy, kabla zasilającego ani wtyczki w wodzie lub w innych płynach.
- Nigdy nie należy dotykać wtyczki mokrymi rękoma.
- Nigdy nie wyciągać wtyczki z gniazdka, pociągając za kabel zasilający; zawsze należy chwycić za wtyczkę.
- Nigdy nie należy używać kabla zasilającego jako uchwytu do przenoszenia.
- Trzymać pompę, wtyczkę i kabel zasilający z dala od otwartego ognia i gorących powierzchni.
- Kabel zasilający należy rozłożyć w sposób, który nie stwarza zagrożenia potknięciem.

## Podłączenie pompy filtrującej

1. Rozstawić minibasen i napełnić go wodą.
2. Wyjąć z opakowania wszystkie części pompy filtrującej (2) i węże (3).
3. Ustawić pompę filtrującą w taki sposób, aby znajdowała się od 20 do 100 cm poniżej poziomu wody w minibasenie.

**Wskazówka:** Pompa filtrująca musi być zamontowana na równej i stabilnej podkładce. W dnie pompy filtrującej znajdują się otwory na odpowiedni sprzęt montażowy (nie wchodzi w zakres dostawy).

4. Włożyć wkład pompy filtrującej (2e) do obudowy filtra (2) (rys. D). Upewnić się, że wkład pompy filtrującej znajduje się całkowicie wewnątrz obudowy filtra.
5. Założyć gumową uszczelkę obudowy filtra (2f) na obudowę filtra (rys. D).
6. Nałożyć pokrywę obudowy filtra (2d) na obudowę filtra (rys. D).
7. Obrócić pokrywę obudowy filtra zgodnie z ruchem wskazówek zegara, aby ją dokręcić.
8. Podłączyć pierwszy wąż pompy filtrującej (3) do wlotu (2h) pompy filtrującej za pomocą obejmy (5) i śruby obejmy (6) (rys. C).
9. Podłączyć drugi koniec węża do dolnego przyłącza węża (1d) minibasenu (rys. C).
10. Powoli przekręcić zawór spustowy powietrza (2a) o jeden/dwa obroty w kierunku przeciwnym do ruchu wskazówek zegara.
11. Podłączyć drugi wąż do górnego przyłącza węża (1d) minibasenu i do wylotu (2i) pompy filtrującej.

## Uruchomienie pompy filtrującej

1. Należy się upewnić, że minibasen (1) jest całkowicie wypełniony wodą, a także iż pompa filtrująca (2) została umieszczona w odpowiedniej pozycji.
2. Usunąć zatyczki z tworzywa sztucznego (9) z zaworu pompy filtrującej (1d) wewnątrz minibasenu (rys. C). W tym miejscu należy włożyć perforowaną siatkę (4).

3. Gdy woda wpływa do pompy filtrującej, uwiecznione w niej powietrze może wydostać się na zewnątrz przez zawór spustowy powietrza (2a).
4. Następnie należy powoli zamknąć zawór spustowy powietrza, przekręcając go w kierunku zgodnym z ruchem wskazówek zegara.
5. Podłączyć kabel zasilający (2g) do odpowiedniego gniazdka i uruchomić pompę filtrującą, aż woda będzie wystarczająco oczyszczona.

## Naprawy, konserwacja

Przed rozpoczęciem prac konserwacyjnych należy odłączyć pompę filtrującą (2) od źródła zasilania.

Nie należy umieszczać pompy filtrującej w wysokiej trawie, gdyż może to spowodować przegrzanie.

W przypadku stwierdzenia uszkodzeń lub braków na pompie filtrującej należy oddać pompę filtrującą do naprawy w specjalistycznym warsztacie lub wymienić ją na nową. Nie należy dokonywać żadnych napraw przy pompie filtrującej na własną rękę.

Do czyszczenia pompy filtrującej nie wolno używać rozpuszczalników.

1. Należy całkowicie odłączyć kabel sieciowy (2g) od źródła zasilania.
2. Poluzować pokrywę obudowy filtra (2d) i uchwyt pokrywy obudowy filtra (2c) obracając je w kierunku przeciwnym do ruchu wskazówek zegara.
3. Oczyszczyć wkład pompy filtrującej (2e), w razie potrzeby wymienić na nowy.
4. Sprawdzić wewnątrz obudowy filtra (2k). Jeśli znajdują się w nim zanieczyszczenia, należy go przepłukać czystą wodą.
5. Złożyć wszystkie części i z powrotem podłączyć kabel zasilający.

## Rozwiązywanie problemów

1. Pompa filtrująca nie działa.
  - Sprawdzić, czy bezpieczniki nie są przepalone lub wybite oraz czy nie ma poluzowanych przewodów elektrycznych.
  - Sprawdzić silnik. Jeśli silnik jest przegrzany lub przeciążony, należy wyłączyć urządzenie. Silnik musi wystygnąć.
  - Zwrócić się do specjalisty.
2. Silnik działa, ale pompowana jest tylko niewielka ilość wody lub wcale.
  - Należy sprawdzić, czy nie ma przeszkód w wężu wlotowym lub wylotowym w obrębie ścian basenu.
  - Docisnąć obejmy węża, sprawdzić wąż pod kątem uszkodzeń i skontrolować poziom wody w basenie.
  - Czyścić częściej wkład pompy filtrującej. Do tego celu użyć węża ogrodowego.
  - Wymienić wkład pompy filtrującej.
  - Zwrócić się do specjalisty.

3. Pompa filtrująca nie pobiera wody.

- Proszę dopilnować, aby poziom wody w basenie przy wyłączonej pompie sięgał przynajmniej 5 cm powyżej otworu ssącego.
  - Upewnić się, że wąż ssący nie jest uszkodzony.
  - Sprawdzić, czy wkład pompy filtrującej nie jest zabrudzony, a w razie potrzeby wyczyścić go. Do tego celu użyć węża ogrodowego.
  - Zwrócić się do specjalisty.
4. Pompa filtrująca nie oczyszcza wody.
- Ustawić poprawnie zawartość chloru i wartość pH.
  - Wymienić wkład pompy filtrującej lub wyczyścić go. Do tego celu użyć węża ogrodowego.
  - Sprawdzić, czy wkład filtrujący nie jest uszkodzony i w razie potrzeby wymienić go.
  - Pozostawić pompę filtrującą dłużej włączoną.
  - Usunąć zabrudzenia z siatek na ścianie basenu.
  - Zwrócić się do specjalisty.

## Uwagi odnośnie recyklingu



Znajdujący się obok symbol wskazuje, że niniejsze urządzenie podlega Dyrektywie

2012/19/UE. Dyrektywa ta stanowi, że po zakończeniu okresu użytkowania urządzenia nie wolno wyrzucać wraz z normalnymi odpadami domowymi, lecz należy oddać je do specjalnie utworzonych punktów zbiórki, centrów recyklingu lub firm zajmujących się utylizacją odpadów. Należy chronić środowisko i właściwie usuwać odpady. Zużyty sprzęt może mieć szkodliwy wpływ na środowisko i zdrowie ludzi z uwagi na potencjalną zawartość niebezpiecznych substancji, mieszanin oraz części składowych. Gospodarstwo domowe spełnia ważną rolę w przyczynianiu się do ponownego użycia i odzysku surowców wtórnych, w tym recyklingu zużytego sprzętu. Na tym etapie kształtuje się postawy, które wpływają na zachowanie wspólnego dobra jakim jest czyste środowisko naturalne. Baterii/akumulatorów nie wolno wyrzucać razem z odpadami domowymi. Mogą zawierać toksyczne metale ciężkie i podlegają obróbce odpadów niebezpiecznych. Symbole chemiczne metali ciężkich są następujące: Cd = kadm, Hg = rtęć, Pb = ołów. Dlatego zużyte lub uszkodzone baterie/akumulatory należy utylizować w komunalnym punkcie zbiórki zgodnie z rozporządzeniem UE 2023/1542.



Szczegółowe informacje na temat sposobów usuwania zużytego urządzenia uzyskają Państwo u władz gminnych i miejskich. Urządzenie oraz opakowanie należy usunąć w sposób przyjazny dla środowiska. Materiały opakowaniowe (np. worki foliowe) należy przechowywać w miejscu niedostępnym dla dzieci.



Przestrzegać oznakowania materiałów opakowaniowych podczas segregacji odpadów. Są one oznaczone skrótami (a) i liczbami (b) o następującym znaczeniu: 1-7: tworzywa sztuczne / 20-22: papier i karton / 80-98: materiały kompozytowe. Produkt i materiały opakowaniowe nadają się do recyklingu, należy je osobno zutylizować w celu lepszego przetwarzania odpadów.

# Oryginalna deklaracja zgodności



DELTA-SPORT HANDELSKONTOR GMBH | Wragekamp 6 | 22397 Hamburg | Germany

DELTA-SPORT HANDELSKONTOR GMBH  
Wragekamp 6  
22397 Hamburg  
Germany  
+49 (0) 40 527 310 0  
info@delta-sport.com  
www.delta-sport.com

## Oryginalna deklaracja zgodności

My, firma  
Delta-Sport Handelskontor GmbH

oświadczamy, że niniejsza deklaracja zgodności wydana zostaje na wyłączną odpowiedzialność producenta.

**IAN:** 507666  
**Nr modelu:** 53011 A  
**Produkt(y):** Filtr pompy

Wymieniony wyżej produkt spełnia wymogi określone w podanych poniżej dyrektywach i normach.

Dyrektywa / Wymóg	Normy zharmonizowane
EMC 2014/30/EU (Dyrektywa kompatybilności elektromagnetycznej)	EN IEC 55014-1:2021; EN IEC 55014-2:2021; EN IEC 61000-3-2:2019+A1:2021+A2:2024; EN 61000-3-3:2013+A1:2019+A2:2021
RoHS 2011/65/EU	EN 62321-1:2013
Dyrektywa maszynowa 2006/42/WE	EN IEC 60335-2-41:2021+A11:2021; EN 60335-1:2012+A11:2014+A13:2017+A1:2019+A14:2019+A2:2019 +A15:2021+A16:2023; EN 62233:2008

Wyżej wymieniony produkt jest zgodny z dyrektywą Parlamentu Europejskiego i Rady 2011/65/UE z dnia 8 czerwca 2011 r. w sprawie ograniczenia stosowania niektórych niebezpiecznych substancji w sprzęcie elektrycznym i elektronicznym. Wyłączna odpowiedzialność za niniejszą deklarację zgodności spoczywa na producencie.



Hamburg, 11 sierpnia 2025 r.  
Miejscowość, data

Benjamin Struve (Director Global  
Quality Management)  
Nazwisko, funkcja

#### Geschäftsführung

Stefan Schröder  
Philip Kahl  
Sebastian Richter

Handelsregister Hamburg  
HRB 96603  
VAT-No.: DE134895841  
St-Nr.: 50/714/00311

#### Bankverbindung

DZ Bank AG  
Nord LB

#### Konto | Account

USD 03 00 14 34 50  
EUR 00 00 14 34 50  
USD 18 00 02 61 18  
EUR 15 17 98 30 3

#### IBAN

DE66 2006 0000 0300 1434 50  
DE31 2006 0000 0000 1434 50  
DE36 2505 0000 1800 0261 18  
DE27 2505 0000 0151 7983 03

#### SWIFT | BIC

GENO DE FF 200  
NOLA DE 2H XXX

Srdečně blahopřejeme!

Svým nákupem jste se rozhodli pro kvalitní výrobek. Před prvním použitím se prosím seznamte s tímto výrobkem.

 **Pozorně si přečtete následující návod k použití.**

Používejte tento výrobek pouze tak, jak je popsáno, a pro uvedené účely. Uchovejte si tento návod k použití pro budoucí použití. Pokud výrobek předáte třetí osobě, předejte jí i veškerou dokumentaci. Před montáží a používáním mini bazénu je nutné pečlivě přečíst, porozumět a dodržovat veškeré informace v tomto návodu. Tyto varovné pokyny, návody a bezpečnostní směrnice zahrnují některá všeobecná rizika ve vztahu k volnočasovým aktivitám ve vodě, avšak nemohou pojednávat úplně o všech rizicích a ohroženích. Při jakékoli aktivitě ve vodě buďte opatrní, používejte selský rozum a dobrý úsudek. Tyto informace musí být uchovány pro pozdější použití.

Pokyny výrobce je nutné dodržovat, pokud není v jiných předpisech stanoveno jinak a/nebo pokud pokyny výrobce nejsou v rozporu se stávajícími předpisy.

## Rozsah dodávky (obr. A)

- 1 x mini bazén (1)
- 1 x filtrační čerpadlo (2)
- 2 x hadice pro filtrační čerpadlo (3)
- 2 x perforované síto (4)
- 4 x sponka (5)
- 4 x šroub do sponky (6)
- 1 x hadicový adaptér (7)
- 1 x souprava na opravy a odvodušňovací trubička (8)
- 2 x plastová zátka (9)
- 1 x návod k použití

## Označení dílů

- Mini bazén (1) (obr. A)
- Nafukovací ventil (1a) (obr. B)
- Kryt ventilu pro odtok (1b) (obr. B)
- 2dílný odtokový ventil vč. zátky (1c) (obr. B)
- Ventil filtračního čerpadla (1d) (obr. C)

## Technická data

### Bazén

Rozměry (nafouknuto):

300 x 76 cm (Ø x v)

Objem plnění: 3 618 l

 Datum výroby (měsíc/rok): 12/2025

Počet osob potřebných pro sestavení:

2 osoby

Doba sestavení [min]: 30min.

## Použití ke stanovenému účelu

Výrobek je koncipován jako mini bazén, který se umísťuje na zem, a je navržen tak, aby odolal vnitřnímu tlaku. Výrobek není vhodný (ani částečně) k zapuštění do země.

## Použité symboly



Upozornění! Nikdy nenechávejte dítě bez dozoru – nebezpečí utonutí.



Upozornění! Neskákat. Nebezpečí úrazu!



Upozornění! Noste osobní vztlakové prostředky.



Upozornění! Nestavte nic příčně.



Pozorně si prosím přečtete a uschovejte pro budoucí použití.

## Bezpečnostní pokyny

Použití sestavy mini bazénu předpokládá, že je ve shodě s bezpečnostními předpisy, které jsou popsány v návodu k provozu a údržbě. K zabránění utonutí nebo vážného poranění zaměřte zvláštní pozornost na zabezpečení přístupu k mini bazénu, protože děti do 5 let mohou nečekaně najít přístup k mini bazénu, a na zajištění nepřetržitého dohledu dospělou osobou.



### Nebezpečí ohrožení života!

- Nikdy nenechávejte děti hrát si bez dozoru s obalovým materiálem nebo s výrobkem. Nebezpečí udušení pro děti!



### Bezpečnost neplavců!

- Po celou dobu je nutný neustálý, aktivní a ostrážitý dohled nad slabými plavci a neplavci kompetentním dospělým opatrovníkem (pamatujte, že u dětí mladších pěti let je největší riziko utonutí).
- K dohledu nad bazénem, když je používán, je určen kompetentní dospělý.
- Slabí plavci nebo neplavci musí nosit osobní ochranné vybavení, pokud jdou do mini bazénu.
- Když mini bazén není používán nebo je bez dohledu, odstraní se všechny hračky z mini bazénu a jeho okolí, aby to nepřilákalo děti.
- Když mini bazén není používán nebo je bez dohledu, odstraní se z blízkosti mini bazénu všechny hračky nebo předměty (např. židle, nebo velké hračky atd.), které by mohly dítěti umožnit do mini bazénu snadný přístup.



### Bezpečnostní zařízení

- Doporučuje se postavit zábranu (a případně zabezpečit všechny vyskytující se dveře a okna), aby se zabránilo neoprávněnému přístupu do mini bazénu.
- Osobní ochranné prostředky, zábrany, zakrytí bazénu, poplašné systémy nebo podobná bezpečnostní zařízení jsou užitečnými pomocníky, ale nenahrazují neustálý a kompetentní dohled dospělých.



### Bezpečnostní vybavení

- Doporučuje se, aby se v blízkosti bazénu nacházelo záchranné vybavení (např. záchranný kruh).
- V blízkosti mini bazénu je umístěn fungující telefon a seznam čísel nouzového volání.



### Bezpečné používání mini bazénu

- Všichni uživatelé, zejména děti, se povzbuzují, aby se naučili plavat.
- Naučte se první pomoci (kardiopulmonální resuscitace) a pravidelně si tyto znalosti obnovujte. V případě nouze to může znamenat záchranu života.
- Poučte všechny uživatele bazénu, včetně dětí, o tom, co mají dělat v případě nouze.
- Nikdy neskákejte do mělké vody. To může vést k těžkým úrazům nebo k úmrtí.
- Nepoužívejte mini bazén, pokud jste pod vlivem alkoholu nebo léků, které mohou ovlivnit Vaši schopnost bezpečného používání bazénu.
- Pokud je použito zakrytí bazénu, před vstupem do mini bazénu jej zcela odstraňte z vodní hladiny.
- Uživatelé mini bazénu jsou chráněni před chorobami šířenými vodou, protože voda je vždy upravována a udržována hygienicky nezávadná. Je třeba se seznámit s pokyny pro úpravu vody v návodu k použití.
- Uchovávejte chemikálie (např. přípravky na úpravu vody, čištění nebo dezinfekci) mimo dosah dětí.
- Odnímatelné žebříky musí být umístěny na vodorovném povrchu.
- Použití a instalace elektrických zařízení v blízkosti mini bazénů musí být v souladu s vnitrostátními předpisy.



### Nebezpečí úrazu!

- Dodržujte údaje na typovém štítku.
- Nenoste s sebou žádné ostré nebo špičaté předměty.
- Chraňte výrobek před stykem s nebezpečnými kapalinami nebo kyselinami. Mohou tím vzniknout neopravitelné škody.
- Chraňte výrobek před horkem a ohněm! Opatrně se zapálenými cigaretami!
- Na výrobku neprovádějte žádné technické změny. Změny jakéhokoli druhu ohrožují používání a vedou k zániku záruky.
- Nikdy nepoužívejte výrobek pod vlivem alkoholu, drog nebo léků.



### Vyloučení věcných škod!

- Vyhnete se kontaktu se žíravými, špičatými nebo nebezpečnými předměty, chemikáliemi nebo tekutinami. Pokud by k tomu přesto došlo, důkladně zkontrolujte, zda bazén není poškozený.

- Upozornění. Vyhňte se používání prostředků k ochraně proti slunci a k péči o kůži obsahujících alkohol. Prostředky k ochraně proti slunci a k péči o kůži obsahující alkohol mohou uvolnit barevnou vrstvu PVC výrobků. Může to vést k obarvení na Vašem těle, Vašich šatech nebo k obarvení jiných předmětů nacházejících se v kontaktu.
- Chraňte výrobek před ohněm a horkými předměty (jako jsou např. žhavé cigarety).
- Dávejte pozor na to, aby výrobek nepřišel do styku s kameny, šterkem nebo špičatými předměty a nikdy nedřel nebo nedrhnul, protože jinak může dojít k jeho poškození.
- Použití doplňkového vybavení, které není pro mini bazén schváleno (např. žebříky, kryty, čerpadla atd.), může vést ke zranění nebo poškození věci.
- Kontrolujte výrobek před každým použitím, zda není poškozen nebo opotřeben. Výrobek smí být používán pouze v bezvadném stavu!

## Výběr umístění

**VAROVÁNÍ!** Mini bazény, umístěné na nerovné povrchy, mají sklon k netěsnostem, deformacím nebo kolapsu a následnému poškození věci nebo vážnému ublížení na zdraví osob v mini bazénu nebo kolem něj.

**VAROVÁNÍ!** Nebezpečí tělesného úrazu! Při umístování nepoužívejte písek. Pokud by bylo potřebné použití „vyrovnávacího prostředku“, je Vaše místo pro umístění s největší pravděpodobností nevhodné.

**⚠ UPOZORNĚNÍ!** Umístujte mini bazén na takové místo, kde je možný stálý dohled, k vyloučení rizika utonutí malých dětí.

**⚠ UPOZORNĚNÍ!** Místo umístění vyberte pečlivě, neboť trávník i jiný žádoucí rostlinný porost pod výrobkem odumře.

Kromě toho dejte pozor, abyste výrobek neinstalovali na plochách, kde se projeví silný růst rostlin a plevelů, protože obojí může výrobek prorazit.

**⚠ UPOZORNĚNÍ!** Mini bazén musí být přístupný pro síťové napětí 230-240 V, které je chráněno proudovým chráničem (chránič FI). Výrobek musí být umístěn minimálně 2 m od zdroje energie, ale ne dále, než je délka vedení kabelu filtračního čerpadla. V žádném případě nepoužívejte prodlužovací kabel k nastavení oblasti připojení.

Před instalací Vašeho výrobku postupujte podle následujících údajů:

1. Vyberte vhodný povrch, který je pevný, rovný (bez hrbolů nebo hromádek zeminy) a extrémně plochý. V žádném místě instalace nesmí být překročen sklon 3°.

2. Zajistěte, aby místo bylo bez větví, kamenů, ostrých předmětů nebo jiných cizích předmětů, aby nedošlo k poškození výrobku.
3. Vyberte umístění tak, aby se výrobek nenacházel pod elektrickým vedením nebo stromy. Rovněž se ujistěte, že v podzemí místa instalace nejsou žádná potrubí, přírodní vedení nebo kabely.
4. Pokud je to možné, vyberte místo pro svůj výrobek na přímém slunci. Tím se voda ve Vašem výrobku ohřeje.

## Sestavení mini bazénu

**Výrobek sestavujte minimálně se dvěma osobami.**

Na čisté postavení bez přípravy místa a plnění vodou potřebujete přibližně 30 minut. V případě jakýchkoli dotazů nebo potřeby pomoci se sestavením kontaktujte servisní horkou linku. Následujte jednotlivé kroky pro zprovoznění ve stanoveném pořadí.

1. K rozbalení výrobku zvolte hladkou a čistou plochu s dostatkem místa. Zkontrolujte, zda jsou k dispozici všechny jednotlivé díly a zda jsou v bezvadném stavu.
2. Od druhého zprovoznění musíte zkoumat, zda výrobek není eventuálně poškozen, nemá dírky a trhlinky, které je třeba utěsnit tak, jak je popsáno později.
3. Doporučuje se neplnit mini bazén podzemní vodou, vodou z vrtů nebo studniční vodou: Tato voda obvykle obsahuje organické látky znečištěné dusičnany a fosfáty. Je vhodné naplnit mini bazén pitnou vodou z veřejného vodovodu.

## Nafouknutí mini bazénu

**⚠ UPOZORNĚNÍ!**

- Nedovolte nadměrné napumpování vzduchové komory, protože jinak existuje nebezpečí přešponování, anebo dokonce roztržení svařených švů.
- Provozní tlak se může na slunci zvýšit. Provozní tlak vyrovnávejte vypouštěním vzduchu z mini bazénu.
- Pro napumpování mini bazénu použijte v obchodech běžné nožní pumpičky, anebo pístové pumpičky s dvojným zdvihem s odpovídajícími nastavci a manometrem.
- Pro pumpování mini bazénu nepoužívejte kompresor ani tlakovou láhev. To by mohlo vést k poškozením.
- Nenafukujte bazén v blízkosti špičatých nebo ostrých předmětů nebo na drsných nebo šterkových podkladech.
- Vždy úplně napumpujte vzduchovou komoru.

**⚠ DŮLEŽITÉ!**

- Ventil otevírejte pouze pro napumpování a vypouštění vzduchu. Jinak může dojít ke kontaminaci.
- Úsek kolem ventilu musí být vždy suchý a čistý.

- Dávejte pozor, aby se do ventilu nedostal písek nebo jiné nečistoty.

## Důležité!

• **Optimální provozní tlak pro vzduchovou komoru činí 0,4 bar (5,8 psi).**

1. Otevřete uzávěr ventilu (1a) (obr. B).
2. Napumpujte vzduchovou komoru, až je výrobek dostatečně napnutý. Ujistěte se, že vzduchová komora je vystředěna nad mini bazénem.

**Upozornění:** Vzduchovou komoru musíte cítit pevnou, ale palcem by se měla dát ještě lehce stlačit. Nenafukujte komoru příliš touhou, mohla by prasknout nebo by se mohly poškodit švy.

3. Znovu uzavřete uzávěr ventilu.

## Plnění výrobku vodou

**VAROVÁNÍ!** Pokud se na jedné straně nahromadí více než 2,5 - 5 cm vody, než se naplní střed, mini bazén není vodorovný a musí být správně umístěn. Chcete-li to provést, vytáhněte vypouštěcí zátku (6b) a nechte vodu úplně odtéct. Demontujte bazén a přesuňte jej na jinou úroveň.

1. Zavřete vypouštěcí zátku (1c), našroubujte kryt ventilu (1b) na vypouštěcí ventil (1d) (obr. B) a zavřete ventily filtračního čerpadla (1d) plastovými zátkami (9) na vnitřní straně mini bazénu (obr. C). Naplňte výrobek pomalu vodou. Během naplňování nenechte výrobek bez dohledu.

**Upozornění:** Výrobek naplňte maximálně k natištěnému označení.

2. Když je na dně mini bazénu rovnoměrně 2,5 cm vody, vyhladte dno. Vytáhněte vnější stěnu ze spodního okraje kolem podlahy minibazénu směrem ven.

## Vliv kvality vody

K udržení dobré účinnosti nátěru a s ohledem na estetické aspekty musí být včas použity vhodné metody ošetření a / nebo je třeba se řídit doporučeními výrobce bazénu. Před aplikací je nezbytné přečíst si pokyny výrobce k produktu a aplikaci a ověřit jejich snášenlivost s vrchní vrstvou polyesterové skořepiny. Tyto produkty a postupy musí odpovídat zde uváděným doporučením.

Ačkoli voda naplně obvykle pochází z veřejné sítě pitné vody, může být odebrána také z vrtu, nádrže nebo studny. V takovém případě je nezbytná pravidelná analýza vody, včetně fyzikálně-chemické analýzy, pro případnou detekci všech přítomných kovů (železo, měď, mangan), které mohou mít nepříznivý vliv na krycí vrstvu, protože existuje riziko barevných skvrn od sulfidů kovů. Analýza je základem pro nezbytná nastavení, která zajistí jak dobrou kvalitu vody pro koupání, tak trvanlivost krycí vrstvy. Tuto analýzu kvality plnicí vody musí posoudit a schválit výrobce mini bazénu.

Mělo by se však zabránit tvorbě sraženin vodního kamene a / nebo ková. Za tímto účelem se doporučuje použít sekvestrační činidla vápence (proti vodnímu kameni) a sekvestrační činidla pro kovové ionty.

**VAROVÁNÍ!** Sekvestrační činidla vápence (proto vodnímu kameni) a sekvestrační činidla pro kovové ionty často obsahují fosfor nebo sloučeniny obsahující fosfor, které mohou způsobit nebo podporovat růst řas a / nebo ovlivnit měření (volného chlóru, redoxního potenciálu) pomocí online přístrojů. Při měření online systému by proto měly být upřednostněny iontové výměníky a / nebo kovové filtry v potrubí plnicí vody (než voda steče do bazénu).

Aplikace produktů a / nebo procesů úpravy musí být schválena odborníkem, protože určité kombinace by mohly způsobit nevratné poškození krycí vrstvy. Při dezinfekci pomocí produktů na bázi stabilizovaného chlóru nebo pouze stabilizátorů je třeba použít dávkování doporučené výrobcem (které by mělo být v souladu s „EN 16713- 3“). Obnova vody po čisticím filtru musí umožnit vyhnout se koncentraci kyseliny kyanurové nad 75 mg/l.

V opakném případě je nutné vypustit (minimálně) 30 % objemu mini bazénu, aby nedošlo k poškození krycí vrstvy. K přezimování je nutné dodržet pokyny výrobce. Krátce před zakrytím mini bazénu se nesmí provádět šoková dezinfekce, protože do 8 hodin od dezinfekce existuje nebezpečí chemického poškození povlaku mini bazénu.

## Přístupnost

### UPOZORNĚNÍ!

Nikdy nenechávejte dítě bez dozoru – nebezpečí utonutí.

Po celou dobu je nutný neustálý, aktivní a ostražitý dohled nad slabými plavci a neplavci kompetentním dospělým opatrovníkem (pamatujte, že největší riziko utonutí existuje u dětí mladších pěti let). Připravte si telefon nebo jiný komunikační prostředek poblíž bazénu, abyste v případě potřeby mohli zavolat záchrannou službu.

Dokonce, i když se bazén nepoužívá, musí být přijata následující opatření:

- Pokud je to možné, učiňte mini bazén nepřístupným (např. zamčením dveří, oken a přístupových cest k bazénu); a/nebo
- nainstalujte kryt; a/nebo
- mini bazén vypusťte.

## Složení mini bazénu

**VAROVÁNÍ!** Při vypouštění vody se ujistěte, že v odtoku a naproti odtoku nejsou žádné děti. Proud vody by mohl děti strhnout.

Chcete-li výrobek uložit na konci sezóny nebo na delší dobu nepoužívání, postupujte následovně:

1. Odpojte filtrační čerpadlo (2) od zdroje energie.
2. Připojte kus hadice k adaptéru hadice (7) (obr. A) a našroubujte jej na otevřený vypouštěcí ventil (1d) (obr. B).
3. Druhý konec kusu hadice umístěte tak, aby voda mohla bezpečně odtékat.

**Upozornění:** Adaptér hadice (7) (obr. A) musí být našroubován na vypouštěcí ventil (1d) (obr. B).

**Upozornění: Respektujte prosím místní ustanovení ke specifickým předpisům o vypouštění odpadní vody z koupacích nádrží.**

4. Odpojte hadice filtračního čerpadla (2) od mini bazénu.
5. Otevřete ventil (1a) pro vypouštění vzduchu. V případě potřeby použijte odvzdušňovací trubičku (8), aby vzduch z ventilu mohl rychle uniknout.
6. Nechte mini bazén úplně uschnout, nejlépe na slunci.
7. Uzavřete všechny ventily před tím, než začnete mini bazén skládat.

## Skládání mini bazénu (obr. F)

1. Přeložte vyčnívající strany dovnitř a vytvořte obdélníkový tvar.
2. Sklopte každou polovinu obdélníku dovnitř, abyste získali menší obdélník.
3. Přeložte konce dozadu.
4. Zabalte výrobek na malý obdélník.

## Péče, uskladnění, opravy, údržba

### Péče

#### UPOZORNĚNÍ!

Nepoužívejte agresivní čisticí prostředky, kartáče s kovovými štětinami ani předměty s ostrými hranami nebo z kovu, jako jsou nože nebo podobně. Používejte jenom mírné čisticí prostředky.

**VAROVÁNÍ!** Dodávané filtrační čerpadlo (2) má za účel odstraňovat z vody nečistoty a malé částičky. Aby se však získala čistá voda bez řas a škodlivých bakterií, musí být provedeno důsledné chemické čištění vody. Informujte se ve specializovaném obchodě o látkách, které lze použít, jako je chlór, ošetření šokem, prostředky ničící řasy a další chemikálie.

**VAROVÁNÍ!** Nikdy nedávejte chemikálie do mini bazénu, když se v něm nacházejí osoby. To by mohlo vést k podráždění kůže a očí. Nedávejte do mini bazénu nikdy chemikálie, když neumíte zajistit jejich správnou aplikaci. Informujte se u svého specializovaného prodejce o chemikáliích, které lze použít, o směrnících a instrukcích k nim.

**VAROVÁNÍ!** Majitelé mini bazénů jsou nabádáni, aby vodu pravidelně testovali, aby zjišťovali hodnotu pH a koncentraci chlóru ve vodě a v případě potřeby je upravili. Informujte se ve specializovaném obchodě o vhodných testovacích soupravách a pokynech k jejich aplikaci. **VAROVÁNÍ!** Nedodržení těchto pravidel údržby může vážně ohrozit zdraví koupajících se, zejména dětí.

Dokud používáte mini bazén, měl by být filtrační systém v provozu každý den dostatečně dlouho, aby se alespoň jednou (přibližně 4-5 hodin) kompletně obnovilo celé množství vody.

Chcete-li zajistit dostatečnou čistotu a hygienu vody v mini bazénu po celou sezónu, postupujte podle následujících pokynů:

1. K udržení adekvátního pH ve vodě mini bazénu je nutné správné a konzistentní používání základních bazénových chemikálií. Použití takových chemikálií navíc brání růstu škodlivých bakterií nebo řas ve vodě a podporuje filtrační čerpadlo v udržování čisté vody. Pro Váš mini bazén jsou vhodné následující chemikálie:

- Chlór ve formě tablet, granulí nebo tekutiny: Dezinfikuje vodu mini bazénu a brání růstu řas.
- Chemikálie, které upravují pH-hodnotu. Slouží ke korekci hodnoty pH a činí vodu více nebo méně kyselou.
- Prostředky na ničení řas: Používají se na ničení řas.
- „Ošetření šokem“ (super chlorace): Eliminuje určité organické a jinak kombinované sloučeniny, které ovlivňují čírost vody.

Informujte se u odborného prodejce na konkrétní používání určitých chemikálií. Uveďte mu kapacitu Vašeho mini bazénu a předejte mu, pokud o to požádá, vzorek vody. Dokáže Vám co nejlépe poradit s vhodnými chemikáliemi, vhodným množstvím chemikálií a efektivním použitím.

2. Chlór se nesmí nikdy dostat do přímého kontaktu s pláštěm mini bazénu, pouze když je zcela rozpuštěný. Chlór ve formě tablet nebo granulí musí být nejprve rozpuštěn ve kbelíku s vodou a teprve poté přidán do vody v mini bazénu. Tekutý chlór se musí přidávat do vody v mini bazénu pomalu a rovnoměrně v různých oblastech.

**Nebezpečí!** Nikdy nelijte vodu na chemikálie, ale přidávejte chemikálie do vody. Nikdy nesmíchejte jednotlivé chemikálie, dávejte je do vody samostatně, aby se první úplně rozpustila a dispergovala, než přidáte druhou chemikálii.

3. Pokud je teplota vysoká, čistěte mini bazén několikrát týdně, abyste ručně omezili hromadění řas. Informujte se u svého specializovaného prodejce na čisticí prostředky, které mají být použity, jako jsou podlahové vysavače, podběráky, kartáče a podobně.

4. Požádejte svého specializovaného prodejce o zakoupení testovací soupravy pro kontrolu hodnoty pH.

**Upozornění:** Nadměrné hladiny chlóru, stejně jako nízké (kyselé) hodnoty pH mohou poškodit opláštění mini bazénu a vyžadovat okamžitá nápravná opatření, pokud jednu z těchto situací ukazuje výsledek testu.

5. Vložku filtračního čerpadla kontrolujte každé dva týdny (nebo častěji, pokud je mini bazén častěji používán). Podle potřeby ji vyčistěte nebo vyměňte, např. pokud již není bílá. Zpočátku je možné ji propláchnout hadicí na vodu. Pokud již nezbledá, musí být vyměněna. Účinnost filtračního čerpadla udržuje pravidelná kontrola.

6. Zajistěte, aby se mini bazén nemohl omylem naplnit deštěm nebo jiným náhodným způsobem, dokud se v něm nachází voda. Jinak by mohlo dojít k poškození mini bazénu. Okamžitě snižte hladinu vody.

## Uskladnění

### **UPOZORNĚNÍ!**

Při nesprávném uskladnění výrobku existuje nebezpečí tvorby plísní. Pokud žijete v klimatické zóně, ve které se mini bazén celoročně nepoužívá, důrazně doporučujeme vodu vypustit, důkladně ho vyčistit, nechat uschnout a mimo sezónu uskladnit na chráněném místě.

- Výrobek skladujete na čistém, dobře větraném a suchém místě bez přímého slunečního záření, kde není vystaven velkým výkyvům teplot.
- Výrobek skladujte bezpečně uzamčený a mimo dosah dětí.
- Na výrobek nepokládejte žádné těžké nebo ostré předměty.
- Po delší době skladování zkontrolujte, zda výrobek nevykazuje známky opotřebení nebo stárnutí.

## Operativy

### **UPOZORNĚNÍ!**

Před každým použitím zkontrolujte, zda v mini bazénu nejsou dírky nebo trhliny. Pokud minibazén ztrácí vzduch, může to být způsobeno netěsností ventilu, vadným ventilem nebo netěsností mini-bazénu.

Při větších poškozeních v žádném případě nesmíte provádět opravy sami. Menší poškození můžete opravovat pomocí soupravy na opravy (8), která je přiložena k dodávce.

### **Důležité!**

Po provedení opravy výrobek 20 minut nenafukujte! Záplatu nepoužívejte při únicích nebo dírkách na švu.

1. Důkladně očistěte úsek kolem místa úniku. Úsek musí být suchý a bez mastnot.

2. Vykrojte kus materiálu na opravu dostatečně velký tak, aby jeho okraje přesahovaly přibližně 1,3 cm přes poškozený úsek.

3. Stáhněte záplatu z papíru, položte ji na poškozený úsek a pevně ji přitiskněte.

### **Netěsné místo**

Netěsnosti na mini bazénu opravujte pouze vhodným lepidlem. Opravy nevhodnými lepidly mohou vést k dalšímu poškození.

### **Vhodná lepidla získáte od specializovaných prodejců.**

**Upozornění:** Malé netěsnosti (menší než 2 mm lze také opravit pouze lepidlem, a to přilepením lepidla přímo na místo. V případě větších netěsností (větších než 2 mm) postupujte následovně:

1. Důkladně vyčistěte místo, které má být opraveno.
2. Vyčištěné místo vysušte.
3. Přistříhnete záplatu na správný rozměr tak, aby zakryla poškozený úsek a na všech stranách přesahovala o 1,5 cm.
4. Záplatu pevně přitlačte měkkým předmětem na netěsné místo. Dbejte na to, abyste pracovali na rovném podkladu bez hrbolů nebo faldů. Odstraňte možné vzduchové bublinky pomocí zaobleného předmětu povlovně zevnitř směrem ven.
5. Po opravě nechte náplast zaschnout nejméně 12 hodin.

**Důležité: Než po opravě naplníte mini bazén vodou, zkontrolujte těsnost opravované oblasti. Při větších poškozeních v žádném případě nesmíte provádět opravy sami. Předějte mini bazén k opravě do specializované dílny.**

### **Údržba**

Majitel mini bazénu je primárně zodpovědný za jeho údržbu a údržbu příslušenství.

Je nutné vyloučit následující situace:

- předávkování jinými přípravky na úpravu vody než těmi, které jsou uvedeny v EN 16713-3, stejně jako jejich přímý kontakt s vrchní vrstvou (neboť to může vést k nevratné změně barvy);
- mechanické nárazy (například padající tupé předměty, jako stojany na slunečníky, zahradní židle, potápěčské vybavení atd.) mohou na krycí vrstvě zanechat prohlubně nebo škrábance;
- mimořádné tření mezi dvěma povrchy;
- kontakt oxidovatelných kovových předmětů nebo organických materiálů s krycí vrstvou po delší časové období.

Ponorná čára je obzvláště citlivá na usazeniny jako např. vápno, kovy nebo jiné mastné produkty (opalovací krém), které se mohou ukládat na krycí vrstvu. Doporučuje se pravidelná údržba ponorné čáry, aby se zabránilo pronikání těchto nečistot do vnitřku krycí vrstvy, což znemožňuje čištění.

Pravidelná a pečlivá údržba by měla být prováděna pomocí vhodných přípravků, které nejsou abrazivní a jsou snášenlivé s krycí vrstvou. Je zakázáno používat čisticí prostředky, které nejsou určeny pro bazény (čisticí prostředky pro domácnost) a/nebo abrazivní čisticí prostředky.

## Pokyny k likvidaci



Výrobek a obalové materiály likvidujte podle aktuálních místních předpisů. Uchovávejte obalové materiály (jako např.

fóliové sáčky) nedostupné pro děti. O možnostech likvidace vysloužilého výrobku se informujte u Vaší obecní nebo městské správy. Výrobek a obaly likvidujte ekologicky.



Recyklační kód slouží ke značení různých materiálů pro proces opětovného zhodnocení (recyklace). Kód sestává ze symbolu recyklace, který má odrážet proces zhodnocení, a čísla, které označuje materiál.

## Pokyny k záruce a průběhu služby

Výrobek byl vyroben s velkou péčí a za stálé kontroly. DELTA-SPORT HANDELS-KONTOR GmbH poskytuje koncovým privátním zákazníkům na tento výrobek tři roky záruky od data nákupu (záruční lhůta) podle následující ustanovení. Záruka se týká pouze vad materiálu a závad ve zpracování. Záruka se nevztahuje na díly, které podléhají běžnému opotřebení, a proto je třeba je považovat za opotřebitelné díly (např. baterie), ani na křehké díly, jako jsou vypínače nebo díly ze skla.

Nároky z této záruky jsou vyloučeny, pokud výrobek byl používán neodborně nebo nedovoleným způsobem nebo nikoli v rámci stanoveného účelu určení nebo předpokládaného rozsahu používání nebo nebyla dodržena zadání v návodu k obsluze, ledaže by koncový zákazník prokázal, že existuje vada materiálu nebo došlo k chybě ve zpracování, které nevyplyvají z některé výše uvedených okolností.

Nároky ze záruky lze uplatnit pouze v rámci záruční lhůty po předložení originálního pokladního dokladu. Proto si prosím uschovejte originál pokladního dokladu. Doba záruky se neprodlužuje případnými opravami na základě záruky, zákonné záruky nebo kulance. Totéž platí také pro vyměněné a opravené díly.

Při reklamacích se prosím obračejte na níže uvedenou horkou linku servisu nebo se s námi spojte e-mailem. Pokud se vyskytne případ reklamace, výrobek Vám – dle naší volby – bezplatně opravíme, vyměníme nebo Vám vrátíme kupní cenu. Další práva ze záruky nevznikají. Vaše zákonná práva, zejména nároky na zajištění záruky vůči konkrétnímu prodejci, nejsou touto zárukou omezena.

IAN: 507666\_2507

 Servis Česko

Tel.: 800 143 873

E-Mail: [deltasport@lidl.cz](mailto:deltasport@lidl.cz)

## Vyblednutí barev a možné příčiny

Navzdory použití vysoce výkonných materiálů a s přihlédnutím ke všem výše uvedeným opatřením může v důsledku stárnutí dojít k abnormálním jevům. Je důležité si uvědomit, že v důsledku stárnutí a vystavení ultrafialovému záření se krycí vrstva postupně odbarvuje.

Následující příčiny mohou způsobit zrychlené vyblednutí barev:

- používání nevhodných přípravků a postupů pro úpravu vody, které nejsou v souladu s doporučeními výrobce;
- nadměrné mechanické nárazy (přilivové bazény, plovoucí vrstvy ledu, automatické čističe a kartáče atd.);
- vysoká teplota vody;
- vliv materiálů a výrobního postupu.

Někdy je malý barevný rozdíl mezi oblastmi, které jsou ponořeny do vody, a oblastmi, které jsou nad hladinou vody. Toto je zcela běžné.

## Skvrny a možné příčiny

Kvůli mnoha výše zmíněným vlivům je extrémně obtížné určit příčiny skvrn. Skvrny, které se objevují nad čárou ponoru, jsou v hloubce krycí vrstvy vzácné.

Následující tabulka ukazuje možné příčiny vzniku skvrn při normálním provozu plaveckého bazénu. K zjištění možných příčin má smysl provést opatření popsaná na záznamovém listu níže. Pokud toto nevede k úspěchu, mohou působit vlivy z výrobního procesu.

Typ skvrn	Možná příčina	Možné řešení
Bělavé skvrny na dně plaveckého bazénu.	Nesprávná úprava vody.	Skvrny jsou nevratné a nelze je opravit.
	Rozklad organických látek (humus, větvičky, listy), které jsou v přímém kontaktu s krycí vrstvou. Účinek je výraznější, pokud byl kontakt delší dobu.	
Bělavé skvrny na dně plaveckého bazénu a na stěnách.	Nadměrná koncentrace chemických produktů.	Skvrny jsou nevratné a nelze je opravit.
Bělavé skvrny na čáře ponoru.	Vápenaté usazeniny.	Těmto usazeninám lze zabránit použitím sekvestrantů vápníku a udržováním rovnováhy pH. Lze je očistit vhodným přípravkem, bez rozpouštědel a neabrazivních látek, přičemž dbejte na to, aby nedošlo k poškrábání vrstvy. Aby se tento jev omezil, je nutné pravidelně kontrolovat tvrdost vody, např. s předinstalovaným iontoměničem.
	Nevhodné chemikálie a/nebo cídící prostředky.	Nevratné a neošetřené mléčné nebo vybledlé úseky.
	Přítomnost řas.	
	Rozklad organické hmoty (listy, špína, vegetace).	Tomu lze zabránit pravidelnou údržbou (čištění) plaveckého bazénu.
	Použití síranu měďnatého v čisté nebo smíšené formě a aplikace procesu Cu / Ag	Nevratné. Tyto produkty nejsou v tomto typu plaveckého bazénu povoleny.
	Nezamýšlená přítomnost oxidovatelných kovových částí (kovové usazeniny .).	
		Uzemnění <sup>a</sup> plaveckého bazénu: Uzemnění vody v plaveckém bazénu může tento jev omezit. Uzemnění musí být provedeno prostřednictvím jiné zemnicí tyče, než jaká byla použita pro bezpečnost domu. Toto funkční uzemnění umožní pouze odklonění svodových proudů za účelem omezení elektrického nabíjení bazénové vody.
	Migrace kovu skrz krycí vrstvu (gelová vrstva na bázi kobaltu).	
	Přítomnost kovových iontů (měď, železo, mangan) v příliš vysokých koncentracích a také tmavé, nerozpustné sulfidy kovů.	Aby se zabránilo vysokým koncentracím kovových iontů, které mohou přispět k trvalému zabarvení krycí vrstvy plaveckého bazénu, doporučuje se použít sekvestrační činidla na bázi kovových iontů <sup>b</sup> .
	Opalovací krémy nebo kosmetika plovoucí na hladině vody, spalování uhlovodíků z pálení dřeva nebo dřevěného uhlí, výfuků automobilů, výfuků letadel nebo jakékoli jiné znečištění z přímého nebo nepřímého okolí plaveckého bazénu.	

Typ skvrn	Možná příčina	Možné řešení
Zelené skvrny	Protože jsou organického původu, objevují se tyto skvrny pouze tehdy, jsou-li přítomny živé organismy (řasy, houby atd.) a mohou souviset s výrazným narušením rovnováhy úpravy vody.	Viz návod k obsluze a informace od výrobce plaveckého bazénu, filtračního systému nebo chemikálií.
Růžové skvrny	Nacházejí se všeobecně na těsnicích částech, jsou způsobené bakteriemi, které rostou na součástech těchto plastových dílů a mohou souviset s úpravou vody. Pokud se k dezinfekci použije PHMB, existuje riziko vzniku růžových skvrn v přítomnosti mědi.	
Žluté skvrny	Přítomnost pylu nebo červených řas, zemědělské práce, mastné produkty (opalovací krémy nebo kosmetika), organické zbytky (degradace rostlin) nebo znečištění	
	Některé sloučeniny vápna používané v chemických výrobcích (křemelina), tablety	
	V případě plaveckého bazénu, jehož voda je ošetřena bromem, může kombinace vyšší dávky, než je doporučeno výrobcem, a hodnoty pH nižší než 6,9 způsobit skvrny na krycí vrstvě (od žluté po hnědou).	Tyto skvrny jsou ve většině případů nevratné.
	Dezinfekce šokem oxidačním činidlem může vést k tvorbě plynu, který spálí povrch plaveckého bazénu, který není v kontaktu s vodou.	Je důležité reagovat, jakmile se fleky objeví. Kontaktujte výrobce bazénu, který Vám poskytne pokyny, jak postupovat v závislosti na povaze skvrny.
<p><sup>a</sup> VÝSTRAŽNÉ UPOZORNĚNÍ: Uzemnění bazénu podporuje korozi kovových částí. Pokud do plaveckého bazénu nemůže proudit žádný elektrický proud, není nutné uzemnění – viz DIN VDE 0100-702.</p> <p><sup>b</sup> VÝSTRAŽNÉ UPOZORNĚNÍ: Sekvestrační činidla pro kovové ionty často obsahují fosfor nebo sloučeniny obsahující fosfor, které mohou způsobit nebo podporovat růst řas a / nebo ovlivnit měření (volného chlóru, redoxního potenciálu) pomocí online přístrojů. Při měření online systémy by proto měly být upřednostněny iontové výměníky a / nebo kovové filtry v potrubí plnicí vody (než voda steče do bazénu).</p>		

## FILTRAČNÍ PUMPY

---



**FILTRAČNÍ PUMPY**  
Originální návod k obsluze

## Označení dílů

- Filtrační pumpy (2) (obr. D)
- Odvzdušňovací ventil (2a)
- Těsnící kroužek odvzdušňovacího ventilu (2b)
- Držák krytu pouzdra filtru (2c)
- Kryt pouzdra filtru (2d)
- Vložka filtračního čerpadla (2e)
- Gumové těsnění pouzdra filtru (2f)
- Sítový kabel (2g)
- Vpust (2h)
- Výpust (2i)
- O-kroužek (2j)
- Pouzdro filtru (2k)
- Hadice pro filtrační čerpadlo (3) (obr. C)
- Perforované síto (4) (obr. C)
- Sponka (5) (obr. C)
- Šroub do sponky (6) (obr. C)
- Plastová zátka (9) (obr. C)

## Technická data

Pro tento mini bazén používejte výlučně toto čerpadlo.

Model: 53011A, 12 V, 50 Hz, 25 W, maximum

IPX7

Výkon: 1200 l/h

Napájecí zdroj čerpadla:

Stermay HT-53011A-1

IP 65

Konektor IP 44

Primární: 230-240 V ~ 50 Hz

Sekundární:

12 V ~, 3000 mA, 36 VA, 0,83 PF

 = třída ochrany II

Výrobce: Dong Guan Hua Tao Metal&Plastic Products Co., Ltd.  
No.2 YanHe East Road, Xia Bian Avenue,  
Chang An Town, DongGuan City,  
GuangDong Province

Importér: DELTA-SPORT Handelskontor GmbH  
Wragekamp 6, 22397 Hamburg  
Germany

 Společnost Delta-Sport Handelskontor GmbH tímto prohlašuje, že tento výrobek je v souladu s následujícími základními požadavky a ostatními příslušnými ustanoveními:

2014/30/EU – Směrnice o EMK

2011/65/EU – Směrnice RoHS

2006/42/ES – Směrnice o strojích

## Použití ke stanovenému účelu

Filtrační čerpadlo slouží k čištění a udržování kvality vody a může být připojeno pouze k určeným mini bazénům. Mini bazén a filtrační čerpadlo byly vyvinuty pro privátní potřebu v sektoru volného času.

## Bezpečnostní pokyny

• Tento výrobek mohou používat děti od 8 let a výše a osoby se sníženými fyzickými, sensorickými nebo mentálními schopnostmi nebo nedostatkem zkušeností a znalostí, pokud jsou pod dohledem nebo byly poučeny ohledně bezpečného používání výrobku a rozumí z toho plynoucím nebezpečím. Děti si nesmí s výrobkem hrát. Čištění a uživatelskou údržbu nesmí provádět děti bez dohledu.

- **VAROVÁNÍ!** Používejte výlučně dodané čerpadlo 53011A od výrobce: Dong Guan Hua Tao Metal&Plastic Products Co., Ltd.
- **VAROVÁNÍ!** Před spuštěním čerpadla zkontrolujte všechny svorky a příslušenství.
- **VAROVÁNÍ!** Nezahrabávejte napájecí kabel. Napájecí kabel položte tak, aby jej nemohly poškodit sekačky na trávu, nůžky na živý plot ani jiná zařízení.
- **VAROVÁNÍ!** Filtrační čerpadlo nepoužívejte pro vysávání bazénu. Čerpadlo lze použít pouze v bazénu, který se dá postavit, nikoli v bazénu zapuštěném do země.
- **VAROVÁNÍ!** Napájecí a vstupní kabel nelze zaměňovat. Pokud jsou napájecí kabely nebo vstupní kabely poškozeny, napájecí zdroj nebo čerpadlo by mělo být zlikvidováno.
- **VAROVÁNÍ!** Čerpadlo a adaptér nesmí být instalovány v místech, kde by mohly být zaplaveny nebo kde není k dispozici vhodná elektrická zásuvka.
- **VAROVÁNÍ!** Zajistěte, aby externí zásuvka byla chráněna proudovým chráničem (FI/RCD) s vypínacím proudem maximálně 30 mA.
- **VAROVÁNÍ!** Před zapnutím musí být filtrační čerpadlo upevněno na stabilní podklad pomocí šroubů.
- **VAROVÁNÍ!** Dejte pozor, abyste nepřehřáli motor filtračního čerpadla. Zajistěte, aby čerpadlo bylo vždy naplněno vodou, tedy aby nefungovalo prázdné. Nesprávné použití může vést k přehřátí, a tím k poškození spálením motoru.
- **VAROVÁNÍ!** Vzduch, který zůstane v systému, způsobí, že čerpadlo běží rychleji, a to vede k poškození. Vypněte filtrační čerpadlo a mírně otevřete odvzdušňovací ventil (7a), aby mohl uniknout veškerý vzduch z hadice a filtračního čerpadla.

- **VAROVÁNÍ!** Čerpadlo musí být napájeno proudovým chráničem, jehož jmenovitý diferenční proud nepřesahuje 30 mA.
- **VAROVÁNÍ!** Napájení čerpadla by mělo být instalováno nejméně 2 m od mini bazénu. Sítová zástrčka by měla být od bazénu vzdálena 3,5 m.
- **VAROVÁNÍ!** Čerpadlo by mělo být pevně ukotveno k zemi, aby se zabránilo možnému převrhnutí. Informujte se u svého specializovaného prodejce o šroubech nebo čepech, které lze použít.

## Nebezpečí úrazu elektrickým proudem!

Nesprávná elektroinstalace nebo příliš vysoké síťové napětí mohou vést k úrazu elektrickým proudem. Připojujte čerpadlo jenom do dobře přístupné zásuvky, abyste ho v případě poruchy mohli rychle odpojit ze sítě.

- Čerpadlo připojujte pouze k řádně nainstalované zásuvce s ochranným kontaktem a pouze v případě, že síťové napětí zásuvky odpovídá informacím na typovém štítku.
- Čerpadlo se nesmí používat, pokud se ve vodě nacházejí osoby.
- Výrobek neprovozujte, pokud vykazuje viditelná poškození nebo je vadný síťový kabel, resp. síťová zástrčka.
- Pokud je síťový kabel čerpadla poškozen, je nutné čerpadlo zlikvidovat.
- Pouzdro neotevírejte, ale opravu přenechejte odborníkům. Obratě se proto na specializovanou dílnu. V případě oprav vlastními silami, nevhodného připojení nebo nesprávné obsluhy jsou nároky z ručení a záruky vyloučeny.
- Při opravách smí být použity pouze díly, které odpovídají originálním datům přístroje.
- Toto čerpadlo obsahuje elektrické a mechanické části, které jsou nezbytné k ochraně před zdroji nebezpečí.
- Čerpadlo ani síťový kabel nebo síťovou zástrčku neponořujte do vody nebo jiných kapalin.
- Nikdy se nedotýkejte síťové zástrčky vlhkýma rukama.
- Nikdy nevytahujte síťovou zástrčku za síťový kabel ze zásuvky, ale vždy uchopte síťovou zástrčku.
- Nikdy nepoužívejte síťový kabel při nošení jako držadlo.
- Udržujte čerpadlo, síťovou zástrčku a síťový kabel z dosahu otevřeného ohně a horkých ploch.
- Síťový kabel pokládejte tak, aby se o něj nemohlo klopýtнуть.

## Připojení filtračního čerpadla

1. Mini bazén úplně postavte a naplňte vodou.
2. Vyjměte z balení všechny části filtračního čerpadla (2) a hadice (3).
3. Filtrační čerpadlo nastavte tak, aby bylo 20 cm až 1 m pod hladinou vody v mini bazénu.

- Upozornění:** Filtrační čerpadlo musí být připevněno k rovnému a stabilnímu podkladu. Ve spodní části filtračního čerpadla jsou otvory pro vhodný montážní materiál (není součástí dodávky).
4. Vložte vložku filtračního čerpadla (2e) do pouzdra filtru (2) (obr. D). Ujistěte se, že vložka filtračního čerpadla je zcela usazena v pouzdru filtru.
  5. Umístěte gumové těsnění pouzdra filtru (2f) na pouzdro filtru (2) (obr. D).
  6. Umístěte kryt pouzdra filtru (2d) na pouzdro filtru (obr. D).
  7. Utáhněte kryt pouzdra filtru ve směru hodinových ručiček.
  8. Připojte první hadici filtračního čerpadla (3) ke vpusti (2h) filtračního čerpadla pomocí sponky (5) a šroubu do sponky (6) (obr. C).
  9. Druhý konec hadice připojte na spodní přípoj pro hadici (1d) mini bazénu (obr. C).
  10. Pomalu otáčejte odvodušňovacím ventilem (2a) o jednu až dvě otáčky proti směru hodinových ručiček.
  11. Připojte druhou hadici k hornímu hadicovému připojení (1d) mini bazénu a k výpusti (2i) filtračního čerpadla.

## Uvedení filtračního čerpadla do chodu

1. Ujistěte se, že je mini bazén (1) zcela naplněn vodou a filtrační čerpadlo (2) bylo instalováno na vhodném místě.
2. Odstraňte plastové zátky (9) z ventilu filtračního čerpadla (1d) na vnitřní straně mini bazénu (obr. C). Zde vložte děrovaná síta (4).
3. Když voda proudí do filtračního čerpadla, zachycený vzduch může unikat odvodušňovacím ventilem (2a).
4. Potom pomalu zavřete odvodušňovací ventil otáčením ve směru hodinových ručiček.
5. Připojte síťový kabel (2g) do vhodné zásuvky a nechte filtrační čerpadlo v chodu, dokud nebude voda dostatečně vyčištěna.

## Oprava, údržba

Před jakoukoli údržbou odpojte napájecí napětí od filtračního čerpadla (2). Neumísťujte filtrační čerpadlo do vysoké trávy, mohlo by dojít k přehřátí. Pokud byste zjistili případná poškození nebo závady na filtračním čerpadle, předejte filtrační čerpadlo do specializované dílny na opravu nebo filtrační čerpadlo vyměňte za nové. Na filtračním čerpadle neprovádějte žádné vlastní opravy.

Na čištění filtračního čerpadla nepoužívejte žádná rozpouštědla.

1. Odpojte úplně síťový kabel (2g) od napájení proudem.
2. Otočením proti směru hodinových ručiček uvolněte kryt pouzdra filtru (2d) a držák krytu pouzdra filtru (2c).
3. Vyčistěte vložku filtračního čerpadla (2e), v případě potřeby ji vyměňte za novou.
4. Překontrolujte vnitřek pouzdra filtru (2k). Pokud jsou v něm nečistoty nebo usazeniny, opláchněte je čistou vodou.
5. Sestavte všechny části opět dohromady a znovu zapojte síťový kabel.

## Řešení problémů

1. Filtrační čerpadlo nepracuje.
  - Zkontrolujte, zda nejsou spálené nebo uvolněné pojistky, zkontrolujte uvolněné elektrické vedení.
  - Zkontrolujte motor. Pokud je motor přehřátý nebo přetížený, vypněte zařízení. Nechte motor vychladnout.
  - Obratě se na odborníka.
2. Motor běží, ale je čerpáno málo vody nebo žádná voda.
  - Zkontrolujte, zda nejsou překážky ve vstupní nebo výstupní hadici uvnitř stěny bazénu.
  - Utáhněte hadicové spony, zkontrolujte poškození hadice a zkontrolujte hladinu vody v bazénu.
  - Vložku filtračního čerpadla čistěte častěji. Použijte k tomu zahradní hadici.
  - Vyměňte vložku filtračního čerpadla.
  - Obratě se na odborníka.
3. Filtrační čerpadlo již nečerpá vodu.
  - Když je čerpadlo vypnuté, ujistěte se, že hladina vody v bazénu je alespoň 5 cm nad sacím otvorem.
  - Ujistěte se, že sací hadice není poškozena.
  - Zkontrolujte vložku filtračního čerpadla, zda neobsahuje nečistoty; v případě potřeby ji vyčistěte. Použijte k tomu zahradní hadici.
  - Obratě se na odborníka.
4. Filtrační čerpadlo nečistí vodu.
  - Správně nastavte obsah chloru a hodnotu pH.
  - Vyměňte vložku filtračního čerpadla nebo ji vyčistěte. Použijte k tomu zahradní hadici.
  - Zkontrolujte vložku filtračního čerpadla, zda není poškozena a v případě potřeby ji vyměňte.
  - Nechte čerpadlo déle pracovat.
  - Odstraňte nečistoty ze sítěk na stěně bazénu.
  - Obratě se na odborníka.

## Pokyny k likvidaci



Tento doprovodný symbol označuje, že toto zařízení podléhá směrnici 2012/19/EU. Tato směrnice

uvádí, že toto zařízení nesmíte po skončení jeho životnosti likvidovat s běžným domovním odpadem, ale musíte jej odevzdat na speciálně zřízených sběrných místech, v recyklačních střediscích nebo ve společnostech pro likvidaci odpadu. Chraňte životní prostředí a provádějte řádnou likvidaci. Poškození životního prostředí v důsledku nesprávné likvidace baterií/akumulátorů! Baterie/akumulátory nesmějí být likvidovány spolu s komunálním odpadem. Mohou obsahovat toxické těžké kovy a podléhají zpracování nebezpečného odpadu. Chemické symboly těžkých kovů jsou následující: Cd = kadmium, Hg = rtuť, Pb = olovo. Použité nebo vadné baterie/dobíjecí baterie proto odevzdávejte na obecní sběrné místo v souladu s nařízením EU 2023/1542.



O možnostech likvidace vysloužilého výrobku se informujte u Vaší obecní nebo městské správy. Výrobek a obaly likvidujte ekologicky. Uchovávejte obalové materiály (jako např. fóliové sáčky) nedostupné pro děti.



Při třídění odpadu dodržujte označení balicích materiálů, které jsou označeny zkratkami (a) a čísly (b) s následujícím významem: 1-7: plasty / 20-22: papír a karton / 80-98: smíšený odpad. Výrobek a balicí materiály jsou recyklovatelné, likvidujte je odděleně pro lepší zpracování odpadu.

# Originál prohlášení o shodě



DELTA-SPORT HANDELSKONTOR GMBH | Wragelkamp 6 | 22397 Hamburg | Germany

DELTA-SPORT HANDELSKONTOR GMBH  
Wragelkamp 6  
22397 Hamburg  
Germany  
+49 (0) 40 527 310 0  
info@delta-sport.com  
www.delta-sport.com

## Originál prohlášení o shodě

My, firma  
Delta-Sport Handelskontor GmbH

prohlašujeme, že toto prohlášení o shodě, je vystaveno ve výhradní odpovědnosti výrobce.

**IAN:** 507666  
**Č. modelu:** 53011A  
**Výrobek(ky):** Filtrační čerpadlo

Výše uvedený výrobek splňuje požadavky níže uvedených směrnic a norem:

Směrnice / požadavek	Harmonizované normy
EMC 2014/30/EU	EN IEC 55014-1:2021; EN IEC 55014-2:2021; EN IEC 61000-3-2:2019+A1:2021+A2:2024; EN 61000-3-3:2013+A1:2019+A2:2021
RoHS 2011/65/EU	EN 62321-1:2013
Směrnice o strojních zařízeních 2006/42/ES	EN IEC 60335-2-41:2021+A11:2021; EN 60335-1:2012+A11:2014+A13:2017+A1:2019+A14:2019+A2:2019 +A15:2021+A16:2023; EN 62233:2008

Výše uvedený výrobek je v souladu se směrnicí Evropského parlamentu a Rady 2011/65/EU ze dne 8. června 2011 omezení používání určitých nebezpečných látek v elektrických a elektronických zařízeních. Výhradní odpovědnost za toto prohlášení o shodě nese výrobce.

Hamburg, 11. augusta 2025  
Místo, datum

DELTA SPORT  
DELTA-SPORT Handelskontor GmbH  
Wragelkamp 6 - 22397 Hamburg  
Telefon: (040) 527 310 - 0  
Fax: (040) 527 310 - 527 / 999 / 999

Benjamin Struve (Director Global  
Quality Management)  
Jméno, funkce

#### Geschäftsführung

Stefan Schröder  
Philip Kahl  
Sebastian Richter

Handelsregister Hamburg  
HRB 96603  
VAT-No.: DE134895841  
St-Nr.: 50/714/00311

#### Bankverbindung

DZ Bank AG  
Nord LB

#### Konto | Account

USD 03 00 14 34 50  
EUR 00 00 14 34 50  
USD 18 00 02 61 18  
EUR 15 17 98 30 3

#### IBAN

DE66 2006 0000 0300 1434 50  
DE31 2006 0000 0000 1434 50  
DE36 2505 0000 1800 0261 18  
DE27 2505 0000 0151 7983 03

#### SWIFT | BIC

GENO DE FF 200  
NOLA DE 2H XXX

Blahoželáme!

Svojím nákupom ste sa rozhodli pre kvalitný výrobok. Pred prvým použitím sa s výrobkom dôkladne oboznámte.

 **Pozorne si prečítajte tento návod na používanie.**

Výrobok používajte len uvedeným spôsobom a na uvedený účel. Tento návod na používanie si dobre uschovajte. Pri odovzdávaní výrobku tretej osobe odovzdajte s výrobkom aj všetky podklady. Pred montážou a používaním minibazénu musíte pozorne prečítať, porozumieť a plniť všetky informácie z tohto návodu. Tieto informácie o nebezpečenstve, návody a bezpečnostné smernice zahŕňajú niekoľko všeobecných rizík spojených s voľnočasovými aktivitami vo vode, nemôžu však obsahovať všetky riziká a ohrozenia pre všetky prípady. Pri akejkoľvek aktivite vo vode musí prevládať opatrnosť, zdravý rozum a dobrá súdnosť. Tieto údaje musíte uschovať pre neskoršie použitie.

Musíte postupovať podľa pokynov výrobcu, pokiaľ nie je v iných pravidlách stanovené inak a/alebo ak pokyny výrobcu neodporujú existujúcim predpisom.

## Obsah balenia (obr. A)

- 1 x minibazén (1)
- 1 x filtračné čerpadlo (2)
- 2 x hadica k filtračnému čerpadlu (3)
- 2 x filter s otvormi (4)
- 4 x príchytka (5)
- 4 x skrutka ku príchytke (6)
- 1 x adaptér na hadicu (7)
- 1 x sada na opravu a odvzdušňovacia trubka (8)
- 2 x zátka z umelej hmoty (9)
- 1 x návod na používanie

## Označenie dielov

- Minibazén (1) (obr. A)
- Nafukovací ventil (1a) (obr. B)
- Kryt ventilu pre odtok (1b) (obr. B)
- 2-dielny vypúšťací ventil vrátane zátky (1c) (obr. B)
- Ventil filtračného čerpadla (1d) (obr. C)

## Technické údaje

### Bazén:

Rozmery (naplnený vzduchom):

300 x 76 cm (Ø x v)

Plniaci objem: 3 618 l

 Dátum výroby (mesiac/rok): 12/2025

Počet osôb, ktoré sú potrebné pre montáž: 2 osoby

Čas montáže [min]: 30min.

## Používanie podľa určenia

Výrobok bol navrhnutý tak, aby sa postavil na zem a bol skonštruovaný tak, aby vydržal vnútorný tlak. Výrobok nie je vhodný k tomu (ani sčasti), aby sa zapustil do zeme.

## Použité symboly



Upozornenie! Nikdy nenechajte vaše dieťa bez dohľadu - nebezpečenstvo utopenia.



Upozornenie! Neskákať. Nebezpečenstvo poranenia!



Upozornenie! Nosiť osobné plavecké pomôcky.



Upozornenie! Nestavajte šikmo.



Čítajte prosím pozorne a uschovajte pre neskoršie nahliadnutie.

## Bezpečnostné pokyny

Používanie stavebnej súpravy minibazénu predpokladá, že sa zhoduje s bezpečnostnými predpismi, ktoré sú popísané v návode na prevádzku a návode na údržbu. Aby ste zabránili utopeniu alebo vážnym poraneniam, musí sa venovať mimoriadna pozornosť tomu, aby sa zabezpečil vstup do minibazénu, pretože deti do 5 rokov môžu neočakávane vstúpiť so minibazénu, a pri kúpaní musí dospelá osoba nepretržite dohliadať na deti.

### **Nebezpečenstvo ohrozenia života!**

- Nikdy nenechajte deti hrať sa bez dozoru s obalovým materiálom alebo výrobkom. Hrozí nebezpečenstvo ohrozenia života udusením!

### **Bezpečnosť neplavcov!**

- Vždy je potrebný stály, aktívny a ostrážitý dohľad nad slabými plavcami a neplavcami znalou a dospelou osobou (pripomíname, že najväčšie riziko utopenia je u detí pod päť rokov).
- Určite odborne zdatnú dospelú osobu, ktorá bude strážiť bazén, keď sa používa.
- Slabí plavci alebo neplavci majú nosiť osobné ochranné vybavenie, keď idú do minibazénu.
- Keď sa minibazén nepoužíva alebo nekontroluje, odstráňte z minibazénu a jeho okolia všetky hračky, aby sa zabránilo tomu aby priťahovali deti.
- Keď sa minibazén nepoužíva alebo nekontroluje, odstráňte z okolia bazénu všetky hračky alebo predmety (napr. stoličky alebo veľké hračky atď.), ktoré dieťaťu uľahčia prístup do bazénu.

### **Bezpečnostné zariadenia**

- Odporúčame, zriadiť bariéru (a zabezpečiť všetky dvere a okná, ak tam sú), aby sa zabránilo neoprávnenému prístupu k minibazénu.

- Osobné ochranné prostriedky, bariéry, kryty bazénu, alarmy alebo podobné bezpečnostné zariadenia majú sice význam ako pomôcky, nenahradia však stály a odborný dohľad dospelou osobou.

### **Bezpečnostná výbava**

- Odporúčame ukladať v blízkosti bazéna záchrannú výbavu (napr. záchranné koleso).
- V blízkosti minibazéna uložte funkčný telefón a zoznam núdzových telefónnych čísel.

### **Bezpečné používanie minibazénu**

- Všetkých používateľov, hlavne deti, nabádajte k tomu, aby sa naučili plávať.
  - Naučte sa podať Prvú pomoc (kardiopulmonálna reanimácia) a tieto vedomosti pravidelne obnovujte. V prípade núdze to môže znamenať život zachraňujúci rozdiel.
  - Všetkých používateľov bazéna, vrátane detí, poučte o tom, čo sa v prípade núdze musí robiť.
  - Nikdy neskáčte do plytkej vody. Môže to viesť k ťažkým poraneniam alebo k smrti.
  - Nepoužívajte minibazén, keď ste pod vplyvom alkoholu alebo liekov, ktoré môžu obmedziť schopnosť bezpečného používania bazénu.
  - Keď sa používajú kryty na bazén, tieto sa musia pri vstupe do minibazénu úplne odstrániť z vodnej hladiny.
  - Používatelia minibazénu sú chránení pred chorobami, ktoré sa šíria vodou, pretože voda sa vždy upravuje a udržiava hygienicky nezávadná. Konzultovali sme smernice o úprave vody v návode na používanie.
  - Chemikálie (napr. výrobky na úpravu vody, čistenie alebo dezinfekciu) uchovávajte mimo dosahu detí.
  - Odnímateľné rebríky sa musia postaviť na vodorovnú plochu.
  - Používanie a inštalácia elektrických prístrojov v okolí minibazénu musí odpovedať národným predpisom.
- ### **Nebezpečenstvo poranenia!**
- Dbajte na údaje na typovom štítku.
  - Neberte so sebou ostré alebo špicaté predmety.
  - Chráňte výrobok pred kontaktom s podozrivými kvapalinami alebo kyselinami. Mohli by tým inak vzniknúť nenapraviteľné škody.
  - Chráňte výrobok pred veľkou horúčavou a ohňom! Opatrne s horiacimi cigaretami!
  - Na Vašom výrobku nerobte žiadne technické zmeny. Zmeny akéhokoľvek druhu ohrozujú používanie a vedú k zrušeniu záruky.
  - Výrobok nikdy nepoužívajte pod vplyvom alkoholu, drog alebo liekov.

### **⚠ Zabránenie vecným škodám!**

- Vyhýbajte sa leptavým, špicatým alebo nebezpečným predmetom, chemikáliám alebo kvapalinám. Ak by sa to napriek tomu stalo, dôkladne skontrolujte, či bazén nie je poškodený.
- Upozornenie! Zabráňte používaniu opaľovacích krémov a kozmetických prípravkov s obsahom alkoholu. Opaľovacie krémy a kozmetické prípravky s obsahom alkoholu môžu uvoľniť farebnú vrstvu výrobkov z PVC. Toto môže viesť k zmene farby Vášho tela, Vášho oblečenia alebo iných predmetov, s ktorými sa dostane do kontaktu.
- Chráňte výrobok pred ohňom a horúcimi predmetmi (ako napr. horiace cigarety).
- Dávajte pozor, aby výrobok neprišiel do kontaktu s kameňmi, štrkom alebo špicatými predmetmi a aby sa nikde neodieral alebo neobrusoval, pretože by inak mohlo dôjsť k poškodeniam.
- Používanie doplnkových zariadení, ktoré nie sú povolené pre minibazén (napr. rebríky, kryty, čerpadlá atď.) môže viesť k rizikám poranenia alebo vecným škodám.
- Pred každým používaním výrobku skontrolujte, či nie je poškodený alebo opotrebený. Výrobok sa smie používať len v bezchybnom stave!

### **Voľba stanovišťa**

**VÝSTRAHA!** Minibazény, ktoré sú postavené na nerovných plochách, majú sklon k netesnostiam, deformáciám alebo zosunutiu a následnému vecnému poškodeniu alebo ťažkému ublíženiu na tele tých, ktorí sa nachádzajú v minibazéne alebo okolo neho.

**VÝSTRAHA!** Nebezpečenstvo ublíženia na tele! Pri montáži nepoužívajte piesok. Ak by bol potrebný „prostriedok na zarovnanie“, potom je Vaše miesto inštalácie pravdepodobne nevhodné.

**⚠ UPOZORNENIE!** Minibazén postavte na miesto, na ktorom je možný neustály dohľad, aby sa zabránilo utopeniu malých detí.

**⚠ UPOZORNENIE!** Miesto inštalácie zvolte dôkladne, pretože trávnik a iná žiaduca vegetácia pod výrobkom odumrie.

Dbajte na to, aby ste výrobok nenainštalovali na plochách, na ktorých často rastie silný porast rastlín a buriny, pretože obidvoje sa môže zavŕtať do výrobku.

**⚠ UPOZORNENIE!** Minibazén musí byť v dostupnosti k pripojeniu na 230 - 240 V sieť, ktorá je chránená prúdovým chráničom (spínač FI). Výrobok musí byť nainštalovaný v minimálnej vzdialenosti 2 metrov od zdroja prúdu, ale nie ďalej ako je dĺžka vedenia filtračného čerpadla. Za žiadnych okolností sa nesmie používať predĺžovací kábel na predĺženie rozsahu pripojenia.

Pred inštaláciou Vášho výrobku musíte splniť nasledovné údaje:

1. Vyberte si vhodnú plochu, ktorá je pevná, plochá (bez hrbolov alebo kopčiek zeminy) a je extrémne rovná. Sklon 3° nesmie byť prekročený na žiadnom mieste inštalácie.
2. Uistite sa, že sa na mieste nenachádzajú konáre, kamene, predmety s ostrými hranami alebo iné cudzie objekty, aby sa nepoškodil výrobok.
3. Miesto si zvolte tak, aby sa výrobok nenachádzal pod elektrickými vedeniami alebo stromami. Okrem toho dbajte na to, aby sa pod zemou v mieste inštalácie nenachádzali žiadne potrubia, prírody alebo káble.
4. Ak je to možné, zvolte si miesto inštalácie výrobku priamo na slnku. Tým sa zohreje voda vo Vašom výrobku.

### **Postavenie minibazénu**

#### **Výrobok montujte s minimálne dvoma dospelými osobami.**

Pre samotnú inštaláciu, bez prípravy stanovišťa a naplnenia vodou, potrebujete cca 30 minút. Ak máte otázky alebo potrebujete pomoc pri inštalácii, obráťte sa na Service-Hotline.

Postupujte podľa jednotlivých montážnych krokov v uvedenom poradí.

1. Aby ste výrobok mohli vybaľiť, zvolte si hladkú a čistú plochu s dostatkom miesta. Skontrolujte, či sú k dispozícii všetky jednotlivé komponenty a či sú v bezchybnom stave.
2. Počnúc druhou montážou by ste mali skontrolovať, či výrobok nemá prípadné poškodenia, diery a trhliny a tieto by ste mali utesniť podľa popisu v ďalšom.
3. Odporúčame, aby ste minibazén neplnili podzemnou vodou, emulziou z vŕtania alebo vodou z prameňa: táto voda obsahuje vo všeobecnosti s dusičnanmi a fosforečnanmi znečistené látky. Radíme plniť minibazén vodou z verejného zdroja pitnej vody.

#### **Nahustenie minibazénu**

##### **⚠ UPOZORNENIE!**

- Zabráňte nadmernému nahusteniu vzduchovej komory, pretože inak hrozí nebezpečenstvo roztrhnutia alebo dokonca roztrhnutia zvarov.
- Prevádzkový tlak sa na slnku môže zvýšiť. Prevádzkový tlak vyrovnajte vypustením vzduchu z minibazéna.
- Pre hustenie výrobku používajte bežné nožné čerpadlá alebo piestové čerpadlá s dvojzdvihom s odpovedajúcimi nastavkami a manometrom.
- Na nahustenie minibazénu nepoužívajte ani kompresor ani tlakovú fľašu. Mohlo by to spôsobiť poškodenia.
- Bazén nehustite v blízkosti špicatých alebo ostrých predmetov, ako aj na drsnom alebo štrkovom podklade.
- Vzduchovú komoru nahustite vždy naplno.

### **⚠ DÔLEŽITÉ!**

- Ventil otvárajte len na hustenie a vypúšťanie vzduchu. Inak sa môže znečistiť.
- Oblasť okolo ventilu musí byť vždy suchá a čistá.
- Dbajte na to, aby sa do ventilu nedostal piesok alebo iná nečistota.

#### **Dôležité!**

##### **• Optimálny prevádzkový tlak pre vzduchovú komoru je 0,4 bar (5,8 psi).**

1. Otvorte uzáver ventilu (1a) (obr. B).
2. Vzduchovú komoru hustite dovtedy, kým nie je výrobok dostatočne napnutý. Dbajte na to, aby sa vzduchová komora nachádzala uprostred nad minibazénom.

**Upozornenie:** Vzduchová komora musí byť na dotyk pevná, ale palcom sa ešte musí dať zatlačiť. Vzduchovú komoru nehustite príliš pevne, mohla by prasknúť alebo by sa mohli roztrhnúť švy.

3. Uzáver ventilu znovu zatvorte.

### **Naplnenie výrobku vodou**

**VÝSTRAHA!** Ak sa na jednom mieste nahromadí voda o viac ako 2,5 - 5 cm skôr ako sa naplní stred, potom plavecký bazén nestojí rovno a musíte ho postaviť správne. K tomu vyťahnite zátku na odtok (6b) a nechajte vodu úplne vytečť. Plavecký bazén demontujte a postavte ho na inom rovnom mieste.

1. Zátku na odtok (1c) zatvorte, otočte kryt ventilu (1b) na vypúšťací ventil (1d) (obr. B) a ventily filtračného čerpadla (1d) zatvorte zátkou z umelej hmoty (9) na vnútornej strane minibazénu (obr. C). Pomaly naplňte výrobok vodou. Výrobok počas plnenia nenechajte bez dohľadu.

**Upozornenie:** Výrobok naplňte maximálne po vytlačení značku.

2. Keď sa 2,5 cm vody nachádza rovnomerne na spodku plaveckého bazénu, dno vyrovnajte. Vyťahnite vonkajšiu stenu smerom von od spodného okraja okolo podlahy minibazéna.

#### **Vplyv kvality vody**

Pre zachovanie dobrej účinnosti ochrannej vrstvy a kvôli estetickým aspektom musíte včas aplikovať odporúčajúce spôsoby ošetrovania a/alebo odporúčania výrobcu bazénu. Pred používaním je nutné prečítať si pokyny výrobcu o výrobku a pre používanie, aby ste skontrolovali, či sa zlučujú s krycou vrstvou polyesterového obalu. Tieto výrobky a postupy sa musia zhodovať s odporúčaniami, ktoré sú tu uvedené. Hoci vo všeobecnosti pochádza voda z verejnej siete s pitnou vodou, môže voda na plnenie pochádzať aj z nejakého vrtu, nádrže alebo prameňa.

V takom prípade je nutná pravidelná analýza vody, vrátane fyzikálno-chemickej analýzy, aby sa zistili možné prítomné kovy (železo, meď, mangán), ktoré môžu mať negatívny vplyv na kryciu vrstvu, pretože hrozí riziko tvorby farebných škvrn spôsobených sŕnikmi kovu. Analýza je základom pre potrebné nastavenia, aby sa zabezpečila dobrá kvalita vody na kúpanie, ako aj odolnosť krycej vrstvy. Túto analýzu kvality vody na plnenie musí posúdiť a povoliť výrobca minibazénu. Tvorbe vyzrážanín vínného kameňa a/alebo tvorbe kovov sa však dá zabrániť. Pre tento účel sa odporúča používanie sekvestrácie vápnika (proti vápniku) a sekvestrácie pre ióny kovu.

**VÝSTRAHA!** Sekvestrácia vápenca (proti vápencu) a sekvestrácia pre ióny kovu obsahujú často fosfor alebo spojovací prostriedok obsahujúci fosfor, ktoré môžu spôsobiť alebo podporiť rast vodných rias a/alebo môžu mať vplyv na meranie (čistého chlóru, redoxný potenciál) s online prístrojmi. Preto by sa pri meraní online systémami mala dať pri vode na plnenie prednosť ionomeničom a/alebo kovovým filtrom (skôr než voda potečie do bazéna).

Používanie výrobkov a/alebo úpravnicových procesov musí schváliť odborník, pretože pri určitých kombináciách by mohlo dôjsť k nezvratným škodám na krycej vrstve.

Pri dezinfekcii pomocou výrobkov na báze stabilizovaného chlóru alebo len stabilizátorov sa musí aplikovať dávka odporúčaná výrobcom (ktorá by mala byť v zhode s „EN 16713- 3“). Obnova vody po čistiacom filtri musí umožniť, aby sa zabránilo koncentrácii kyseliny kyanovej nad 75 mg/l.

Inak je potrebné vypustenie (najmenej) 30 % objemu minibazénu, aby sa nepoškodila krycia vrstva.

Pre prezimovanie je potrebné dodržať pokyny výrobcu, ktoré boli poskytnuté. Krátko pred zakrytím minibazénu sa nesmie vykonať žiadna šoková dezinfekcia, pretože počas 8 h po dezinfekcii hrozí nebezpečenstvo chemického poškodenia ochrannej vrstvy minibazénu.

## Prístupnosť

### UPOZORNENIE!

Nikdy nenechajte Vaše dieťa bez dohľadu - nebezpečenstvo utopenia.

Vždy je potrebný stály, aktívny a ostrážitý dohľad nad slabými plavcami a neplavcami znalou a dospelou osobou (pripomíname, že najväčšie riziko utopenia hrozí u detí pod päť rokov).

V blízkosti bazénu majte pripravený telefón alebo iný komunikačný prostriedok, aby ste mohli v prípade potreby upovedomiť záchranú službu.

Aj vtedy keď sa bazén nepoužíva, musia sa zohľadniť nasledovné opatrenia:

- Znemožniť prístup do minibazénu, pokiaľ je to možné (napr. zablokovaním dverí, okien a prístupových ciest k plaveckému bazénu); a/alebo
- nainštalovať ochranné zariadenie; a/alebo
- vyprázdniť minibazén.

## Demontáž minibazénu

**VÝSTRAHA!** Pri vypúšťaní vody dávajte pozor na to, aby sa vo výtoku a oproti výtoku nenachádzali deti. Prúdenie vody by mohlo deti strhnúť so sebou.

Pre uloženie výrobku na konci sezóny alebo pri dlhodobjšom nepoužívaní postupujte nasledovne:

1. Odpojte filtračné čerpadlo (2) od zdroja prúdu.
2. Pripojte kus hadice k adaptéru hadice (7) (obr. A) a naskrutkujte ho na otvorený vypúšťací ventil (1d) (obr. B).
3. Druhý koniec kusu hadice umiestnite tak, aby voda mohla bezpečne odtekať.

**Upozornenie:** Adaptér hadice (7) (obr. A) musí byť naskrutkovaný na vypúšťací ventil (1d) (obr. B).

**Upozornenie: Dodržujte lokálne ustanovenia týkajúce sa špecifických predpisov na likvidáciu vody z plaveckých bazénov.**

4. Odpojte hadice filtračného čerpadla (2) od minibazénu.
5. Otvorte ventil (1a), aby mohol unikáť vzduch. Aby vzduch rýchle unikol z ventilu, použite prípadne odvodušňovaciu trubicu (8).
6. Minibazén nechajte úplne uschnúť, najlepšie na slnku.
7. Skôr než minibazén poskladáte, ztvorte všetky ventily.

### Skladanie mini bazénu (obr. F)

1. Vystupujúce strany zložte dovnútra tak, aby ste dostali pravouhlý tvar.
2. Zložte každú polovicu pravouholníka dovnútra a vytvorte menší pravouholník.
3. Konce zložte dozadu.
4. Zviňte výrobok do malého pravouholníka.

## Ošetrovanie, skladovanie, oprava, údržba

### Ošetrovanie

### UPOZORNENIE!

Nepoužívajte ostré čistiace prostriedky, kefy s kovovými štetinami ako aj predmety s ostrými hranami alebo kovové predmety ako nože alebo podobné. Používajte len jemný čistiaci prostriedok.

**VÝSTRAHA!** Účelom dodaného filtračného čerpadla (2) je odstrániť z vody znečistenia a drobné čiastočky. Aby sme však dostali čistú vodu, ktorá neobsahuje vodné riasy a škodlivé baktérie, musí sa urobiť konzekventná chemická úprava vody. Informujte sa v špecializovanej predajni o látkach, ktoré treba použiť, ako chlór, úprava šokom, prostriedky ničiace vodné riasy a iné chemikálie.

**VÝSTRAHA!** Nikdy nedávajte chemikálie do minibazéna, keď sa v ňom nachádzajú osoby. Môže to spôsobiť podráždenia pokožky a očí. Nikdy nedávajte do minibazénu chemikálie alebo látky, ktorých správne používanie neviete zabezpečiť. V špecializovanom obchode sa informujte, aké chemikálie sa majú použiť a o ich smerniciach a pokynoch. **VÝSTRAHA!** Nabádame majiteľov minibazénov k tomu, aby vodu pravidelne testovali, aby zistili pH-hodnotu a koncentráciu chlóru vo vode a príp. ich upravili. Informujte sa v špecializovanej predajni o vhodných testovacích sadách a pokynoch pre ich používanie. **VÝSTRAHA!** Nedodržanie týchto pravidiel údržby môže vážne ohroziť zdravie kúpajúcich sa, hlavne detí.

Kým minibazén používate, mal by byť filtračný systém v prevádzke každý deň dovtedy, kým sa celé množstvo vody najmenej raz kompletne neobnoví (cca 4 - 5 hodín).

Pre zabezpečenie primeranej čistoty a hygieny vody v minibazéne počas celej sezóny riadte sa nasledovnými pokynmi:

1. Je potrebné správne a priebežné používanie základných chemikálií pre plavecké bazény, aby sme zachovali primeranú pH-hodnotu vo vode minibazénu. Okrem toho zabraňuje používanie takých chemikálií rastu škodlivých baktérií alebo rias vo vode a podporuje filtračné čerpadlo pri udržiavaní čistej vody. Pre minibazén sú vhodné nasledovné chemikálie:
  - Chlór vo forme tabliet, granulátu alebo tekutiny: Dezinfikuje vodu v minibazéne a zabraňuje rastu vodných rias.
  - Chemikálie, ktoré regulujú pH-hodnotu: Slúžia na korekciu pH-hodnoty a viac menej čistia vodu.
  - Prostriedok na ničenie vodných rias: Používajú sa na ničenie vodných rias.
  - „Úprava šokom“ (super-chlórovanie): eliminuje určité organické a inak kombinované zlúčeniny, ktoré zhoršujú čistotu vody. Informujte sa v špecializovanom obchode o používaní určitých chemikálií. Uvedte mu objem náplne Vášho minibazénu a ak si to želá, dajte mu vzorku vody. Vie Vám čo najlepšie poradiť z hľadiska vhodných chemikálií, vhodných množstiev chemikálií a efektívneho používania.

2. Chlór by sa nikdy nemal dostať priamo do kontaktu s obalom minibazéna, ale až v úplne rozpustenom stave. Chlór vo forme tabliet alebo granulótu sa musí najskôr rozpustiť vo vedre naplnenom vodou skôr než ho dáte do vody v minibazéne. Tekutý chlór sa musí dať do vody minibazénu pomaly a rovnomerne na rôzne miesta.

**Nebezpečenstvo!** Nikdy nelejte vodu na chemikálie, ale pridávajte chemikálie do vody. Jednotlivé chemikálie nikdy nezmiešavajte, ale dávajte ich do vody oddelene tak, aby sa prvá chemikália najskôr úplne rozpustila a rozdelila skôr ako pridáte druhú chemikáliu.

3. Minibazén čistíte pri vysokých teplotách viackrát do týždňa, aby ste manuálne obmedzili tvorbu rias. Informujte sa v špecializovanej predajni o čistiacich prostriedkoch, ktoré máte použiť, ako vysávač dna, keser, kefy a pod.

4. Informujte sa v špecializovanej predajni o získaní testovacej súpravy na kontrolu pH-hodnoty.

**Upozornenie:** Nadmerná koncentrácia chlóru a aj nízka (kyslá) pH-hodnota môžu poškodiť obal minibazénu a vyžadujú okamžité opatrenia na odstránenie, keď výsledok testu ukáže niektoré z týchto dvoch.

5. Každé dva týždne (alebo častejšie, keď sa minibazén často používa) kontrolujte kartušu minibazénu. Vyčistite ju alebo vymeňte podľa potreby, napríklad, keď už nie je biela. Na začiatok ju môžete ostriekať hadicou s vodou. Ak by už nebola biela, musíte ju vymeniť. Pravidelná kontrola zvýši účinnosť filtračného čerpadla.

6. Dbajte na to, aby sa minibazén nezaplnil dažďom alebo náhodne niečím iným, pokiaľ sa v ňom nachádza voda. V opačnom prípade to môže spôsobiť poškodenia minibazéna. Stav vody ihneď znížte.

## Skladovanie

### UPOZORNENIE!

Pri neodbornom skladovaní výrobku hrozí nebezpečenstvo tvorby plesne. Ak žijete v klimatickom pásme, v ktorom sa minibazén nepoužíva celý rok, potom dôrazne odporúčame, vodu vypustiť, dôkladne ho vyčistiť, nechať uschnúť a mimo sezóny ho uskladniť na chránenom mieste.

- Výrobok skladujte na čistom, dobre vetranom a suchom mieste bez priameho slnečného žiarenia, na ktorom nie je vystavený veľkým teplotným výkyvom.
- Skladujte výrobok tak, aby bol neprístupný pre deti a aby bol bezpečne uzatvorený.
- Na výrobok nepokladajte žiadne ťažké alebo predmety s ostrými hranami.
- Po dlhšom skladovaní skontrolujte výrobok, či nemá známky opotrebenia alebo starnutia.

## Oprava

### UPOZORNENIE!

Pred každým používaním minibazéna skontrolujte či nemá diery alebo trhliny. Ak minibazén stráca vzduch, môže to byť spôsobené netesnosťou ventilu, poškodeným ventilom alebo netesnosťou minibazéna.

Ak sú poškodenia väčšie, nemali by ste opravy v žiadnom prípade robiť sami. Menšie poškodenia si môžete opraviť sami pomocou dodanej sady na opravu (8).

### Dôležité!

Výrobok po oprave 20 minút nehusťte! Záplatu na opravu nepoužívajte na trhliny alebo diery na šve.

1. Miesto okolo trhliny dôkladne vyčistite. Toto miesto musí byť suché a nemastné.
2. Vystrihnite kúsok materiálu na opravu, ktorý bude dosť veľký na to, aby jeho okraje približne o 1,3 cm presahovali poškodené miesto.
3. Záplatu na opravu stiahnite z papiera, položte ju na poškodené miesto a pevne ju pritlačte.

### Netesné miesto

Netesné miesta na minibazéne opravujte len vhodným lepidlom. Opravy s nevhodnými lepidlami môžu spôsobiť ďalšie poškodenia!

### Vhodné lepidlá dostanete v špecializovanom obchode.

**Upozornenie:** Malé miesta (menšie ako 2 mm) môžete opraviť aj len lepidlom tak, že lepidlo nalepíte priamo na miesto. Pri väčších netesných miestach (väčších ako 2 mm) postupujte nasledovne:

1. Miesto opravy dôkladne očistite.
2. Očistené miesto vysušte.
3. Zoberte záplatu a vystrihnite kus, ktorý zakryje poškodenú oblasť a zo všetkých strán ju presahuje o 1,5 cm.
4. Záplatu pevne pritlačte pomocou mäkkého predmetu na netesné miesto. Dávajte pozor na to, aby ste pracovali na rovnej podložke bez pokrčených miest a bez záhybov. Prípadné vzduchové bubliny jemne odstráňte zvnútra smerom von pomocou zaobleného predmetu.
5. Záplatu nechajte po oprave najmenej 12 hodín schnúť.

**Dôležité:** Skôr než po oprave naplníte minibazén vodou, skontrolujte opravené miesto, či je tesné. Ak sú poškodenia väčšie, nemali by ste opravy v žiadnom prípade robiť sami. Minibazén dajte do opravy odbornej dielni.

## Údržba

Hlavným zodpovedným za údržbu minibazénu a údržbu jeho príslušenstva je jeho majiteľ.

Musíte sa vyhnúť nasledovnému:

- predávkovanie iných prostriedkov na úpravu vody ako je uvedené v STN EN 16713-3, ako aj ich priamy kontakt s povrchovou vrstvou (pretože to môže viesť k nezvratnému odfarbeniu);
  - mechanické nárazy (ako padajúce tupé predmety, napr. stojan na slnečník, záhradné stoličky, ponorné prístroje atď.) môžu spôsobiť otlaky alebo hlboké škrabance na krycej vrstve;
  - nezvyčajné vzájomné trenie dvoch plôch;
  - počas dlhšej doby kontakt oxidovateľných kovových predmetov alebo organických materiálov s krycou vrstvou.
- Vodoryska je citlivá hlavne na usadeniny ako napr. vápnik, kovy alebo iné, masťné výrobky (krém na opaľovanie), ktoré sa môžu usádzať na krycej vrstve. Aby sme zabránili tomu, aby sa tieto usadeniny dostali dovnútra krycej vrstvy, čo potom znemožňuje čistenie, odporúčame pravidelnú údržbu vodorysky.
- Pravidelná a dôkladná údržba by sa mala vykonávať vhodnými výrobkami, ktoré neodierajú a krycia vrstva ich znesie. Je zakázané, používať čistiace prostriedky, ktoré nie sú určené pre plavecké bazény (čističe pre domácnosť) a/alebo abrazívne čistiace prostriedky.

## Pokyny k likvidácii



Výrobok a obalový materiál zlikvidujte podľa aktuálnych miestnych predpisov. Obalový materiál (ako napr. fóliové vrecká) uschovajte mimo dosahu detí. Ďalšie informácie o možnostiach likvidácie zastaraného výrobku dostanete na svojej obecnej alebo mestskej správe. Výrobok a obal zlikvidujte ekologicky.



Recyklačný kód slúži na označenie rôznych materiálov za účelom vrátenia do kolobehu opätovného používania (recyklácia). Kód pozostáva z recyklačného symbolu pre zobrazenie kolobehu opätovného používania a čísla, ktoré označuje materiál.

## Pokyny k záruke a priebehu servisu

Výrobok bol vyrobený veľmi starostlivo a pod stálou kontrolou. Na tento výrobok poskytuje DELTA-SPORT HANDELS-KONTOR GmbH súkromným koncovým užívateľom trojročnú záruku odo dňa kúpy (záručná lehota) po splnení nasledovných podmienok. Záruka platí len na chyby materiálu a spracovania.

Záruka sa nevzťahuje na diely, ktoré podliehajú bežnému opotrebovaniu a preto sa považujú za diely podliehajúce opotrebovaniu (napr. batérie) alebo krehké diely, ako sú spínače alebo diely vyrobené zo skla.

Nároky z tejto záruky zanikajú, keď sa výrobok používal neodborne alebo nesprávne, mimo určenia na používanie alebo určeného rozsahu používania alebo neboli dodržané pokyny návodu na obsluhu, s výnimkou, že koncový užívateľ preukáže, že ide o chybu materiálu alebo spracovania, ktorá nebola spôsobená niektorou z hore uvedených okolností.

Záruku je možné uplatniť len počas záručnej lehoty po predložení originálu pokladničného dokladu. Originál pokladničného dokladu preto prosím uschovajte. Záručná doba sa kvôli prípadným záručným opravám, zákonnej záruke alebo ako obchodné gesto nepredlžuje. Platí to aj pre vymenené a opravené diely.

Pri reklamáciách sa prosím najskôr obráťte na dole uvedenú Service-Hotline alebo sa s nami spojte prostredníctvom e-mailu. Ak sa jedná o záručný prípad, výrobok – podľa našej voľby – bezplatne opravíme, vymeníme alebo vrátime kúpnu cenu. Ďalšie práva zo záruky nevyplývajú.

Vaše zákonné práva, hlavne nároky na záručné plnenie voči príslušnému predajcovi, nie sú touto zárukou obmedzené.

IAN: 507666\_2507

 Servis Slovensko  
Tel.: 0850 232001  
E-Mail: [deltasport@lidl.sk](mailto:deltasport@lidl.sk)

## Zmeny farby a možné príčiny

Napriek používaniu výkonných materiálov a s ohľadom na všetky hore uvedené opatrenia sa môžu vyskytnúť mimoriadne príznaky ako dôsledok starnutia. Je dôležité pripomenúť, že krycia vrstva v dôsledku starnutia a UV-žiarenia postupne mení farbu. Nasledovné príčiny môžu spôsobiť zrýchlenú zmenu farby:

- používanie nevhodných výrobkov a postupov pri úprave vody, ktoré nie sú v súlade s odporúčaniami výrobcu;
- príliš silné mechanické pôsobenie (prílív a odliv-plavecký bazén, plávajúce vrstvy ľadu, automatické čističe a kedy atď.);
- vysoká teplota vody;
- vplyv materiálov a výrobného procesu.

Niekedy dochádza k malému farebnému rozdielu medzi oblasťami, ktoré sa ponárajú do vody a oblasťami, ktoré sa nachádzajú nad hladinou vody. Toto je celkom bežné.

## Škvŕny a možné príčiny

Vďaka mnohým vplyvom, ktoré sú hore uvedené, je mimoriadne ťažké určiť príčiny škvŕn. Škvŕny, ktoré sa nachádzajú nad vodou, sú zriedka v hĺbke krycej vrstvy.

Nasledovná tabuľka znázorňuje možné príčiny škvŕn, pokiaľ sa plavecký bazén normálne prevádzkuje. Pre nájdenie možných príčin pomôže, ak vykonáte opatrenia popísané v nasledovnom prehľade. Ak tieto nemajú úspech, môže ísť o možné vplyvy výrobného procesu.

Druh škvŕn	Možné príčiny	Možné riešenie
Biele škvŕny na dne plaveckého bazénu.	Nesprávna úprava vody	Škvŕny sú nezvratné a nedajú sa opraviť.
	Rozloženie organických hmôt (pôda, konáre, listy), ktoré sú v priamom kontakte s krycou vrstvou. Účinok je viditeľnejší, keď ku kontaktu dochádza počas dlhšieho obdobia.	
Biele škvŕny na dne plaveckého bazénu a na stenách.	Nadmerná koncentrácia chemických výrobkov.	Škvŕny sú nezvratné a nedajú sa opraviť.
Biele škvŕny na vodoryse.	Vápenaté usadeniny	Týmto usadeninám možno zabrániť používaním sekvestrácie na vápnik a zachovaním rovnováhy pH-hodnoty. Vyčistenie je možné pred vložením pomocou vhodného výrobku, ktorý neobsahuje rozpúšťadlá a neodiera, pričom treba dbať na to, aby ste nepoškriabali vrstvu. Aby sa zmenšil tento fenomén, musí sa pravidelne kontrolovať tvrdosť vody, napr. vopred nainštalovaným výmenníkom iónov.
	nevhodné chemikálie a/alebo prostriedky na drhnutie	Nezvratné a neošetrené mliekovo biele alebo vybielené oblasti
	Výskyt vodných rias	
	Rozloženie organických hmôt (listy, špina, vegetácia)	Možno tomu zabrániť pravidelnou údržbou plaveckého bazéna (čistenie)
	Používanie síranu meďnatého v čistej alebo zmiešanej forme a aplikácia procesu Cu/Ag.	Nezvratný. Tieto výrobky sú v tomto druhu plaveckého bazénu nedovolené.
	neúmyselná existencia oxidovateľných kovových častí (kovové usadeniny .)	
		Uzemnenie <sup>a</sup> plaveckého bazénu: Uzemnenie vody v plaveckom bazéne môže obmedziť tento fenomén. Uzemnenie sa musí urobiť inou uzemňovacou tyčou ako tou, ktorá je určená pre bezpečnosť domu. Toto funkčné uzemnenie je povolené len k tomu, aby sa odviekli stratové prúdy, aby sa obmedzil elektrický náboj vody v bazéne.
	Migrácia kovu cez kryciu vrstvu (gélová vrstva založená na kobalte)	
Existencia iónov kovu (meď, železo, mangán) v prívysokkej koncentrácii ako aj tmavých nerozpustných sulfidov kovu	Pre zabránenie vysokým koncentráciám iónov kovu, ktoré môžu prispievať k trvalej tvorbe škvŕn na krycej vrstve plaveckého bazénu, sa odporúča použiť sekvestráciu iónov kovu. <sup>b</sup>	

Druh škvŕn	Možné príčiny	Možné riešenie
Biele škvŕny na vodoryse.	Krém na opaľovanie alebo kozmetika, ktoré plávajú na hladine, spaliny uhl'ovodíka z uhlia z dreva a dreveného uhlia, výfukové plyny, spaliny z lietadla alebo každé iné znečistenie z priameho alebo nepriameho okolia plaveckého bazéna.	
Zelené škvŕny	Pretože sú organického pôvodu, vyskytujú sa tieto škvŕny len vtedy, keď ide o živé organizmy (vodné riasy, huby atď.) a môžu súvisieť so zrejmovou poruchou rovnováhy úpravy vody.	Vid' prevádzkové pokyny a upozornenia výrobcu plaveckého bazéna, filtračného zariadenia alebo chemikálií.
Ružové škvŕny	Tieto sa všeobecne vyskytujú na tesniacich miestach, vznikajú v dôsledku baktérií, ktoré rastú na komponentoch týchto dielov z umelej hmoty a môžu súvisieť s úpravou vody. Keď sa pre dezinfekciu použije PHMB, hrozí pri prítomnosti medi nebezpečenstvo, že sa vytvorí ružové škvŕny.	
Žlté škvŕny	Prítomnosť peľu alebo červených rias, poľnohospodárske práce, masťné výrobky (krém na opaľovanie alebo kozmetika), organické zvyšky (rozklad rastlín) alebo znečistenie	
	niektoré zlúčeniny vápnika, ktoré sa používajú v chemických výrobkoch (kremenná forma), tabletky	
	U plaveckého bazénu, ktorého voda sa upravuje brómom, môže kombinácia vyššej dávky ako odporúča výrobca a pH-hodnoty pod 6,9 spôsobiť škvŕny na krycej vrstve (od žltej až po hnedú).	Vo väčšine prípadov sú tieto škvŕny nezvratné.
	Dezinfekcia šokom oxidačným činidlom môže viesť k tvorbe plynu, ktorý spáli povrch plaveckého bazénu, ktorý nie je v kontakte s vodou.	Je dôležité reagovať, akonáhle sa objavia škvŕny. Je potrebné informovať výrobcu plaveckého bazénu, ktorý podľa druhu škvŕn poskytne údaje pre ďalší postup.

<sup>a</sup> INFORMÁCIA O NEBEZPEČENSTVE: Uzemnenie plaveckého bazéna podporuje koróziu kovových častí. Keď sa k plaveckému bazénu neprivádza elektrický prúd, nie je potrebné uzemnenie. - vid' DIN VDE 0100-702.

<sup>b</sup> INFORMÁCIA O NEBEZPEČENSTVE: Sekvestrácie pre ióny kovu obsahujú často fosfor alebo spojovací prostriedok obsahujúci fosfor, ktoré môžu spôsobiť alebo podporiť rast vodných rias a/alebo môžu mať vplyv na meranie (čistého chlóru, redoxný potenciál) s online prístrojmi. Preto by sa pri meraní online systémami mala dať pri vode na plnenie prednosť ionomeničom a/alebo kovovým filtrom (skôr než voda potečie do bazéna).

## FILTRAČNÉ ČERPADLO

---

SK

### FILTRAČNÉ ČERPADLO

Originálny návod na používanie

## Označenie dielov

Filtračným čerpadlom (2) (obr. D)  
Odvzdušňovací ventil (2a)  
Tesniaci krúžok pre odvzdušňovací ventil (2b)  
Držadlo krytu na teleso filtra (2c)  
Kryt na teleso filtra (2d)  
Kartuša filtračného čerpadla (2e)  
Gumové tesnenie na teleso filtra (2f)  
Sieťový kábel (2g)  
Prívod (2h)  
Vývod (2i)  
O-krúžok (2j)  
Teleso filtra (2k)  
Hadica k filtračnému čerpadlu (3) (obr. C)  
Filter s otvormi (4) (obr. C)  
Príchytky (5) (obr. C)  
Skrutka ku príchytky (6) (obr. C)  
Zátka z umelej hmoty (9) (obr. C)

## Technické údaje

Pre tento minibazén používajte výhradne toto čerpadlo:

Model: 53011A, 12 V, 50 Hz, 25 W, maximálne

IPX7

Prepravované množstvo: 1200 l/h

Sieťový diel čerpadla:

Stermay HT-53011A-1

IP 65

Zástrčka IP 44

Primárny: 230-240 V ~ 50 Hz

Sekundárny:

12 V ~, 3000 mA, 36 VA, 0,83 PF

 = trieda ochrany II

Výrobca: Dong Guan Hua Tao Metal&Plastic Products Co., Ltd.  
No.2 YanHe East Road, Xia Bian Avenue,  
Chang An Town, DongGuan City,  
GuangDong Province

Dovozca: DELTA-SPORT Handelskontor GmbH  
Wragekamp 6, 22397 Hamburg  
Nemecko

 Spoločnosť Delta-Sport Handelskontor GmbH týmto vyhlasuje, že tento výrobok je v súlade s nasledujúcimi základnými požiadavkami a ostatnými príslušnými ustanoveniami:

2014/30/EU – Smernica o elektromagnetickej Kompatibilite

2011/65/EÚ – Smernica RoHS

2006/42/ES – Smernica o strojových zariadeniach

## Používanie podľa určenia

Filtračné čerpadlo slúži na čistenie a zachovanie kvality vody a smie sa pripojiť len na určené minibazény. Minibazén a filtračné čerpadlo boli vyvinuté pre súkromné používanie pri voľnočasových aktivitách.

## Bezpečnostné pokyny

• Tento výrobok môžu používať deti od 8 rokov a viac ako aj osoby so zníženými fyzickými, senzoryckými alebo mentálnymi schopnosťami alebo s nedostatkom skúseností a vedomostí, ak je nad nimi dohľad alebo boli inštruované o bezpečnom používaní výrobku a z toho vyplývajúcich nebezpečenstvách. Deti sa s výrobkom nesmú hrať. Čistenie a údržbu pri používaní nesmú robiť deti bez dohľadu.

- **VÝSTRAHA!** Používajte výhradne dodané čerpadlo 53011A výrobcu: Dong Guan Hua Tao Metal&Plastic Products Co., Ltd.
- **VÝSTRAHA!** Pred spustením čerpadla skontrolujte všetky svorky a príslušenstvo.
- **VÝSTRAHA!** Elektrický kábel neukladajte do zeme. Elektrický kábel ukladajte tak, aby ste ho nemohli poškodiť kosačkami, krovinozemi alebo inými prístrojmi.
- **VÝSTRAHA!** Filtračné čerpadlo nepoužívajte na odsávanie bazénu. Čerpadlo sa smie používať len pre bazén, ktorý sa postaví, nie na bazén, ktorý je zapustený do zeme.
- **VÝSTRAHA!** Nesmiete zameniť elektrický kábel a vstupný kábel. Pokiaľ je elektrický kábel alebo vstupný kábel poškodený, musí sa sieťový diel alebo čerpadlo zlikvidovať.
- **VÝSTRAHA!** Čerpadlo a adaptér sa nesmú nainštalovať na miestach, na ktorých by ich mohlo zaliť alebo na ktorých nie je k dispozícii vhodná zásuvka.
- **VÝSTRAHA!** Dbajte na to, aby vonkajšia zásuvka bola istená prúdovým chráničom (FI/RCD) s vypínacím prúdom maximálne 30 mA.
- **VÝSTRAHA!** Filtračné čerpadlo sa musí pred zapnutím zafixovať skrutkami na stabilnej podložke.
- **VÝSTRAHA!** Dávajte pozor na to, aby sa motor filtračného čerpadla neprehrial. Zabezpečte, aby bolo čerpadlo vždy naplnené vodou, teda aby nepracovalo naprázdno. Nesprávne použitie môže spôsobiť prehriatie a tým by mohlo viesť k poškodeniu v dôsledku prepálenia motora.

- **VÝSTRAHA!** Vzduch, ktorý ostal v systéme, spôsobí rýchlejší chod a vedie k poškodeniam. Vypnite filtračné čerpadlo a ľahko otočte odvzdušňovací ventil (7a), aby ste z hadice a filtračného čerpadla vypustili všetok vzduch.
- **VÝSTRAHA!** Čerpadlo sa musí napájať pomocou zariadenia prúdového chrániča, ktorého dimenzačné hodnoty 30 mA nesmú byť prekročené.
- **VÝSTRAHA!** Sieťová časť by sa mala nainštalovať najmenej 2 m od minibazéna. Elektrická zástrčka by sa mala nachádzať vo vzdialenosti 3,5 m od bazéna.
- **VÝSTRAHA!** Čerpadlo by malo byť ukotvené pevne v zemi, aby sa zabránilo možnému prevráteniu. V špecializovanom obchode zistíte, aké skrutky alebo čapy sa majú použiť.

## Nebezpečenstvo rany el prúdom!

Chybná elektroinštalácia alebo príliš vysoké sieťové napätie môžu spôsobiť rany el. prúdom. Čerpadlo napojte len na dobre prístupnú zásuvku, aby ste ju v prípade poruchy mohli rýchlo odpojiť od elektrickej siete.

- Čerpadlo napojte len na riadne nainštalovanú zásuvku s ochranným kontaktom a len vtedy, keď sa sieťové napätie zásuvky zhoduje s údajmi na typovom štítku.
- Čerpadlo sa nesmie používať, keď sa vo vode nachádzajú osoby.
- Nepoužívajte čerpadlo, keď vykazuje viditeľné poškodenia alebo keď je pokazený sieťový kábel príp. zástrčka.
- Keď je sieťový kábel čerpadla poškodený, musí sa čerpadlo zlikvidovať.
- Teleso neotvárajte, ale opravu prenechajte odborníkom. K tomu sa obráťte na odbornú dielňu. Ak si opravu vykonáte sami, ak je prípojka neodborná alebo obsluha nesprávna, vylučujú sa nároky na záruku.
- Pri opravách sa smú použiť len diely, ktoré odpovedajú pôvodným údajom prístroja.
- V tomto čerpadle sa nachádzajú elektrické a mechanické diely, ktoré sú nevyhnutné na ochranu pred zdrojmi ohrozenia.
- Neponárajte čerpadlo ani sieťový kábel alebo elektrickú zástrčku do vody alebo iných tekutín.
- Elektrickej zástrčky sa nikdy nedotýkajte vlhkými rukami.
- Nikdy neťahajte elektrickú zástrčku zo zásuvky za sieťový kábel, ale vždy chyťte zástrčku.
- Nikdy nepoužívajte sieťový kábel ako držiak.
- Chráňte čerpadlo, zástrčku a sieťový kábel pred otvoreným ohňom a horúcimi plochami.
- Uložte sieťový kábel tak, aby nebol príčinou zakopnutia.

## Napojenie filtračného čerpadla

1. Minibazén celkom nainštalujte a naplňte ho vodou.
  2. Všetky diely filtračného čerpadla (2) a hadice (3) vyberte z obalu.
  3. Filtračné čerpadlo nainštalujte tak, aby bolo 20 cm až 1 m pod hladinou vody v minibazéne.
- Upozornenie:** Filtračné čerpadlo sa musí pripevniť na rovnom a stabilnom podklade. V tele filtračného čerpadla sa nachádzajú otvory pre vhodný montážny materiál (netvorí obsah balenia).
4. Vložte kartušu filtračného čerpadla (2e) do telesa filtra (2) (obr. D). Dbajte na to, aby sa kartuša filtračného čerpadla úplne nachádzala v telese filtra.
  5. Vložte gumové tesnenie na teleso filtra (2f) na teleso filtra (obr. D).
  6. Kryt na teleso filtra (2d) nasadte na teleso filtra (obr. D).
  7. Kryt na teleso filtra utiahnite v smere hodinových ručičiek.
  8. Napojte prvú hadicu filtračného čerpadla (3) na prívod (2h) filtračného čerpadla pomocou príchytky (5) a skrutky ku príchytke (6) (obr. C).
  9. Napojte druhý koniec hadice na spodnú hadicovú prípojku (1d) minibazénu (obr. C).
  10. Pomaly otočte odvzdušňovací ventil (2a) o jednu až dve otočky proti smeru hodinových ručičiek.
  11. Napojte druhú hadicu na hornú hadicovú prípojku (1d) minibazénu a na vývod (2i) z filtračného čerpadla.

## Uvedenie filtračného čerpadla do prevádzky

1. Dbajte na to, aby bol minibazén úplne napustený vodou a aby bolo filtračné čerpadlo (2) nainštalované na vhodnom mieste.
2. Odstráňte zátku z umelej hmoty (9) z ventilu filtračného čerpadla (1d) na vnútornej strane minibazénu (obr. C). Tu vložte perforované sitká (4).
3. Keď tečie voda do filtračného čerpadla, môže uzavretý vzduch unikáť cez odvzdušňovací ventil (2a).
4. Nakoniec pomaly zatvorte odvzdušňovací ventil otáčaním v smere hodinových ručičiek.
5. Napojte sieťový kábel (2g) do vhodnej zásuvky a nechajte filtračné čerpadlo bežať, kým nie je voda dostatočne vyčistená.

## Oprava, údržba

Pred každou údržbou odpojte zdroj prúdu od filtračného čerpadla (2).

Filtračné čerpadlo neumiestnite do vysokej trávy, mohlo by to spôsobiť prehriatie.

Ak by ste na filtračnom čerpadle zistili akékoľvek poškodenia alebo poruchy, potom odovzdajte filtračné čerpadlo do odbornej dielne na opravu alebo vymeňte filtračné čerpadlo za nové. Na filtračnom čerpadle sami nerobte žiadne opravy.

Na čistenie filtračného čerpadla nepoužívajte rozpúšťadlá.

1. Sieťový kábel (2g) odpojte úplne od zdroja prúdu.
2. Uvoľnite kryt na teleso filtra (2d) a držadlo krytu na teleso filtra (2c) otáčaním proti smeru hodinových ručičiek.
3. Vyčistite kartušu filtračného čerpadla (2e), v prípade potreby ju vymeňte za novú.
4. Skontrolujte vnútro telesa filtra (2k). Ak sa v ňom nachádzajú špina alebo usadeniny, vypláchnite ho čistou vodou.
5. Všetky diely znovu zložte a sieťový kábel znovu zasuňte.

## Riešenie problémov

1. Filtračné čerpadlo nepracuje.
  - Skontrolujte, či nie sú prepálené alebo uvoľnené poistky, skontrolujte, či nie sú uvoľnené elektrické káble.
  - Skontrolujte motor. Keď je motor prehriaty alebo preťažený, vypnite prístroj. Motor nechajte vychladnúť.
  - Obráťte sa na odborníka.
2. Motor beží, ale nečerpá žiadnu vodu alebo len málo vody.
  - Skontrolujte, či sa vo vtokovej alebo výtokovej hadici v stene bazéna nenachádzajú nejaké prekážky.
  - Utiahnite svorky na hadici, skontrolujte, či nie je hadica poškodená a skontrolujte stav vody v bazéne.
  - Kartušu filtračného čerpadla čistite častejšie. K tomu používajte záhradnú hadicu.
  - Vymeňte kartušu filtračného čerpadla.
  - Obráťte sa na odborníka.
3. Filtračné čerpadlo už neťahá vodu.
  - Dbajte na to, aby bol stav vody v bazéne pri vypnutom čerpadle najmenej 5 cm nad odsávacím otvorom.
  - Presvedčte sa, či je odsávací hadica v bezchybnom stave.
  - Skontrolujte kartušu filtračného čerpadla, či nie je znečistená a v prípade potreby ju vymeňte. K tomu používajte záhradnú hadicu.
  - Obráťte sa na odborníka.

4. Filtračné čerpadlo nečistí vodu.

- Správne nastavte obsah chlóru a pH-hodnotu.
- Vymeňte kartušu filtračného čerpadla alebo ju vyčistite. K tomu používajte záhradnú hadicu.
- Skontrolujte kartušu filtračného čerpadla, či nie je poškodená a v prípade potreby ju vymeňte.
- Čerpadlo nechajte pracovať dlhšie.
- Odstráňte nečistoty zo sít steny bazéna.
- Obráťte sa na odborníka.

## Pokyny k likvidácii



Vedľa uvedený symbol znázorňuje, že tento prístroj podlieha smernici 2012/19/EÚ. Táto smernica

oznamuje, že tento výrobok nesmiete na konci jeho doby používania likvidovať spolu s bežným domácim odpadom, ale ho musíte odovzdať v špeciálne zriadených zberných dvoroch, recyklačných centrách alebo likvidačných prevádzkach.

Chráňte životné prostredie a likvidujte odborne.

Batérie/akumulátory sa nesmú likvidovať spolu s domovým odpadom. Môžu obsahovať toxické ťažké kovy a podliehajú spracovaniu špeciálneho odpadu. Chemické symboly ťažkých kovov sú nasledovné: Cd = kadmium, Hg = ortuť, Pb = olovo. Použité alebo poškodené batérie/dobíjateľné batérie preto likvidujte na obecnom zbernom mieste v súlade s nariadením EÚ 2023/1542.



Ďalšie informácie o možnostiach likvidácie zastaraného prístroja dostanete na svojej obecnej alebo mestskej správe. Prístroj a obal zlikvidujte ekologicky. Obalový materiál (ako napr. fóliové vrecká) uschovajte mimo dosahu detí.



Pri triedení odpadu dodržiavajte označenie obalových materiálov, ktoré sú označené skratkami (a) a číslami (b) s nasledujúcim významom: 1 – 7: plasty / 20 – 22: papier a lepenka / 80 – 98: kompozitné látky. Výrobok a obalové materiály sú recyklovateľné, likvidujte tieto oddelene pre lepšie spracovanie odpadu.

# Originál vyhlásenia o zhode



DELTA-SPORT HANDELSKONTOR GMBH | Wragelkamp 6 | 22397 Hamburg | Germany

DELTA-SPORT HANDELSKONTOR GMBH  
Wragelkamp 6  
22397 Hamburg  
Germany  
+49 (0) 40 527 310 0  
info@delta-sport.com  
www.delta-sport.com

## Originál vyhlásenia o zhode

My, firma  
Delta-Sport Handelskontor GmbH

vyhlasujeme, že toto vyhlásenie o zhode je vystavené na výhradnú zodpovednosť výrobcu.

**IAN:** 507666  
**Model č.** 53011A  
**Výrobok/výrobky:** Filtrvacie čerpadlo

Hore uvedený výrobok spĺňa požiadavky dole uvedených smerníc a noriem:

Smernica / požiadavka	Harmonizované normy
Smernica o elektromagnetickej kompatibilite 2014/30/EÚ	EN IEC 55014-1:2021; EN IEC 55014-2:2021; EN IEC 61000-3-2:2019+A1:2021+A2:2024; EN 61000-3-3:2013+A1:2019+A2:2021
Smernica o obmedzení používania určitých nebezpečných látok v elektrických a elektronických zariadeniach 2011/65/EÚ	EN 62321-1:2013
Smernica o o strojových zariadeniach 2006/42/ES	EN IEC 60335-2-41:2021+A11:2021; EN 60335-1:2012+A11:2014+A13:2017+A1:2019+A14:2019+A2:2019 +A15:2021+A16:2023; EN 62233:2008

Hore uvedený výrobok sa zhoduje so smernicou 2011/65/EÚ Európskeho parlamentu a Rady z 8. júna 2011 o obmedzení používania určitých nebezpečných látok v elektrických a elektronických prístrojoch. Výhradnú zodpovednosť za toto vyhlásenie o zhode nesie výrobca.



Hamburg, 11. augusta 2025  
Miesto, dátum

Benjamin Struve (Director Global  
Quality Management)  
Meno, funkcia

Geschäftsführung  
Stefan Schröder  
Philip Kahl  
Sebastian Richter

Handelsregister Hamburg  
HRB 96603  
VAT-No.: DE134895841  
St-Nr.: 50/714/00311

Bankverbindung  
DZ Bank AG  
Nord LB

Konto | Account  
USD 03 00 14 34 50  
EUR 00 00 14 34 50  
USD 18 00 02 61 18  
EUR 15 17 98 30 3

IBAN  
DE66 2006 0000 0300 1434 50  
DE31 2006 0000 0000 1434 50  
DE36 2505 0000 1800 0261 18  
DE27 2505 0000 0151 7983 03

SWIFT | BIC  
GENO DE FF 200  
NOLA DE 2H XXX

¡Enhorabuena!

Con esta compra se acaba de decidir por un artículo de gran calidad. Familiarícese con el artículo antes del primer uso.

 **Para ello, lea las siguientes instrucciones de uso con detenimiento.**

Emplee el artículo únicamente de la forma descrita y para los usos indicados. Guarde bien estas instrucciones de uso. Si entrega el artículo a terceras personas, entrégueles también todos los documentos. Antes de montar y utilizar la minipiscina debe leerse, entenderse y seguirse escrupulosamente toda la información incluida en esas instrucciones. Estas advertencias, instrucciones y normas de seguridad abarcan algunos riesgos generales de las actividades de ocio en el agua, sin embargo no es posible tratar todos los riesgos y peligros posibles. En todas las actividades en el agua es necesario que prevalezcan la precaución, el sentido común y una buena capacidad de juicio. Estos datos deben guardarse para su uso futuro. Deben seguirse las indicaciones del fabricante, siempre y cuando no se establezca lo contrario en otras reglas y/o las indicaciones del fabricante no incumplan normativas vigentes.

## Contenido de suministro (fig. A)

- 1 x minipiscina (1)
- 1 x bomba de filtración (2)
- 2 x tubo flexible para bomba de filtración (3)
- 2 x criba perforada (4)
- 4 x abrazadera (5)
- 4 x tornillo para abrazadera (6)
- 1 x adaptador de mangueras (7)
- 1 x kit de reparación y tubito de vaciado (8)
- 2 x tapón de plástico (9)
- 1 x instrucciones de uso

## Descripción de las piezas

- Minipiscina (1) (fig. A)
- Válvula de inflado (1a) (fig. B)
- Tapa de válvula para desagüe (1b) (fig. B)
- Válvula de descarga de 2 piezas incl. tapón (1c) (fig. B)
- Válvula de bomba de filtración (1d) (fig. C)

## Datos técnicos

### Piscina:

Medidas (llena de aire):  
300 x 76 cm (Ø x Al)  
Capacidad: 3.618 l

 Fecha de fabricación  
(mes/año): 12/2025

Número de personas necesarias para el montaje: 2 personas

Tiempo de montaje [min]: 30 min.

## Uso conforme al fin previsto

Este artículo ha sido diseñado como minipiscina que se coloca en el suelo y ha sido fabricado de forma que soporte la presión interna. El artículo no es apto para empotrarlo (tampoco parcialmente) en el suelo.

## Símbolos empleados



Atención! Nunca deje a su hijo sin supervisión-peligro de ahogamiento.



Atención! No saltar.  
¡Peligro de lesiones!



Atención!  
Emplear dispositivo de flotación individual.



Atención! No colocar inclinada.



Leer atentamente y guardar para su consulta futura.

## Indicaciones de seguridad

El uso de un kit de construcción de minipiscina requiere que este cumpla las disposiciones de seguridad descritas en las instrucciones de funcionamiento y mantenimiento. Para prevenir ahogamientos y lesiones graves, se debe prestar especial atención a proteger el acceso a la minipiscina, ya que los niños menores de 5 años podrían acceder a ella de forma inesperada. Durante el baño los niños deberán permanecer bajo la vigilancia permanente de una persona adulta.

### ⚠ ¡Peligro de muerte!

- No deje a los niños en ningún momento sin vigilancia con el material de embalaje. ¡Existe peligro de asfixia!

### ⚠ ¡Seguridad para las personas que no saben nadar!

- Una persona adulta competente debe vigilar de forma permanente, activa y atenta a las personas que no sepan nadar bien o no sepan nadar (se recuerda que el mayor riesgo de muerte por ahogamiento se da entre niños menores de cinco años).
- Se designará a una persona adulta competente que vigile la piscina mientras se usa.
- Las personas que no sepan nadar bien o no sepan nadar deberían usar equipo de protección individual si entran en la minipiscina.
- Si la minipiscina no se está empleando o no se está vigilando, deberán retirarse todos los juguetes de la minipiscina y sus alrededores para evitar que los niños se sientan atraídos por ella.

- Si la minipiscina no se está empleando o no se está vigilando, deberán retirarse del entorno de la minipiscina todos los juguetes y los objetos (p. ej., sillas, juguetes de gran tamaño, etc.) que pudieran facilitar a los niños el acceso a la misma.

### ⚠ Dispositivos de seguridad

- Se recomienda colocar un bloqueo (y asegurar todas las puertas y ventanas, en caso necesario) para impedir el acceso no autorizado a la minipiscina.
- El equipo de protección personal, los bloqueos, las cubiertas para piscinas, las alarmas y otros dispositivos de seguridad similares son instrumentos útiles, pero no sustituyen una supervisión permanente y competente por parte de una persona adulta.

### ⚠ Equipo de seguridad

- Se recomienda tener un equipo de salvamento (p. ej., un salvavidas) cerca de la piscina.
- Se tendrán cerca de la minipiscina un teléfono que funcione y una lista de números de emergencia.

### ⚠ Uso seguro de la minipiscina

- Se animará a todos los usuarios, y especialmente a los niños, a que aprendan a nadar.
- Aprender medidas de primeros auxilios (reanimación cardiopulmonar) y refrescar estos conocimientos con regularidad. Estos pueden salvar vidas en caso de emergencia.
- Indicar a todos los usuarios de la piscina, incluidos los niños, qué se debe hacer en caso de emergencia.
- No saltar a aguas poco profundas bajo ningún concepto. Esto podría provocar lesiones graves e, incluso, la muerte.
- No usar la minipiscina si se está bajo la influencia del alcohol o medicamentos que puedan mermar la capacidad para realizar un uso seguro de la piscina.
- Si se emplean cubiertas para piscinas, retirarlas completamente de la superficie del agua antes de entrar en la minipiscina.
- Tratando el agua y manteniéndola siempre en perfecto estado higiénico se protege a los usuarios de la minipiscina de las enfermedades transmitidas por el agua. Para ello se consultarán las indicaciones para el tratamiento del agua recogidas en las instrucciones de uso.
- Mantener los productos químicos (p. ej., productos para el tratamiento del agua, limpieza o desinfección) fuera del alcance de los niños.
- El uso y la instalación de dispositivos eléctricos en el entorno de la minipiscina deben cumplir las normativas nacionales.

### ¡Peligro de lesiones!

- Tenga en cuenta los datos que aparecen en la placa de características.
- No lleve objetos afilados ni puntiagudos consigo.
- Proteja el artículo del contacto con ácidos y líquidos sospechosos. De lo contrario estos podrían provocar daños irreparables.
- ¡Proteja el artículo del calor y el fuego!
- ¡Cuidado con los cigarrillos encendidos!
- No realice modificaciones técnicas al artículo. Las modificaciones de cualquier tipo ponen en peligro el uso y conllevan la anulación de la garantía.
- Nunca utilice el artículo bajo la influencia del alcohol, drogas o medicamentos.
- No transporte el artículo bajo ninguna circunstancia inflado sobre vehículos.
- No use el artículo si tiene una fuga y pierde aire.

### ¡Prevención de daños materiales!

- Evitar el contacto con objetos puntiagudos o peligrosos, productos químicos o líquidos corrosivos. Si aun así se diera esta circunstancia, compruebe cuidadosamente si la piscina presenta daños.
- Atención! Evite el uso de protectores solares o productos de cuidado de la piel que contengan alcohol. Los protectores solares y los productos de cuidado de la piel que contengan alcohol podrían desprender el revestimiento de color de los artículos inflables de PVC. Esto podría manchar el cuerpo, la ropa u otros objetos que se encuentren en contacto con él.
- Mantenga el artículo alejado del fuego y los objetos calientes (como, p. ej., cigarrillos encendidos).
- todos los artículos inflables son sensibles al frío. ¡Por este motivo, el artículo no debe desplegarse ni inflarse a temperaturas inferiores a 15 °C!
- Bombe la cámara de aire del artículo hasta alcanzar una presión de servicio máxima de 0,4 bar (5,8 psi).
- Si la presión de aire aumentara a pleno sol, esta deberá compensarse dejando salir aire correspondientemente. Abra la válvula y deje salir un poco de aire si la presión es mayor de 0,4 bar (5,8 psi).
- Tenga cuidado de que el artículo, especialmente si está inflado, no entre en contacto con piedras, grava u objetos puntiagudos, y que no frote ni roce con nada, ya que de lo contrario podría sufrir daños.
- Insertar únicamente un adaptador de bombeo adecuado en la válvula. De lo contrario, la válvula podría resultar dañada.
- No emplee un compresor para bombear el artículo.

- No llenar excesivamente, ya que de lo contrario existe el peligro de que las costuras soldadas se desgarren. Cerrar bien la válvula después de llenarla.
- El empleo de dispositivos auxiliares, cuyo uso no esté autorizado para minipiscinas (p. ej., escaleras, cubiertas, bombas, etc.), puede dar lugar a riesgos de lesiones o daños materiales.
- Compruebe si el artículo presenta daños o signos de desgaste antes de cada uso. ¡El artículo solo debe ser usado si se encuentra en perfecto estado!

### Selección del lugar de colocación

**ADVERTENCIA!** ¡Las minipiscinas colocadas sobre superficies desniveladas tienden a presentar fugas, deformaciones o derrumbarse, así como daños materiales o lesiones graves en las personas que se encuentren dentro o en los alrededores de la minipiscina!

**ADVERTENCIA!** ¡Peligro de lesiones físicas! No emplee arena durante la instalación. Si fuera necesario emplear un "medio de nivelación", es probable que el lugar de colocación elegido no sea adecuado.

 **¡ATENCIÓN!** Coloque la minipiscina en un lugar en el que sea posible realizar una vigilancia constante para prevenir el riesgo de que se ahoguen niños pequeños.

 **¡ATENCIÓN!** Elija cuidadosamente el lugar de colocación, ya que el césped y las plantas que crezcan debajo del artículo morirán.

Tenga cuidado también de no colocar el artículo en superficies en las que crezcan con frecuencia con fuerza plantas y malas hierbas, ya que ambas podrían taladrar el artículo.

 **¡ATENCIÓN!** La minipiscina debe ser accesible para una conexión de corriente de red de 230-240 voltios protegida por un interruptor diferencial (FI). El artículo debe colocarse a una distancia mínima de 2 m respecto a la fuente de corriente, pero esta distancia no debe superar la longitud del cable de la bomba de filtración. No está permitido usar alargadores para prolongar el área de conexión bajo ninguna circunstancia.

Siga las instrucciones siguientes antes de colocar el artículo:

1. Seleccione una superficie adecuada que esté extremadamente nivelada y sea firme y plana (sin elevaciones ni montículos). En ningún punto del lugar de colocación debe haber una inclinación mayor de 3°.
2. Asegúrese de que en el lugar no haya ramas, piedras, objetos afilados u otros elementos extraños que pudieran dañar el artículo.

3. Elija un lugar en el que el artículo no se encuentre debajo de líneas de tensión o árboles. Tenga cuidado, además, de que en el subsuelo del lugar de colocación no haya tuberías, líneas de alimentación o cables.
4. En la medida de lo posible, elija un lugar de colocación para el artículo directamente en el sol. De este modo se calentará el agua del artículo.

### Montaje de la minipiscina

#### Monte el artículo entre dos personas adultas como mínimo.

Para el montaje propiamente dicho, sin contar la preparación del lugar de colocación y el llenado de la piscina, necesitará aprox. 30 minutos. Póngase en contacto con la línea de atención al cliente en caso de preguntas o de necesitar ayuda para la instalación. Realice todos los pasos de montaje siempre en el orden indicado.

1. Elija una superficie lisa y limpia con espacio suficiente para desembalar el artículo. Asegúrese de que estén todas las piezas y que se encuentren en perfecto estado.
2. A partir del segundo montaje, se debe comprobar si el artículo presenta daños, agujeros o grietas y estos deberán ser impermeabilizados de la forma descrita más adelante.
3. Recomendamos no llenar la minipiscina con aguas subterráneas o de pozos: estas suelen, por lo general, contener sustancias orgánicas contaminadas con nitratos y fosfatos. Es aconsejable llenar la minipiscina con agua de la red pública de suministro de agua potable.

#### Inflado de la minipiscina

##### ¡ATENCIÓN!

- Evite llenar la cámara de aire excesivamente, ya que, de lo contrario, existe peligro de que las costuras soldadas se expandan excesivamente o, incluso, se desgarren.
- La presión de servicio puede aumentar en el sol. Compense la presión de servicio dejando salir aire de la minipiscina.
- Para inflar la minipiscina, use bombas de émbolo de carrera doble o bombas de pie de venta en comercios con las piezas adicionales necesarias y manómetro.
- No emplee ni compresores ni botellas de aire comprimido para llenar la minipiscina. Esto podría provocar desperfectos.
- No bombee la piscina cerca de objetos afilados o puntiagudos y tampoco sobre superficies ásperas o con guijarros.
- La cámara de aire debe llenarse siempre completamente.

## ¡IMPORTANTE!

- Abra la válvula únicamente para llenar y purgar aire. De lo contrario, podría introducirse suciedad.
- El área alrededor de la válvula debe estar siempre seca y limpia.
- Tenga cuidado de que no se introduzcan en la válvula arena u otras impurezas.

### ¡Importante!

#### • La presión de servicio óptima de la cámara de aire es de 0,4 bar (5,8 psi).

1. Abra el cierre de la válvula (1a) (fig. B).
2. Bombee la cámara de aire hasta que el artículo se haya llenado lo suficiente. Tenga cuidado de que la cámara de aire se encuentre colocada centrada sobre la minipiscina.

**Nota:** La cámara de aire debe estar firme pero de forma que se pueda presionar con el pulgar ligeramente. No infle la cámara de aire demasiado, esta podría reventar o las costuras podrían resultar dañadas.

3. Vuelva a cerrar el cierre de la válvula.

## Llenado del artículo con agua

**ADVERTENCIA!** Si en un lado se acumularan más de 2,5 - 5 cm de agua, antes de que el centro se haya llenado, significa que la minipiscina no está bien nivelada, por lo que su posición debe corregirse. Para ello extraiga el tapón (1c) y deje salir el agua completamente. Coloque la minipiscina en otro lugar nivelado.

1. Cierre el tapón (1c), gire la tapa de la válvula (1b) para desagüe (1d) (fig. B) y cierre las válvulas de la bomba de filtración (1d) con los taponeros de plástico (9) por la parte interior de la minipiscina (fig. C). Llene el artículo lentamente con agua. No deje el artículo sin vigilancia mientras se llena.

**Nota:** La cantidad de agua endereza la minipiscina automáticamente.

2. Alise el fondo si hubiera 2,5 cm de agua distribuidos de forma uniforme por el fondo de la minipiscina. Tire de la pared exterior por el borde superior alrededor del fondo de la piscina hacia fuera.

### Influencia de la calidad del agua

Para mantener la capacidad de rendimiento del revestimiento y por motivos estéticos, deberán aplicarse los procedimientos de tratamiento correspondientes y/o las recomendaciones del fabricante de la piscina a su debido tiempo. Antes de emplear productos de limpieza, es imprescindible leer las instrucciones del producto y de uso del fabricante para comprobar la compatibilidad con la capa superior de la cubierta de poliéster. Estos productos y procedimientos deben cumplir con las recomendaciones aquí indicadas.

Aunque, por lo general, suele proceder de la red de agua potable pública, el agua para llenar puede proceder también de una perforación, un depósito o un pozo.

En este caso es necesario realizar un análisis del agua con regularidad, incluido un análisis fisicoquímico, para comprobar la posible existencia de metales (hierro, cobre, manganeso) que pudieran afectar negativamente la capa superior, ya que existe el riesgo de que se formen manchas de color debido a sulfuros metálicos. El análisis constituye la base para realizar los ajustes necesarios tanto para tener una buena calidad del agua para bañarse como garantizar la resistencia de la capa superior. Este análisis de la calidad del agua de llenado deberá ser evaluado y autorizado por el fabricante de la minipiscina.

Sin embargo, deben prevenirse las precipitaciones de tártaros y/o la formación de metales. Para ello se recomienda el uso de secuestrantes de piedra caliza (antical) y secuestrantes de iones metálicos.

**ADVERTENCIA!** Los secuestrantes de piedra caliza (antical) y los secuestrantes de iones metálicos contienen a menudo fósforo o compuesto fosforado que puede provocar o fomentar la proliferación de algas y/o puede influir en la medición (de cloro libre, potencial redox) con dispositivos online. Por este motivo, debería priorizarse durante la medición con sistemas online el uso de intercambiadores de iones y/o filtros de metal en la línea de agua de llenado (antes de añadir agua a la piscina).

El uso de productos y/o procesos de tratamiento debe ser validado por un especialista, ya que en determinadas combinaciones pueden provocar daños irreparables en la capa superior.

Durante la desinfección empleando productos a base de cloro estabilizado o sólo estabilizadores se debe aplicar la dosificación recomendada por el fabricante (que debería cumplir con lo expuesto EN 16713-3). La renovación del agua tras un filtro de limpieza debe permitir impedir que la concentración de ácido cianúrico sea superior a 75 mg/l. De lo contrario, es necesario purgar (como mínimo) un 30 % del volumen de la minipiscina para no dañar la capa superior.

Para guardar la minipiscina durante el invierno, se deben cumplir las instrucciones puestas a disposición por el fabricante. Poco antes de cubrir la minipiscina no se debe realizar una desinfección de choque, ya que durante las 8 horas posteriores a la desinfección existe el peligro de que se produzcan daños químicos en el revestimiento de la misma.

## Accesibilidad

### ¡ATENCIÓN!

Nunca deje a su hijo sin supervisión - peligro de ahogamiento.

Una persona adulta competente debe vigilar de forma permanente, activa y atenta a las personas que no sepan nadar bien o no sepan nadar (se recuerda que el mayor riesgo de muerte por ahogamiento se da entre niños menores de cinco años). Tenga preparado un teléfono u otro medio de comunicación cerca de la piscina para poder avisar a los servicios de emergencia en caso necesario.

Las medidas que se exponen a continuación deben ser tenidas en cuenta incluso si la piscina no está en uso:

- impedir, en la medida de lo posible, el acceso a la minipiscina (p. ej., bloqueando puertas, ventanas y vías de acceso a la piscina) y/o
- instalando un dispositivo de protección y/o
- vaciando la minipiscina.

## Desmontaje de la minipiscina

**ADVERTENCIA!** Cuando deje salir el agua, tenga cuidado de que no haya niños enfrente del flujo descendente o del desagüe. La corriente de agua podría arrastrar a los niños.

Para guardar el artículo al final de la temporada o si no se va a usar durante un periodo prolongado, proceda de la siguiente forma:

1. Desconecte la bomba de filtración (2) de la fuente de corriente.
2. Conecte un trozo de manguera al adaptador de manguera (7) (fig. A) y atorníllelo a la válvula de desagüe abierta (1d) (fig. B).
3. Coloque el otro extremo del trozo de manguera de forma que el agua pueda evacuarse de forma segura.

**Nota:** El adaptador de manguera (7) (fig. A) debe atornillarse a la válvula de desagüe (1d) (fig. B).

**Nota: Observe las normativas específicas recogidas en la ley local para la eliminación del agua de piscinas.**

4. Desconecte las mangueras de la bomba de filtrado (2) de la minipiscina.
5. Abra la válvula (1a) para dejar salir el aire. Si es necesario, emplee el tubo de vaciado (8) para que salga el aire rápidamente de la válvula.
6. Deje secar la minipiscina completamente; lo mejor es ponerla al sol.
7. Cierre todas las válvulas antes de plegar la minipiscina.

### Plegado de la minipiscina (fig. F)

1. Pliegue los lados sobresalientes hacia dentro para formar un rectángulo.
2. Pliegue cada mitad del rectángulo hacia dentro para crear un rectángulo de menor tamaño.

3. Pliegue los extremos hacia dentro.
4. Enrolle el artículo para formar un rectángulo pequeño.

## Cuidados, almacenamiento, reparación y mantenimiento

### Cuidados

#### ¡ATENCIÓN!

No use detergentes agresivos, cepillos con cerdas de metal ni objetos afilados o metálicos como cuchillos o similares. Emplee siempre detergentes suaves.

**ADVERTENCIA!** La finalidad de la bomba de filtración (2) suministrada es eliminar la suciedad y pequeñas partículas del agua. Sin embargo, para obtener agua limpia libre de algas y bacterias nocivas es necesario realizar un tratamiento químico sistemático del agua. Infórmese en un establecimiento especializado sobre las sustancias a emplear, como cloro, tratamientos de choque, alguicidas y otros productos químicos.

**ADVERTENCIA!** No añada productos químicos a la minipiscina bajo ningún concepto cuando haya personas dentro. ¡Estos pueden provocar irritaciones oculares y cutáneas! No añada bajo ningún concepto productos químicos o sustancias a la minipiscina si no está seguro de su uso correcto. Infórmese en un establecimiento especializado sobre los productos químicos a emplear, sus normativas y las instrucciones.

**ADVERTENCIA!** Se insta a los propietarios de minipiscinas a analizar el agua con regularidad para determinar el valor pH y la concentración de cloro en el agua y ajustarlos en caso necesario. Infórmese en un establecimiento especializado sobre kits de pruebas adecuados y sus instrucciones de uso.

**ADVERTENCIA!** El incumplimiento de estas normas de mantenimiento puede poner en serio peligro la salud de los bañistas, especialmente la de los niños.

Mientras la minipiscina se esté usando, el sistema de filtración debería estar en funcionamiento todos los días el tiempo necesario para que toda la cantidad de agua se renueve completamente al menos una vez (aprox. 4 - 5 horas). Para garantizar una limpieza e higiene adecuadas del agua de la minipiscina durante la temporada completa, aténgase a las indicaciones siguientes:

1. Es necesario un uso correcto y continuo de productos químicos básicos para piscinas para mantener un valor pH adecuado del agua de la minipiscina. Además, el uso de estos productos químicos impide la proliferación de bacterias nocivas y algas en el agua y ayuda a la bomba de filtración a mantener el agua limpia. Los siguientes productos químicos son aptos para la minipiscina:

- Cloro en forma de pastillas, granulado o líquido: desinfecta el agua de la minipiscina e impide la proliferación de algas.
- Productos químicos que regulan el valor pH: sirven para corregir el valor pH y aumentan o reducen la acidez del agua.
- Alguicidas: se emplean para eliminar algas.
- "Tratamiento de choque" (supercloración): elimina determinadas combinaciones orgánicas y de otro tipo que afectan negativamente la transparencia del agua. Infórmese en un establecimiento especializado sobre el uso de productos químicos adecuados. Indique la capacidad de su minipiscina y entréguele una muestra de agua, en el caso de que la soliciten. Allí podrán asesorarle de la mejor forma posible sobre productos químicos adecuados, las cantidades necesarias y el uso eficaz de los mismos.

2. El cloro no debe entrar nunca en contacto directo con el revestimiento de la minipiscina, este debe diluirse primero completamente. El cloro en pastillas o granulado deberá disolverse primero en un cubo con agua antes de introducirlo en el agua de la minipiscina. El cloro líquido debe añadirse lenta y uniformemente al agua de la minipiscina por zonas diferentes.

**¡Peligro!** No vierta nunca agua en los productos químicos, añada los productos químicos al agua. No mezcle bajo ningún concepto productos químicos diferentes, añádalos por separado al agua, de modo que el primer producto químico se haya disuelto y distribuido por completo antes de añadir el segundo.

3. Limpie la minipiscina varias veces a la semana a altas temperaturas para limitar la formación de algas manualmente. Infórmese en un establecimiento especializado sobre la forma de usar los utensilios de limpieza empleados, como aspirador, recogehojas, cepillos, etc.
4. Infórmese en un establecimiento especializado sobre la compra de un kit de prueba para analizar el valor pH.

**Nota:** Una concentración excesiva y valores pH bajos (ácidos) pueden provocar daños en el revestimiento de la minipiscina y hacen necesario adoptar medidas de inmediato para remediarlos, si el resultado de la prueba demuestra la existencia de uno de los dos.

5. Compruebe el cartucho para bomba de filtración cada dos semanas (o con mayor frecuencia si la minipiscina se emplea a menudo). Límpielo o sustitúyalo si es necesario, por ejemplo, si ya no está blanco. Al principio puede rociarlo con una manguera de agua. Si ya no se blanquea, deberá sustituirlo. Controlarlo con regularidad mantiene la eficacia del filtro para bomba.

6. Tenga cuidado de que la minipiscina no pueda llenarse hasta arriba a causa de la lluvia u otras precipitaciones si hay agua dentro de ella. De lo contrario, la minipiscina podría sufrir desperfectos. Reduzca el nivel de agua de inmediato.

### Almacenamiento

#### ¡ATENCIÓN!

Existe el peligro de que se forme moho si el artículo no se almacena correctamente.

Si vive en una zona climática en la que la minipiscina no se utiliza durante todo el año, se recomienda encarecidamente vaciarla por completo, limpiarla a fondo, dejarla secar y guardarla en un lugar protegido fuera de la temporada.

- Guarde el artículo en un lugar limpio, bien ventilado y seco, sin exposición directa a la luz solar en el que no esté expuesto a grandes oscilaciones de temperatura.
- Guarde el artículo fuera del alcance de los niños en un lugar bien cerrado.
- No coloque objetos pesados o afilados sobre el artículo.
- Compruebe si el artículo presenta signos de desgaste o envejecimiento si ha estado guardado mucho tiempo.

### Reparación

#### ¡ATENCIÓN!

Compruebe si la minipiscina presenta pérdida de presión, agujeros o grietas antes de cada uso.

Si la minipiscina pierde aire, puede deberse a que haya fugas en una válvula, una válvula esté defectuosa o la minipiscina presente fugas.

En el caso de daños mayores, no deberá realizar las reparaciones usted mismo bajo ningún concepto.

Los daños pequeños podrá repararlos usted mismo con el kit de reparación adjunto (8).

#### **¡Importante!**

¡Esperar 20 minutos antes de llenar el artículo después de la reparación! No use el parche en fugas u orificios situados en la costura.

1. Limpie el área alrededor de la fuga cuidadosamente. El área debe estar seca y libre de grasa.
2. Corte un trozo de material de reparación de un tamaño suficiente para que los bordes sobresalgan aprox. 1,3 cm alrededor del área dañada.
3. Separe el parche del papel, colóquelo sobre el área dañada y péguelo presionándolo con firmeza.

#### **Fugas**

Repare las fugas de la minipiscina (1) empleando únicamente pegamento adecuado. ¡Las reparaciones con un pegamento incorrecto podrían provocar más daños!

### Los pegamentos adecuados pueden adquirirse en un establecimiento especializado.

**Nota:** Las fugas pequeñas (menores de 2 mm) pueden repararse también usando sólo pegamento, aplicándolo directamente sobre ellas. En caso de fugas mayores de 2 mm proceda de la siguiente forma:

1. Deje salir todo el aire de la piscina (1).
2. Limpie bien el lugar que desee reparar.
3. Seque el lugar que ha limpiado.
4. Coja uno de los parches y corte un trozo de tamaño adecuado que cubra el área dañada y sobresalga aprox. 1,5 cm por todos los lados.
5. Presione el parche firmemente con un objeto suave sobre el lugar con la fuga. Tenga cuidado de trabajar sobre una superficie lisa sin arrugas o pliegues. Elimine las posibles burbujas de aire pasando un objeto redondeado suavemente desde dentro hacia fuera.
6. Deje secar el parche como mínimo 12 horas después de la reparación.

**Importante: Antes de llenar la minipiscina de agua después de repararla, compruebe que el lugar reparado esté estanco. En el caso de daños muy grandes, no deberá realizar las reparaciones usted mismo bajo ningún concepto. Lleve la minipiscina a un taller especializado para que la reparen.**

### Mantenimiento

El propietario de la minipiscina es el principal responsable del mantenimiento de esta y sus accesorios.

Se debe evitar lo siguiente:

- Una dosificación excesiva de productos para el tratamiento del agua diferentes a los indicados en la EN 16713-3 así como el contacto directo con la capa superior (ya que esto puede provocar una decoloración irreversible);
- Los golpes mecánicos (provocados por la caída de objetos romos como, p. ej., soportes de sombrillas, sillas de jardín, equipos de buceo, etc.) pueden provocar huellas o arañazos profundos en la capa superior;
- El roce fuera de lo común entre dos superficies;
- El contacto prolongado de objetos metálicos oxidables o materiales orgánicos con la capa superior.

La línea de agua es especialmente propensa a los depósitos como, p. ej., cal, metales y otros productos grasientos (cremas solares) que podrían acumularse en la capa superior. Para evitar que estos depósitos se introduzcan en el interior de la capa superior, lo que haría imposible su limpieza, se recomienda someter la línea de agua a mantenimiento periódico.

El mantenimiento periódico y cuidadoso debería realizarse con productos adecuados que no produzcan rozaduras y sean compatibles con la capa superior. Está prohibido emplear productos de limpieza no destinados para piscinas (productos de limpieza del hogar) y/o detergentes agresivos.

### Indicaciones para la eliminación



Elimine el artículo y los materiales de embalaje conforme a la correspondiente normativa local vigente. Guarde el material de embalaje (como, p. ej., las bolsas de plástico) fuera del alcance de los niños. En su administración local o municipal podrá obtener más información sobre la eliminación del artículo usado. Elimine el artículo y el embalaje de forma respetuosa con el medio ambiente.



El código de reciclaje se emplea para señalar los diferentes materiales para su retorno al ciclo de reciclaje. El código se compone de un símbolo de reciclaje para el ciclo de aprovechamiento y un número que señala el material.

### Indicaciones relativas a la garantía y la gestión de servicios

El artículo ha sido fabricado con gran esmero y sometido a controles constantes. Para el mismo, DELTA-SPORT HANDELSKONTOR GmbH ofrece a los clientes finales particulares una garantía de tres años a contar desde la fecha de compra (periodo de garantía) con arreglo a las condiciones que se exponen a continuación. La garantía tiene validez únicamente para fallos del material y fabricación.

La garantía no cubre las piezas sometidas a un desgaste normal y se consideren por ello piezas de desgaste (p. ej., pilas) así como tampoco a piezas frágiles como interruptores o piezas fabricadas en vidrio o cristal.

Se excluyen derechos derivados de esta garantía, si se ha realizado un uso incorrecto o abusivo del artículo o que no se encuentre dentro del marco del uso o ámbito de uso previstos o si no se ha observado lo recogido en el manual de instrucciones, a no ser que el cliente final demuestre que existen fallos del material o fabricación no derivados de una de las circunstancias expuestas anteriormente.

Las demandas derivadas de la garantía sólo podrán presentarse dentro del periodo de garantía exhibiendo el comprobante de compra original. Le rogamos, por ello, que conserve el comprobante de compra original. El periodo de garantía no se verá prolongado por ningún tipo de reparación realizada con motivo de la garantía, la garantía legal o como gesto de buena voluntad. Esto se aplica también a las piezas sustituidas o reparadas.

Por favor, dirija sus quejas primero a la línea telefónica del servicio de atención al cliente que se indica a continuación o póngase en contacto con nosotros por correo electrónico. Si el caso está cubierto por la garantía, a nuestra elección, repararemos o cambiaremos gratuitamente el artículo o le restituiremos el precio de compra del mismo. De la garantía no se derivan otros derechos. Esta garantía no limitará sus derechos legales, especialmente los derechos de garantía frente al vendedor correspondiente.

IAN: 507666\_2507

Servicio España  
Tel.: 900 984 989  
E-Mail: [deltasport@lidl.es](mailto:deltasport@lidl.es)

## Decoloración y sus causas posibles

A pesar del uso de materiales resistentes y tener en cuenta todas las precauciones mencionadas con anterioridad, pueden aparecer fenómenos fuera de lo común debido al envejecimiento. Es importante recordar que la capa superior se decolora paulatinamente debido al envejecimiento y la radiación UV.

Las causas que se exponen a continuación pueden acelerar la decoloración:

- Empleo de productos y procedimientos incorrectos de tratamiento del agua que no cumplan con las disposiciones y recomendaciones del fabricante;
- Influencia mecánica demasiado fuerte (piscina de mareas, capas de hielo en movimiento, limpiadores automáticos, cepillos, etc.);
- Temperatura elevada del agua;
- Influencia de los materiales y el proceso de fabricación.

A veces aparece una pequeña diferencia de color entre las zonas que están sumergidas en el agua y las áreas por encima del nivel del agua. Esto es normal.

## Manchas y sus causas posibles

Debido a la gran cantidad de influencias nombradas con anterioridad, es extremadamente difícil determinar la causa de las manchas. Las manchas que aparecen por encima de la línea del agua no suelen aparecer en la parte profunda de la capa superior.

En la tabla siguiente se muestran las causas posibles de las manchas, siempre y cuando se haga un uso normal de la minipiscina. Para determinar las causas posibles es útil aplicar las medidas descritas en la hoja de registro que hay a continuación. Si estas no dieran buenos resultados, podrían existir influencias del proceso de fabricación.

Tipo de mancha	Causa posible	Solución posible
Manchas blanquecinas en el fondo de la minipiscina	Tratamiento incorrecto del agua	Las manchas son irreversibles y no pueden subsanarse.
	Descomposición de sustancias orgánicas (humus, ramas, hojas) en contacto directo con la capa superior. La influencia es más clara si el contacto ha sido prolongado.	
Manchas blanquecinas en el fondo y las paredes de la minipiscina	Concentración excesiva de productos químicos	Las manchas son irreversibles y no pueden subsanarse.
Manchas blanquecinas en la línea de agua	Depósitos de cal	Los depósitos pueden evitarse empleando secuestrantes de cal y manteniendo el equilibrio del valor pH. La limpieza puede realizarse antes de la colocación empleando un producto adecuado, sin disolvente y no abrasivo, teniendo cuidado de no arañar la capa. Para limitar la aparición de este fenómeno, se debe controlar la dureza del agua con regularidad, p. ej., preinstalando un intercambiador de iones.
	Productos químicos y/o productos de limpieza no adecuados	Zonas decoloradas o lechosas no tratadas e irreversibles
	Presencia de algas	
	Descomposición de sustancias orgánicas (hojas, suciedad, vegetación)	Esto se puede prevenir sometiendo la minipiscina a un mantenimiento regular (limpieza).
	Empleo de sulfato de cobre en estado puro o mezclado y aplicación del proceso Cu/Ag	Irreversible. Estos productos no están autorizados para este tipo de minipiscina.
	Presencia no intencionada de piezas de metal oxidables (depósitos de metal, etc.)	
		Conexión a tierra <sup>a</sup> de la minipiscina: la conexión a tierra del agua en la minipiscina puede limitar la aparición de este fenómeno. La conexión a tierra debe realizarse con una barra de puesta a tierra diferente a la de seguridad de la casa. Esta conexión a tierra funcional tan solo permitirá desviar las corrientes de fuga para limitar la carga eléctrica del agua de la piscina.
	Migración de metal por la capa superior (en capa de gel a base de cobalto)	

Tipo de mancha	Causa posible	Solución posible
Manchas blanquecinas en la línea de agua	Presencia de iones metálicos (cobre, hierro, manganeso) en concentraciones excesivas y sulfuros metálicos oscuros no solubles	Para evitar concentraciones elevadas de iones metálicos que podrían contribuir a la formación de manchas permanentes en la capa superior de la minipiscina, se recomienda emplear secuestrantes de iones metálicos. <sup>b</sup>
	Cremas solares y productos cosméticos que flotan en la superficie del agua, combustión de hidrocarburos de fuegos de leña o carbón vegetal, gases de escape de automóviles, polución por emisiones de aviones u otro tipo de contaminación en el entorno directo o indirecto de la minipiscina.	
Manchas verdes	Como son de origen orgánico, estas manchas sólo aparecen si hay organismos vivos (algas, hongos, etc.) y pueden estar relacionadas con una clara alteración del equilibrio del tratamiento del agua.	Véase las instrucciones de servicio y las indicaciones del fabricante de la minipiscina, la instalación de filtración y los productos químicos.
Manchas de color rosa	Se suelen encontrar en las piezas de las juntas. Se producen por efecto de bacterias que crecen en componentes de estas piezas de plástico y pueden estar relacionadas con el tratamiento del agua. Si para la desinfección se emplea PHMB, existe el peligro de que se formen manchas de color rosa ante la existencia de cobre.	
Manchas amarillas	Presencia de polen y algas rojas, trabajos de agricultura, productos grasos (cremas solares y productos cosméticos), restos orgánicos (descomposición de plantas) y suciedad	
	Algunos compuestos de cal que se emplean en productos químicos (en forma de piedras), pastillas	
	En el caso de una minipiscina cuya agua haya sido tratada con bromo, la combinación de una dosis mayor de la recomendada por el fabricante y un valor pH inferior a 6,9 puede provocar manchas en la capa superior (de amarillas a marrones).	Estas manchas suelen ser irreversibles en la mayoría de los casos.
	Una desinfección de choque con un oxidante puede provocar la formación de gas que quemó la superficie de la minipiscina que no esté en contacto con el agua.	Es importante reaccionar en cuanto aparezcan las manchas. Se debe informar al fabricante de la piscina ya que las indicaciones sobre la forma de proceder dependerán del tipo de mancha.

<sup>a</sup> ADVERTENCIA: [La conexión a tierra de la piscina favorece la corrosión de las piezas metálicas. Si a la minipiscina no llega corriente eléctrica, no es necesario conectarla a tierra - véase DIN VDE 0100-702.]

<sup>b</sup> ADVERTENCIA: Los secuestrantes de iones metálicos contienen a menudo fósforo o compuesto fosforado que puede provocar o fomentar la proliferación de algas y/o puede influir en la medición (de cloro libre, potencial redox) con dispositivos online. Por este motivo, debería priorizarse durante la medición con sistemas online el uso de intercambiadores de iones y/o filtros de metal en la línea de agua de llenado (antes de añadir agua a la piscina).

## **BOMBA DE FILTRACIÓN**

---

**ES**

### **BOMBA DE FILTRACIÓN**

Manual de instrucciones original

## Descripción de las piezas

Bomba de filtración (2) (fig. D)

Válvula de descarga de aire (2a)

Anillo de obturación para válvula de descarga de aire (2b)

Soporte de tapa de caja de filtro (2c)

Tapa de caja de filtro (2d)

Cartucho para bomba de filtración (2e)

Junta de goma para caja de filtro (2f)

Cable de red (2g)

Entrada (2h)

Salida (2i)

Junta tórica (2j)

Caja de filtro (2k)

Tubo flexible para bomba de filtración (3) (fig. C)

Criba perforada (4) (fig. C)

Abrazadera (5) (fig. C)

Tornillo para abrazadera (6) (fig. C)

Tapón de plástico (9) (fig. C)

## Datos técnicos

Para esta minipiscina emplee únicamente esta bomba.

Modelo: 53011A, 12 V, 50 Hz, 25 W, máximo

IPX7

Caudal: 1.200 l/h

Fuente de alimentación de la bomba:

Stermay HT-53011A-1

IP65

Enchufe IP44

Primario: 230-240 V ~ 50 Hz

Secundario:

12 V ~, 3000 mA, 36 VA, 0,83 PF

 = clase de protección II

Fabricante: Dong Guan Hua Tao Metal&Plastic Products Co., Ltd.  
No.2 YanHe East Road, Xia Bian Avenue,  
Chang An Town, DongGuan City,  
GuangDong Province

Importador: DELTA-SPORT Handelskontor GmbH  
Wragekamp 6, 22397 Hamburgo  
Alemania

 Por la presente, Delta-Sport Handelskontor GmbH declara que este artículo cumple con los requisitos básicos siguientes y las demás disposiciones pertinentes:

2014/30/UE – Directiva CEM

2011/65/UE – Directiva RoHS

2006/42/CE – Directiva de máquinas

## Uso conforme al fin previsto

La bomba de filtración sirve para limpiar y mantener la calidad del agua y debe, por ello, conectarse únicamente a la minipiscina prevista para ello. La minipiscina y la bomba de filtración han sido desarrolladas para el uso privado durante el ocio.

## Indicaciones de seguridad

• Este artículo puede ser empleado por niños mayores de 8 años, así como por personas con las facultades físicas, sensoriales o mentales merma-  
das o falta de experiencia y conocimientos, si se encuentran bajo supervisión o han sido instruidos sobre el uso seguro del artículo y entienden los peligros derivados del mismo.

Los niños no deben jugar con el artículo. Los niños no deben realizar la limpieza ni el mantenimiento de usuario sin vigilancia.

- **ADVERTENCIA!** Use únicamente la bomba 53011A suministrada del fabricante: Dong Guan Hua Tao Metal&Plastic Products Co., Ltd.
- **ADVERTENCIA!** Compruebe todas las pinzas y los accesorios antes de arrancar la bomba.
- **ADVERTENCIA!** No entierre el cable eléctrico. Tienda el cable eléctrico de forma que no pueda resultar dañado por cortacéspedes, cortasetos u otros dispositivos.
- **ADVERTENCIA!** No emplee la bomba de filtración para aspirar la piscina. La bomba debe utilizarse únicamente para una piscina levantada, no para una piscina empotrada en el suelo.
- **ADVERTENCIA!** El cable eléctrico y el cable de entrada no pueden cambiarse. Si el cable eléctrico o el cable de entrada sufrieran daños, deberá eliminarse la fuente de alimentación o la bomba.
- **ADVERTENCIA!** La bomba y el adaptador no deben instalarse en lugares en los que pudieran anegarse o en los que no haya disponible una toma de corriente adecuada.
- **ADVERTENCIA!** Tenga cuidado de que la toma de corriente exterior esté asegurada con un interruptor diferencial (FI/RCD) con una corriente de desconexión máxima de 30 mA.
- **ADVERTENCIA!** La bomba de filtración debe fijarse a una superficie estable antes de conectarla con tornillos.

- **ADVERTENCIA!** Tenga cuidado de que el motor de la bomba de filtración no se sobrecaliente. Asegúrese de que la bomba esté siempre llena de agua, es decir, que no funcione en vacío. Un uso incorrecto puede provocar el sobrecalentamiento y, con ello, daños al quemarse el motor.
- **ADVERTENCIA!** El aire que permanece en el sistema hace que la bomba funcione más deprisa provocando desperfectos. Apague la bomba de filtración y abra ligeramente la válvula de descarga de aire (2a) girándola para dejar salir todo el aire del tubo flexible y la bomba de filtración.
- **ADVERTENCIA!** La bomba debe alimentarse mediante un dispositivo de protección de corriente diferencial-residual cuya corriente diferencial medida no sobrepase los 30 mA.
- **ADVERTENCIA!** La fuente de alimentación debe instalarse a una distancia mínima de 2 m de la minipiscina. El enchufe debería encontrarse a una distancia de 3,5 m de la piscina.
- **ADVERTENCIA!** La bomba debería anclarse firmemente en el suelo para evitar que se vuelque. Infórmese en un establecimiento especializado sobre los tornillos o pernos a emplear.

### ¡Peligro de descarga eléctrica!

Una instalación eléctrica errónea o una tensión de red demasiado elevada pueden provocar descargas eléctricas. Conecte la bomba siempre a una toma de corriente de fácil acceso para que pueda desconectarla rápidamente de la red eléctrica en caso de avería.

- Enchufe la bomba siempre a una toma de corriente con contacto de puesta a tierra correctamente instalada y únicamente si la tensión de red de la toma de corriente coincide con los datos de la placa de características.
- La bomba no debe emplearse si hay personas en el agua.
- No emplee la bomba si presenta daños visibles o si el cable de red o el enchufe están defectuosos.
- Si el cable de red de la bomba estuviera dañado, esta deberá eliminarse.
- No abra la caja, encargue la reparación a profesionales. Diríjase para ello a un taller especializado. Las reparaciones por cuenta propia, la conexión incorrecta o el manejo inadecuado anulan los derechos de responsabilidad y garantía.
- Durante los trabajos de reparación deben emplearse únicamente piezas que cumplan con los datos originales del aparato.
- En esta bomba hay piezas eléctricas y mecánicas imprescindibles para protegerla de las fuentes de peligro.
- No sumerja la bomba, el cable de red o el enchufe en agua ni en ningún otro líquido.

- No toque el enchufe bajo ningún concepto con las manos mojadas.
- No extraiga el enchufe nunca de la toma de corriente tirando del cable de red; agarre siempre el enchufe con las manos.
- No emplee nunca el cable de red como asa de transporte.
- Mantenga la bomba, el enchufe y el cable de red alejados del fuego y las superficies calientes.
- Tienda el cable de red de forma que no pueda tropezarse con él.

## Conexión de la bomba de filtración

1. Monte la minipiscina completamente y llénela de agua.
2. Extraiga todas las piezas de la bomba de filtración (2) y los tubos flexibles (3) del embalaje.
3. Coloque la bomba de filtración de forma que se encuentre entre 20 cm y 1 m por debajo del nivel del agua de la minipiscina.

**Nota:** La bomba de filtración debe fijarse a una base plana y estable. En el fondo de la bomba de filtración hay taladros para material de montaje adecuado (no incluido en el contenido de suministro).

4. Introduzca el cartucho para bomba de filtración (2e) en la caja de filtro (2) (fig. D). Tenga cuidado de que el cartucho para bomba de filtración se encuentre completamente en la caja de filtro.
5. Coloque la junta de goma para caja de filtro (2f) en la caja de filtro (fig. D).
6. Coloque la tapa de caja de filtro (2d) en la caja de filtro (fig. D).
7. Fije la tapa de caja de filtro girándola en sentido horario.
8. Conecte el primer tubo flexible de la bomba de filtración (3) en la entrada (2h) de la bomba de filtración con ayuda de la abrazadera (5) y el tornillo para abrazadera (6) (fig. C).
9. Una el otro extremo del tubo flexible con la conexión de tubo flexible inferior (1d) de la minipiscina (fig. C).
10. Introduzca la válvula de descarga de aire (2a) lentamente girándola hasta dos vueltas en sentido antihorario.
11. Conecte el segundo tubo flexible con la conexión del tubo flexible superior (1d) de la minipiscina y la salida (2i) de la bomba de filtración.

## Puesta en servicio de la bomba de filtración

1. Tenga cuidado de que la minipiscina (1) esté completamente llena de agua y de que la bomba de filtración (2) se haya colocado en un lugar adecuado.
2. Retire los tapones de plástico (9) de las válvulas de la bomba de filtración (1d) en la parte interior de la minipiscina (fig. C). Introduzca aquí los tamices perforados (4).

3. Cuando el agua fluye en la bomba de filtración, el aire retenido puede salir por la válvula de descarga de aire (2a).
4. A continuación, cierre la válvula de descarga de aire lentamente girándola en sentido horario.
5. Conecte el cable de la fuente de alimentación (2g) con una toma de corriente adecuada y deje funcionar la bomba de filtración hasta que el agua se haya limpiado suficientemente.

## Reparación y mantenimiento

Desconecte la bomba de filtración (2) de la fuente de alimentación antes de cada trabajo de mantenimiento. No ponga la bomba de filtración sobre césped alto ya que podría hacer que se sobrecalentara.

Si encontrara posibles defectos o desperfectos en la bomba de filtración, llévela a un taller especializado para su reparación o cámbiela por otra nueva. No repare la bomba de filtración por su cuenta.

No emplee disolventes para limpiar la bomba de filtración.

1. Desconecte el cable de red (2g) completamente de la fuente de alimentación.
2. Afloje la tapa de caja de filtro (2d) y su soporte (2c) girándolos en sentido antihorario.
3. Limpie el cartucho para bomba de filtración (2e) o cámbielo por uno nuevo en caso necesario.
4. Compruebe el interior de la caja de filtro (2k). Enjuáguela con agua limpia si en su interior hubiera suciedad o depósitos.
5. Vuelva a poner todas las piezas juntas de nuevo y enchufe el cable de red otra vez.

## Solución de problemas

1. La bomba de filtración no funciona.
  - Compruebe si los fusibles se han fundido o han saltado, compruebe si hay cables eléctricos sueltos.
  - Compruebe el motor. Si el motor se ha sobrecalentado o está sobrecargado, apague el aparato. Deje enfriar el motor.
  - Póngase en contacto con un especialista.
2. El motor está en funcionamiento, pero no se transporta agua o se transporta muy poca.
  - Compruebe si hay obstáculos en el tubo flexible de entrada o salida dentro de las paredes de la piscina.
  - Asegure las abrazaderas de los tubos flexibles, compruebe si el tubo flexible presenta daños y el nivel del agua de la piscina.
  - Limpie el cartucho para bomba de filtración con mayor frecuencia. Emplee para ello una manguera de riego.
  - Cambie el cartucho para bomba de filtración.

- Póngase en contacto con un especialista.
3. La bomba de filtración ha dejado de extraer agua.
    - Tenga cuidado de que el nivel del agua de la piscina con la bomba apagada se encuentre como mínimo 5 cm por encima de la abertura de aspiración.
    - Asegúrese de que el tubo flexible de aspiración esté en perfecto estado.
    - Compruebe si el cartucho para bomba de filtración está sucio y límpielo si es necesario. Emplee para ello una manguera de riego.
    - Póngase en contacto con un especialista.
  4. La bomba de filtración no limpia el agua.
    - Ajuste el contenido de cloro y el valor pH correctos.
    - Cambie el cartucho para bomba de filtración o límpielo. Emplee para ello una manguera de riego.
    - Compruebe si el cartucho para bomba de filtración presenta daños y cámbielo si es necesario.
    - Deje la bomba más tiempo funcionando.
    - Elimine la suciedad de las cribas de la pared de la piscina.
    - Póngase en contacto con un especialista.

## Indicaciones para la eliminación

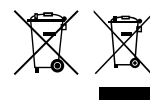

Este símbolo indica que el dispositivo está sujeto a la Directiva 2012/19/UE.

Esta directiva especifica

que este dispositivo no puede ser eliminado con la basura doméstica normal al final de su vida útil, sino que debe ser entregado en puntos de recogida, centros de reciclaje o empresas eliminadoras de basura especialmente habilitadas al efecto. Proteja el medio ambiente y elimine los productos correctamente.

No deseche las pilas/acumuladores con la basura doméstica. Pueden contener metales pesados y deben ser tratados como residuos especiales. Los símbolos químicos de los metales pesados son estos: Cd = cadmio, Hg = mercurio, Pb = plomo. Por lo tanto, deseche las pilas o acumuladores usadas o defectuosas en un punto de recogida municipal de conformidad con el Reglamento 2023/1542 de la UE.



En su administración local o municipal podrán informarle sobre otras posibilidades de eliminación del artículo usado.

No deje material de embalaje, como bolsas de plástico, en manos de niños. Guarde el material de embalaje en un lugar inaccesible para éstos.



Al separar los residuos, tenga en cuenta la marcación de los materiales de embalaje, que se indica con abreviaturas (a) y números (b) que significan lo siguiente: 1-7: plásticos / 20-22: papel y cartón / 80-98: materiales compuestos.

El artículo y su material de embalaje son reciclables, deséchelos separados para un mejor tratamiento de los residuos.

# Declaración de conformidad original



DELTA-SPORT HANDELSKONTOR GMBH | Wragelkamp 6 | 22397 Hamburg | Germany

DELTA-SPORT HANDELSKONTOR GMBH  
Wragelkamp 6  
22397 Hamburg  
Germany  
+49 (0) 40 527 310 0  
info@delta-sport.com  
www.delta-sport.com

## Declaración de conformidad original

Nosotros, la empresa  
Delta-Sport Handelskontor GmbH

declaramos que esta declaración de conformidad ha sido expedida bajo responsabilidad exclusiva del fabricante.

**IAN:** 507666  
**Modelo n.º:** 53011A  
**Producto(s):** Bomba de filtración

El producto mencionado arriba cumple los requisitos recogidos en las directivas y normas siguientes:

Directiva / requisito	Normas armonizadas
CEM 2014/30/UE	EN IEC 55014-1:2021; EN IEC 55014-2:2021; EN IEC 61000-3-2:2019+A1:2021+A2:2024; EN 61000-3-3:2013+A1:2019+A2:2021
RoHS 2011/65/UE	EN 62321-1:2013
Directiva de máquinas 2006/42/CE	EN IEC 60335-2-41:2021+A11:2021; EN 60335-1:2012+A11:2014+A13:2017+A1:2019+A14:2019+A2:2019 +A15:2021+A16:2023; EN 62233:2008

El producto mencionado arriba satisface lo estipulado en la Directiva 2011/65/UE del Parlamento Europeo y del Consejo de 8 de junio de 2011 que limita el uso de determinados materiales peligrosos en dispositivos eléctricos y electrónicos. Esta declaración de conformidad es responsabilidad exclusiva del fabricante.



Hamburgo, 11 de agosto de 2025  
Lugar y fecha

Benjamin Struve (Director Global  
Quality Management)  
Nombre, cargo

#### Geschäftsführung

Stefan Schröder  
Philip Kahl  
Sebastian Richter

Handelsregister Hamburg  
HRB 96603  
VAT-No.: DE134895841  
St-Nr.: 50/714/00311

#### Bankverbindung

DZ Bank AG  
Nord LB

#### Konto | Account

USD 03 00 14 34 50  
EUR 00 00 14 34 50  
USD 18 00 02 61 18  
EUR 15 17 98 30 3

#### IBAN

DE66 2006 0000 0300 1434 50  
DE31 2006 0000 0000 1434 50  
DE36 2505 0000 1800 0261 18  
DE27 2505 0000 0151 7983 03

#### SWIFT | BIC

GENO DE FF 200  
NOLA DE 2H XXX

## Tillykke!

Med denne køb har du valgt en artikel af høj kvalitet. Du bør gøre dig fortrolig med artiklen inden første brug.

 **Læs til dette formål nedenstående brugervejledning nøje.**

Brug kun artiklen som beskrevet og inden for de angivne anvendelsesområder. Opbevar denne brugervejledning godt. Videregiv alle dokumenter, hvis artiklen gives videre til tredjepart. Inden montage og brug af mini-poolen skal samtlige informationer i denne brugsanvisning læses grundigt igennem, forstås og følges. Disse advarsler, anvisninger og sikkerhedsretningslinjer omfatter flere almene risici vedrørende fritidsaktiviteter i vand. Ikke desto mindre kan de umuligt afdække samtlige mulige risici og farer. Ved enhver aktivitet i vand er det nødvendigt at udvise forsigtighed, sund menneskeforstand og god dømmekraft. Denne vejledning skal opbevares til senere brug. Producentens anvisninger skal følges, medmindre der er fastlagt andet i andre regler, og/eller producentens anvisninger ikke er i konflikt med gældende regler.

## Leveringsomfang (afb. A)

- 1 x mini-pool (1)
- 1 x filterpumpe (2)
- 2 x slange til filterpumpe (3)
- 2 x hulsi (4)
- 4 x klemring (5)
- 4 x skrue til klemring (6)
- 1 x slangedapter (7)
- 1 x reparationsæt og udluftningsrør (8)
- 2 x plastpropper (9)
- 1 x brugervejledning

## Delenes betegnelse

- Mini-pool (1) (afb. A)
- Oppustningsventil (1a) (afb. B)
- Ventilafdækning til tømning (1b) (afb. B)
- 2-delt tømningventil inkl. bundprop (1c) (afb. B)
- Filterpumpeventil (1d) (afb. C)

## Tekniske data

### Pool:

Mål (luftfyldt):  
300 x 76 cm (Ø x H)  
Volumen: 3.618 l

 Fremstillingsdato  
(måned/år): 12/2025

Montagen kræver: 2 personer  
Montagetid [min]: 30 min.

## Tilsigtet brug

Artiklen er designet som mini-pool, der opstilles på jorden, og er designet til at modstå tryk indefra. Artiklen egner sig ikke til at blive forsænket i jorden (heller ikke delvist).

## Anvendte symboler



Obs! Lad aldrig barnet være uden opsyn - fare for drukning.



Obs! Ingen udspring. Fare for skader!



Obs! Brug opdriftshjælp.



Obs! Må ikke opstilles skråt.



Læs og opbevar denne brugsanvisning til senere brug.

## Sikkerhedsoplysninger

Anvendelsen af et mini-pool-byggesæt forudsætter, at byggesættet opfylder sikkerhedsforskrifterne i drifts- og vedligeholdelsesvejledningen. For at forhindre drukning eller alvorlige personskader skal der lægges særlig vægt på at sikre adgangen til mini-poolen, da børn under 5 år uventet kan få adgang til mini-poolen, og når de bader, skal børnene hele tiden holdes under opsyn af en voksen.

### ⚠ Livsfare!

- Lad aldrig børn være uden opsyn med emballagematerialet. Der er fare for kvælning!

### ⚠ Sikkerhed for ikke-svømmere!

- Børn med mangelfulde eller ikke-eksisterende svømmekundskaber skal altid overvåges nøje af en kompetent voksen opsynsperson (her vil vi igen gerne minde om, at druknerisikoen er størst hos børn under fem år).
- Der skal udvælges en kompetent voksen, der overvåger bassinet, mens det er i brug.
- Børn med mangelfulde eller ikke-eksisterende svømmekundskaber skal bære opdriftshjælp såsom vinger og bælte, når de benytter mini-poolen.
- Når mini-poolen ikke er i brug eller ikke bliver overvåget, skal samtlige legesager fjernes fra mini-poolen og det omkringliggende område for ikke at tiltrække nysgerrige børn.
- Når mini-poolen ikke er i brug eller ikke bliver overvåget, skal området omkring mini-poolen ryddes for samtlige legesager eller genstande (f.eks. stole eller store legesager), der har potentiale til at fungere som adgangsvej til poolen.

### ⚠ Sikkerhedsanordninger

- Det anbefales at opstille en afspærring (samt at lukke alle døre og vinduer med adgang til mini-poolen) med henblik på at forhindre utilsigtet adgang til mini-poolen.

- Personlig opdriftshjælp, afspærringer, bassintildækning, alarmanlæg eller lignende sikkerhedsanordninger er nyttige hjælpemidler, men kan dog ikke erstatte en kontant og kompetent overvågning gennem voksne opsynspersoner.

### ⚠ Sikkerhedsudstyr

- Det anbefales at opbevare redningsudstyr (f.eks. en redningskrans) i nærheden af bassinet.
- I nærheden af mini-poolen bør man opbevare en funktionsdygtig telefon og en liste over telefonnumre til lægevagt og akuttelefon.

### ⚠ Sikker brug af mini-poolen

- Samtlige brugere, især børn, opfordres til at lære at svømme.
- Lær førstehjælp (hjertelungeredning), og sørg for regelmæssig genopfriskning af denne viden. Kendskab til førstehjælp redder liv.
- Samtlige bassinbrugere, herunder børn, skal instrueres i, hvordan de skal forholde sig i nødstilfælde.
- Foretag aldrig udspring på lavt vand. Dette kan medføre alvorlig personskade eller død.
- Mini-poolen må ikke benyttes af personer under påvirkning af alkohol eller lægemidler, som derfor ikke må forventes at være i stand til at bruge bassinet på sikker vis.
- Hvis bassintildækningen anvendes, skal denne fjernes fuldstændigt fra mini-poolen inden brug.
- Vær opmærksom på renhedsgraden af vandet i mini-poolen, da høj hygiejne beskytter mini-poolens brugere mod vandbårne sygdomme. Se i den forbindelse retningslinjerne i brugsanvisningen vedrørende rensning af poolvandet.
- Kemikalier (f.eks. produkter til vandrønsning, rengøring eller desinficering) skal opbevares uden for børns rækkevidde.
- Brug og installation af elektrisk udstyr i nærheden af minipools skal være i overensstemmelse med nationale forskrifter.

### ⚠ Fare for personskade!

- Overhold anvisningerne på typeskiltet.
- Tag aldrig skarpe eller spidse genstande med i poolen.
- Beskyt artiklen mod kontakt med farlige væsker eller syrer. Disse kan forårsage uoprettelige skader.
- Beskyt artiklen mod varme og kulde! Pas på glødende cigaretter!
- Der må ikke foretages nogen former for tekniske ændringer på artiklen. Ændringer gør artiklen usikker i brug, ligesom garantien bortfalder ved enhver form for ændring.
- Brug aldrig artiklen under påvirkning af alkohol, narkotika eller medicin.
- Artiklen må under ingen omstændigheder transporteres i oppumpet tilstand på køretøjer.

- Brug ikke artiklen, hvis der er gået hul på den, og den taber luft.

### ⚠️ Sådan undgås materielle skader!

- Undgå kontakt med ætsende, spidse eller farlige genstande, kemikalier eller væsker. Skulle dette alligevel ske, skal bassinet kontrolleres grundigt for skader.
- Obs! Undgå brug af alkoholholdige solbeskyttelses- og hudplejeprodukter. Alkoholholdige solbeskyttelses- og hudplejemidler kan fjerne farvebelægningen på oppumpelige artikler af PVC. Farverne kan smitte af på kroppen, tøjet eller andre genstande, der kommer i kontakt med artiklen.
- Hold artiklen væk fra ild og varme genstande (f.eks. tændte cigaretter).
- Alle oppustelige artikler er kuldefølsomme. Artiklen må derfor aldrig foldes ud og pumpes op i omgivelsestemperaturer på under 15 °C!
- Artiklens luftkammer må maksimalt pumpes op til et driftstryk på 0,4 bar (5,8 psi).
- Hvis lufttrykket stiger i brændende sol, skal der kompenseres tilsvarende ved at lukke luft ud. Hvis trykket ligger over 0,4 bar (5,8 psi), skal du åbne ventilen og lukke en smule luft ud.
- Sørg i den forbindelse for, at artiklen – især i oppumpet tilstand – ikke kommer i kontakt med sten, grus eller spidse genstande og ikke skurer eller sliber mod noget, da der ellers kan opstå skader.
- Sæt kun egnede pumpeadaptere i ventilen. I modsat fald kan ventilen blive beskadiget.
- Artiklen må ikke pumpes op med kompressor.
- Må ikke pumpes for hårdt op, da der i så fald er fare for, at de svejsede sømme revner. Ventilen skal lukkes godt efter oppumpning.
- Anvendelsen af tilbehør, der ikke er godkendt til mini-poolen (f.eks. stiger, tildækninger, pumper osv.) kan medføre risiko for personskade eller materielle skader.
- Kontrollér artiklen for skader eller slitage før hver brug. Artiklen må kun bruges i fejlfri tilstand!

### Valg af opstillingssted

**ADVARSEL!** Ved opstilling på ujævne overflader har dette produkt tendens til utætheder, deformationer og sammenklapning, hvilket igen kan medføre materielle skader eller alvorlig personskade hos de personer, der befinder sig i eller tæt på mini-poolen!

**ADVARSEL!** Risiko for personskade! Brug aldrig sand i forbindelse med opstillingen af poolen. Hvis det er nødvendigt at bruge sand (eller lignende) til udjævning af underlaget, er opstillingsstedet højst sandsynligt uegnet.

**⚠️ OBS!** Opstil kun mini-poolen på et sted, hvor det er muligt at holde opsyn med den hele tiden, da dette er nødvendigt for at forhindre små børn i at drukne.

**⚠️ OBS!** Vær omhyggelig med at vælge et passende opstillingssted, idet græsset og anden plantevækst under poolen kommer til at visne og dø. Poolen må ikke installeres på en flade med naturlig vækst af kraftigt ukrudt og lignende plantevækster, da disse kan lave hul i poolens bund.

**⚠️ OBS!** Mini-poolen skal kunne nås med en 230-240-volt-strømtilslutning, der er beskyttet med en fejlstrømsafbryder (FI-kontakt). Poolen skal opstilles med en minimumsafstand på 2 meter til nærmeste strømkilde, men ikke længere end længden på filterpumpens ledning. Der må under ingen omstændigheder anvendes et forlænger kabel til at øge tilslutningsområdet.

Følg nedenstående anvisninger, inden du stiller artiklen op:

1. Vælg en egnet flade, der både er fast, flad (uden knolde eller jordhøje) og ekstremt plan. Der må ikke være en hældning på over 3° noget sted på opstillingsstedet.
2. Opstillingsstedet skal være fri for grene, sten, genstande med skarpe kanter samt andre fremmede genstande med potentiale til at beskadige artiklen.
3. Vælg et opstillingssted, hvor artiklen ikke kommer til at befinde sig under el-ledninger eller træer. Vær herudover opmærksom på, at der ikke befinder sig rørledninger, tilførselsledninger eller kabler i undergrunden på opstillingsstedet.
4. Vælg om muligt et opstillingssted, hvor artiklen kommer til at stå direkte i solen. På den måde bliver vandet i poolen varmet op på naturlig vis.

### Montage af mini-poolen

**Sæt artiklen op med mindst 2 personer.**

Selve monteringen, dvs. opstilling uden klargøring af opstillingsstedet og påfyldning af vand, tager ca. 30 minutter. Henvend dig til vores service-hotline, hvis der er spørgsmål om opstillingen. Følg de angivne trin i opstillingsprocessen i den angivne rækkefølge.

1. Vælg en glat og ren overflade med tilstrækkelig plads, når artiklen skal pakkes ud. Kontrollér, at samtlige komponenter befinder sig i pakken og er i perfekt stand.
2. Fra anden gang, poolen opstilles, skal den undersøges for eventuelle skader, huller og revner, der skal lappes om beskrevet andetsteds i denne vejledning.

3. Det anbefales ikke at fylde mini-poolen med grundvand, borevand eller brøndvand: Dette vand indeholder generelt organiske stoffer, der er forurenede med nitrater og fosfater. Det anbefales at fylde mini-poolen med vand fra den offentlige vandforsyning.

### Oppumpning af mini-poolen

**⚠️ OBS!**

- Undgå overdreven oppumpning af luftkammeret, da der er risiko for at overstrække materialet eller i værste fald at få svejsesømmene til at springe.
- Varme fra solen kan øge driftstrykket i mini-poolen. Udlign i så fald driftstrykket ved at lukke lidt luft ud af mini-poolen.
- Mini-poolen skal pumpes op ved hjælp af kommercielt tilgængelige fodpumper eller stempelpumper med dobbeltslag, der kan fastgøres til underlaget og er udstyret med manometer.
- Mini-poolen må ikke pumpes op ved hjælp af en kompressor eller trykluftflaske. Dette kan medføre materielle skader.
- Poolen må ikke pumpes op i nærheden af spidse eller skarpe genstande, ligesom den ikke må placeres på ru eller grusbelagte overflader.
- Pump altid luftkammeret helt op.

**⚠️ VIGTIGT!**

- Åbn kun ventilen for at pumpe op og lukke luft ud. I modsat fald kan der komme snavs i ventilen.
- Området omkring ventilen skal altid holdes tørt og rent.
- Der må hverken komme sand eller andre urenheder ind i ventilen.

**Vigtigt!**

• **Det optimale driftstryk for luftkammeret er 0,4 bar (5,8 psi).**

1. Åbn ventillukningen (1a) (afb. B).
2. Pump luftkammeret op, indtil artiklen er tilstrækkeligt stram. Sørg for, at luftkammeret er centreret over mini-poolen.

**Bemærk:** Luftkammeret skal føles fast, men det skal samtidig være muligt at trykke overfladen let ind med tommelfingeren. Luftkammeret må ikke pumpes alt for hårdt op, da det i så fald kan eksplodere, eller sømmene kan tage skade.

3. Luk herefter ventillukningen igen.

### Vandpåfyldning

**ADVARSEL!** Hvis der samler sig mere end 2,5 - 5 cm vand i den ene side, inden området i midten er blevet fyldt med vand, står mini-poolen ikke i vater og skal flyttes. Træk i den forbindelse bundproppen (1c) ud, og lad alt vandet løbe ud. Opstil mini-poolen på et andet, plant sted.

1. Luk bundproppen (1c), drej ventilafdækningen (1b), så den dækker afløbsventilen (1d) (afb. B), og luk filterpumpeventilen (1d) med plastdupperne (9) på indersiden af mini-poolen (afb. C). Fyld artiklen langsomt med vand. Artiklen skal være under opsyn, mens den fyldes med vand.

**Bemærk:** Vandet får automatisk mini-poolen til at rette sig ud.

2. Når der ligger 2,5 cm vand ligeligt fordelt over bunden af mini-poolen, skal du glatte bunden ud. Træk ydervæggen udad hele vejen rundt om pool-bunden ved hjælp af den øverste kant.

### Vandkvalitetens betydning

Med henblik på at beskytte poolens overfladebelægning og beskytte den mod misfarvninger, skal mini-poolen vedligeholdes i henhold til producentens anvisninger. Før anvendelse af rengøringsprodukter, er det vigtigt at læse producentens produkt- og anvendelsesoplysninger for at kontrollere deres fordragelighed med det øverste lag af polyesterskallen. De valgte produkter og metoder skal stemme overens med de her angivne anbefalinger.

Selvom det anbefales at bruge vand fra den offentlige vandforsyning, kan der i mangel af bedre også bruges vand fra et borehul, en vandtank eller en brønd. I så fald er det nødvendigt at gennemføre regelmæssige analyser af vandkvaliteten, herunder kemiske analyser til påvisning af eventuelle metalforekomster (jern, kobber, mangan), eftersom disse metaller kan have en negativ indvirkning på dæklaget. Dette fordi de metalliske sulfider kan bevirke en misfarvning af materialet. Kemiske analyser er forudsætningen for at kunne opretholde en god vandkvalitet og beskytte overfladebelægningen. Analysemetoden til kontrol af badevandskvaliteten skal bedømmes og godkendes af producenten af mini-poolen. Dannelsen af krystalaflejringer og/eller metaller skal under alle omstændigheder undgås. Til dette formål anbefales det at anvende midler til forebyggelse af kalksten og metalioner.

**ADVARSEL!** Kalkstensmidler (antikalk) og kompleksdannere til binding af metalioner indeholder ofte fosfor eller fosforholdige forbindelseskomponenter, der kan forårsage eller fremme algevækst og/eller påvirke målinger (af frit klor, reduktionspotentiale) foretaget ved hjælp af digitale måleapparater. Ved måling med digitale systemer bør der som et forebyggende tiltag derfor anbringes ionbyttere og/eller metalfiltre ved den markerede fyldlinje (inden bassinet fyldes med vand).

Anvendelsen af produkter og/eller renseprocesser skal valideres af en fagperson, eftersom bestemte kombinationer kan forårsage uoprettelige skader på overfladebelægningen.

Ved desinficering ved hjælp af produkter baseret på stabiliseret klor eller stabilisatorer alene, skal producentens anbefalede dosering (der skal opfylde kravene i EN 16713-3) anvendes. Anvendelse af et rensefilter bør gøre det muligt at undgå en koncentration af cyanursyre over 75 mg/l.

Er dette ikke tilfældet, skal (mindst) 30 % af mini-poolens samlede volumen lukkes ud, med henblik på at beskytte overfladebelægningen mod skader. Hvis poolen skal klargøres til vinteren, skal producentens anvisninger følges. Der må ikke udføres nogen chok-desinficering kort før mini-poolen dækkes til, eftersom der de første 8 timer efter desinficeringen er risiko for kemiske skader på mini-poolens overfladebelægning.

### Tilgængelighed



#### OBS!

Lad aldrig barnet være uden opsyn - fare for drukning.

Børn med mangelfulde eller ikke-eksisterende svømmekundskaber skal altid overvåges nøje af en kompetent voksen opsynsperson (her vil vi igen gerne minde om, at druknerisikoen er størst hos børn under fem år).

Hav altid en telefon eller et andet kommunikationsmiddel parat i nærheden af poolen, så du i nødstilfælde hurtigt kan ringe efter hjælp.

Selvom poolen ikke anvendes, skal følgende forholdsregler overholdes:

- mini-poolen skal så vidt muligt gøres utilgængelig (f.eks. ved at låse døre, vinduer og andre adgangsveje til bassinet); og/eller
- der skal installeres en beskyttelsesanordning; og/eller
- mini-poolen skal tømmes, når den ikke er i brug og under opsyn.

### Demontering af mini-poolen

**ADVARSEL!** Når du lukker vandet ud af mini-poolen, må der ikke befinde sig børn i området omkring den opståede vandstrøm og afløbet. Vandstrømmen kan rive børnene med sig.

Når artiklen skal pakkes væk for sæsonen, bør du gøre følgende:

1. Adskil filterpumpen (2) fra strømkilden.
2. Forbind et slangestykke med slangadapteren (7) (afb. A), og skru det fast på den åbne afløbsventil (1d) (afb. B).
3. Placér den anden ende af slangen, så vandet kan løbe væk uden fare.

**Bemærk:** Slangadapteren (7) (afb. A) skal skrues på afløbsventilen (1d) (afb. B).  
**Bemærk:** Vær opmærksom på de lokale bestemmelser om specifikke forskrifter for bortskaffelse af vand fra svømmebassiner.

4. Adskil filterpumpens slange (2) fra mini-poolen.

5. Åbn ventilen (1a) for at lukke luften ud.

Brug i givet fald udluftningsrøret (8), for at slippe luft hurtigt ud af ventilen.

6. Lad mini-poolen tørre helt, om muligt i solen.

7. Luk alle ventiler, inden du folder mini-poolen sammen.

### Sammenfoldning af mini-poolen (afb. F)

1. Fold de fremstående sider indad for at danne en firkantet form.
2. Fold rektanglets to halvdele indad for at danne et mindre rektangel.
3. Fold enderne bagud.
4. Fold artiklen sammen, så den danner en lille firkant.

### Pleje, opbevaring, reparation, vedligeholdelse

#### Pleje



#### OBS!

Anvend aldrig aggressive rengøringsmidler, metalbørster samt andre metalgenstande med skarpe kanter såsom knive eller lignende. Anvend kun milde rengøringsmidler.

**ADVARSEL!** Den medfølgende filterpumpe (2) har til formål at fjerne snavs og smådele fra vandet. Regelmæssig kemisk rensning er dog nødvendigt for at holde vandet fri for alger og skadelige bakterier. Henvend dig til en fagspecialist for at få råd og vejledning om egnede stoffer og metoder, herunder klor, chokbehandlinger, algedræbende midler og andre kemikalier.

**ADVARSEL!** Kom aldrig kemikalier i mini-poolen, mens der befinder sig badende i vandet. Dette kan medføre hud- og øjenirritationer! Kom aldrig kemikalier eller substanser i mini-poolen, hvis du ikke kan finde pålidelige oplysninger om den formålsbestemte anvendelse. Henvend dig til en fagspecialist angående rådgivning om egnede kemikalier samt retningslinjer og anvisninger for brugen af disse.

**ADVARSEL!** Ejeren af mini-poolen bør sørge for regelmæssigt at teste vandkvaliteten for derved at bestemme og om nødvendigt tilpasse pH-værdien og klorconcentrationen i vandet. Spørg en fagspecialist til råds om egnede testkits og deres anvendelse.

**ADVARSEL!** Manglende overholdelse af disse vedligeholdelsesregler udgør en alvorlig sundheds- og sikkerhedsrisiko, især for børn.

Så længe mini-poolen er i brug, skal filtersystemet hver dag anvendes så tilpas længe, at hele vandmængden når at blive cirkuleret mindst én gang (ca. 4 - 5 timer).

Følg nedenstående anvisninger med henblik på at sikre et tilstrækkeligt højt hygiejneniveau i mini-poolen gennem hele sommersæsonen:

1. En korrekt og konsekvent brug af pool-kemikalier er nødvendig for at kunne opretholde en passende pH-værdi i mini-poolens vand. Brugen af pool-kemikalier forhindrer desuden væksten af skadelige bakterier eller alger i vandet og understøtter filterpumpens arbejde i forhold til at holde vandet rent. Følgende kemikalier egner sig til mini-poolen:

- Klor i form af tabletter, granulat eller væske: Desinficerer vandet i mini-poolen og forhindrer algevækst.
- Kemikalier, der regulerer pH-værdien: Har til formål at korrigere pH-værdien og gøre vandet mere eller mindre surt.
- Algebekæmpelsesmiddel: Har til formål at dræbe alger i vandet.
- "Chokbehandling" (super-klorering): Eliminerer bestemte organiske og andre kombinerede forbindelser, der kan forringe vandets klarhed. Spørg en fagspecialist til råds om brugen af bestemte kemikalier. Oplys fagspecialisten om poolens volumen og medbring eventuelt en vandprøve. Denne kan på bedste vis rådgive om egnede kemikalier, egnede mængder og effektiv anvendelse.

2. Klor må aldrig komme i direkte kontakt med mini-poolens overflade, altid først i komplet opløst tilstand. Klor i tablet- eller granulatform skal først opløses i en spand fyldt med vand, inden det kommer i mini-poolens vand. Flydende klor skal tilsættes vandet langsomt og fordeles ligeligt i alle områder af bassinet.

**Fare!** Hæld aldrig vand ned i kemikalier, men tilsæt derimod altid kemikalierne til vandet. Bland aldrig forskellige kemikalier sammen, men tilsæt dem til vandet et ad gangen, sådan at det første kemikalie er helt opløst, inden det andet kemikalie tilsættes og så fremdeles.

3. Ved høje temperaturer skal mini-poolen rengøres flere gange om ugen med henblik på at bekæmpe algedannelsen manuelt. Spørg en fagspecialist til råds angående egnede rengøringsmidler såsom bundstøvsuger, net, børster o.l.

4. Spørg en fagspecialist til råds om de forskellige testkits til måling af pH-værdien.

**Bemærk:** Både en forhøjet klorkoncentration samt lave (sure) pH-værdier kan skade mini-poolen og kræver øjeblikkelig handling, hvis de påvises under test af vandkvaliteten.

5. Kontrollér filterpumpepatronen hver anden uge (eller oftere, hvis mini-poolen benyttes meget ofte). Rengør eller udskift patronen ved behov, eller hvis den ikke længere er hvid. I starten kan belæggningerne spules bort med en vandslange. Hvis patronen ikke længere kan gøres hvid, skal den udskiftes. Regelmæssig kontrol opretholder filterpumpens funktionalitet.

6. Sørg for, at minipoolen ikke kan fyldes helt op med regn eller anden nedbør ved en tilfældighed, for så vidt der er vand i den. I så fald kan der opstå skader på mini-poolen. Sørg straks for at mindske vandstanden.

### Opbevaring



**OBS!** Ved usagkyndig opbevaring af artiklen er der fare for skimmeldannelse. Hvis du bor i en klimazone, hvor mini-poolen ikke kan benyttes året rundt, anbefales følgende fremgangsmåde på det kræftigste: luk vandet ud, rengør mini-poolen grundigt, og opbevar den uden for badesæsonen under beskyttede forhold.

- Opbevar artiklen på et rent og tørt sted med god udluftning. Artiklen må hverken udsættes for direkte sollys eller store temperaturudsving.
- Opbevar artiklen utilgængeligt for børn.
- Læg ikke tunge eller skarpe genstande oven på artiklen.
- Kontrollér artiklen for tegn på slitage eller aldrig efter længere tids opbevaring.

### Reparation



**OBS!** Kontrollér mini-poolen for tryktab, huller eller revner før hver anvendelse. Hvis mini-poolen taber luft, kan det skyldes en utæthed ved ventilen, en defekt ventil eller en utæthed i selve mini-poolen.

Ved større skader bør du under ingen omstændigheder foretage reparationen selv.

Mindre skader kan repareres med det medfølgende reparations sæt (8).

#### Vigtigt!

Efter reparationen må artiklen ikke fyldes i 20 minutter! Brug ikke lappen på lækager eller huller i sømmen.

1. Rengør området omkring lækagen grundigt. Området skal være tørt og fri for fedt.
2. Klip et stykke reparationsmateriale ud, stort nok til, at dets kanter rager ca. 1,3 cm ud over det beskadigede område.
3. Træk lappen af papiret, sæt den på det beskadigede område, og tryk den godt til.

#### Utætheder

Reparer altid kun utætheder på mini-poolen (1) med et egnet klæbemiddel. Reparationer udført med et uegnet klæbemiddel kan medføre yderligere skader!

**Egnede klæbemidler fås hos en fagspecialist.**

**Bemærk:** Små steder (mindre end 2 mm) kan også repareres med lim alene ved at klæbe limen direkte på området. Ved større utætheder (større end 2 mm) gør du følgende:

1. Luk al luften helt ud af poolen (1).
2. Rengør det utætte sted grundigt.
3. Tør det rengjorte sted.
4. Tag nu en af lapperne og skær den til, så den dækker det beskadigede område og rækker 1,5 cm ud over kanten hele vejen rundt.
5. Tryk lappen fast på det utætte sted med en blød genstand. Sørg for at arbejde på et plant underlag uden knæk eller rynker. Fjern forsigtigt alle eventuelle luftbobler med en afrundet genstand, som bevæges indefra og ud.
6. Lad herefter lappen tørre mindst 12 timer efter reparationen.

**Vigtigt: Inden du fylder den reparerede mini-pool med vand igen, skal du kontrollere det lappede sted for tæthed. Ved meget store skader bør du under ingen omstændigheder foretage reparationen selv. Indlever i disse tilfælde mini-poolen til reparation hos et fagværksted.**

### Vedligeholdelse

Ejeren af mini-poolen bærer hovedansvaret for dens vedligeholdelse og vedligeholdelsen af tilbehørsdele.

Følgende skal undgås:

- Overdosering af andre midler til vandpleje end dem, der er specificeret i EN 16713-3, samt disses direkte kontakt med det øverste lag (da dette kan føre til irreversibel misfarvning);
  - Mekaniske slag og stød (f.eks. fra faldende, stumpe genstande såsom solskærmstativer, havestole, dykkerudstyr osv.) kan forårsage buler eller dybe ridser i dæklaget;
  - Usædvanlige friktionsbevægelser mellem to flader;
  - Længerevarende kontakt mellem oxiderende metalliske genstande eller organiske materialer og dæklaget.
- Vandlinjen er særlig følsom over for aflejringer som f.eks. kalk, metaller og andre fedtholdige produkter (solcreme), der kan aflejres og sætte sig fast på dæklaget. Med henblik på at forhindre disse aflejringer i at trænge ind i dæklagets indre (hvorefter de ikke længere kan fjernes) anbefales regelmæssig rengøring af vandlinjen.
- Der bør foretages regelmæssig og grundig vedligeholdelse med passende produkter, der er kompatible med dæklaget og ikke har en skurende virkning. Der må ikke anvendes rengøringsprodukter, der ikke er tiltænkt poolpleje (rengøringsmidler til husholdningsbrug) og/eller skurende rengøringsmidler.

## Henvisninger vedr. bortskaffelse



Bortskaf artiklen og emballagematerialerne i henhold til aktuelle, lokale forskrifter. Opbevar emballagematerialer (som f.eks. folieposer) utilgængeligt for børn. Yderligere informationer om bortskaffelse af den udtjente artikel kan indhentes hos kommunen. Bortskaf artiklen og emballagen på en miljøvenlig måde.



Genbrugskoden tjener til identifikation af forskellige materialer med hensyn til tilbageførsel til genanvendelseskredsløbet (recycling). Koden består af et genbrugssymbol, som afspejler genanvendelseskredsløbet, og et tal, der identificerer materialet.

## Oplysninger om garanti og servicehåndtering

Varen er fremstillet med største omhu og under løbende kontrol. DELTA-SPORT HANDELSKONTOR GmbH yder private slutkunder tre års garanti på varen fra købsdato (Garantifrist) i henhold til følgende bestemmelser. Garantien gælder kun for materiale- og fremstillingsfejl. Garantien dækker ikke dele, der udsættes for normal slitage og derfor må betragtes som sliddele (f.eks. batterier) eller skrøbelige dele såsom afbrydere eller dele, der er fremstillet af glas. Garantien kan ikke gøres gældende, hvis varen er blevet anvendt ukorrekt eller uagtsomt eller til andre formål end det tilsigtede eller i det tilsigtede omfang. Garantien bortfalder ligeledes ved manglende overholdelse af anvisningerne i betjeningsvejledningen. Kunden skal kunne påvise, at der er tale om materiale- eller fremstillingsfejl og ikke fejl som følge af ovenstående omstændigheder.

Garantien kan kun gøres gældende i garantiperioden mod fremvisning af original kvittering. Gem derfor den originale kvittering. Garantiperioden forlænges ikke i tilfælde af reparation i henhold til garantien, den lovpligtige garanti eller pr. kulance. Dette gælder også for udskiftede og reparerede dele.

I tilfælde af klager er det muligt at kontakte nedenstående servicelinje eller kontakte os pr. e-mail. Ved garantisager vil vi efter eget skøn reparere varen uden beregning, ombytte varen eller refundere købsprisen. Der er ingen yderligere rettigheder under garantien. Dine lovmæssige rettigheder, herunder navnlig garantikrav over for sælger, indskrænkes ikke som følge af denne garanti.

IAN: 507666\_2507

 Service Danmark  
Tel.: 32 710005  
E-Mail: [deltasport@lidl.dk](mailto:deltasport@lidl.dk)

## Misfarvninger og mulige årsager

Trods anvendelsen af slidstærke kvalitetsmaterialer og trods overholdelsen af alle ovenstående forholdsregler, kan der efter længere tids brug alligevel opstå misfarvninger. Her er det vigtigt at huske, at dæklaget med tiden ikke kan undgå en vis misfarvning fra solens UV-stråler.

Følgende årsager kan få misfarvningen til at indtræffe hurtigere end ellers:

- Anvendelse af uegnede produkter og fremgangsmåder i forbindelse med vandrensning og pleje, der ikke stemmer overens med producentens anbefalinger;
- overdreven mekanisk påvirkning (svømmebassiner der påvirkes af ebbe og flod, drivende islag, automatiske rengøringsapparater og børster osv.);
- høj vandtemperatur;
- Påvirkning fra materialerne og produktionsprocessen.

Sommetider ses en mindre farveforskel mellem områderne over og under fyldlinjen. Dette er helt normalt.

## Pletter og mulige årsager

Det er yderst svært at fastlægge årsagen til pletter, da årsagerne som beskrevet ovenfor kan være mange. Pletter som optræder oven over vandlinjen går sjældent dybt ind i dæklaget.

Følgende tabel viser mulige årsager til pletterne, dette under forudsætning af normal brug af mini-poolen. Med henblik på at finde de mulige årsager, anbefales det at gennemføre de beskrevne foranstaltninger i nedenstående diagramark. Løser dette ikke problemet, skal årsagen eventuelt findes i produktionsprocessen.

Plettype	Mulig årsag	Mulig løsning
Hvide pletter på bunden af mini-poolen	Utilstrækkelig vandrensning	Pletterne er permanente og kan ikke fjernes.
	Nedbrydning af organiske stoffer (muldjord, grene, blade), der er i direkte kontakt med dæklaget. Effekten fremstår tydeligere, hvis kontakten har stået på gennem længere tid.	
Hvide pletter på bunden af mini-poolen og på siderne	Forhøjet koncentration af kemiske produkter	Pletterne er permanente og kan ikke fjernes.
Hvide pletter ved vandlinjen	Kalkaflejringer	Disse aflejringer kan forhindres gennem brug af kalkfjerner og opretholdelse af en velafbalanceret pH-værdi. Rengøring er mulig før ilægning med et egnet produkt, opløsningsmiddel frit og ikke-slibende, idet man passer på ikke at ridse laget. Med henblik på at mindske forekomsten af dette fænomen, skal vandets hårdhed kontrolleres regelmæssigt, f.eks. med en forhåndsinstalleret ionbytter.
	Uegnede kemikalier og/eller skuremidler	Permanente og ubehandlede mælkeagtige eller afblegede områder
	Algeforekomst	
	Nedbrydning af organiske stoffer (blade, snavs, vegetation)	Dette kan forhindres gennem regelmæssig vedligeholdelse (rengøring) af mini-poolen.
	Anvendelse af kobbersulfat i ren eller blandet form samt anvendelse af Cu/Ag-processen	Permanent. Disse produkter er ikke godkendt til brug i mini-poolen i denne form.
	Utilsigtet forekomst af oxiderbare metaldele (metalaflejringer.)	
		Jording <sup>a</sup> af mini-poolen: Ved at oprette jordforbindelse til mini-poolen kan dette fænomen begrænses. Jordingen skal forløbe gennem en anden jordingsstang end den til huset. Denne funktionsjording sørger for at aflede eventuel reststrøm, hvilket mindsker den elektriske afladning af bassin vandet.
	Migration af metal gennem dæklaget (overfladefilm baseret på kobolt)	

Plettype	Mulig årsag	Mulig løsning
Hvide pletter ved vandlinjen	Forekomst af metalioner (kobber, jern, mangan) i for høje koncentrationer samt mørke, uopløselige metalsulfider	Med henblik på at undgå høje koncentrationer af metalioner med potentiale til at forårsage en permanent pletdannelse på mini-poolens dæklag, anbefales det at anvende midler til forebyggelse af metalioner. <sup>b</sup>
	Solcreme eller kosmetik i vandoverfladen, kulbrinte forbrænding fra afbrænding af træ- eller trækul, udstødningsgasser fra biler eller fly samt andre forureningskilder i mini-poolens direkte eller indirekte omgivelser.	
Grønne pletter	Eftersom disse er af organisk oprindelse, optræder disse pletter kun ved forekomst af levende organismer (alger, svampe osv.) og kan forårsage en betydelig forstyrrelse af ligevægten ved vandrensningen.	Se driftsvejledninger og anvisninger fra producenten af mini-poolen, filteranlægget eller de anvendte kemikalier.
Lyserøde pletter	Findes generelt på tætningsdele, er forårsaget af bakterier, der vokser på komponenter i disse plastdele, og kan hænge sammen med vandbehandlingen. Hvis der anvendes PHMB i forbindelse med desinficeringen, kan der dannes lyserøde pletter ved samtidig forekomst af kobber.	
Gule pletter	Forekomst af pollen eller røde alger, påvirkning fra landbrugsaktiviteter, fedtholdige produkter (solcreme eller kosmetik), organiske affaldsprodukter (nedbrydning af planter) eller snavs	
	Flere slags kalkforbindelser, der forekommer i kemiske produkter (i form af kisel), tabletter	
	Hvis mini-poolens vand renses med brom, kan kombinationen af en højere dosering end den, der er anbefalet af producenten, samt en pH-værdi under 6,9 forårsage pletter på dæklaget (fra gul til brun).	I de fleste tilfælde er disse pletter permanente.
	Chok-desinficering med et oxidationsmiddel kan medføre gasdannelse, der kan forårsage brandskader på den del af mini-poolens overflade, der ikke er i berøring med vand.	Det er vigtigt at reagere, så snart pletterne fremkommer. Producenten af svømmebassinet skal underrettes, og denne vil alt efter typen af pletter kunne give oplysninger om proceduren.
<sup>a</sup> ADVARSEL: [Jording af svømmebassinet fremmer korrosion af metaldele. Hvis der ikke kan komme elektrisk strøm til mini-poolen er jording ikke nødvendig – se DIN VDE 0100-702.] <sup>b</sup> ADVARSEL: Kompleksdannere til binding af metalioner indeholder ofte fosfor eller fosforholdige forbindelseskomponenter, der kan forårsage eller stimulere algevækst og/eller påvirke målinger (af frit klor, redokspotentiale) foretaget ved hjælp af digitale måleapparater. Ved måling med digitale systemer bør der som et forebyggende tiltag derfor anbringes ionbyttere og/eller metalfiltre ved den markerede fyldlinje (inden bassinet fyldes med vand).		

## **FILTERPUMPE**

---

**DK**

### **FILTERPUMPE**

Original driftsvejledning

## Delenes betegnelse

Filterpumpe (2) (afb. D)  
Afgangsventil (2a)  
Tætningsring til udluftningsventil (2b)  
Holder til filterhusets dæksel (2c)  
Dæksel til filterhus (2d)  
Patron til filterpumpe (2e)  
Gummitætning til filterhus (2f)  
Strømkabel (2g)  
Indløb (2h)  
Udløb (2i)  
O-ring (2j)  
Filterhus (2k)  
Slange til filterpumpe (3) (afb. C)  
Hulsi (4) (afb. C)  
Klemring (5) (afb. C)  
Skrue til klemring (6) (afb. C)  
Plastdupper (9) (afb. C)

## Tekniske data

Anvend kun nedenstående pumpe til denne mini-pool.

Model: 53011A, 12 V, 50 Hz, 25 W, maksimum

IPX7

Kapacitet: 1.200 l/t

Strømforsyning til pumpen:

Stermay HT-53011A-1

IP65

Stik IP44

Primær: 230-240 V ~ 50 Hz

Sekundær:

12 V ~, 3000 mA, 36 VA, 0,83 PF

 = Beskyttelsesklasse II

Producent: Dong Guan Hua Tao Metal&Plastic Products Co., Ltd.  
No.2 YanHe East Road, Xia Bian Avenue,  
Chang An Town, DongGuan City,  
GuangDong Province

Importør: DELTA-SPORT Handelskontor GmbH

Wragekamp 6, 22397 Hamburg  
TYSKLAND

 Hermed erklærer Delta-Sport Handelskontor GmbH, at denne artikel overholder følgende, grundlæggende krav og de øvrige, relevante bestemmelser:

2014/30/EU – EMC-direktivet

2011/65/EU – RoHS-direktivet

2006/42/EF – Maskindirektivet

## Tilsigtet brug

Filterpumpen tjener til at rense og vedligeholde vandkvaliteten og må kun tilsluttes de dertil beregnede mini-pools. Mini-poolen og filterpumpen er udviklet til privat brug inden for fritidsområdet.

## Sikkerhedsoplysninger

• Denne artikel kan bruges af børn fra 8-årsalderen og derover og af personer med nedsatte fysiske, sensoriske eller mentale evner eller manglende erfaring og viden, forudsat de er under opsyn eller er blevet instrueret i, hvordan man bruger artiklen sikkert, og forstår de deraf følgende farer.

Børn må ikke lege med artiklen. Rengøring og brugervedligeholdelse må ikke foretages af børn, uden de er under opsyn.

- **ADVARSEL!** Anvend kun den medfølgende pumpe af typen 53011A fra følgende producent: Dong Guan Hua Tao Metal&Plastic Products Co., Ltd.
- **ADVARSEL!** Kontrollér samtlige klemmer og tilbehør, inden pumpen tages i brug.
- **ADVARSEL!** Strømkablet må ikke graves ned. Strømkablet skal lægges, så det ikke kan blive beskadiget af plæneklippere, hækkklippere eller andre apparater.
- **ADVARSEL!** Anvend ikke filterpumpen til at suge luft ud af poolen. Pumpen må kun bruges til en fritstående pool, ikke til en pool, der de forsænket i jorden.
- **ADVARSEL!** Strømkablet og indgangskablet kan ikke udskiftes med hinanden. Hvis strømkablet eller indgangskablet bliver beskadiget, skal adapteren eller pumpen bortskaffes.
- **ADVARSEL!** Pumpen og adapteren må ikke installeres på steder, hvor der er risiko for, at de kan blive oversvømmet, eller hvor der ikke er adgang til en egnet stikdåse.
- **ADVARSEL!** Den udendørs stikkontakt skal være forsynet med en fejlstrømsafbryder (FI/RCD) med en udløserstrøm på maksimalt 30 mA.
- **ADVARSEL!** Filterpumpen skal fastgøres på en stabil overflade med skruer, inden den startes op.
- **ADVARSEL!** Filterpumpens motor må ikke blive overophedet. Pumpen skal derfor altid være fyldt med vand, og den må ikke køre tør. Fejlagtig anvendelse kan medføre overophedning og få motoren til at brænde sammen.

- **ADVARSEL!** Overskydende luft i systemet får pumpen til at køre hurtigere, hvilket medfører skader. Sluk for filterpumpen, og skru en smule op for udluftningsventilen (2a), så al luft kan slippe ud af slangen og filterpumpen.
- **ADVARSEL!** Pumpen skal forsynes med strøm via en strømkilde med fejlstrømsafbryder, hvis nominelle differensstrøm ikke overskrider 30 mA.
- **ADVARSEL!** Strømforsyningen skal installeres mindst 2 m fra selve svømmebassinet. Stikket skal anbringes mindst 3,5 m væk fra poolen.
- **ADVARSEL!** Pumpen skal være fast forankret i jorden for at forhindre at den kan vælte. Henvend dig til en fagspecialist angående rådgivning omkring skruer eller bolte.

### Risiko for elektrisk stød!

Fejlagtig installation eller for høj netspænding kan medføre elektrisk stød. Slut altid kun pumpen til en lettilgængelig stikdåse, så du i tilfælde af driftsforstyrrelser hurtigt kan koble strømmen fra.

- Slut kun pumpen til en korrekt installeret stikkontakt med jordforbindelse, hvor stikkontaktens netspænding stemmer overens med angivelserne på typeskiltet.
- Pumpen må ikke anvendes, mens der er personen i vandet.
- Brug ikke artiklen, hvis pumpen er synligt beskadiget, eller hvis strømkablet hhv. stikket er defekt.
- Hvis strømkablet til pumpen er beskadiget, skal pumpen bortskaffes.
- Åbn ikke huset, men overlad reparationen til fagfolk. Kontakt et specialværksted herom. Ved selvstændigt udførte reparationer, ukorrekt tilslutning eller fejlagtig betjening, kan reklamlations- eller garantikrav ikke gøres gældende.
- Ved reparationer må der kun anvendes reservedele, der svarer til de originale apparatdata.
- Denne pumpe indeholder vigtige elektriske og mekaniske dele, der er uundværlige i forhold til at beskytte pumpen og brugeren mod farekilder.
- Hverken pumpen, strømkablet eller stikket må sænkes ned i vand eller andre væsker.
- Tag aldrig fat i strømstikket med fugtige hænder.
- Træk aldrig strømstikket ud af stikkontakten i strømkablet; tag altid fat i strømstikket.
- Brug aldrig strømkablet som bærehåndtag.
- Hold artiklen, strømstikket og strømkablet væk fra åben ild og varme overflader.
- Læg strømkablet sådan, at det ikke udgør en snublefare.

## Tilslutning af filterpumpe

1. Start med at installere mini-poolen som anvist, og fyld den herefter med vand.
2. Tag alle delene til filterpumpen (2) og slangerne (3) ud af pakken.
3. Anbring filterpumpen, så den befinder sig 20 cm til 1 m lavere end mini-poolens vandspejl.

**Bemærk:** Filterpumpen skal fastgøres til en plan og stabil overflade. I bunden af filterpumpen er der anbragt borehuller, der gør det muligt at fastgøre pumpen til underlaget ved hjælp af passende montagemateriale (medfølger ikke).

4. Kom filterpumpepatronen (2e) på plads i filterhuset (2) (afb. D). Filterpumpepatronen skal befinde sig helt inde i filterhuset.
5. Anbring filterhusets gummitætning (2f) oven på filterhuset (afb. D).
6. Kom dækslet til filterpumpen (2d) på plads oven på filterhuset (afb. D).
7. Fastgør nu dækslet til filterhuset ved at dreje det med urets retning.
8. Slut filterpumpens første slange (3) til indløbet (2h) på filterpumpen ved hjælp af klemringen (5) og skruen til klemringen (6) (afb. C).
9. Forbind den anden ende af slangen med mini-poolens nederste slange-tilslutning (1d) (afb. C).
10. Drej afgangsventilen (2a) langsomt en til to omdrejninger mod urets retning.
11. Slut den anden slange til mini-poolens øverste slangetilslutning (1d) og filterpumpens udløb (2i).

## Ibrugtagning af filterpumpen

1. Inden filterpumpen tages i brug, skal mini-poolen (1) være helt fuld med vand og filterpumpen (2) skal være monteret et egnet sted.
2. Fjern plastdupperne (9) fra filterpumpeventilen (1d) på indersiden af mini-poolen (afb. C). Sæt hulsierne (4) ind her.
3. Hvis der løber vand ind i filterpumpen, kan den indelukkede luft slippe ud via afgangsventilen (2a).
4. Luk herefter langsomt udluftningsventilen ved at dreje den med uret.
5. Slut strømkablet (2g) til en egnet stikdåse, og lad filterpumpen køre, indtil vandet er blevet rensat tilstrækkeligt.

## Reparation, vedligeholdelse

Adskil filterpumpen (2) fra strømforsyningen inden hver vedligeholdelse.

Anbring ikke filterpumpen i højt græs, da dette kan medføre overophedning. Bemærkes der skader eller defekter på filterpumpen, bring filterpumpen til et specialværksted med henblik på reparation eller udskift filterpumpen med en ny. Der må ikke foretages nogen former for tekniske ændringer af filterpumpen. Anvend ingen opløsningsmidler til rengøring af filterpumpen.

1. Adskil strømkablet (2g) fuldstændig fra strømforsyningen.
2. Løsn dækslet til filterhuset (2d) og holderen til filterhusets dæksel (2c) ved at dreje den mod urets retning.
3. Rengør filterpumpepatronen (2e), og udskift den ved behov med en ny.
4. Kontrollér den indvendige side af filterhuset (2k). Hvis der er snavs eller aflejringer i filterhuset, skal disse skylles bort med rent vand.
5. Sæt herefter igen alle delene sammen, og slut strømkablet til strømmen igen.

## Problemløsning

1. Filterpumpen kører ikke.
  - Kontrollér, om sikringen er gået eller er blevet udløst. Kontrollér desuden for løse elektriske forbindelser.
  - Kontrollér motoren. Hvis motoren er blevet overophedet eller overbelastet, skal du slukke for apparatet. Lad motoren køle af.
  - Henvend dig til en fagspecialist.
2. Motoren kører, men transporterer kun meget lidt eller intet vand gennem filteret.
  - Kontrollér for blokeringer i ind- eller udløbsslangen på poolens inderside.
  - Stram slangeklemmerne godt, kontrollér slangen for skader, og kontrollér vandstanden i poolen.
  - Rens filterpumpepatronen oftere. Brug en haveslange til dette.
  - Udskift filterpumpepatronen.
  - Henvend dig til en fagspecialist.
3. Filterpumpen trækker ikke længere vand igennem.
  - Når pumpen er tændt, skal vandstanden i poolen befinde sig mindst 5 cm oven for udsugningsåbningen.
  - Kontrollér udsugningsslangen for skader.
  - Kontrollér filterpumpepatronen for tilsnavsning; rengør den efter behov. Brug en haveslange til dette.
  - Henvend dig til en fagspecialist.
4. Filterpumpen renser ikke vandet.
  - Indstil klorindholdet og pH-værdien korrekt.
  - Udskift eller rens filterpumpepatronen. Brug en haveslange til dette.
  - Kontrollér filterpumpepatronen for beskadigelser og udskift den efter behov.
  - Lad pumpen køre i længere tid.
  - Fjern snavs fra sjerne på poolens inderside.
  - Henvend dig til en fagspecialist.

## Henvisninger vedr. bortskaffelse



Symbolet ved siden af angiver, at denne enhed er omfattet af direktiv

2012/19/EU. Dette direktiv

fastslår, at man ved slutningen af denne enheds levetid ikke må bortskaffe den sammen med det normale husholdningsaffald, men skal aflevere den hos specielt udstyrede indsamlingssteder, på genbrugspladser eller til affaldshåndteringsvirksomheder. Skån miljøet og bortskaf sagkyndigt.

Batterier, genopladelige eller ej, må ikke bortskaffes sammen med husholdningsaffaldet. De kan indeholde giftige tungmetaller, og er derfor underlagt den samme håndtering som farligt affald. Tungmetallernes kemiske symboler er som følger: Cd = cadmium, Hg = kviksølv, Pb = bly. Bortskaf derfor brugte eller defekte batterier/genopladelige batterier på et kommunalt indsamlingssted i overensstemmelse med EU-forordning 2023/1542.



Yderligere informationer om bortskaffelse af det udtjente apparat kan indhentes hos kommunen. Bortskaf apparatet og emballagen på en miljøvenlig måde. Opbevar emballagematerialer (som f. eks. folieposer) utilgængeligt for børn.



Vær opmærksom på emballagematerialernes mærkning under affaldssorteringen. Disse er markeret med forkortelser (a) og tal (b), der har følgende betydning: 1-7: Kunststoffer / 20-22: Papir og pap / 80-98: Kompositmaterialer. Produktet og emballagematerialerne kan genbruges, hvorfor du bedes bortskaffe dem separat for at opnå en bedre affaldshåndtering.

# Original Overensstemmelseserklæring



DELTA-SPORT HANDELSKONTOR GMBH | Wragelkamp 6 | 22397 Hamburg | Germany

DELTA-SPORT HANDELSKONTOR GMBH  
Wragelkamp 6  
22397 Hamburg  
Germany  
+49 (0) 40 527 310 0  
info@delta-sport.com  
www.delta-sport.com

## Original overensstemmelseserklæring

Vi, firmaet  
Delta-Sport Handelskontor GmbH

erklærer, at denne overensstemmelseserklæring er udarbejdet på producentens eneansvar.

**IAN:** 507666  
**Model nr.:** 53011A  
**Produkt(er):** Filterpumpe

Det ovenfor nævnte produkt opfylder kravene i følgende direktiver og standarder:

Direktiv / krav	Harmoniserede standarder
EMC 2014/30/EU	EN IEC 55014-1:2021; EN IEC 55014-2:2021; EN IEC 61000-3-2:2019+A1:2021+A2:2024; EN 61000-3-3:2013+A1:2019+A2:2021
RoHS 2011/65/EU	EN 62321-1:2013
Maskindirektivet 2006/42/EG	EN IEC 60335-2-41:2021+A11:2021; EN 60335-1:2012+A11:2014+A13:2017+A1:2019+A14:2019+A2:2019 +A15:2021+A16:2023; EN 62233:2008

Det ovennævnte produkt er i overensstemmelse med Europa-Parlamentets og Rådets direktiv 2011/65/EU af 8. juni 2011 om begrænsning af anvendelse af visse farlige stoffer i elektrisk og elektronisk udstyr. Eneansvaret for denne overensstemmelseserklæring ligger hos producenten.



Hamburg, 11. august 2025  
By, dato

Benjamin Struve (Director Global  
Quality Management)  
Navn, funktion

#### Geschäftsführung

Stefan Schröder  
Philip Kahl  
Sebastian Richter

Handelsregister Hamburg  
HRB 96603  
VAT-No.: DE134895841  
St-Nr.: 50/714/00311

#### Bankverbindung

DZ Bank AG  
Nord LB

#### Konto | Account

USD 03 00 14 34 50  
EUR 00 00 14 34 50  
USD 18 00 02 61 18  
EUR 15 17 98 30 3

#### IBAN

DE66 2006 0000 0300 1434 50  
DE31 2006 0000 0000 1434 50  
DE36 2505 0000 1800 0261 18  
DE27 2505 0000 0151 7983 03

#### SWIFT | BIC

GENO DE FF 200  
NOLA DE 2H XXX

Congratulazioni!

Avete acquistato un articolo di alta qualità. Consigliamo di familiarizzare con l'articolo prima di cominciare ad utilizzarlo.

 **Leggere e osservare quindi attentamente le seguenti istruzioni per l'uso.**

Utilizzare l'articolo solo nel modo descritto e per i campi di impiego indicati. Conservare con cura le presenti istruzioni d'uso. Se si dovesse affidare l'articolo a terzi, consegnare loro anche l'intera documentazione. Prima del montaggio e dell'utilizzo della mini-piscina è necessario leggere, comprendere e osservare tutte le informazioni contenute in queste istruzioni. Queste avvertenze, istruzioni e direttive di sicurezza comprendono alcuni rischi generali relativi alle attività del tempo libero in acqua; tuttavia, esse non possono trattare tutti i rischi e i pericoli in ciascun caso. Durante qualsiasi attività in acqua è importante avere prudenza, buon senso e una buona capacità di giudizio. Questi dati devono essere conservati per potere essere utilizzati anche in futuro.

Seguire le istruzioni del produttore nella misura in cui non è previsto diversamente da altre norme e/o le istruzioni del produttore non sono contrarie alle norme in vigore.

## Contenuto della confezione (imm. A)

- 1 x mini-piscina (1)
- 1 x pompa di filtrazione (2)
- 2 x tubo per pompa di filtrazione (3)
- 2 x setaccio (4)
- 4 x fascetta (5)
- 4 x vite della fascetta (6)
- 1 x adattatore del tubo (7)
- 1 x set di riparazione e tubicino di sgonfiaggio (8)
- 2 x tappo in plastica (9)
- 1 x istruzioni d'uso

## Denominazione dei pezzi

- Mini-piscina (1) (imm. A)
- Valvola di gonfiaggio (1a) (imm. B)
- Copertura della valvola per il deflusso (1b) (imm. B)
- Valvola di scarico compreso tappo (1c) (imm. B)
- Valvola della pompa di filtrazione (1d) (imm. C)

## Dati tecnici

### Piscina:

Dimensioni (a prodotto gonfiato):

300 x 76 cm (Ø x alt.)

Volume: 3.618 l

 Data di produzione (mese/anno): 12/2025

Numero di persone necessarie per il montaggio: 2 persone

Tempo di montaggio [min]: 30 min

## Utilizzo conforme

L'articolo è concepito in qualità di mini-piscina collocata sul terreno ed è strutturata in modo tale da reggere alla pressione interna. L'articolo non è adatto ad essere interrato (nemmeno parzialmente).

## Simboli utilizzati



Attenzione! Non lasciare mai i bambini senza sorveglianza - pericolo di annegamento.



Attenzione! Non saltare. Pericolo di subire lesioni!



Attenzione! Indossare un dispositivo individuale di galleggiamento.



Attenzione! Non collocare in pendenza.



Leggere attentamente e conservare per potere consultare anche in futuro.

## Indicazioni di sicurezza

L'utilizzo di un kit per mini-piscina prevede che esso sia conforme alle disposizioni di sicurezza, descritte nelle istruzioni per l'impiego e per la manutenzione. Per evitare di annegare oppure di subire lesioni gravi è necessario rivolgere particolare attenzione a mettere in sicurezza l'accesso alla mini-piscina, poiché i bambini di età inferiore a 5 anni possono accedere inaspettatamente alla mini-piscina. Quando sono in acqua i bambini devono essere sorvegliati ininterrottamente da una persona adulta.



### Pericolo di morte!

- Non lasciare mai i bambini incustoditi con il materiale di imballaggio. Essi corrono il rischio di soffocare!



### Sicurezza per chi non sa nuotare!

- È sempre necessaria una sorveglianza continua, attiva e attenta delle persone che non sanno nuotare bene e che non sanno nuotare da parte di una persona adulta competente (si ricorda che il rischio maggiore di annegare riguarda i bambini di età inferiore a cinque anni).
- È necessario determinare una persona adulta competente che sorvegli la piscina quando essa viene utilizzata.
- Le persone che non sanno nuotare bene oppure che non sanno nuotare devono indossare un equipaggiamento di protezione personale quando si trovano all'interno della mini-piscina.
- Quando la mini-piscina non viene utilizzata oppure non viene sorvegliata, è necessario eliminare tutti i giocattoli dalla mini-piscina e dalle sue circostanze per evitare che i bambini ne siano attratti.

- Quando la mini-piscina non viene utilizzata oppure non viene sorvegliata, è necessario eliminare dai dintorni della mini-piscina tutti i giocattoli o gli oggetti (ad es. sedie o giocattoli di grandi dimensioni, ecc.) che possano permettere ad un bambino un facile accesso alla mini-piscina.



### Dispositivi di sicurezza

- Si consiglia di allestire una barriera (e di mettere in sicurezza tutte le porte e le finestre, laddove necessario) per evitare un accesso non autorizzato alla mini-piscina.
- L'equipaggiamento protettivo personale, le barriere, le coperture della piscina, i dispositivi di allarme oppure dispositivi di sicurezza simili sono dei mezzi ausiliari utili, che tuttavia non sostituiscono una sorveglianza continua e competente da parte di persone adulte.



### Equipaggiamento di sicurezza

- Si consiglia di conservare nelle vicinanze della piscina dei dispositivi di salvataggio (ad es. un salvagente).
- Nelle vicinanze della mini-piscina sono da tenere un telefono funzionante e una lista di numeri di emergenza.



### Utilizzo sicuro della mini-piscina

- Tutti gli utenti, in particolare i bambini, sono esortati ad imparare a nuotare.
- Imparare le misure di pronto soccorso (rianimazione cardio-polmonare) e rinfrescare regolarmente queste conoscenze. In caso di emergenza, ciò può essere di importanza decisiva per salvare una vita.
- Mostrare a tutti gli utenti della piscina, compresi i bambini, cosa sia necessario fare in caso di emergenza.
- Non saltare mai in acqua poco profonda. Ciò può provocare gravi lesioni oppure la morte.
- Non utilizzare la mini-piscina se si è sotto l'effetto di alcool oppure di medicinali che possono compromettere l'utilizzo sicuro della piscina.
- In caso di utilizzo di coperture per la piscina, toglierle completamente dalla superficie dell'acqua prima di entrare nella mini-piscina.
- Gli utenti della mini-piscina possono essere protetti dalle malattie trasmesse dall'acqua se l'acqua viene sempre filtrata e tenuta in condizioni igienicamente sicure. Fare riferimento alle linee guida sul trattamento dell'acqua riportate nelle istruzioni d'uso.
- Conservare le sostanze chimiche fuori dalla portata dei bambini (ad es. i prodotti per il trattamento dell'acqua, per la pulizia o la disinfezione).
- L'uso e l'installazione di apparecchi elettrici nell'ambiente della mini-piscina devono essere conformi alle norme nazionali.

### **⚠ Pericolo di ferirsi!**

- Osservare i dati riportati sull'etichetta.
- Non portare con sé oggetti taglienti o appuntiti.
- Proteggere l'articolo dal contatto con liquidi aggressivi o con acidi. In caso contrario, si potrebbero venire a creare danni irreparabili.
- Proteggere l'articolo dal caldo intenso e dal fuoco! Fare attenzione con le sigarette accese!
- Non apportare modifiche tecniche all'articolo. Le modifiche di qualsiasi tipo rendono pericoloso l'utilizzo e comportano il decadimento della garanzia.
- Non utilizzare mai l'articolo sotto l'influenza di alcool, droghe o medicinali.
- Non trasportare per nessun motivo su veicoli l'articolo gonfiato.
- Non utilizzare l'articolo se esso dovesse avere una falla e perdere aria.

### **⚠ Evitare i danni materiali!**

- Evitare il contatto con oggetti corrosivi, appuntiti o pericolosi, con sostanze chimiche o con liquidi. Se ciò dovesse tuttavia accadere, controllare con attenzione che la piscina non presenti danni.
- Attenzione! Evitare l'utilizzo di creme solari e di prodotti per la cura della pelle che contengono alcool. Le creme solari e i prodotti per la cura della pelle che contengono alcool possono provocare il distaccamento dello strato colorato di articoli gonfiabili in PVC. A seguito di ciò, possono rimanere delle macchie di colore sulla pelle, sul vestiario oppure su altri oggetti a contatto con l'articolo.
- Tenere lontano l'articolo dal fuoco e dagli oggetti molto caldi (come ad es. le sigarette accese).
- tutti gli articoli gonfiabili sono sensibili al freddo. Quindi non dispiegare e gonfiare mai l'articolo ad una temperatura inferiore a 15° C!
- Gonfiare le camere d'aria dell'articolo ad una pressione di impiego massima di 0,4 bar (5,8 psi).
- Se la pressione dell'aria dovesse aumentare sotto la luce solare intensa, è necessario fare fuoriuscire dell'aria per compensare l'aumento di pressione. Aprire la valvola e lasciare fuoriuscire un po' d'aria se la pressione dovesse salire fino ad oltre 0,4 bar (5,8 psi).
- Assicurarsi che l'articolo, in particolare quando è gonfiato, non venga a contatto con pietre, ghiaia o oggetti appuntiti, e che non sfregi né strisci contro alcun oggetto, altrimenti potrebbe subire dei danni.
- Inserire nella valvola solo adeguati adattatori per pompe. In caso contrario la valvola potrebbe subire dei danni.
- Non utilizzare un compressore per gonfiare l'articolo.

- Non gonfiare troppo, altrimenti si corre il rischio che le cuciture saldate si strappino. Dopo aver gonfiato l'articolo chiudere bene la valvola.
- L'utilizzo di dispositivi aggiuntivi che non siano autorizzati per la mini-piscina (ad es. scalette, coperture, pompe, ecc.) può comportare un rischio di subire lesioni oppure danni materiali.
- Prima di ogni utilizzo verificare che l'articolo non presenti danni o segni di usura. L'articolo può essere utilizzato solo se in perfetto stato!

### **Scegliere dove collocare l'articolo**

**AVVERTENZA!** Le mini-piscine collocare su superfici non piane tendono a subire perdite, deformazioni oppure crolli, seguiti da danni materiali oppure lesioni personali a chi si trova all'interno o attorno alla mini-piscina!

**AVVERTENZA!** Pericolo di subire lesioni personali! Non utilizzare sabbia per collocare l'articolo. Qualora dovesse essere necessario l'utilizzo di un "mezzo per il livellamento", il luogo scelto per l'installazione è con tutta probabilità inadeguato.

**⚠ ATTENZIONE!** Collocare la mini-piscina in un luogo presso il quale sia possibile una sorveglianza continua per ridurre il rischio che i bambini piccoli possano annegare.

**⚠ ATTENZIONE!** Scegliere attentamente il luogo di collocazione, poiché l'erba e le altre piante di cui si desidera la crescita moriranno sotto all'articolo. Fare inoltre attenzione a non installare l'articolo su superfici soggette alla crescita frequente di piante ed erbacce robuste, poiché entrambe possono riuscire a perforare l'articolo.

**⚠ ATTENZIONE!** La mini-piscina deve essere raggiungibile per un collegamento di rete a 230-240 Volt, dotato di un interruttore per correnti di guasto (interruttore FI). L'articolo deve essere collocato ad una distanza minima di 2 metri dalla fonte di corrente, ma non ad una distanza maggiore rispetto alla lunghezza del tubo della pompa di filtraggio. Non è consentito in nessun caso l'impiego di una prolunga per ampliare la distanza di collegamento.

Seguire le seguenti direttive prima di collocare l'articolo:

1. Scegliere una superficie adeguata che sia stabile, piatta (senza gibbosità oppure ammassamenti di terra) ed estremamente piana. Sul luogo di collocamento non deve essere superata in nessun punto un'inclinazione di 3°.
2. Accertarsi che il luogo sia privo di rami, pietre, oggetti appuntiti oppure altri corpi estranei, cosicché l'articolo non subisca danni.

3. Scegliere il luogo in modo che l'articolo non si trovi sotto a cavi elettrici o alberi. Assicurarsi inoltre che nel sottosuolo del luogo di collegamento non ci siano tubature, linee di alimentazione o cavi.
4. Qualora possibile, scegliere un luogo di collocazione dell'articolo direttamente esposto al sole. Ciò fa in modo che l'acqua nel proprio articolo si riscaldi.

### **Montaggio della mini-piscina**

**Il montaggio deve essere eseguito da perlomeno 2 persone.**

Per il mero montaggio, senza preparazione del luogo di collocamento e senza il riempimento con l'acqua, sono necessari ca. 30 minuti. In caso di domande o di richieste di aiuto per il montaggio, rivolgersi alla hotline di assistenza. Seguire le singole fasi del montaggio nella successione indicata.

1. Scegliere una superficie liscia e pulita con sufficiente spazio per dispiegare l'articolo. Assicurarsi che tutti i pezzi siano disponibili e in perfetto stato.
2. A partire dal secondo montaggio è necessario verificare che l'articolo non presenti eventuali danni, fori e crepe, e condurre le relative riparazioni come descritto in seguito.
3. Si raccomanda di non riempire la mini-piscina con acqua freatica, da perforazioni o di pozzo. Questa acqua contiene generalmente delle sostanze organiche con nitrati e solfati. Si consiglia di riempire la mini-piscina con acqua potabile dell'acquedotto pubblico.

### **Gonfiare la mini-piscina**

#### **⚠ ATTENZIONE!**

- Evitare di gonfiare troppo la camera d'aria, altrimenti sussiste il rischio che l'articolo si dilati eccessivamente o addirittura che le cuciture saldate si strappino.
- La pressione di impiego può aumentare durante l'esposizione al sole. Compensare la pressione di impiego facendo fuoriuscire dell'aria dalla mini-piscina.
- Per gonfiare la mini-piscina utilizzare delle pompe a pedale o a doppio cilindro comunemente reperibili in commercio con i relativi adattatori inseribili e manometri.
- Per gonfiare la mini-piscina non utilizzare mai compressori o bombole di aria compressa. Ciò può causare danni.
- Non gonfiare la piscina nelle vicinanze di oggetti appuntiti o taglienti, né su un fondo ruvido o sassoso.
- Gonfiare sempre completamente la camera d'aria.

#### **⚠ IMPORTANTE!**

- Aprire la valvola solo per gonfiare e per fare fuoriuscire l'aria. In caso contrario, la valvola può sporcarsi.

- La zona attorno alla valvola deve essere sempre asciutta e pulita.
- Assicurarsi che non entrino nella valvola sabbia o altre impurità.

#### Importante!

- **La pressione di impiego ottimale per la camera d'aria è pari a 0,4 bar (5,8 psi).**

1. Aprire il cappuccio della valvola (1a) (imm. B).
2. Gonfiare la camera d'aria fino a quando l'articolo è sufficientemente teso. Assicurarsi che la camera d'aria si trovi sopra al centro della mini-piscina.

**Indicazione:** La camera d'aria deve essere rigida al tatto, ma deve ancora essere possibile comprimerla leggermente con il pollice. Non gonfiare eccessivamente la camera d'aria, altrimenti essa potrebbe scoppiare o le cuciture potrebbero subire danni.

3. Richiudere la chiusura della valvola.

### Riempire d'acqua l'articolo

**AVVERTENZA!** Se su un lato dovessero accumularsi più di 2,5 - 5 cm di acqua prima che il centro si sia riempito, la mini-piscina non è piana e deve essere posizionata correttamente. Estrarre il tappo di deflusso (1c) e fare fuoriuscire completamente l'acqua. Collocare la mini-piscina su un altro luogo, piano.

1. Richiudere il tappo di deflusso (1c), avvitarlo la copertura della valvola (1b) sulla valvola di deflusso (1d) (imm. B) e richiudere le valvole della pompa di filtrazione (1d) con i tappi in plastica (9) sul lato interno della mini-piscina (imm. C). Riempire lentamente l'articolo d'acqua. Non lasciare l'articolo non sorvegliato durante il riempimento.

**Indicazione:** La mini-piscina si solleva automaticamente con il quantitativo d'acqua.

2. Quando sul fondo della mini-piscina si trovano 2,5 cm di acqua distribuiti uniformemente, lisciare il pavimento. Tirare verso l'esterno la parete esterna dal margine superiore attorno al fondo della piscina.

#### Influenza della qualità dell'acqua

Per mantenere una buona performance del rivestimento e per soddisfare aspetti estetici, sono da applicare per tempo le relative procedure di trattamento e/o i consigli del produttore della piscina. Prima di utilizzare prodotti per la pulizia è indispensabile leggere le avvertenze sul prodotto e sull'applicazione del produttore, per verificare la loro compatibilità con lo stato coprente del guscio in poliestere. Questi prodotti e procedimenti devono essere conformi a quanto qui consigliato.

Sebbene l'acqua provenga generalmente dalla rete idrica pubblica dell'acqua potabile, l'acqua di riempimento può provenire anche da una perforazione, da un serbatoio o da un pozzo.

In questo caso è indispensabile effettuare regolari analisi dell'acqua, compresa un'analisi fisico-chimica, al fine di accertare la presenza di possibili metalli (ferro, rame, manganese) che possano avere un effetto svantaggioso sullo strato coprente, poiché sussiste il rischio di formazione di macchie di colore dovute a solfiti metallici. Un'analisi è la base per le necessarie impostazioni, al fine di garantire sia una buona qualità dell'acqua per immergersi in essa che la resistenza dello stato coprente. Questa analisi della qualità dell'acqua di riempimento va valutata e autorizzata dal produttore della mini-piscina. Sono tuttavia da evitare la formazione di precipitazioni di tartaro e/o la formazione di metalli. A tale scopo si consiglia l'impiego di sostanze che assorbono il tartaro (anticalcare) e gli ioni metallici.

**AVVERTENZA!** Le sostanze che assorbono il tartaro (anticalcare) e gli ioni metallici contengono spesso fosforo oppure legami di fosforo che causano o possono agevolare la crescita di alghe e/o che possono avere un effetto sulla misurazione (di cloro libero, potenziale di riduzione) con apparecchiature online. Per questo motivo, durante la misurazione con sistemi online, sono da inserire scambiatori di ioni e/o filtri metallici nella linea di riempimento dell'acqua di introduzione (prima che l'acqua entri nella piscina).

L'applicazione di prodotti e/o di processi di trattamento deve essere validata da uno specialista, poiché in determinate combinazioni possono venirsene a creare danni irreversibili allo stato coprente. In caso di disinfezione con prodotti a base di cloro stabilizzato o di soli stabilizzatori, deve essere impiegato il dosaggio consigliato dal produttore (che deve essere in conformità con UNI EN 16713-3). Il ricambio di acqua dopo un filtro di pulizia deve permettere di evitare una concentrazione di acido cianurico superiore a 75 mg/l. In caso contrario è necessario fare defluire (perlomeno) il 30 % del volume della mini-piscina per non danneggiare lo strato coprente. Per mettere via l'articolo durante l'inverno sono da osservare le indicazioni del produttore messe a disposizione. Poco prima di coprire la mini-piscina non deve essere condotta una disinfezione rapida (shock), poiché entro 8 h dalla disinfezione sussiste il pericolo che il rivestimento della mini-piscina subisca dei danni.

#### Accessibilità



**ATTENZIONE!**  
Non lasciare mai i bambini senza sorveglianza - pericolo di annegamento.

È sempre necessaria una sorveglianza continua, attiva e attenta delle persone che non sanno nuotare bene e che non sanno nuotare da parte di una persona adulta competente (si ricorda che il rischio maggiore di annegamento riguarda i bambini di età inferiore a cinque anni).

Tenere un telefono oppure un altro mezzo di comunicazione nelle vicinanze della piscina per potere contattare il servizio di emergenza in caso di necessità.

Anche quando la piscina non viene utilizzata è necessario tenere in considerazione le seguenti misure:

- laddove possibile, rendere inaccessibile la mini-piscina (ad es. tramite il blocco di porte, finestre e vie di accesso alla piscina); e/o
- installare un dispositivo di protezione; e/o
- svuotare la mini-piscina.

### Smontaggio della mini-piscina

**AVVERTENZA!** Quando si fa defluire l'acqua, assicurarsi che non ci siano bambini nel flusso in uscita e di fronte al flusso. La corrente d'acqua potrebbe trascinare via i bambini.

Per mettere via l'articolo alla fine della stagione per un lungo periodo di non utilizzo, procedere come segue:

1. Staccare la pompa di filtrazione (2) dalla fonte di corrente elettrica.
2. Collegare un pezzo di tubo flessibile all'adattatore per tubo flessibile (7) (imm. A) e avvitare alla valvola di scarico aperta (1d) (imm. B).
3. Posizionare l'altra estremità del tubo flessibile in modo che l'acqua possa defluire in modo sicuro.

**Nota:** l'adattatore per tubo flessibile (7) (imm. A) deve essere avvitato alla valvola di scarico (1d) (imm. B).

**Indicazione: Osservare le disposizioni locali sulle direttive specifiche per lo smaltimento dell'acqua di piscine.**

4. Scollegare i tubi flessibili della pompa del filtro (2) dalla minipiscina.
5. Aprire la valvola (1a) per fare fuoriuscire l'aria. Utilizzare eventualmente il tubicino di sgonfiaggio (8) per fare fuoriuscire rapidamente l'aria dalla valvola.
6. Fare asciugare completamente la mini-piscina, preferibilmente al sole.
7. Richiudere tutte le valvole prima di ripiegare la mini-piscina.

#### Ripiegare la mini-piscina (imm. F)

1. Ripiegare verso l'interno i lati sporgenti per ottenere una forma rettangolare.
2. Ripiegare verso l'interno ciascun lato del rettangolo per ottenere un rettangolo più piccolo.
3. Ripiegare all'indietro le estremità.
4. Avvolgere l'articolo per ottenere un rettangolo più piccolo.

## Cura, conservazione, riparazione, manutenzione

### Cura

#### **ATTENZIONE!**

Non utilizzare detergenti aggressivi, spazzole con setole metalliche né oggetti metallici o con spigoli aguzzi come coltelli o simili. Utilizzare solo detergenti tenui.

**AVVERTENZA!** La pompa di filtrazione fornita in dotazione (2) ha lo scopo di eliminare dall'acqua sporcizia e piccole particelle. Per ottenere tuttavia dell'acqua pulita che sia prima di alghe e di batteri dannosi è necessario condurre un concreto trattamento chimico. Informarsi nei negozi specializzati sulle sostanze da impiegare come cloro, trattamenti shock, prodotti anti-alghe e altre sostanze chimiche.

**AVVERTENZA!** Non versare mai prodotti chimici nella mini-piscina se ci dovessero essere persone al suo interno. Ciò può provocare irritazioni alla pelle e agli occhi! Non versare mai prodotti o sostanze chimiche nella mini-piscina se non si dovesse essere in grado di garantire la loro corretta applicazione. Informarsi presso i negozi specializzati sui prodotti chimici utilizzare e sulle relative direttive e istruzioni.

**AVVERTENZA!** I proprietari di mini-piscine sono tenuti a testare regolarmente l'acqua per stabilire ed eventualmente adeguare il valore pH e la concentrazione di cloro nell'acqua. Informarsi presso i negozi specializzati sugli adeguati kit di test e sulle loro istruzioni per l'uso.

**AVVERTENZA!** La mancata osservazione di queste regole di manutenzione può mettere fortemente a rischio la salute dei bagnanti, in particolare dei bambini.

Quando la mini-piscina è in funzione, il sistema di filtrazione deve rimanere attivo ogni giorno per una durata tale da consentire che l'intero quantitativo d'acqua venga fatto circolare completamente perlomeno una volta (ca. 4 - 5 ore).

Per garantire una pulizia e un'igiene adeguata dell'acqua per l'intera stagione, osservare le seguenti istruzioni:

1. È necessario un utilizzo corretto e costante di prodotti chimici di base per la piscina per mantenere un valore pH adeguato dell'acqua della mini-piscina. Inoltre, l'impiego di tali prodotti chimici evita la proliferazione di batteri dannosi o di alghe nell'acqua e supporta la pompa di filtrazione a mantenere pura l'acqua. I seguenti prodotti chimici sono adatti alla propria mini-piscina:

- cloro sotto forma di pastiglie, granulato oppure liquido: disinfetta l'acqua della mini-piscina ed evita la crescita di alghe.

- Prodotti chimici che regolano il valore pH: servono a correggere il valore pH e rendono l'acqua più o meno acida.
- Prodotti anti-alghe: sono impiegati per distruggere le alghe.
- "Trattamento shock" (super-clorazione): elimina determinati legami organici e a combinazione diversa che compromettono la chiarezza dell'acqua. Informarsi presso i negozi specializzati sull'impiego di determinati prodotti chimici. Comunicare al personale la capacità della propria mini-piscina e, qualora richiesto, consegnare ad esso un campione d'acqua. Tale personale è in grado di fornire la consulenza migliore sui prodotti chimici da impiegare, sui relativi quantitativi e sull'impiego effettivo.

2. Il cloro non deve mai venire a contatto direttamente con il rivestimento della mini-piscina, bensì deve essere dapprima completamente disciolto. Il cloro sotto forma di pastiglie o di granulato deve essere disciolto in un secchio pieno d'acqua prima di essere versato nell'acqua della mini-piscina. Il cloro liquido deve essere versato in acqua lentamente e uniformemente nell'acqua della mini-piscina, in posizioni diverse.

**Pericolo!** Non versare mai acqua sui prodotti chimici, bensì aggiungere i prodotti chimici all'acqua. Non mescolare mai prodotti chimici mescolati, bensì versarli separatamente in acqua, in modo che il primo prodotto chimico sia dapprima completamente disciolto e distribuito, prima di aggiungere il secondo prodotto chimico.

3. In caso di alte temperature, pulire la mini-piscina più volte la settimana per limitare manualmente la formazione di alghe. Informarsi nei negozi specializzati sui prodotti detergenti da utilizzare come aspiratori per il fondo, retini, spazzole e altro.

4. Informarsi presso i negozi specializzati sull'acquisto di un kit per test per verificare il valore pH.

**Indicazione:** Una concentrazione eccessiva di cloro, così come i valori di pH bassi (acidi) possono danneggiare il rivestimento della mini-piscina e richiedono misure immediate di rimedio qualora il risultato del test dovesse rilevare uno di questi due problemi.

5. Controllare ogni due settimane la cartuccia della pompa di filtrazione (oppure più spesso, se la mini-piscina dovesse essere utilizzata più spesso). Pulirla o sostituirla in caso di necessità, ad esempio quando essa non è più bianca. All'inizio, essa può essere lavata con un tubo per irrigazione. Se non dovesse essere più possibile farla tornare bianca, essa va sostituita. Un regolare controllo mantiene l'efficacia della pompa di filtrazione.

6. Assicurarsi che la mini-piscina non possa riempirsi fino all'orlo con acqua piovana o con qualcos'altro di provenienza casuale, qualora ci sia dell'acqua al suo interno. In caso contrario la mini-piscina potrebbe subire dei danni. Ridurre immediatamente il livello dell'acqua.

### Conservazione

#### **ATTENZIONE!**

In caso di conservazione non conforme dell'articolo sussiste il rischio di formazione di muffa.

Se si vive in una zona climatica che non consenta l'utilizzo della mini-piscina per tutto l'anno, si consiglia sentitamente di fare fuoriuscire l'acqua, di pulirla a fondo, di farla asciugare e di conservarla in un luogo protetto al di fuori della buona stagione.

- Conservare l'articolo in un luogo pulito, bene areato senza radiazione solare diretta, nel quale esso non sia esposto a grandi variazioni di temperatura.
- Conservare l'articolo in un luogo non accessibile per i bambini e chiuso in modo sicuro.
- Non appoggiare oggetti pesanti o con gli spigoli aguzzi sull'articolo.
- Dopo un lungo periodo di conservazione, verificare che l'articolo non presenti segni di usura o di invecchiamento.

### Riparazione

#### **ATTENZIONE!**

Prima di ciascun utilizzo verificare che la mini-piscina non presenti perdite di pressione, fori o crepe.

Se la mini-piscina dovesse perdere aria, ciò potrebbe essere dovuto ad una zona non ermetica sulla valvola, ad una valvola difettosa oppure ad una zona non ermetica nella mini-piscina.

In caso di danni maggiori non eseguire in nessun caso da sé la riparazione.

I piccoli danni possono essere riparati con il set di riparazione (8) fornito in dotazione.

#### **Importante!**

Dopo la riparazione non riempire l'articolo per 20 minuti! Non utilizzare la topa in caso di perdite o fori sulle cuciture.

1. Pulire a fondo la zona attorno alla perdita. Questa zona deve essere asciutta e priva di grasso.
2. Tagliare un pezzo di materiale di riparazione, sufficientemente grande da fare in modo che i suoi margini sporgano di ca. 1,3 cm oltre la zona danneggiata.
3. Staccare la topa dalla carta, applicarla sulla zona danneggiata e premere con forza.

## Zona non ermetica

Riparare le zone non ermetiche della mini-piscina (1) solo con della colla adatta. Le riparazioni effettuate con colla non adatta possono provocare ulteriori danni!

**Le colle adatte si possono trovare nei negozi specializzati.**

**Indicazione:** Le zone più piccole (inferiori a 2 mm) possono essere riparate anche solo con la colla, applicandola direttamente sopra alla zona interessata. In caso di zone non ermetiche di dimensioni maggiori (più di 2 mm) procedere come segue:

1. Fare fuoriuscire tutta l'aria dalla piscina (1).
2. Pulire a fondo la zona da riparare.
3. Fare asciugare la zona pulita.
4. Prendere una delle toppe e ritagliare un pezzo che copra la zona danneggiata e sporga da essa di 1,5 cm su ogni lato.
5. Premere con forza la toppa contro la zona non ermetica utilizzando un oggetto morbido. Assicurarsi di operare su una superficie piana senza pieghe o grinze. Eliminare le possibili bolle d'aria utilizzando delicatamente un oggetto arrotondato dall'interno verso l'esterno.
6. Dopo la riparazione, fare asciugare la toppa perlomeno per 12 ore.

**Importante: Prima di riempire d'acqua la mini-piscina dopo la riparazione, verificare che la zona riparata sia ermetica. In caso di dimensioni molto maggiori non eseguire in nessun caso da sé le riparazioni. Consegnare la mini-piscina ad un'azienda specializzata per la riparazione.**

## Manutenzione

Il proprietario della mini-piscina è il responsabile principale della manutenzione della piscina stessa e dei pezzi accessori.

È necessario evitare quanto segue:

- il dosaggio eccessivo di prodotti per la cura dell'acqua diversi da quelli riportati in UNI EN 16713- 3 come il contatto diretto con la superficie dello stato coprente (poiché ciò potrebbe comportare scolorimento irreversibile);
- gli urti meccanici (come ad es. caduta di oggetti non taglienti, ad es. sostegni di ombrelloni, sedie da giardino, dispositivi per immersione, ecc.) possono provocare compressioni oppure profondi graffi allo strato coprente;
- la reciproca abrasione straordinaria tra due superfici;
- il contatto prolungato di oggetti metallici ossidabili oppure di materiali organici con lo strato coprente.

La linea dell'acqua è particolarmente sensibile per i depositi come ad es. calcare, metalli oppure altri prodotti contenenti grassi (creme solari) che si possono depositare sullo strato coprente. Per evitare che questi depositi possano penetrare all'interno dello strato coprente, aspetto che renderebbe impossibile una pulizia, si consiglia una regolare manutenzione della linea dell'acqua.

La manutenzione regolare e accurata va condotta con prodotti adeguati, che non siano abrasivi e che siano compatibili con lo strato coprente. È proibito utilizzare prodotti detergenti che non siano destinati alle piscine (detergenti domestici) e/o detergenti abrasivi.

## Smaltimento



Smaltire l'articolo e i materiali della confezione nel rispetto delle attuali normative locali. Conservare i materiali della confezione (come ad es. i sacchetti) in modo che non siano raggiungibili per i bambini. Presso la propria amministrazione comunale o cittadina è possibile ottenere ulteriori informazioni sullo smaltimento dell'articolo alla fine del suo periodo di impiego. Smaltire l'articolo e la confezione nel rispetto dell'ambiente.



Il codice di riciclaggio serve per indicare i diversi materiali per il loro ritorno al ciclo di riutilizzo (recycling). Il codice è composto da un simbolo di riciclaggio per il ciclo di riutilizzo e da un numero che contraddistingue il materiale.

## Avvertenze sulla garanzia e sulla gestione dei servizi di assistenza

L'articolo è stato prodotto con la massima cura e sotto un continuo controllo. DELTA-SPORT HANDELSKONTOR GmbH concede ai clienti finali privati, su questo articolo, tre anni di garanzia dalla data di acquisto (termine di garanzia) sulla base delle seguenti disposizioni.

\*La garanzia vale solo per i vizi di materiale e di lavorazione. La garanzia non si estende alle parti soggette ad un normale degradamento e che siano quindi da considerarsi come pezzi soggetti a usura (p. es. le batterie) né ai pezzi fragili come ad es. interruttori oppure pezzi in vetro.

\*\*La garanzia vale per difetti del materiale o di fabbricazione. Questa garanzia non si estende a componenti del prodotto esposti a normale logorio, che possono pertanto essere considerati come componenti soggetti a usura (esempio capacità della batteria, calcificazione, lampade, pneumatici, filtri, spazzole...). La garanzia non si estende altresì a danni che si verificano su componenti delicati (esempio interruttori, batterie, parti realizzate in vetro, schermi, accessori vari) nonché a danni derivanti dal trasporto o altri incidenti.

Dalla presente garanzia sono escluse le richieste legate a casi di utilizzo non conforme oppure di abuso dell'articolo, oppure di utilizzo avvenuto non nell'ambito delle condizioni previste oppure del campo di impiego previsto, oppure in caso di non osservanza delle direttive riportate nelle istruzioni d'uso, a meno che il cliente non dimostri che sussista un vizio di materiale o di lavorazione che non sia riconducibile ad una delle circostanze riportate sopra.

Le richieste di garanzia possono essere avanzate solo entro il relativo termine, su presentazione dello scontrino originale di acquisto. Si prega quindi di conservare lo scontrino originale. Il termine di garanzia non sarà prolungato a seguito di eventuali riparazioni effettuate sulla base della garanzia, della garanzia obbligatoria prevista per legge oppure di accondiscendenza. Ciò vale anche per le parti sostituite oppure riparate.

In caso di contestazione rivolgersi dapprima alla hotline di assistenza sotto indicata oppure mettersi in contatto con noi via e-mail. Laddove sussista un caso coperto dalla garanzia, l'articolo sarà - a nostra discrezione - da noi riparato gratuitamente, sostituito oppure sarà rimborsato il prezzo di acquisto. Non sussistono ulteriori diritti derivanti dalla garanzia. I vostri diritti giuridici, in particolare i diritti di garanzia obbligatoria prevista dalla legge nei confronti del relativo venditore, non sono limitati dalla presente garanzia.

IAN: 507666\_2507

**(IT)** Assistenza Italia  
Tel.: 800781188  
E-Mail: [deltasport@lidl.it](mailto:deltasport@lidl.it)

**(CH)** Assistenza Svizzera  
Tel.: 0800 56 44 33  
E-Mail: [deltasport@lidl.ch](mailto:deltasport@lidl.ch)

**(MT)** Assistenza Malta  
Tel.: 80062230  
E-Mail: [deltasport@lidl.com.mt](mailto:deltasport@lidl.com.mt)

\*si applica solo alla Svizzera/Malta

\*\*si applica solo all'Italia

## Scolorimenti e possibili cause

Nonostante l'impiego di materiali ad alta performance e l'osservazione di tutte le predisposizioni citate in precedenza, a causa dell'invecchiamento possono manifestarsi dei fenomeni straordinari. È importante ricordare che lo strato coprente si scolorisce gradualmente a causa dell'invecchiamento e della radiazione UV.

Le seguenti cause possono provocare uno scolorimento accelerato:

- utilizzo di prodotti inadeguati e di procedure inadeguate per il trattamento dell'acqua che non siano conformi ai consigli del produttore;
- effetti meccanici eccessivi (piscine interessate da maree, strati di ghiaccio in movimento, dispositivi di pulizia e spazzole automatiche, ecc.);
- alta temperatura dell'acqua;
- influenza dei materiali e del processo di produzione.

A volte interviene una leggera differenza di colore tra le zone immerse in acqua e le zone al di sopra del livello dell'acqua. Ciò è un fenomeno del tutto normale.

## Macchie e possibili cause

A causa di molte influenze, come descritto precedentemente, è estremamente difficile determinare le cause delle macchie. Le macchie che si presentano al di sopra della linea dell'acqua penetrano raramente all'interno dello strato coprente.

La seguente tabella mostra le possibili cause delle macchie, in caso di normale utilizzo della mini-piscina. Per trovare le possibili cause è opportuno svolgere le misure descritte nella scheda seguente. Se tali misure non dovessero avere successo, possono essere presenti possibili influenze del processo di produzione.

Tipo di macchie	Possibile causa	Possibile soluzione
Macchie biancastre sul fondo della mini-piscina	Trattamento errato dell'acqua	Le macchie sono irreversibili e non possono essere riparate.
	Decomposizione di sostanze organiche (humus, rami, foglie) a contatto diretto con lo strato coprente. L'effetto è maggiore se il contatto sia avvenuto per un lungo periodo.	
Macchie biancastre sul fondo della mini-piscina e sulle pareti	Concentrazione eccessiva di prodotti chimici	Le macchie sono irreversibili e non possono essere riparate.
Macchie biancastre sulla linea dell'acqua	Depositi calcarei	Questi depositi possono essere evitati tramite l'impiego di prodotti che assorbono il calcare e mantenendo l'equilibrio del valore pH. La pulizia è possibile, prima di mettere via l'articolo, con l'ausilio di un adeguato prodotto senza solventi e non abrasivo, e si deve fare attenzione a non graffiare lo strato. Per ridurre questo fenomeno è necessario controllare regolarmente la durezza dell'acqua, ad es. con uno scambiatore di ioni installato a monte.
	Prodotti chimici e/o abrasivi non adatti	Zone lattiginose irreversibili e non trattate, oppure sbiadite
	Presenza di alghe	
	Decomposizione di sostanze organiche (foglie, sporcizia, vegetazione)	Può essere evitata tramite la regolare manutenzione della mini-piscina (pulizia).
	Utilizzo di solfato di rame in forma puro oppure mescolata, e impiego del processo Cu/Ag	Irreversibile. Questi prodotti non sono ammissibili in questo tipo di mini-piscine.
	Presenza involontaria di parti metalliche (depositi metallici.)	
		Collegamento a terra <sup>a</sup> della mini-piscina: il collegamento a terra dell'acqua nella mini-piscina può limitare questo fenomeno. Il collegamento a terra deve essere effettuato tramite un'asta diversa da quella impiegata per la sicurezza della casa. Questo collegamento a terra funzionale è consentito unicamente per fare in modo di derivare le correnti di perdita, al fine di limitare la carica elettrica dell'acqua della piscina.
	Migrazione di metalli attraverso lo strato coprente (strato di gel a base di cobalto)	

Tipo di macchie	Possibile causa	Possibile soluzione
Macchie biancastre sulla linea dell'acqua	Presenza di ioni metallici (rame, ferro, manganese) in concentrazioni troppo elevate nonché solfiti metallici scuri insolubili	Per evitare le concentrazioni troppo elevate di ioni metallici che possono contribuire ad una continua formazione di macchie sullo strato coprente della mini-piscina, si consiglia di utilizzare dei prodotti che assorbono gli ioni metallici. <sup>b</sup>
	Creme solari o cosmetici che galleggiano sulla superficie dell'acqua, combustione di idrocarburi da fuoco di legna o carbone, scarichi di automobili, scarichi di aerei oppure qualsiasi altro tipo di sporcizia dai dintorni più o meno immediati della mini-piscina.	
Macchie verdi	Poiché esse sono di origine organica, queste macchie si presentano solo in presenza di organismi viventi (alghe, funghi ecc.) e possono dipendere da un netto disturbo dell'equilibrio del trattamento dell'acqua.	Si vedano le istruzioni d'uso e le avvertenze del produttore della mini-piscina, dell'impianto di filtro o dei prodotti chimici.
Macchie rosa	Si trovano generalmente sulle guarnizioni, sono create dai batteri che crescono sui componenti di questi pezzi in plastica e possono essere in abbinamento con il trattamento dell'acqua. Se per la disinfezione si dovesse impiegare il poliesametilene biguanide (PHMB), in presenza di rame sussiste il pericolo che si formino macchie rosa.	
Macchie gialle	Presenza di pollini o di alghe rosse, di lavori agricoli, di prodotti grassi (creme solari o cosmetici), di residui organici (decomposizione di piante) oppure di sporcizia	
	Alcuni legami di calcare impiegati in prodotti chimici (forma ghiaiosa), pastiglie	
	In una mini-piscina la cui acqua venga trattata con il bromo, la combinazione tra un dosaggio maggiore a quello consigliato dal produttore e un valore pH inferiore a 6,9 può provocare macchie sullo strato coprente (di colore tra il giallo e il marrone).	Nella maggior parte dei casi, queste macchie sono irreversibili.
	La disinfezione shock con un mezzo ossidante può comportare la formazione di gas che brucia la superficie della mini-piscina non a contatto con l'acqua.	È importante reagire non appena compaiono le macchie. Va contattato il produttore della piscina, il quale può fornire informazioni su come procedere in funzione del tipo di macchie.
<p><sup>a</sup> AVVERTENZA: [il collegamento a terra della piscina favorisce la corrosione delle parti metalliche. Se la corrente elettrica non dovesse giungere alla mini-piscina, non è necessario alcun collegamento a terra - si veda DIN VDE 0100-702.]</p> <p><sup>b</sup> AVVERTENZA: le sostanze che assorbono gli ioni metallici contengono spesso fosforo oppure legami di fosforo che causano o possono aumentare la crescita di alghe e/o che possono avere un effetto sulla misurazione (di cloro libero, potenziale di riduzione) con apparecchiature online. Per questo motivo, durante la misurazione con sistemi online, sono da inserire scambiatori di ioni e/o filtri metallici nella linea di riempimento dell'acqua di introduzione (prima che l'acqua entri nella piscina).</p>		

## **POMPA DI FILTRAZIONE**

---

**IT CH MT**

**POMPA DI FILTRAZIONE**  
Istruzioni d'uso originali

## Denominazione dei pezzi

Pompa a filtro (2) (imm. D)  
Valvola di sfiato dell'aria (2a)  
Guarnizione ad anello per valvola di scarico dell'aria (2b)  
Sostegno del coperchio della scatola del filtro (2c)  
Coperchio della scatola del filtro (2d)  
Cartuccia per pompa di filtrazione (2e)  
Guarnizione in gomma per scatola del filtro (2f)  
Cavo di alimentazione (2g)  
Entrata (2h)  
Uscita (2i)  
O-ring (2j)  
Scatola del filtro (2k)  
Tubo per pompa di filtrazione (3) (imm. C)  
Setaccio (4) (imm. C)  
Fascetta (5) (imm. C)  
Vite della fascetta (6) (imm. C)  
Tappo in plastica (9) (imm. C)

## Dati tecnici

Utilizzare esclusivamente questa pompa per la mini-piscina.

Modello: 53011A, 12 V, 50 Hz, 25 W, massimo

IPX7

Portata: 1.200 l/h

Alimentatore della pompa:

Stermay HT-53011A-1

IP65

Spina IP44

Primario: 230-240 V ~ 50 Hz

Secondario:

12 V ~, 3000 mA, 36 VA, 0,83 PF

 = classe di protezione II

Produttore: Dong Guan Hua Tao Metal&Plastic Products Co., Ltd.  
No.2 YanHe East Road, Xia Bian Avenue,  
Chang An Town, DongGuan City,  
GuangDong Province

Importatore: DELTA-SPORT Handelskontor GmbH

Wragekamp 6, 22397 Hamburg  
Germany

**CE** Con la presente, Delta-Sport Handelskontor GmbH dichiara che questo articolo è conforme ai seguenti requisiti di base e alle altre disposizioni interessate:

2014/30/UE - Direttiva EMC

2011/65/UE - Direttiva RoHS

2006/42/CE - Direttiva macchine

## Utilizzo conforme

La pompa di filtrazione serve per pulire e per mantenere la qualità dell'acqua, e può essere collegata solo alle mini-piscine previste. La mini-piscina e la pompa di filtrazione sono state sviluppate per l'impiego privato nel tempo libero.

## Indicazioni di sicurezza

• Questo articolo può essere utilizzato da bambini a partire da 8 anni di età e oltre, nonché da persone con facoltà fisiche, sensoriali oppure mentali limitate, oppure con mancanza di esperienza e conoscenze, qualora essi siano sorvegliati oppure siano stati istruiti sull'utilizzo sicuro dell'articolo e comprendano i pericoli che ne possono derivare. I bambini non devono giocare con l'articolo. La pulizia e la manutenzione affidata all'utente non possono essere condotte da bambini non sorvegliati.

**AVVERTENZA!** Utilizzare esclusivamente la pompa fornita in dotazione 53011A del produttore: Dong Guan Hua Tao Metal&Plastic Products Co., Ltd.

**AVVERTENZA!** Verificare tutte le chiusure e gli accessori prima di avviare la pompa.

**AVVERTENZA!** Non interrare il cavo di alimentazione di corrente. Disporre il cavo di alimentazione di corrente in modo che esso non possa essere danneggiato da tosaerba, tagliasiepe o altre attrezzature.

**AVVERTENZA!** Non utilizzare la pompa di filtrazione per sgonfiare la piscina. La pompa può essere impiegata solo per una piscina superficiale, non per una piscina interrata.

**AVVERTENZA!** Il cavo di alimentazione di corrente e il cavo di ingresso non devono essere sostituiti. Se il cavo di alimentazione di corrente oppure il cavo di ingresso dovessero essere danneggiati, è necessario smaltire l'alimentatore di rete oppure la pompa.

**AVVERTENZA!** La pompa e l'adattatore non devono essere installati in punti che potrebbero essere allagati oppure presso i quali non sia disponibile un'adeguata presa di corrente.

**AVVERTENZA!** Assicurarsi che la presa di corrente esterna sia dotata di un interruttore per correnti di guasto (FI/RCD) con corrente d'intervento pari al massimo a 30 mA.

**AVVERTENZA!** La pompa di filtrazione deve essere fissata con viti su un fondo stabile prima di essere accesa.

**AVVERTENZA!** Assicurarsi che il motore della pompa di filtrazione non si surriscaldi. Assicurarsi che la pompa sia sempre piena d'acqua e che quindi non operi vuota. Un utilizzo non corretto può comportare il surriscaldamento e quindi un danno dovuto alla bruciatura del motore.

**AVVERTENZA!** L'aria che rimane nel sistema fa girare la pompa più rapidamente e provoca danni. Spegnerla la pompa e aprire leggermente la valvola di sfiato dell'aria (2a) per fare fuoriuscire tutta l'aria dal tubo e dalla pompa di filtrazione.

**AVVERTENZA!** La pompa deve essere alimentata tramite un dispositivo di protezione contro le correnti di guasto la cui corrente differenziale misurata non superi 30 mA.

**AVVERTENZA!** L'alimentatore fornito in dotazione deve essere collocato ad una distanza minima di 2 m dalla mini-piscina. La presa di rete deve essere posta ad una distanza di 3,5 m dalla piscina.

**AVVERTENZA!** La pompa dovrebbe essere ancorata stabilmente al terreno per evitare un possibile ribaltamento. Informarsi presso i negozi specializzati sulle viti o sui perni da utilizzare.

## Pericolo di subire scosse elettriche!

Un'installazione elettrica errata oppure una tensione di rete eccessiva possono provocare scosse elettriche. Collegare la pompa solo ad una presa di corrente bene accessibile, in modo da poterla staccare rapidamente dalla rete elettrica in caso di disfunzione.

- Collegare la pompa solo ad una presa di corrente regolarmente installata con contatto di terra, e solo se la tensione di rete della presa di corrente sia conforme ai dati riportati sulla targhetta.
- La pompa non deve essere utilizzata qualora ci siano delle persone in acqua.
- Non utilizzare la pompa se essa dovesse presentare danni evidenti oppure se il cavo di rete o la spina dovessero essere difettosi.
- Se il cavo di rete della pompa dovesse essere difettoso, è necessario smaltire la pompa.
- Non aprire la struttura esterna, bensì affidare la riparazione al personale qualificato. Rivolgersi a tale scopo ad un'azienda specializzata. In caso di riparazioni condotte autonomamente, di allacciamento non conforme oppure di utilizzo non corretto sono escluse le richieste di responsabilità e di garanzia.
- In caso di riparazione è consentito utilizzare solo pezzi conformi ai dati delle apparecchiature originarie.
- In questa pompa ci trovano dei pezzi elettrici e meccanici indispensabili per la protezione da fonti di pericolo.
- Non immergere in acqua né in altri liquidi né la pompa né il cavo di rete o la presa di rete.

- Non toccare mai la spina con le mani umide.
- Per staccare la spina dalla presa non tirare mai il cavo di rete, bensì afferrare sempre la spina.
- Non utilizzare mai il cavo di rete come maniglia per trasportare l'articolo.
- Tenere la pompa, la spina e il cavo di rete lontani dalle fiamme libere e dalle superfici molto calde.
- Disporre il cavo di rete in modo che nessuno possa inciampare.

## Collegare la pompa di filtrazione

1. Disporre completamente la mini-piscina e riempirla di acqua.
2. Prendere tutti i pezzi della pompa di filtrazione (2) e i tubi (3) dalla confezione.
3. Collocare la pompa di filtrazione in modo che essa si trovi tra 20 cm e 1 m al di sotto del livello dell'acqua della mini-piscina.

**Indicazione:** la pompa di filtrazione deve essere fissata su un sostrato piano e stabile. Nel fondo della pompa di filtrazione si trovano dei fori per un adeguato materiale di montaggio (non compreso nella confezione).

4. Inserire la cartuccia della pompa di filtrazione (2e) nella scatola del filtro (2) (imm. D). Assicurarsi che la cartuccia della pompa di filtrazione sia completamente inserita nella scatola del filtro.
5. Mettere la guarnizione in gomma della scatola del filtro (2f) sulla scatola del filtro (imm. D).
6. Mettere il coperchio della scatola del filtro (2d) sulla scatola del filtro (imm. D).
7. Avvitare il coperchio della scatola del filtro girandolo in senso orario.
8. Collegare il primo tubo della pompa di filtrazione (3) all'entrata (2h) della pompa di filtrazione con l'ausilio della fascetta (5) e della vite della fascetta (6) (imm. C).
9. Collegare l'altra estremità del tubo al connettore inferiore (1d) della mini-piscina (imm. C).
10. Ruotare lentamente la valvola di scarico dell'aria (2a) facendole compiere uno o due giri in senso antiorario.
11. Collegare il secondo tubo al raccordo superiore (1d) della mini-piscina e all'uscita (2i) della pompa di filtrazione.

## Messa in funzione della pompa di filtrazione

1. Assicurarsi che la mini-piscina (1) sia completamente riempita d'acqua e che la pompa di filtrazione (2) sia collocata in una posizione adeguata.
2. Togliere il tappo in plastica (9) dalle valvole della pompa di filtrazione (1d) sul lato interno della mini-piscina (imm. C). Inserire qui i setacci perforati (4).

3. Quando l'acqua scorre nella pompa di filtrazione, l'aria presente all'interno può essere fatta uscire attraverso la valvola di sfiato dell'aria (2a).
4. Richiudere quindi lentamente la valvola di sfiato dell'aria girandola in senso orario.
5. Collegare il cavo di alimentazione (2g) ad una presa adeguata e lasciare attiva la pompa di filtrazione fino a quando l'acqua è sufficientemente pulita.

## Riparazione, manutenzione

Prima di ciascuna attività di manutenzione, staccare l'alimentazione di corrente dalla pompa di filtrazione (2). Non collocare la pompa di filtrazione tra l'erba alta, altrimenti ciò potrebbe causare un surriscaldamento.

Se si dovessero accertare eventuali danni o disfunzioni della pompa di filtrazione, portare a riparare la pompa di filtrazione in un'officina specializzata oppure sostituirla con una pompa nuova. Non apportare da sé riparazioni alla pompa di filtrazione.

Non utilizzare solventi per pulire la pompa di filtrazione.

1. Staccare completamente il cavo (2g) dall'alimentazione di corrente.
2. Svitare il coperchio della scatola del filtro (2d) e il relativo sostegno (2c) girandoli in senso antiorario.
3. Pulire la cartuccia per pompa di filtrazione (2e) e se necessario sostituirla con una nuova.
4. Verificare l'interno della scatola del filtro (2k). Se all'interno dovessero esserci sporchie o depositi, sciacquare l'interno con acqua corrente.
5. Ricomporre i pezzi e inserire nuovamente il cavo elettrico.

## Risoluzione dei problemi

1. La pompa di filtrazione non si attiva.
  - Controllare se i fusibili si siano bruciati oppure staccati, controllare se ci siano collegamenti elettrici staccati.
  - Controllare il motore. Se il motore dovesse essere surriscaldato oppure sovraccarico, spegnere l'apparecchiatura. Fare raffreddare il motore.
  - Rivolgersi ad uno specialista.
2. Il motore si attiva, ma non eroga l'acqua oppure ne eroga poca.
  - Controllare che non ci sia niente che ostacoli il tubo di entrata o di uscita all'interno delle pareti della piscina.
  - Serrare le fascette del tubo, controllare che il tubo non presenti danni e controllare il livello dell'acqua nella piscina.
  - Pulire spesso la cartuccia della pompa di filtrazione. Utilizzare a tale scopo un tubo di irrigazione per giardino.
  - Sostituire la cartuccia della pompa di filtrazione.
  - Rivolgersi ad uno specialista.

3. La pompa di filtrazione ha smesso di aspirare acqua.

- Assicurarsi che quando la pompa è spenta il livello dell'acqua nella piscina si trovi perlomeno 5 cm sopra all'apertura di aspirazione.
  - Accertarsi che il tubo di aspirazione non presenti danni.
  - Verificare che la cartuccia della pompa di filtrazione non sia sporca; se necessario, pulirla. Utilizzare a tale scopo un tubo di irrigazione per giardino.
  - Rivolgersi ad uno specialista.
4. La pompa di filtrazione non pulisce l'acqua.
- Regolare correttamente il contenuto di cloro e il valore pH.
  - Sostituire la cartuccia della pompa di filtrazione oppure pulirla. Utilizzare a tale scopo un tubo di irrigazione per giardino.
  - Verificare che la cartuccia della pompa di filtrazione non sia danneggiata e, se necessario, sostituirla.
  - Lasciare in funzione la pompa più a lungo.
  - Eliminare la sporcizia dai setacci della parete della piscina.
  - Rivolgersi ad uno specialista.

## Smaltimento



Il simbolo accanto indica che questa apparecchiatura è soggetta alla Direttiva 2012/19/UE.

Questa direttiva prevede che alla fine del suo periodo di impiego non sia consentito smaltire questa apparecchiatura insieme ai normali rifiuti domestici, bensì presso centri di raccolta appositamente allestiti, presso strutture di riciclaggio dei materiali oppure presso aziende di smaltimento. Rispettate l'ambiente e smaltite i rifiuti correttamente.

Le batterie non devono essere smaltite come rifiuti domestici. Possono contenere metalli pesanti tossici e sono soggetti a un trattamento speciale dei rifiuti. I simboli chimici dei metalli pesanti sono i seguenti: Cd = cadmio, Hg = mercurio, Pb = piombo. Pertanto, smaltire le batterie usate o difettose presso un punto di raccolta comunale in conformità al Regolamento UE 2023/1542.



Presso la propria amministrazione comunale o cittadina è possibile ottenere ulteriori informazioni sullo smaltimento dell'apparecchiatura usata. Smaltire l'apparecchiatura e la confezione nel rispetto dell'ambiente. Conservare i materiali della confezione (come ad es. i sacchetti) in modo che non siano raggiungibili per i bambini.



Si noti la marcatura dei materiali di imballaggio durante la separazione dei rifiuti, questi sono contrassegnati da abbreviazioni (a) e numeri (b) con il seguente significato: 1-7: materiali plastici / 20-22: carta e cartone / 80-98: materiali compositi. L'articolo e i materiali di imballaggio sono riciclabili, smaltirli separatamente per una migliore gestione dei rifiuti.

# Dichiarazione di conformità originale



DELTA-SPORT HANDELSKONTOR GMBH | Wragelkamp 6 | 22397 Hamburg | Germany

DELTA-SPORT HANDELSKONTOR GMBH  
Wragelkamp 6  
22397 Hamburg  
Germany  
+49 (0) 40 527 310 0  
info@delta-sport.com  
www.delta-sport.com

## Dichiarazione di conformità originale

Noi, l'azienda  
Delta-Sport Handelskontor GmbH

dichiariamo che la presente dichiarazione di conformità è rilasciata sotto la responsabilità esclusiva del produttore.

**IAN:** 507666  
**N° modello:** 53011A  
**Prodotto:** Filtro pompa

Il prodotto sopra indicato soddisfa i requisiti delle direttive e delle norme in seguito riportate:

Direttiva / requisito	Norme armonizzate
CEM 2014/30/UE	EN IEC 55014-1:2021; EN IEC 55014-2:2021; EN IEC 61000-3-2:2019+A1:2021+A2:2024; EN 61000-3-3:2013+A1:2019+A2:2021
RoHS 2011/65/UE	EN 62321-1:2013
Direttiva macchine 2006/42/CE	EN IEC 60335-2-41:2021+A11:2021; EN 60335-1:2012+A11:2014+A13:2017+A1:2019+A14:2019+A2:2019 +A15:2021+A16:2023; EN 62233:2008

Il prodotto sopra indicato è conforme alla Direttiva 2011/65/UE del Parlamento Europeo e del Consiglio dell'8 giugno 2011 sulla limitazione dell'utilizzo di determinate sostanze pericolose in apparecchiature elettriche ed elettroniche. Il produttore si fa carico della responsabilità unica di questa dichiarazione di conformità.



Amburgo, 11 agosto 2025  
Luogo, data

Benjamin Struve (Director Global  
Quality Management)  
Nome, posizione

#### Geschäftsführung

Stefan Schröder  
Philip Kahl  
Sebastian Richter

Handelsregister Hamburg  
HRB 96603  
VAT-No.: DE134895841  
St-Nr.: 50/714/00311

#### Bankverbindung

DZ Bank AG  
Nord LB

#### Konto | Account

USD 03 00 14 34 50  
EUR 00 00 14 34 50  
USD 18 00 02 61 18  
EUR 15 17 98 30 3

#### IBAN

DE66 2006 0000 0300 1434 50  
DE31 2006 0000 0000 1434 50  
DE36 2505 0000 1800 0261 18  
DE27 2505 0000 0151 7983 03

#### SWIFT | BIC

GENO DE FF 200  
NOLA DE 2H XXX

Szívből gratulálunk!

Vásárlásával kiváló minőségű terméket választott. Használatba vétele előtt ismerkedjen meg a termékkel.

 **Figyelmesen olvassa el az alábbi használati útmutatót.**

A terméket kizárólag az itt ismertetett módon, a rendeltetésének megfelelően használja. Gondosan őrizze meg a használati útmutatót. A termék továbbadásakor adja át az összes kapcsolódó dokumentumot is. A mini medence összeszerelése és használata előtt a jelen útmutatóban szereplő összes információt alaposan át kell olvasni, meg kell érteni, és be kell tartani. A jelen figyelmeztetések, utasítások és biztonsági irányelvek magukban foglalnak néhány a vízi szabadidős tevékenységre vonatkozó általános kockázatot, de nem tudnak kitérni valamennyi eset minden kockázatára és veszélyére. Mindenféle vízben végzett tevékenységnél óvatosságnak kell lenni, és a józan ész, illetve a jó ítélőképesség szerint kell cselekedni. Ezeket az adatokat meg kell őrizni a későbbi használatához.

## A csomag tartalma (A ábra)

- 1 x mini medence (1)
- 1 x szűrőszivattyú (2)
- 2 x tömlő a szűrőszivattyúhoz (3)
- 2 x lyukszűrő (4)
- 4 x bilincs (5)
- 4 x bilincscsavar (6)
- 1 x tömlőadapter (7)
- 1 x javítókészlet és légtelenítőcső (8)
- 2 x műanyag záródugó (9)
- 1 x használati útmutató

## Az alkatrészek megnevezése

- Mini medence (1) (A ábra)
- Felfújó szelep (1a) (B ábra)
- Szelepszapka a leeresztéshez (1b) (B ábra)
- 2-részes légtelenítő szelep dugóval (1c) (B ábra)
- Szűrőszivattyú szelep (1d) (C ábra)

## Műszaki adatok

### Medence:

Méretek (felfújott állapotban):

300 x 76 cm (szé x ma)

Térfogat: 3.618 l

 Gyártás dátuma (hónap/év): 12/2025

Az összeállításához szükséges

személyek száma: 2 személy

Az összeállítási idő [legalább]: 30 min.

## Rendeltetészerű használat

A terméket földre helyezett minimedencének tervezték, és úgy alakították ki, hogy ellenálljon a belső nyomásnak. A termék nem alkalmas (részben sem) a földre süllyesztésre.

## Alkalmazott szimbólumok



Figyelmeztetés! Soha ne hagyja felügyelet nélkül a gyermekét. Fulladásveszély.



Figyelmeztetés! Ne ugráljon. Sérülésveszély!



Figyelmeztetés! Viseljen egyéni úszást segítő eszközt.



Figyelmeztetés! Ne állítsa fel férdén.



Kérjük, alaposan olvassa végig, és őrizze meg későbbi használatra.

## Biztonsági utasítások

A mini medencekészlet használatának feltétele, hogy az megfelel az üzemeltetési és karbantartási útmutatóban leírt biztonsági előírásoknak. A fulladás vagy más súlyos sérülések megakadályozása érdekében különös figyelmet kell szentelni a mini medencéhez való hozzáférés biztosítására, mivel az 5 év alatti gyermekek váratlanul bejuthatnak a mini medencébe, és fürdés közben a gyermekeket mindig felnőtt felügyelete alatt kell tartani.

### **Életveszély!**

Ne hagyjon felügyelet nélkül gyermeket a csomagolóanyaggal vagy a termékkel játszani. A gyermekeknek fulladásveszélyt okozhat!

### **Úszni nem tudók biztonsága!**

- A gyengén úszókat vagy úszni nem tudókat, állandóan, aktívan és figyelmesen kell egy hozzáértő felnőttnek felügyelnie (ne feledje, hogy a fulladás legnagyobb veszélye az 5 év alatti gyermekeknél áll fenn).
- A medence használatakor egy hozzáértő felnőttet kell kijelölni a medence felügyeletére.
- A gyengén úszóknak vagy úszni nem tudóknak egyéni védőfelszerelést kell viselni, amikor a mini medencébe mennek.
- Amikor a mini medencét nem használják, vagy nem felügyelik, akkor minden játékot el kell távolítani a mini medencéből és a környezetéből annak érdekében, hogy ezek ne vonzzák a gyermekeket.
- Amikor a mini medencét nem használják, vagy nem felügyelik, akkor minden olyan játékot vagy tárgyat (pl. székek vagy nagy játékok stb.) el kell távolítani a mini medence és a környezetéből, amelyek lehetővé tehetnék a mini medencébe való könnyű bejutást.

### **Biztonsági berendezések**

- Javasoljuk, hogy a mini medencébe való illetéktelen bejutás megakadályozása érdekében állítsanak fel korlátokat (és adott esetben valamennyi ajtót és ablakot biztosítsan).
- Az egyéni védőfelszerelés, a korlátok, a medencetakarók, a riasztóberendezések vagy a hasonló biztonsági berendezések ésszerű segédeszközök, de nem helyettesítik az állandó és hozzáértő felnőtt általi felügyeletet.

### **Biztonsági felszerelés**

- Javasoljuk, hogy tartson mentőfelszerelést (pl. mentőövet) a medence közelében.
- Tartson működő telefont és a vész hívó számok listáját a mini medence közelében.

### **A mini medence biztonságos használata**

- Minden használat, elsősorban a gyermekeket arra kell ösztönözni, hogy tanuljanak meg úszni.
- Tanulják meg az elsősegélyt (szív-masszázs és mesterséges lélegeztetéssel történő újraélesztést), és ezeket az ismereteket rendszeresen frissítsék. Ez vészhelyzetben életmentő lehet.
- A medence minden használojának, beleértve a gyerekeket is, meg kell tanítani, hogy mit kell tenni vészhelyzetben.
- Soha ne ugorjon sekély vízbe. Ez súlyos sérüléseket okozhat, vagy halállal végződhet.
- Ne használja a mini medencét, ha alkohol vagy gyógyszerek hatása alatt áll, amelyek befolyásolják a medence biztonságos használatát.
- Ha medencetakarót használ, akkor a mini medencébe való belépés előtt teljesen távolítsa el azt a víz felszínéről.
- A mini medence használoíjt védeni kell a vízben terjedő betegségekkel szemben, ehhez a vizet mindig kezelt és higiéniai szempontból kifogástalan állapotban kell tartani. Segítségként nézze meg a használati útmutatóban szereplő vízkezelésre vonatkozó irányelveket.
- A vegyszereket (pl. a vízkezeléshez, tisztításhoz vagy fertőtlenítéshez való termékeket) gyermekektől elzárva kell tartani.

### **Sérülésveszély!**

- Vegye figyelembe az adattáblán szereplő adatokat.
- Ne vigyen magával éles szélű vagy hegyes tárgyakat.
- Óvja a terméket veszélyes folyadékokkal vagy savakkal való érintkezéstől. Ellenkező esetben ezek helyrehozhatatlan károkat okozhatnak benne.
- Védje a terméket a hőségtől és a tűztől! Bánjon óvatosan az égő cigarettával!

- Ne hajtson végre technikai módosításokat a termékben. Bármiféle módosítás veszélyezteti a használatot, és a garancia ezáltal megszűnik.
- Soha ne használja a terméket, ha alkohol, drogok vagy gyógyszerek hatása alatt áll.
- A terméket semmi esetre sem szabad felfújott állapotban járművön szállítani.
- Ne használja a terméket, ha felhasadt, és ereszt.

### **⚠ Dologi károk megelőzése!**

- Kerülni kell a maró hatású, hegyes vagy veszélyes tárgyakkal, vegyszerekkel vagy folyadékokkal való érintkezést. Ha ez mégis megtörténik, akkor alaposan ellenőrizze a medencét, hogy nincs-e rajta sérülés.
- Figyelmeztetés! Kerülje az érintkezést alkoholtartalmú napvédő- és bőrápoló készítményekkel. Az alkoholtartalmú napvédő és bőrápoló készítmények károsíthatják a felfújható PVC termékek színrétegét. Így azok befesthetik a bőrét, a ruháját vagy más tárgyakat, amelyekkel érintkezésbe kerülnek.
- Tartsa távol a terméket tűztől és forró tárgyaktól (pl. égő cigarettáktól).
- Valamennyi felfújható termék érzékeny a hidegre. Ezért a terméket soha ne hajtogassa szét vagy pumpálja fel 15 °C alatt.
- A termék légkamráját legfeljebb 0,4 bar (5,8 psi) üzemi nyomásra fújja fel.
- Ha a tűző napon fokozódik a légnyomás, akkor azt a levegő kieresztésével kell a megfelelő mértékben kiegyenlíteni. Nyissa ki a szelepet, és engedjen ki kevés levegőt, ha a nyomás 0,4 bar (5,8 psi) felett van.
- Ügyeljen arra, hogy a termék – különösen felpumpált állapotban – ne érintkezzen kövekkel, kavicsokkal, és semmihez ne dörzsölődjön hozzájuk, illetve semmi ne horzsolja, különben megsérülhet.
- A szelepbe csak megfelelő pumpaadaptert szabad bedugni. Ellenkező esetben a szelep megsérülhet.
- Ne használjon kompresszort a termék felpumpálásához.
- Ne pumpálja a terméket túl keményre, különben az a veszély áll fenn, hogy a hegesztési varratok felszakadnak. A szelepet jól zárja be a felpumpálás után.
- A mini medencéhez nem jóváhagyott kiegészítő berendezések (pl. létrák, burkolatok, szivattyúk stb.) használata sérülésveszélyt, vagy anyagi károkat okozhat.
- Használat előtt mindig ellenőrizze, hogy nem láthatóak-e sérülés vagy kopás jelei a termékben. A terméket csak kifogástalan állapotban szabad használni!

## Hely kiválasztása

**FIGYELMEZTETÉS!** Az egyenetlen felületre helyezett mini medencék hajlamosak a szivárgásra, a deformációra vagy az összeomlásra, a mini medencében vagy annak környezetében tartózkodók súlyos testi sérülését okozva!

**FIGYELMEZTETÉS!** Testi sérülés veszélye! Ne használjon homokot a felállításához. Ha „szintező eszköz” használatára van szükség, akkor a felállítási hely valószínűleg alkalmatlan.

**⚠ FIGYELMEZTETÉS!** A kisgyermekek fulladásveszélyének elkerülése érdekében a mini medencét olyan helyen állítsa fel, ahol folyamatos felügyeletre van lehetőség.

**⚠ FIGYELMEZTETÉS!** Gondosan válassza ki a felállítás helyét, mert a gyeper és más megtartani szánt növényzet elpusztul a termék alatt.

Ezenkívül ügyeljen arra, hogy a terméket ne olyan felületekre szerelje fel, amelyeken gyakran fordul elő erőteljes növény- és gyomnövekedés, mivel mindkettő átfúrhatja a terméket.

**⚠ FIGYELMEZTETÉS!** A mini medencének 230-240 voltos, hibaáram-védőkapcsolóval (FI-relé) védett hálózati csatlakozás számára elérhetőnek kell lennie. A terméket az áramforrásról legalább 2 méteres minimális távolságban kell felállítani, de nem távolabbra, mint a szűrőszivattyú vezetékének hossza. Semmilyen körülmények között nem szabad hosszabbító vezeték használni a csatlakoztatási terület meghosszabbításához.

Kövesse a következő adatokat a termék felállítása előtt:

1. Válasszon megfelelő, szilárd, lapos (buckák vagy halmok nélküli) és rendkívül sík felületet. A felállítás helye a 3°-os dőlést sehol nem lépheti túl.
2. Győződjön meg arról, hogy a helyen nincsenek-e ágak, kövek, éles szélű tárgyak vagy más idegen tárgyak, hogy a termék ne sérüljön meg.
3. Úgy válassza meg a helyet, hogy a termék ne áramvezetékek vagy fák alatt legyen. Ezenkívül ügyeljen arra, hogy a felállítás helyének talajában ne legyenek csővezetékek, tápvezetékek vagy kábelek.
4. Amennyiben lehetséges, válasszon olyan helyet a felállításhoz, ahol a termék közvetlenül a napon van. Ezáltal a víz felmelegszik a termékben.

## A mini medence összeállítása

**A terméket lehetőleg 2 személlyel együtt állítsa össze.**

Magához az összeállításhoz - a helyszín előkészítése és a vízzel való feltöltés nélkül - kb. 30 percre van szüksége. Ha bármilyen kérdése van, vagy segítségre van szüksége az összeállításhoz, akkor forduljon az ügyfélszolgálati forródróthoz.

Az összeállítás egyes lépéseit a megadott sorrendben végezze el.

1. Válasszon egy sima és tiszta felületet, ahol elegendő hely áll rendelkezésre a termék kicsomagolásához. Győződjön meg róla, hogy egyik alkotóelem sem hiányzik és mindegyik kifogástalan állapotban van.
2. A második összeállítástól kezdve ellenőriznie kell, hogy vannak-e sérülések, lyukak vagy repedések a termékben, ezeket a későbbiekben leírtak szerint kell kijavítani.
3. Javasoljuk, hogy a mini medencét ne talaj-, fűrt- vagy kútvízzel töltsen fel: az ilyen víz általában nitrátokkal és foszfátokkal szennyezett szerves anyagokat tartalmaz. Javasoljuk, hogy a mini medencét a nyilvános ivóvízellátásból töltsen fel.

## A mini medence felfújása

### **⚠ FIGYELMEZTETÉS!**

- Ne fújja fel túlzottan a légkamrát, különben a termék túlságosan kitérülhet, vagy a hegesztési varratok is felszakadhatnak.
- Az üzemi nyomás a napon megnőhet. Az üzemi nyomást úgy egyenlítsen ki, hogy levegőt engedjen ki a mini medencéből.
- A mini medencét a kereskedelmi forgalomban kapható lábpumpákkal vagy megfelelő alkatrészekkel és adott nyomásmérővel felszerelt, kétutas dugattyús pumpával lehet felpumpálni.
- A mini medence felfújásához ne használjon kompresszort vagy sűrítetlevegő-tartályt. Ez sérüléseket okozhat.
- A medencét ne hegyes vagy éles tárgyak közelében fújja fel, és ne is érdes vagy kavicsos talajon.
- A légkamrát mindig teljesen fel kell pumpálni.

### **⚠ FONTOS!**

- Nyissa ki a szelepet a felfújáshoz és a levegő kiengedéséhez. Ellenkező esetben szennyeződhet.
- A szelep körüli területnek mindig száraznak és tisztának kell lennie.
- Ügyeljen arra, hogy homok vagy más szennyeződés ne kerüljön a szelepbe.

### **Fontos!**

- **A légkamra optimális üzemi nyomása 0,4 bar (5,8 psi).**

1. Nyissa ki a szelepszárat (1a) (B ábra).
2. Fújja fel a légkamrát, amíg a termék elég feszes nem lesz. Ügyeljen arra, hogy a légkamra közepén legyen a mini medence felett.

**Megjegyzés:** a légkamrának feszesnek kell lennie, de a hüvelykujjal kissé be kell tudni nyomni. Ne fújja fel túl keményre a légkamrát, mert szétpukkanhat, vagy a varratok megsérülhetnek.

3. Zárja vissza a szelepszárat.

## A termék feltöltése vízzel

**FIGYELMEZTETÉS!** Ha az egyik oldalon 2,5-5 cm-nél több víz gyűlik össze, mielőtt a középső rész feltöltődne, akkor a mini medence nem egyenesen áll, és megfelelően kell felállítani. Ehhez húzza ki a leeresztődugót (1c), és engedje, hogy a víz teljesen lefolyjon. A mini medencét lehetőleg egyenesen helyezze fel.

1. Zárja le a leeresztődugót (1c), csavarja rá a szelepszapokát (1b) a leeresztő szelepre (1d) (B ábra), és zárja le a szűrőszivattyú szelepeit (1d) a mini medence belső oldalán lévő műanyag záródugókkal (9) (C ábra). Lassan töltsen fel a terméket vízzel. Feltöltés közben ne hagyja felügyelet nélkül a termékét.

**Megjegyzés:** A mini medence a vízmennyiségtől automatikusan felegyenesedik.

2. Ha a mini medence alján egyenletesen 2,5 cm víz van, akkor simítsa ki az alját. Húzza a külső falat a felső peremtől a medence alján körbe kifelé.

### A vízminőség hatása

A bevonat jó teljesítményének megtartása érdekében, és esztétikai szempontok miatt a megfelelő kezelési módszereket és/vagy a medence gyártójának ajánlásait időben kell alkalmazni. A tisztítószer alkalmazása előtt feltétlenül el kell olvasni a gyártó termékre vonatkozó és alkalmazási utasításait, hogy ellenőrizze, hogy az mennyire egyeztethető össze a poliészter héj fedőrétegével. Ezeknek a termékeknek és eljárásoknak meg kell felelniük az itt megadott ajánlásoknak.

Bár a feltöltésre használt víz általában a nyilvános ivóvízhálózatból jön, de származhat fúrólukból, tartályból vagy kútból.

Ebben az esetben elengedhetetlen a víz rendszeres elemzése, beleértve a fizikai-kémiai elemzést is, a valószínűleg meglévő fémek (vas, réz mangán) kimutatására, amelyek káros hatással lehetnek a fedőrétegre, mivel festékfoltok kialakulásának veszélye áll fenn a fémes szulfidok miatt. Az elemzés az alapja a fürdésre alkalmas jó vízminőségnek és azoknak a beállításoknak, amelyek a fedőréteg tartósságának biztosításához szükségesek. A feltöltésre használt víz minőségének elemzését a mini medence gyártójának kell megítélni és engedélyezni.

A borkőkiválást és/vagy a fémek képződését azonban kerülni kell. Erre a célra mészkő- (vízkőmentesítő) és fémionmegkötő szerek ajánlottak.

**FIGYELMEZTETÉS!** A mészkő- (vízkőmentesítő) és fémionmegkötő szerek gyakran foszfort vagy foszfortartalmú kötőszereket tartalmaznak, amelyek algásodást okozhatnak, vagy elősegíthetik az algásodást, és/vagy befolyásolhatják az online készülékekkel való méréseket (szabad klór, redoxpotenciál). Ezért az online készülékekkel való méréseknél a töltővíz útjában első sorban ioncserélőket és/vagy fémszűrőket kell alkalmazni (mielőtt a víz a medencébe folyik).

A termékek használatát és/vagy a kezelési eljárásokat szakembernek kell jóváhagynia, mivel bizonyos kombinációkban a fedőréteg visszafordíthatatlan károsodást szenvedhet.

A stabilizált klóron vagy a csak stabilizátorokon alapú termékekkel történő fertőtlenítésnél a gyártó által javasolt adagolást kell alkalmazni (amelynek meg kell felelnie az „EN 16713-3” szabványnak). A víz tisztítósűrővel történő felfrissítésének célja, hogy a cianursav koncentrációja ne haladja meg a 75 mg/l értéket.

Ellenkező esetben a mini medence térfogatának (legalább) 30 %-át le kell engedni, hogy a fedőréteg ne sérüljön meg.

A téliesítéshez a gyártó által megadott utasításokat be kell tartani. Röviddel a mini medence letakarása előtt már nem szabad sokkoló fertőtlenítést végezni, mivel a fertőtlenítés utáni 8 órán belül fennáll a veszélye, hogy a mini medence bevonata kémiaiilag károsodik.

## Hozzáférés

### FIGYELMEZTETÉS!

Soha ne hagyja felügyelet nélkül a gyermekét. Fulladásveszély.

A gyengén úszókat vagy úszni nem tudókat, állandóan, aktívan és figyelmesen kell egy hozzáértő felnőttnek felügyelnie (ne feledje, hogy a fulladás legnagyobb veszélye az 5 év alatti gyermekeknél áll fenn). Tartson egy telefont vagy más kommunikációs eszközt a medence közelében, hogy szükség esetén értesíteni lehessen a segélyszolgálatot.

A következő intézkedéseket akkor is be kell tartani, amikor nem használják a medencét:

- a mini medencét lehetőség szerint megközelíthetetlenül kell tenni (pl. a medencéhez vezető ajtók, ablakok és megközelítési útvonalak elzárásával); és/vagy
- védőberendezés telepítésével; és/vagy
- a mini medence kiürítésével.

## A mini medence lebontása

**FIGYELMEZTETÉS!** A víz leengedésénél ügyeljen arra, hogy gyermekek ne tartózkodjanak a kiáramló víz és a lefolyó területén. A vízáram elsodorhatja a gyermekeket.

A következőképpen járjon el, ha a terméket a szezon végén vagy hosszabb használaton kívüli idő esetén elraktározza:

1. válassza le a szűrőszivattyút (2) az áramforrásról.
2. Csatlakoztasson egy tömlődarabot a tömlőadapterhez (7) (A ábra), és csavarozza azt a nyitott leeresztő szelepre (1d) (B ábra).
3. Helyezze el a tömlődarab másik végét úgy, hogy a víz biztonságosan le tudjon folyni.

**Megjegyzés:** A tömlőadapert (7) (A ábra) a leeresztő szelepre (1d) kell csavarozni (B ábra).

**Megjegyzés: kérjük, vegye figyelembe a medence vízének elvezetésére vonatkozó helyi előírásokat.**

4. Válassza le a szűrőszivattyút (2) tömlőt a mini medencéről.
5. Nyissa ki a szelepet (1a), hogy a levegő távozni tudjon. Adott esetben használja a légtelenítőcsövet (8), hogy a levegőt a szelepből gyorsan kieresse.
6. A legjobb, ha a mini medencét a napon hagyja teljesen megszáradni.
7. Zárjon le minden szelepet, mielőtt a mini medencét összehajtja.

### A mini medence összehajtása (F ábra)

1. Hajtsa be a kiálló oldalakat, hogy szögletes formát kapjon.
2. A négyszög minden felét hajtsa be kisebb négyszögre.
3. A végeit hajtsa hátra.
4. Tekerje fel a terméket kis négyszöggé.

## Ápolás, tárolás, javítás, karbantartás

### Ápolás

#### FIGYELMEZTETÉS!

Ne használjon agresszív tisztítószereket, fém sörtéjű keféket, valamint éles szélű vagy fém tárgyakat, például kést vagy hasonlót. Csak kímélő tisztítószereket használjon.

**FIGYELMEZTETÉS!** A mellékelt szűrőszivattyút (2) célja, hogy a szennyeződéseket és az apró részecskéket eltávolítsa a vízből. Ahhoz azonban, hogy algáktól és káros baktériumoktól mentes vizet kapjunk, következetes kémiai vízkezelésre van szükség. Érdeklődjön a szakkereskedésben a használandó anyagokról, ilyenek a klór, a sokk-kezelések, az algaölő szerek és más vegyszerek.

**FIGYELMEZTETÉS!** Soha ne tegyen vegyszereket a mini medencébe, ha személyek tartózkodnak benne. Ez bőr- vagy szemirritációt okozhat! Soha ne tegyen vegyszereket vagy anyagokat a mini medencébe, ha ezek megfelelő használata nem biztosítható. Érdeklődjön a szakkereskedésben a használandó vegyszerekről, azok irányelveiről és utasításairól.

**FIGYELMEZTETÉS!** A mini medence tulajdonosait arra kell ösztönözni, hogy a víz pH-értékének és a klór koncentrációjának meghatározása érdekében rendszeresen vizsgálják meg a vizet, és szükség esetén változtassanak az értékeken. Érdeklődjön a szakkereskedésben a megfelelő tesztkészletekről és azok használati utasításairól.

**FIGYELMEZTETÉS!** A jelen karbantartási szabályok figyelmen kívül hagyása súlyosan veszélyeztetheti a fürdőzők, különösen a gyermekek egészségét.

Amíg a mini medencét használják, a szűrőrendszert minden nap annyi ideig kell üzemeltetni, hogy a teljes vízmenyiséget legalább egyszer átforgassa (kb. 4-5 óra).

A mini medencében lévő víz megfelelő tisztasága és higiéniája érdekében az egész szezonban kövesse az alábbi utasításokat:

1. A medencékhez való, alapvető vegyszerek helyes és következetes használata szükséges ahhoz, hogy a medence vizének megfelelő pH-értékét fenn lehessen tartani. Ezenkívül az ilyen vegyszerek használata megakadályozza a káros baktériumok vagy algák kifejlődését a vízben, és segítenek a szűrőszivattyúnak a víz tisztán tartásában. A következő vegyszerek alkalmasak az Ön mini medencéjéhez:

- klór, tablettá, granulátum vagy folyadék formájában: fertőtleníti a mini medence vizét, és megakadályozza az algásodást.
- A pH-értéket szabályozó vegyszerek: a pH-érték javítására szolgálnak, és a vizet többé-kevésbé savassá teszik.
- Algaölő szerek: az algák megsemmisítésére használatosak.
- A „sokterápia” (szuperklórozás): eltávolít bizonyos, a víz tisztaságát befolyásoló szerves és más módon kombinált vegyületeket.

Az egyes vegyszerek használatáról a szakkereskedésben érdeklődjön. Adja meg a mini medence töltési mennyiségét, és szükség esetén adjon vízmintát. A lehető legjobb tanácsokat tudják adni Önnek a megfelelő vegyszerekkel, a vegyszerek megfelelő mennyiségével és azok hatékony használatával kapcsolatban.

2. A klór kizárólag csak akkor érintkezhet közvetlenül a mini medence burkolatával, ha már teljesen feloldott. A tablettá vagy granulátum formájú klórt először vízzel teli vödörben kell feloldani, mielőtt a mini medence vizébe teszik. A folyékony klórt, különböző helyeken, lassan és egyenletesen kell hozzáadni a mini medence vizéhez.

**Veszély!** Soha ne öntsön vizet a vegyszerekre, hanem a vegyszereket adja a vízhez. Soha ne keverjen össze különböző vegyszereket, hanem külön-külön adja hozzá azokat a vízhez, hogy először az első vegyszer teljesen feloldódjon és eloszoljon, mielőtt a második vegyszert hozzáadja.

3. Az algaképződést kézi módon úgy tudja korlátozni, ha hetente többször, magas hőmérsékleten megtisztítja a mini medencét. Érdeklődjön a szakkereskedésben a használandó tisztítószerekről, például a padló porszívóról, a merítőhálóról, a kefékről stb.

4. Érdeklődjön a szakkereskedésben a pH-érték ellenőrzésére szolgáló tesztkészlet beszerzéséről.

**Megjegyzés:** a túlzott klórkoncentráció és az alacsony (savas) pH-értékek is károsíthatják a mini medence burkolatát, és ha a vizsgálat eredménye valamelyiket kimutatja, azonnali intézkedésre van szükség ennek elhárítására.

5. Kéthetente (vagy gyakrabban, ha a mini medencét gyakran használják) ellenőrizze a szűrőszivattyú-patront. Szükség szerint tisztítsa meg, vagy cserélje ki, például, ha már nem fehér. Kezdetben locsolócsővel is le lehet locsolni. Ha már nem fehér, akkor ki kell cserélni.

A szűrőszivattyú rendszeres ellenőrzésével megőrizhető annak hatékonysága.

6. Ügyeljen arra, hogy a mini medence ne töltődhessen fel véletlenül esővel vagy más csapadékkal, ha víz van benne. Ellenkező esetben a mini medence károsodhat. Haladéktalanul csökkentse a vízszintet.

## Tárolás

### FIGYELMEZTETÉS!

Ha a terméket nem megfelelően tárolják, fennáll a penészedés veszélye. Ha olyan éghajlati övezetben él, ahol a mini medencét nem használják egész évben, akkor erősen ajánlott a vizet leeresztetni, alaposan megtisztítani, hagyni megszáradni, és a szezonon kívüli időszakban védett helyen tárolni.

- A terméket tiszta, jól szellőztetett és száraz, közvetlen napfénytől védett helyen tárolja, ahol nincs kitéve nagyobb hőmérséklet-ingadozásoknak.
- A terméket gyerekek által elérhetetlen helyen és biztonságosan elzárt helyen tárolja.

- Ne helyezzen súlyos vagy éles szélű tárgyakat a termékre.
- Hosszabb tárolás után ellenőrizze, hogy a termék nem mutatja-e az elhasználódás vagy előregedés jeleit.

## Javítás

### FIGYELMEZTETÉS!

Minden használat előtt ellenőrizze, hogy nincs-e a mini medencén lyuk vagy repedés.

Ha a mini medencéből levegő távozik, annak oka lehet a szelep szivárgása, a szelep meghibásodása vagy a medence szivárgása.

Nagyobb károk esetén semmi esetre se végezze el saját maga a javításokat. A kisebb sérüléseket megjavíthatja a csomagban lévő javítókészlettel (8).

### Fontos!

A javítás után 20 percig nem szabad feltölteni a terméket! Ne használja a javítóanyagot, ha a lyuk vagy hasadás a varraton van.

1. Alaposan tisztítsa meg a hasadás körüli területet. A területnek száraznak és zsírmentesnek kell lennie.
2. Vágjon le a javítóanyagból egy akkora darabot, hogy a szélei körülbelül 1,3 cm-rel túlnyúljanak a sérült területen.
3. Húzza le a javítóanyagot a papírról, helyezze fel a sérült területre, majd erősen nyomja oda.

### Szivárgó hely

A mini medence (1) szivárgását csak megfelelő ragasztóval javítsa. A nem megfelelő ragasztóval végzett javítások további károsodásokat okozhatnak.

**Megfelelő ragasztóanyagokat a szakkereskedésben tud vásárolni.**

**Megjegyzés:** a kisebb (2 mm-nél kisebb kiterjedésű) szivárgást pusztán ragasztóval is javítani tudja, ehhez ragasztó a ragasztóanyagot közvetlenül a szivárgás helyére. Nagyobb (2 mm-nél nagyobb kiterjedésű) szivárgás esetén az alábbiak szerint járjon el:

1. Engedje ki az összes levegőt a medencéből (1).
2. alaposan tisztítsa meg a javítandó területet.
3. Szárítsa meg a megtisztított területet.
4. Fogja az egyik foltot, és vágjon belőle egy akkora darabot, amely elfedi a sérült területet, és azon minden oldalon 1,5 cm-rel túlnyúlik.
5. Nyomja a foltot egy puha tárggyal szorosan a szivárgó helyre. Ügyeljen arra, hogy olyan egyenes felületen dolgozzon, amin nincs se gyűrődés, se ránc. Egy lekerekített tárggyal belülről kifelé gyengéden távolítsa el az esetleges léghólyagokat.
6. A javítás után hagyja a foltot legalább 12 órán át száradni.

**Fontos: mielőtt a javítás után feltöltené a mini medencét vízzel, ellenőrizze, hogy a javított terület nem szivárog. Nagyobb méretű sérülés esetén, semmi esetre se végezze el saját maga a javításokat. Adja be a mini medencét javításra egy szakszervizbe.**

### **Karbantartás**

A mini medence tulajdonosa felel a mini medence és a minimedence-tartozékok karbantartásáért.

A következőket kell kerülni:

- az EN 16713-3 szabványban meghatározottaktól eltérő vízápolószerek túladagolása, valamint ezek közvetlen érintkezése a felső réteggel (mivel ez visszafordíthatatlan elszíneződéshez vezethet);
- mechanikai behatások (például leeső tompa tárgyak, például napernyőtartó állványok, kerti székek, búvárkészülékek stb.) benyomódásokat vagy mély karcolásokat okozhatnak a fedőrétegen;
- két felület rendkívüli összedörzsölődése;
- oxidálható fém tárgyak vagy szerves anyagok hosszabb ideig tartó érintkezése a fedőréteggel.

A víz útja különösen érzékeny a fedőrétegre tapadó lerakódásokra, mint például a klór, a fémek és más zsírtartalmú termékek (napozókrém). Annak megakadályozása érdekében, hogy a tisztítást ellehetetlenítő lerakódások behatoljanak a fedőréteg belsejébe, a víz útjának rendszeres karbantartása javasolt.

A rendszeres és alapos karbantartást olyan megfelelő termékekkel kell végezni, amelyek nem súroló hatásúak, és nem károsítják a fedőréteget. Tilos nem medencékhez szánt (háztartási tisztítószerek), és/vagy súroló hatású tisztítószereket használni.

### **Tudnivalók a hulladékkezelésről**



A terméket és a csomagolóanyagokat a hatályos helyi előírásoknak megfelelően semmisítse meg. A csomagolóanyagokat (például fóliatasakokat) tartsa távol a gyermekektől. Az elhasználandó termék ártalmatlanításával kapcsolatos további információkat a települési vagy városi önkormányzattól tudhatja meg. A terméket és a csomagolást környezetkímélő módon kell ártalmatlanítani.



Az újrahasznosítási kód az újrafelhasználási ciklusba való visszavezetésre (újrahasznosítás) szánt különböző anyagok azonosítására szolgál. A kód az újrahasznosítási ciklus újrahasznosítási szimbólumából és az anyagot azonosító számból áll.

### **A garanciával és a szerviz lebonyolításával kapcsolatos útmutató**

A termék nagy gondossággal és állandó ellenőrzés mellett készült. A DELTA-SPORT HANDELSKONTOR GmbH privát végső felhasználóknak a vásárlás dátumától számított három év (garancia időtartama) garanciát ad erre a termékre a következő rendelkezések szerint. A garancia csak anyaghibára és feldolgozási hibára érvényes.

A garancia nem terjed ki a szokásos elhasználódásnak kitett, ezért kopó alkatrészeknek tekintendő alkatrészekre (pl. elemek), valamint a törékeny alkatrészekre sem, például a kapcsolókra vagy az üvegből készült alkatrészekre.

Kizárásra kerül a garanciaigény, ha a terméket szakszerűtlenül vagy helytelenül, nem rendeltetésszerűen vagy nem az előírt felhasználati körben használták, vagy figyelmen kívül hagyták a kezelési útmutató előírásait, kivéve, ha a végső felhasználó bizonyítja, hogy olyan anyag- vagy feldolgozási hiba áll fenn, amely nem a fent említett körülmények valamelyikéből ered.

A garanciaigény csak a garancia időtartamán belül, az eredeti pénztári bizonylat bemutatásával érvényesíthető. Ezért kérjük, őrizze meg az eredeti pénztári bizonylatot. A garancia, a törvényes garancia vagy a méltányosság alapján végzett esetleges javítások a garancia időtartamát nem hosszabbítják meg. Ez vonatkozik a kicserélt és javított alkatrészekre is.

Kérjük, hogy reklamáció esetén először az alábbi szervizvonalat hívja, vagy e-mailen keressen minket. Garanciális esetekben a terméket saját döntésünk alapján ingyenesen megjavítjuk, kicseréljük vagy megtérítjük a vételárat. A garanciából további jogok nem következnek.

A jelen garancia nem korlátozza az Ön törvényes jogait, különösen a mindenkori értékesítővel szembeni garanciaigényét.

IAN: 507666\_2507

 Szerviz Magyarország  
Tel.: 06800 21225  
E-Mail: [deltasport@lidl.hu](mailto:deltasport@lidl.hu)

## Elszíneződések és azok lehetséges okai

A nagy teljesítményű anyagok használata és a fenti óvintézkedések ellenére az öregedés következtében szokatlan jelenségek léphetnek fel. Fontos, hogy ne felejtse el, hogy a fedőréteg fokozatosan elszíneződik az öregedés és az UV sugárzás hatására. A következő okok okozhatják a felgyorsult elszíneződést:

- a gyártó ajánlásainak nem megfelelő termékek és vízkezelési eljárások használata;
- túlzott mechanikai hatás (árapály-medencék, sodródó jégréteg, automatikus tisztítók és kefék stb.);
- magas vízhőmérséklet;
- az anyagok és a gyártási folyamat befolyása.

Néha enyhe színkülönbség van a vízbe merülő és a vízszint feletti területek között. Ez teljesen megszokott.

## Foltok és azok lehetséges okai

A fent említett számos hatás alapján rendkívül nehéz meghatározni a foltok okait. A vízszint felett fellépő foltok ritkán vannak a fedőréteg mélyén.

A következő táblázat megmutatja a mini medence normális üzemeltetése mellett történő foltképződésének lehetséges okait. A lehetséges okok felderítéséhez hasznos elvégezni az alábbi adatrögzítő lapon leírt intézkedéseket. Ha ezek nem sikeresek, akkor a gyártási folyamat lehetséges hatásáról lehet szó.

A foltok fajtája	Lehetséges ok	Lehetséges megoldás
Fehér foltok a mini medence alján	Helytelen vízkezelés	A foltok visszafordíthatatlanok és javíthatatlanok.
	A fedőréteggel közvetlenül érintkező szerves anyagok (humusz, ágak, levelek) lebomlása. A hatás jelentősebb, ha az érintkezés hosszabb ideig tartott.	
Fehér foltok a mini medence alján és a falain	Vegyai termékek túlzott koncentrációja.	A foltok visszafordíthatatlanok és javíthatatlanok.
Fehéres foltok a víz útjában.	Vízkölerakódások	Ezeket a lerakódásokat mészmegkötők használataival és a pH-érték egyensúlyának fenntartásával lehet megakadályozni. A tisztítás a behelyezés előtt megfelelő, oldószermentes és nem súroló hatású termékkel lehetséges, közben azonban ügyelni kell arra, hogy a réteg ne karcolódjon meg. E jelenség csökkentése érdekében a víz keménységét rendszeresen ellenőrizni kell, például előre beszerelt ioncserélővel.
	Nem megfelelő vegyszerek és/vagy súrolószerek	Visszafordíthatatlan és kezeletlen tejszerű vagy fehéritett területek
	Algák jelenléte	
	Szerves anyagok (levelek, szennyeződés, növényzet) bomlása	Ez a mini medence rendszeres karbantartásával (tisztításával) megakadályozható.
	Réz-szulfát használata tiszta vagy kevert formában, és ezüst-réz ionos fertőtlenítő eljárás alkalmazása	Visszafordíthatatlan. Ezek a termékek az ilyen fajta mini medencékben nem engedélyezettek.
	Oxidálható fémek nem szándékolt jelenléte (fémlerakódások...)	
		A mini medence földelése <sup>a</sup> : a mini medencében lévő víz földelése korlátozni tudja ezt a jelenséget. A földelést a ház biztonságát szolgáló földelőráúdól eltérő földelőráúddal kell elvégezni. Ez a funkcionális földelés csupán annak érdekében engedélyezett, hogy a medence vízének elektromos feltöltődését korlátozandó, elvezesse a szivárgó áramot.
	Fémoldódás a fedőrétegen keresztül (kobalt alapú gélréteg)	

A foltok fajtája	Lehetséges ok	Lehetséges megoldás
Fehéres foltok a víz útjában.	Fémionok (réz, vas, mangán) jelenléte túl magas koncentrációban, valamint sötét, oldhatatlan fém-szulfidok.	A mini medence fedőrétegének tartós elszíneződéséhez hozzájáruló, magas koncentrációjú fémionok elkerülése érdekében a fémionokat megkötő szerek használata ajánlott. <sup>b</sup>
	A víz felszínén úszó napozókrémek vagy kozmetikumok, a fa- vagy széntüzelésből származó szénhidrogén égéstermék, autók kipufogógázai, repülőgépek kipufogógázai vagy bármilyen más szennyeződés a mini medence közvetett vagy közvetlen környezetében.	
Zöld foltok	Mivel ezek a foltok szerves eredetűek, csak akkor jelennek meg, ha élő szervezetek (algák, gombák stb.) vannak jelen, és ez a vízkezelés egyensúlyának jelentős zavarával állhat összefüggésben.	Lásd a mini medence gyártójának, a szűrőberendezés vagy a vegyszerek kezelési utasításait és tudnivalóit.
Rózsaszín foltok	Általában a tömítőelemeken fordulnak elő, az ilyen műanyag alkatrészek elszaporodó baktériumok okozzák, és a vízkezeléssel állhatnak összefüggésben. Ha a fertőtlenítéshez PHMB-t használnak, akkor - réz jelenléte esetén - rózsaszín foltok képződésének veszélye áll fenn.	
Sárga foltok	Pollenek vagy vörös algák, mezőgazdasági munkák, zsíros termékek (napozókrémek vagy kozmetikumok), szerves maradványok (növények lebomlása) vagy szennyeződések jelenléte	
	Egyes vegyipari termékekben használt mészevegyületek (kavics alak), tabletták	
	Az olyan mini medencénél, amelynek vizét brómmal kezelik, a gyártó által ajánlottnál magasabb dózis és a 6,9 alatti pH-érték kombinációja foltokat okozhat a fedőrétegen (sárgától a barnáig).	Ezek a foltok az esetek többségében visszafordíthatatlanok.
	Az oxidálószerrel végzett sokkoló fertőtlenítés gázképződést okozhat, amely megégeti a mini medence azon felületeit, amelyek nem érintkeznek a vízzel.	Fontos, hogy a foltok megjelenésekor azonnal reagáljon. Lépjen kapcsolatba az úszómedence gyártójával, hogy a folt jellegétől függően útmutatást kapjon a teendőkről.

<sup>a</sup> FIGYELMEZTETÉS: [Az úszómedence földelése elősegíti a fém alkatrészek korrózióját. Ha nem kerül elektromos áram a mini medencébe, akkor a földelés nem szükséges – lásd DIN VDE 0100-702.]

<sup>b</sup> FIGYELMEZTETÉS: a fémion-oldószerrel gyakran algásodást okozó, foszfort vagy foszfortartalmú megkötő szereket tartalmaznak, vagy megnövelhetik az algásodást, és/vagy befolyásolhatják az online készülékekkel való méréseket (szabad klór, redoxpotenciál). Ezért az online készülékekkel való méréseknél a töltővíz útjában első sorban ioncserélőket és/vagy fémszűrőket kell alkalmazni (mielőtt a víz a medencébe folyik).

# SZŰRŐSZIVATTYÚ

---

**HU**

**SZŰRŐSZIVATTYÚ**  
Eredeti használati útmutató

## Az alkatrészek megnevezése

- Szűrőszivattyú (2) (D ábra)
  - Légtelenítő szelep (2a)
  - Tömítőgyűrű a légtelenítő szelephez (2b)
  - Szűrőházfedél-tartó (2c)
  - Szűrőházfedél (2d)
  - Szűrőszivattyú-patron (2e)
  - Szűrőház-gumitömítés (2f)
  - Hálózati kábel (2g)
  - Bemenet (2h)
  - Kimenet (2i)
  - O-gyűrű (2j)
  - Szűrőház (2k)
- Tömlő a szűrőszivattyúhoz (3) (C ábra)
- Lyukszűrő (4) (C ábra)
- Bilincs (5) (C ábra)
- Bilincscsavar (6) (C ábra)
- Műanyag záródugó (9) (C ábra)

## Műszaki adatok

Kizárólag ezt a szivattyút használja ehhez a mini medencéhez.

Modell: 53011 A, 12 V, 50 Hz, 25 W, maximum

IPX7

Szállított mennyiség: 1.200 l/ó

A szivattyú tápegysége:

Stermay HT-53011A-1

IP 65

IP44 csatlakozó

Primer feszültség: 230-240 V ~ 50 Hz

Szekunder feszültség:  
12 V ~, 3000 mA, 36 VA, 0,83 PF

 = II. védelmi osztály

Gyártó: Dong Guan Hua Tao Metal&Plastic Products Co., Ltd.  
No.2 YanHe East Road, Xia Bian Avenue,  
Chang An Town, DongGuan City,  
GuangDong tartomány, Kína

Importőr: DELTA-SPORT Handelskontor GmbH

Wragekamp 6, 22397 Hamburg  
Németország

 A Delta-Sport Handelskontor GmbH kijelenti, hogy a termék megfelel az alábbi általános követelményeknek és az egyéb vonatkozó rendelkezéseknek:

2014/30/EU - Elektromágneses összeférhetőségi Irányelv

2011/65/EU - ROHS irányelv

2006/42/EK - Irányelv a gépekről

## Rendeltetészerű használat

A szűrőszivattyú a víz tisztítására és a vízminőség fenntartására szolgál, és csak a kijelölt mini medencékhez csatlakoztatható. A mini medence és a szűrőszivattyú szabadidős tevékenységhez kapcsolódó, személyes használatra készült.

## Biztonsági utasítások

• Ezt a terméket 8 évnél fiatalabb gyermek, valamint csökkent fizikai, érzékszervi vagy mentális képességekkel bíró vagy tapasztalat és tudás hiányában szenvedő személyek csak akkor használhatják, ha felügyelet alatt állnak, vagy a készülék biztonságos használatáról ki lettek oktattva, és a termék használatából adódó veszélyeket megértették. A gyermekek nem játszhatnak a termékkel. A tisztítást és a felhasználói karbantartást a gyermekek felügyelet nélkül nem végezhetik.

- **FIGYELMEZTETÉS!** Kizárólag a gyártó által szállított 53011A jelű szivattyút használja: Dong Guan Hua Tao Metal&Plastic Products Co., Ltd.
- **FIGYELMEZTETÉS!** Ellenőrizzen minden szorítókapcsot és a tartozékot, mielőtt elindítja a szivattyút.
- **FIGYELMEZTETÉS!** Ne ássa el az áramellátó kábelt. Az áramellátó kábelt úgy fektesse le, hogy fűnyíró, sövénynyíró vagy más készülék ne tudja megrombolni.
- **FIGYELMEZTETÉS!** Ne használja a szűrőszivattyút a medence leszivásához. A szivattyút csak föld feletti medencénél szabad használni, talajba süllyesztett medencénél nem.
- **FIGYELMEZTETÉS!** Az áramellátó kábelt és a bemeneti kábelt nem szabad felcserélni. Ha az áramellátó kábel vagy a bemeneti kábel megsérül, akkor a tápegységet vagy a szivattyút ártalmatlanítani kell.
- **FIGYELMEZTETÉS!** A szivattyút és az adaptert nem szabad olyan helyeken telepíteni, ahol víz áraszthatja el őket, vagy nem áll rendelkezésre megfelelő csatlakozóaljzat.
- **FIGYELMEZTETÉS!** Ügyeljen arra, hogy a kültéri csatlakozóaljzat legfeljebb 30 mA kioldóáramú hibaáram-védőkapcsolóval (FI/RCD) legyen biztosítva.
- **FIGYELMEZTETÉS!** A szűrőszivattyút bekapcsolás előtt stabil alapra kell csavarozni.

- **FIGYELMEZTETÉS!** Ügyeljen arra, hogy a szűrőszivattyú motorja ne melegedjen túl. Gondoskodjon róla, hogy a szivattyú mindig tele legyen vízzel, tehát ne üresen működjön. A helytelen használat túlmelegedést, és így a motor leégésével károsodást okozhat.
- **FIGYELMEZTETÉS!** A rendszerben maradó levegő a szivattyút gyorsabb működésre készíti, és károkat okoz. Kapcsolja ki a szűrőszivattyút, és forgassa el egy kicsit a légtelenítő szelepet (2a), hogy az összes levegő távozni tudjon a tömlőből és a szűrőszivattyúból.
- **FIGYELMEZTETÉS!** A szivattyút olyan hibaáram-védőkapcsolóval kell ellátni, amelynek névleges különbségi árama nem haladja meg a 30 mA-t.
- **FIGYELMEZTETÉS!** A tápegységet a mini medencétől legalább 2 m távolságban kell telepíteni. A hálózati csatlakozódugónak 3,5 m távolságban kell lennie a medencétől.
- **FIGYELMEZTETÉS!** A szivattyút a felborulás megakadályozása érdekében szilárdan kell a talajhoz rögzíteni. A használandó csavarokról vagy csapszegekről érdeklődjön a szakkereskedésben.

## Áramütés veszélye!

A hibás elektromos szerelés vagy a túlzott hálózati feszültség áramütést okozhat. A szivattyút csak jól hozzáférhető csatlakozóaljzathoz csatlakoztassa, hogy üzemzavar esetén gyorsan le tudja választani az elektromos hálózatról.

- A szivattyút csak szabályszerűen felszerelt, földelt csatlakozóaljzathoz csatlakoztassa, és csak akkor, ha a csatlakozóaljzat hálózati feszültsége megegyezik a típusjelen szereplő adatokkal.
- A szivattyút nem szabad használni, ha személyek tartózkodnak a vízben.
- Ne működtesse a szivattyút, ha látható sérülések vannak rajta, vagy a hálózati kábel, ill. a hálózati csatlakozó meghibásodott.
- Ha a szivattyú hálózati kábele sérült, akkor a szivattyút ártalmatlanítani kell.
- Ne nyissa ki a házat, hanem bízza a javítást szakemberre. Ehhez forduljon szakszervizhez. Az önállóan végrehajtott javítások, szakszerűtlen csatlakoztatás vagy hibás kezelés esetén a jótállási és garanciaigény érvényét veszti.
- A javításnál csak olyan alkatrészeket szabad használni, amelyek megfelelnek a készülék eredeti adatainak.
- Ebben a szivattyúban a veszélyforrások elleni védelemhez nélkülözhetetlen elektromos és mechanikus alkatrészek vannak.
- Ne merítse vízbe vagy más folyadékba a szivattyút vagy a hálózati kábelt, vagy a hálózati csatlakozódugót.
- Soha ne nyúljon nedves kézzel a hálózati csatlakozóhoz.

- Soha ne húzza ki a hálózati dugót a hálózati kábelnél fogva a csatlakozóaljzatból, mindig fogja meg a hálózati dugót.
- A hálózati kábelt soha ne használja fogantyúként.
- Tartsa távol a szivattyút, a hálózati csatlakozódugót és a hálózati kábelt nyílt lángtól és forró felületektől.
- A hálózati kábelt úgy fektesse le, hogy ne lehessen elbotlani benne.

## A szűrőszivattyú csatlakoztatása

1. Állítsa fel teljesen a mini medencét, és töltsen fel vízzel.
2. Vegye ki a szűrőszivattyú (2) és a tömlők (3) összes tartozékát a csomagolásból.
3. A szűrőszivattyút úgy helyezze el, hogy az a mini medence víztükre alatt 20 cm és 1 m között legyen.

**Megjegyzés:** a szűrőszivattyút sima és stabil felületre kell rögzíteni. A szűrőszivattyú alján furatok találhatóak megfelelő szerelési technikai anyagokhoz (nem része a csomagoknak).

4. Helyezze a szűrőszivattyú-patron (2e) a szűrőházba (2) (D ábra). Ügyeljen arra, hogy a szűrőszivattyú-patron teljesen benne legyen a szűrőházban.
5. Helyezze a szűrőszivattyú gumitömítését (2f) a szűrőházra (D ábra).
6. Helyezze a szűrőházfedelelet (2d) a szűrőházra (D ábra).
7. Forgassa el a szűrőházfedelelet az óramutató járásával megegyező irányba.
8. Csatlakoztassa a szűrőszivattyú (3) első tömlőjét a szűrőszivattyú bemenetéhez (2h) a bilincs (5) és a bilincscsavar (6) segítségével (C ábra).
9. Kapcsolja össze a tömlő másik végét a mini medence alsó tömlőcsatlakozójával (1d) (C ábra).
10. Lassan fordítsa el a légtelenítő szelepet (2a) egy-két fordulattal az óramutató járásával ellentétes irányba.
11. Csatlakoztassa a második tömlőt a mini medence felső tömlőcsatlakozójához (1d) és a szűrőszivattyú kimenetéhez (2i).

## A szűrőszivattyú üzembe helyezése

1. Ügyeljen arra, hogy a mini medence (1) teljesen fel legyen töltve vízzel, és a szűrőszivattyú (2) a megfelelő helyen legyen felállítva.
2. Távolítsa el a műanyag záródugókat (9) a szűrőszivattyúnak a medence belső oldalán lévő szelepeiről (1d) (C ábra). Helyezze ide a perforált szitákat (4).
3. Ha víz áramlik a szűrőszivattyúba, akkor a csapdába esett levegő a légtelenítő szelepen (2a) keresztül távozni tud.

4. Ezután lassan zárja le a légtelenítő szelepet az óramutató járásával megegyező irányban történő elfordítással.
5. Csatlakoztassa a tápkábelt (2g) egy megfelelő csatlakozóaljzathoz, és addig működtesse a szűrőszivattyút, amíg a víz kellően meg nem tisztul.

## Javítás, karbantartás

Minden karbantartás előtt válassza le a szűrőszivattyút (2) az áramellátásról. Ne tegye a szűrőszivattyút magas föbbe, ez túlmelegedést okozhat.

Ha bármilyen sérülést vagy meghibásodást észlel a szűrőszivattyún, vigye a szűrőszivattyút javításra egy szakszervezetbe, vagy cserélje ki egy másikra. Ne hajtson végre önállóan javításokat a szűrőszivattyún.

Ne használjon oldószereket a szűrőszivattyú tisztításához.

1. A hálózati kábelt (2g) teljesen válassza le az áramellátásról.
2. Lazítsa meg a szűrőházfedelelet (2d) és a szűrőházfedél-tartót (2c) az óramutató járásával ellentétes irányban elfordítva.
3. Tisztítsa meg a szűrőszivattyú-patron (2e), szükség esetén cserélje ki újra.
4. Ellenőrizze a szűrőház (2k) belsejét. Ha szennyeződések vagy lerakódások vannak benne, akkor öblítse ki tiszta vízzel.
5. Helyezze vissza az összes alkatrészt, és csatlakoztassa újból a hálózati kábelt.

## Hibaelhárítás

1. A szűrőszivattyú nem működik.
  - Ellenőrizze, hogy a biztosítékok nincsenek-e kiéve vagy lecsapva, ellenőrizze, hogy nem lazultak-e meg az elektromos vezetékek.
  - Ellenőrizze a motort. Ha a motor túlmelegszik vagy túl van terhelve, kapcsolja ki a készüléket. Hagyja kihűlni a motort.
  - Forduljon szakemberhez.
2. A motor jár, de nem vagy csak kevés vizet szállít.
  - Ellenőrizze, hogy a medence falán belül nincs-e akadály a be- vagy kimeneti tömlőben.
  - Húzza meg a tömlőbilincseket, ellenőrizze, hogy a tömlő nem sérült-e meg, és ellenőrizze a medence vízszintjét.
  - Gyakrabban tisztítsa meg a szűrőszivattyú-patron. Ehhez kerti tömlőt használjon.
  - Cserélje ki a szűrőszivattyú-patron.
  - Forduljon szakemberhez.
3. A szűrőszivattyú már nem szívja a vizet.
  - Ügyeljen arra, hogy a medence vízszintje a szivattyú kikapcsolásakor legalább 5 cm-rel a szívónyílás felett legyen.

- Győződjön meg arról, hogy a szivő-tömlő kifogástalan állapotú.
  - Ellenőrizze, hogy nincs-e törmelék a szűrőszivattyú-patronban; szükség esetén tisztítsa meg. Ehhez kerti tömlőt használjon.
  - Forduljon szakemberhez.
4. A szűrőszivattyú nem tisztítja a vizet.
    - Állítsa be helyesen a klórtartalmat és a pH-értéket.
    - Cserélje ki vagy tisztítsa meg a szűrőszivattyú-patron. Ehhez kerti tömlőt használjon.
    - Ellenőrizze, hogy a szűrőkazetta nem sérült-e meg, és szükség esetén cserélje ki.
    - Hagyja a szivattyút tovább dolgozni.
    - Távolítsa el a törmeléket a medencefal szűrőjéből.
    - Forduljon szakemberhez.

## Tudnivalók a hulladékkezelésről



Az oldalsó szimbólum azt jelzi, hogy a készülék a 2012/19/EU irányelv

hatálya alá tartozik. Ez az irányelv kimondja, hogy ezt a készüléket a hasznos élettartamának végén nem szabad a normál háztartási hulladékkal együtt ártalmatlanítani, hanem a speciálisan erre a célra kialakított gyűjtőhelyeken, újrahasznosító központokban vagy hulladékfeldolgozóknál kell leadni őket. Óvja a környezetet és ártalmatlanítsa szakszerűen a terméket.

Az elemeket/akkumulátorokat tilos a háztartási hulladékokkal együtt kidobni. Ugyanis mérgező nehézfémeket tartalmazhatnak, ami a különleges hulladékkezeléshez tartozik. A nehézfémek vegyjelei: Cd = kadmium, Hg = higany, Pb = ólom. Ezért a használt vagy meghibásodott elemeket/akkumulátorokat a 2023/1542/EU rendeletnek megfelelően a települési gyűjtőhelyen kell ártalmatlanítani.



Az elhasznált készítmény ártalmatlanításával kapcsolatos további információkat a települési vagy városi önkormányzattól tudhatja meg. A készüléket és a csomagolást környezetbarát módon ártalmatlanítsa. A csomagolóanyagokat (például fóliatasakokat) tartsa távol a gyermekektől.



A szelektív hulladékgyűjtés során vegye figyelembe a csomagolóanyagokon lévő jelzéseket, ahol a rövidítések (a) és számok (b) jelentése: 1-7: műanyagok / 20-22: papír és karton / 80-98: kötőanyagok.

A termékek és a csomagolóanyagok újrahasznosíthatók, ezért a jobb hulladékkezelés érdekében külön gyűjtse ezeket.

# Eredeti megfelelőségi nyilatkozat



DELTA-SPORT HANDELSKONTOR GMBH | Wragkamp 6 | 22397 Hamburg | Germany

DELTA-SPORT HANDELSKONTOR GMBH  
Wragkamp 6  
22397 Hamburg  
Germany  
+49 (0) 40 527 310 0  
info@delta-sport.com  
www.delta-sport.com

## Eredeti megfelelőségi nyilatkozat

Mi, a  
Delta-Sport Handelskontor GmbH

kijelentjük, hogy ez a megfelelőségi nyilatkozat a gyártó kizárólagos felelőssége alá tartozik.

**IAN:** 507666  
**Modellszám:** 53011A  
**Termék(ek):** Szűrőszivattyú

A fenti termék megfelel a következő irányelvek és szabványok követelményeinek:

Irányelv/követelmény	Harmonizált szabványok
EMC 2014/30/EU	EN IEC 55014-1:2021; EN IEC 55014-2:2021; EN IEC 61000-3-2:2019+A1:2021+A2:2024; EN 61000-3-3:2013+A1:2019+A2:2021
RoHS 2011/65/EU	EN 62321-1:2013
Gépirányelv 2006/42/EK	EN IEC 60335-2-41:2021+A11:2021; EN 60335-1:2012+A11:2014+A13:2017+A1:2019+A14:2019+A2:2019 +A15:2021+A16:2023; EN 62233:2008

A fenti termék megfelel az Európai Parlament és a Tanács 2011. június 8-i, az egyes veszélyes anyagok elektromos és elektronikus berendezésekben való alkalmazásának korlátozásáról szóló 2011/65/EU irányelvnek. A megfelelőségi nyilatkozat a gyártó kizárólagos felelőssége alá tartozik.



Hamburg, 2025. augusztus 11.  
hely, dátum

Benjamin Struve (globális  
minőségirányítási igazgató)  
név, beosztás

#### Geschäftsführung

Stefan Schröder  
Philip Kahl  
Sebastian Richter

Handelsregister Hamburg  
HRB 96603  
VAT-No.: DE134895841  
St-Nr.: 50/714/00311

#### Bankverbindung

DZ Bank AG  
Nord LB

#### Konto | Account

USD 03 00 14 34 50  
EUR 00 00 14 34 50  
USD 18 00 02 61 18  
EUR 15 17 98 30 3

#### IBAN

DE66 2006 0000 0300 1434 50  
DE31 2006 0000 0000 1434 50  
DE36 2505 0000 1800 0261 18  
DE27 2505 0000 0151 7983 03

#### SWIFT | BIC

GENO DE FF 200  
NOLA DE 2H XXX

