



LED-DECKENLEUCHE MIT BLUETOOTH®-LAUTSPRECHER

DE AT CH

LED-DECKENLEUCHE MIT BLUETOOTH®-LAUTSPRECHER

Montage-, Bedienungs- und Sicherheitshinweise

IAN 389489_2201

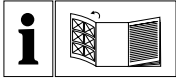

DE AT CH





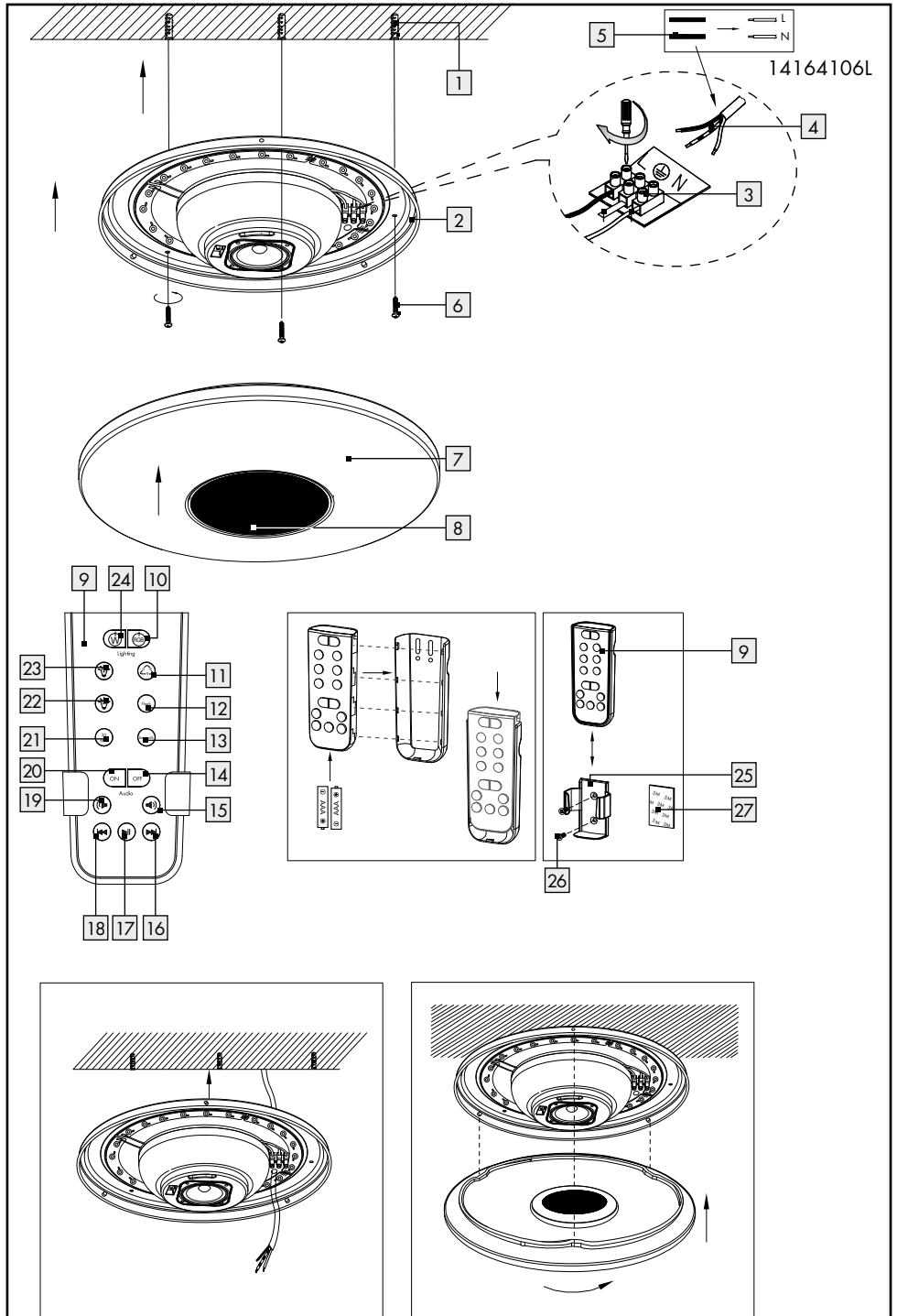

















Klappen Sie vor dem Lesen die Seite mit den Abbildungen aus und machen Sie sich anschließend mit allen Funktionen des Gerätes vertraut.

14164106L



Legende der verwendeten Piktogramme	Seite 6
Einleitung	Seite 7
Bestimmungsgemäße Verwendung.....	Seite 7
Lieferumfang.....	Seite 7
Teilbeschreibung.....	Seite 7
Technische Daten.....	Seite 8
Sicherheit	Seite 8
Sicherheitshinweise.....	Seite 8
Sicherheitshinweise für Batterien / Akkus.....	Seite 9
Vorbereitung	Seite 10
Benötigtes Werkzeug und Material.....	Seite 10
Vor der Installation	Seite 10
Inbetriebnahme	Seite 10
Leuchte montieren.....	Seite 10
Wandhalterung montieren.....	Seite 11
Batterien einlegen / wechseln.....	Seite 11
Leuchte über den Lichtschalter bedienen.....	Seite 11
Fernbedienung verwenden.....	Seite 11
Licht ein- / ausschalten.....	Seite 12
Licht dimmen.....	Seite 12
30-Minuten-Timer.....	Seite 12
RGB Funktionen.....	Seite 12
Bluetooth-Verbindung.....	Seite 12
Musiklautstärke regeln.....	Seite 12
Musiktitel anwählen.....	Seite 13
Wartung und Reinigung	Seite 13
Entsorgung	Seite 13
Garantie und Service	Seite 14
Garantieerklärung.....	Seite 14
Serviceadresse.....	Seite 14
Konformitätserklärung.....	Seite 14
Hersteller.....	Seite 14

Legende der verwendeten Piktogramme

Legende der verwendeten Piktogramme			
	Bedienungsanleitung lesen!		Warn- und Sicherheitshinweise beachten!
V	Volt		Vorsicht! Stromschlaggefahr!
Hz	Hertz (Frequenz)		So verhalten Sie sich richtig
W	Watt (Wirkleistung)		Entsorgen Sie Verpackung und Gerät umweltgerecht!
	Schutzleiter		Entsorgen Sie Batterien umweltgerecht!
	Wellpappe		Wechselspannung (Strom- und Spannungsart)
25000h	LED-Lebensdauer		Lebens- und Unfallgefahr für Kleinkinder und Kinder!
	Diese Leuchte ist ausschließlich für den Betrieb im Innenbereich, in trockenen und geschlossenen Räumen geeignet.		Die Verpackung besteht aus 100% recyceltem Papier.
	Vorsicht! Verbrennungsgefahr durch heiße Oberflächen!		Explosionsgefahr!
	Schutzhandschuhe tragen!	IP20	Nur für den Innenbereich
	Timerfunktion (30 Min.)	3000K	Farbtemperatur
	Zur Vermeidung von Gefährdungen darf eine beschädigte Lichtquelle dieses Produkts ausschließlich vom Hersteller, seinem Servicevertreter oder einer vergleichbaren Fachkraft ausgetauscht werden.		Zur Vermeidung von Gefährdungen darf ein beschädigtes Betriebsgerät dieses Produkts ausschließlich vom Hersteller, seinem Servicevertreter oder einer vergleichbaren Fachkraft ausgetauscht werden.
Ra	Farbwiedergabeindex		Polyethylen (geringe Dichte)
	Außer Reichweite von Kindern aufbewahren!		Nie neue und gebrauchte Batterien mischen!
	Nicht ins Feuer werfen!		Nicht wieder aufladen!

	Nicht falsch herum einsetzen - Polarität (+ / -) beachten!		Nicht ins Wasser werfen!
	Keine Gewalt anwenden!		Nicht kurzschließen! - Batterien können explodieren oder undicht werden.
	Nicht zerlegen/öffnen!		Richtig einsetzen! - Polarität (+ / -) beachten
	Nie verschiedene Systeme, Marken und Typen gleichzeitig verwenden!		

LED-Deckenleuchte mit Bluetooth®-Lautsprecher

● Einleitung



Wir beglückwünschen Sie zum Kauf Ihres neuen Gerätes. Sie haben sich damit für ein hochwertiges Produkt entschieden.

Bitte lesen Sie diese Bedienungsanleitung vollständig und sorgfältig durch. Klappen Sie die Seite mit den Abbildungen aus. Diese Anleitung gehört zu diesem Produkt und enthält wichtige Hinweise zur Inbetriebnahme und Handhabung. Beachten Sie immer alle Sicherheitshinweise. Prüfen Sie vor der Inbetriebnahme, ob die korrekte Spannung vorhanden ist und ob alle Teile richtig montiert sind. Sollten Sie Fragen haben oder unsicher in Bezug auf die Handhabung des Gerätes sein, setzen Sie sich bitte mit Ihrem Händler oder der Servicestelle in Verbindung. Bewahren Sie diese Anleitung bitte sorgfältig auf und geben Sie sie ggf. an Dritte weiter.

● Bestimmungsgemäße Verwendung



Diese Leuchte ist ausschließlich für den Betrieb im Innenbereich, in trockenen und geschlossenen Räumen geeignet.

Dieses Gerät ist nur für den Einsatz in privaten Haushalten vorgesehen. Dieses Produkt ist vorgesehen für den normalen Betrieb.

-  Bei den RGB-LEDs handelt es sich um eine Leuchte. Verwenden Sie die RGB-LEDs nicht zur Raumbeleuchtung oder als Nachtlcht.

● Lieferumfang

Kontrollieren Sie unmittelbar nach dem Auspacken immer den Lieferumfang auf Vollständigkeit sowie den einwandfreien Zustand des Gerätes.

- 1 LED-Deckenleuchte mit Bluetooth®-Lautsprecher, Modell 14164106L
- 1 Fernbedienung
- 1 Wandhalterung für die Fernbedienung (inkl. 1 x Klebepad, 2 x Schrauben)
- 2 Batterien AAA
- 3 Dübel
- 3 Schrauben
- 2 Schutzschläuche
- 1 Montage- und Bedienungsanleitung

● Teilbeschreibung

Leuchte:

- 1 Dübel
- 2 Leuchten-Basis
- 3 Lüsterklemme
- 4 Netzanschlusskabel (extern)
- 5 Schutzschlauch
- 6 Schrauben
- 7 Kunststoffabdeckung

- 8 Lautsprecherabdeckung
- 9 Fernbedienung

Fernbedienung:

- 10  Taste RGB-Licht
- 11  Taste RGB-Farbwechsel
- 12  Taste RGB Flash
- 13  Taste RGB Smooth
- 14  Taste OFF (Audio)
- 15  Taste Lautstärke +
- 16  Taste Musiktitel anwählen (vor)
- 17  Taste Pause/Bluetooth-Verbindung Standby
- 18  Taste Musiktitel anwählen (zurück)
- 19  Taste Lautstärke -
- 20  Taste ON (Audio)
- 21  Taste 30-Minuten-Timer
- 22  Taste Dimmer -
- 23  Taste Dimmer +
- 24  Taste W
- 25 Wandhalterung (Fernbedienung)
- 26 Schrauben (Fernbedienung)
- 27 Klebepad (Fernbedienung)

● Technische Daten

Leuchte:

Modellnummer:	14164106L
Betriebsspannung:	230-240V~ 50Hz
Nennleistung gesamt:	max. 30W
Schutzklasse:	I/II
Schutzart:	IP20

LED-Modul:

Nennleistung:	max. 20,7W
Schutzart:	IP20

Lautsprecher / Bluetooth:

Frequenzbereich	
Lautsprecher:	120 - 20000Hz
Bluetooth-Version:	5.0
Reichweite Bluetooth:	< 10m
Frequenzbereich	
Bluetooth-Frequenz:	2,4 GHz ISM Frequenzband
HF-Leistung:	max. < 10 dBm

Fernbedienung:

Batterien:	2 x 1,5V AAA
Reichweite	
Fernbedienung:	5-6 m (Infrarot)

- Dieses Produkt enthält Lichtquellen der Energieeffizienzklasse „F“ (entsprechend der Verordnung (EU) 2019/2015).

● Sicherheit



Sicherheitshinweise

Bei Schäden, die durch Nichtbeachtung dieser Bedienungsanleitung verursacht werden, erlischt der Garantieanspruch! Für Folgeschäden wird keine Haftung übernommen! Bei Sach- oder Personenschäden, die durch unsachgemäße Handhabung oder Nichtbeachtung der Sicherheitshinweise verursacht werden, wird keine Haftung übernommen!

■ **! WARNUNG! LEBENS- UND UNFALLGEFAHR FÜR KLEINKINDER UND KINDER!**

- Lassen Sie Kinder niemals unbeaufsichtigt mit dem Verpackungsmaterial. Es besteht Erstickungsgefahr durch Verpackungsmaterial. Kinder unterschätzen häufig die Gefahren. Halten Sie Kinder stets vom Produkt fern.
- Lassen Sie die Leuchte oder Verpackungsmaterial nicht achtlos liegen. Plastikfolien/-tüten, Kunststoffteile etc. könnten für Kinder zu einem gefährlichen Spielzeug werden.



Vermeiden Sie Lebensgefahr durch elektrischen Schlag

- Lassen Sie die Elektroinstallation durch einen ausgebildeten Elektriker oder eine für Elektroinstallationen eingewiesene Person durchführen.
- Überprüfen Sie vor jedem Netzanschluss die Leuchte und das Netzanschlusskabel auf etwaige Beschädigungen. Benutzen Sie Ihre Leuchte niemals, wenn Sie irgendwelche Beschädigungen feststellen.

⚠️ WARNUNG!

Beschädigte Netzkabel bedeuten Lebensgefahr durch elektrischen Schlag. Wenden Sie sich bei Beschädigungen, Reparaturen oder anderen Problemen an der Leuchte an die Servicestelle oder eine Elektrofachkraft.

- Entfernen Sie vor der Montage die Sicherung oder schalten Sie den Leitungsschutzschalter im Sicherungskasten aus (0-Stellung).
- Vergewissern Sie sich vor der Montage, dass die vorhandene Netzspannung mit der benötigten Betriebsspannung der Leuchte übereinstimmt (siehe „Technische Daten“).
- Vermeiden Sie unbedingt die Berührung der Leuchte mit Wasser oder anderen Flüssigkeiten.
- Öffnen Sie niemals eines der elektrischen Betriebsmittel oder stecken irgendwelche Gegenstände in dieselben. Derartige Eingriffe bedeuten Lebensgefahr durch elektrischen Schlag.
- Die Leuchte nicht auf feuchtem oder leitendem Untergrund installieren!

**Vermeiden Sie Brand- und Verletzungsgefahr**

- Überprüfen Sie die Leuchte unmittelbar nach dem Auspacken auf Beschädigungen. Setzen Sie sich im Falle einer Beschädigung mit der Servicestelle in Verbindung.

**VORSICHT! VERBRENNUNGSGEFAHR DURCH HEISSE OBERFLÄCHEN!**

Stellen Sie sicher, dass die Leuchte ausgeschaltet und abgekühlt ist, bevor Sie diese berühren, um Verbrennungen zu vermeiden. Leuchtmittel entwickeln im Bereich des Lampenkopfes eine starke Hitze.

- Die Lichtquelle dieser Leuchte darf nur vom Hersteller oder von einem von ihm beauftragten Techniker oder einer vergleichbar qualifizierten Person ersetzt werden.
- Diese Leuchte kann per Fernbedienung gedimmt werden.
- Nicht direkt in die Lichtquelle (Leuchtmittel, LED etc.) hineinschauen.
- Nicht mit optischen Instrumenten in die Lichtquelle schauen (z. B. Lupe).

**So verhalten Sie sich richtig**

- Montieren Sie die Leuchte so, dass sie vor Feuchtigkeit und Verschmutzung geschützt ist.
- Bereiten Sie die Montage sorgfältig vor und nehmen Sie sich ausreichend Zeit. Legen Sie alle Einzelteile und zusätzlich benötigtes Werkzeug oder Material vorher übersichtlich und griffbereit zurecht.
- Seien Sie stets aufmerksam! Achten Sie immer darauf was Sie tun und gehen Sie stets mit Vernunft vor. Montieren Sie die Leuchte in keinem Fall, wenn Sie unkonzentriert sind oder sich unwohl fühlen.

**Sicherheitshinweise für Batterien / Akkus****LEBENSGEFAHR!**

Halten Sie Batterien / Akkus außer Reichweite von Kindern. Suchen Sie im Falle eines Verschluckens sofort einen Arzt auf!

- Verschlucken kann zu Verbrennungen, Perforation von Weichgewebe und Tod führen. Schwere Verbrennungen können innerhalb von 2 Stunden nach dem Verschlucken auftreten.

**EXPLOSIONSGEFAHR!**

Laden Sie nicht aufladbare Batterien niemals wieder auf. Schließen Sie Batterien / Akkus nicht kurz und / oder öffnen Sie diese nicht. Überhitzung, Brandgefahr oder Platzen können die Folge sein.

- Werfen Sie Batterien / Akkus niemals in Feuer oder Wasser.
- Setzen Sie Batterien / Akkus keiner mechanischen Belastung aus.

Risiko des Auslaufens von Batterien / Akkus

- Vermeiden Sie extreme Bedingungen und Temperaturen, die auf Batterien / Akkus einwirken können, z. B. auf Heizkörpern / durch direkte Sonneneinstrahlung.

- Wenn Batterien/Akkus ausgelaufen sind, vermeiden Sie den Kontakt von Haut, Augen und Schleimhäuten mit den Chemikalien! Spülen Sie die betroffenen Stellen sofort mit klarem Wasser und suchen Sie einen Arzt auf!



SCHUTZHANDSCHUHE TRAGEN!

Ausgelaufene oder beschädigte Batterien/Akkus können bei Berührung mit der Haut Verätzungen verursachen. Tragen Sie deshalb in diesem Fall geeignete Schutzhandschuhe.

- Im Falle eines Auslaufens der Batterien/Akkus entfernen Sie diese sofort aus dem Produkt, um Beschädigungen zu vermeiden.
- Verwenden Sie nur Batterien/Akkus des gleichen Typs. Mischen Sie nicht alte Batterien/Akkus mit neuen!
- Entfernen Sie die Batterien/Akkus, wenn das Produkt längere Zeit nicht verwendet wird.

Risiko der Beschädigung des Produkts

- Verwenden Sie ausschließlich den angegebenen Batterietyp/Akkutyp!
- Setzen Sie Batterien/Akkus gemäß der Polaritätskennzeichnung (+) und (-) an Batterie/Akku und des Produkts ein.
- Reinigen Sie Kontakte an Batterie/Akku und im Batteriefach vor dem Einlegen mit einem trockenen, fusselfreien Tuch oder Wattestäbchen!
- Entfernen Sie erschöpfte Batterien/Akkus umgehend aus dem Produkt.

Vorbereitung



Benötigtes Werkzeug und Material

Die genannten Werkzeuge und Materialien sind nicht im Lieferumfang enthalten. Es handelt sich hierbei um unverbindliche Angaben und Werte zur Orientierung. Die Beschaffenheit des Materials richtet sich nach den individuellen Gegebenheiten vor Ort.

- Bleistift/Markierwerkzeug
- 2-poliger Spannungsprüfer
- Schraubendreher
- Bohrmaschine
- Bohrer (ca. ø 6 mm)
- Hammer
- Seitenschneider
- Leiter

Vor der Installation

Wichtig: Der elektrische Anschluss muss durch einen ausgebildeten Elektriker oder eine für Elektroinstallation eingewiesene Person erfolgen. Diese muss Kenntnis über die Eigenschaften der Leuchte und Anschlussbestimmung haben.

- Machen Sie sich vor der Installation mit allen Anweisungen und Abbildungen in dieser Anleitung sowie mit der Leuchte selbst vertraut.
- Stellen Sie vor der Installation sicher, dass an der Leitung, an der die Leuchte angeschlossen werden soll, keine Spannung vorliegt. Entfernen Sie hierfür die Sicherung oder schalten Sie den Leitungsschutzschalter im Sicherungskasten aus (0-Stellung).
- Überprüfen Sie die Spannungsfreiheit mittels 2-poligem Spannungsprüfer.
- Packen Sie die LED-Deckenleuchte aus und legen Sie sie auf eine rutschfeste Unterlage. (Seien Sie vorsichtig, dass hierbei keine Kratzer entstehen.)
- Üben Sie mit beiden Händen leichten Druck auf die Kunststoffabdeckung  aus. Drehen Sie die Kunststoffabdeckung  dabei bis zum Anschlag gegen den Uhrzeigersinn (entgegen der Pfeilrichtung) und nehmen Sie die Kunststoffabdeckung  nach oben ab.

Inbetriebnahme

Leuchte montieren

- Stellen Sie vor der Installation sicher, dass an der Leitung, an der die Leuchte angeschlossen

werden soll, keine Spannung vorliegt. Entfernen Sie hierfür die Sicherung oder schalten Sie den Leitungsschutzschalter im Sicherungskasten aus (0-Stellung).

- Halten Sie die Leuchten-Basis [2] an die gewünschte Montageposition. Beachten Sie hierbei die Bohrung in der Leuchten-Basis [2], durch welche das Netzanschlusskabel eingeführt wird.
- Markieren Sie drei Bohrlöcher für die Schrauben [6] (siehe Abb.).
- Bohren Sie die Löcher. Stellen Sie sicher, dass Sie das Netzanschlusskabel (extern) [4] nicht beschädigen.
- Stecken Sie die Dübel [1] in die Bohrlöcher. Nehmen Sie falls notwendig einen Hammer zur Hilfe.
- Führen Sie das Netzanschlusskabel durch die dafür vorgesehene Bohrung in der Leuchten-Basis [2] und befestigen Sie die Leuchte an der Decke.
- Achten Sie darauf, dass die Durchführungsstülpe fest in der Bohrung sitzt.
- Die isolierte Grundverdrahtung muss vor dem Anschluss der Leuchte mit einer zusätzlichen Isolierung vorbereitet werden.

Ziehen Sie die beigefügten Schutzschläuche über die Kabel L und N der Netzanschlussleitung.

Hinweis: Achten Sie darauf, dass Sie die einzelnen Leiter des Netzanschlusskabels (extern) [4] jeweils richtig anschließen: stromführender Leiter, schwarz oder braun = Symbol L, Neutraleiter, blau = Symbol N, Schutzleiter, grün-gelb = Symbol .

- Montieren Sie die Kunststoffabdeckung [7] der Leuchte. Setzen Sie hierzu die Abdeckung mit den drei Kerben an den entsprechenden Haltebolzen an und drücken diese nach oben. Drehen Sie die Abdeckung im Uhrzeigersinn rechts (Pfeilrichtung), um diese zu befestigen. Der Aufkleber mit dem Pfeil kann nun entfernt werden.
- Setzen Sie die Sicherung wieder ein oder schalten Sie den Leitungsschutzschalter am Sicherungskasten ein (I-Stellung).

Ihre LED-Deckenleuchte mit Bluetooth-Lautsprecher ist betriebsbereit.

● Wandhalterung montieren

- Montieren Sie die Wandhalterung [25] für die Fernbedienung [9] mithilfe der Schrauben [26] oder des Klebepads [27] (siehe Abb.).

● Batterien einlegen / wechseln

Hinweis: Für die Fernbedienung [9] sind zwei Batterien vom Typ AAA zu verwenden (im Lieferumfang enthalten).

- Schieben Sie die Abdeckung des Batteriefaches (Rückseite) zum Öffnen ca. 1 cm nach unten und heben den Deckel ab.
- Legen Sie zwei Batterien vom mitgelieferten Typ AAA in das Batteriefach. Achten Sie dabei auf die richtige Polarität.
- Setzen Sie die Abdeckung wieder auf und schieben Sie diese zurück, um das Batteriefach zu schließen.

Ihre Fernbedienung [9] ist betriebsbereit.

● Leuchte über den Lichtschalter bedienen

- Die LED-Deckenleuchte kann über den Wandlichtschalter ein- und ausgeschaltet werden. Die Lichtintensität entspricht hierbei immer der zuletzt eingestellten Helligkeit. Alle anderen Funktionen werden ausschließlich über die Fernbedienung [9] gesteuert.

● Fernbedienung verwenden

ACHTUNG!

Alle Funktionen der Fernbedienung [9] sind nur gegeben, wenn die LED-Deckenleuchte mit dem Wandlichtschalter eingeschaltet wurde.

● Licht ein-/ ausschalten

1. Licht einschalten

- Drücken Sie die „W“ Taste [24], um das Weißlicht ein oder auszuschalten.
- Drücken Sie die „RGB“ Taste [10], um das farbige Licht ein oder auszuschalten.

● Licht dimmen

- Schalten Sie die Leuchte ein.

1. Beleuchtungsstärke erhöhen

- Drücken Sie die „☺“ Taste Dimmer + [23], um die Beleuchtungsstärke zu erhöhen. Bei kurzzeitigem Drücken dieser Taste erhöht sich die Beleuchtungsstärke stufenweise je Druckvorgang. Wird die „☺“ Taste Dimmer + [23] lange gedrückt, erhöht sich die Beleuchtungsstärke automatisch bis zur maximalen Helligkeit.

2. Beleuchtungsstärke verringern

- Drücken Sie die „☹“ Taste Dimmer - [22], um die Beleuchtungsstärke zu verringern. Bei kurzzeitigem Drücken verringert sich die Beleuchtungsstärke stufenweise je Druckvorgang. Wird die „☹“ Taste Dimmer - [22] lange gedrückt, verringert sich die Beleuchtungsstärke automatisch bis zur minimalen Helligkeit.

● 30-Minuten-Timer

- Schalten Sie die Leuchte ein.

1. Timer einschalten

- Drücken Sie die „30 Min“ Taste [21], um die Timer-Funktion einzuschalten. Es ertönt ein Signalton.
- Das Licht und auch die Bluetooth-Funktion (Musik) werden automatisch nach ca. 30 Minuten ausgeschaltet.

Hinweis: Sie können den Timer nur einschalten, wenn Bluetooth aktiviert ist.

2. Timer ausschalten

- Möchten Sie die Timer-Funktion während der 30 Minuten ausschalten, drücken Sie die „30 Min“ Taste [21] erneut. Es ertönen zwei Signaltöne. Die Timer-Funktion ist jetzt abgeschaltet.

Hinweis: Sie können den Timer nur ausschalten, wenn Bluetooth aktiviert ist.

● RGB Funktionen

1. Drücken Sie die RGB-Taste ☺ [11], um zwischen 7 verschiedenen Farben zu wechseln.
2. Drücken Sie die RGB Flash Taste [12], um einen schnellen Farbwechsel zu aktivieren.
3. Drücken Sie die RGB Smooth Taste [13], um einen langsamen Farbwechsel zu aktivieren.

● Bluetooth-Verbindung

1. Bluetooth-Verbindung herstellen

- Drücken Sie die Audio „ON“ Taste (Audio) [20].
- Ca. 1–2 Sekunden später wird die Bluetooth-Verbindung akustisch untermalt automatisch aufgebaut, die blaue LED innerhalb der LED-Deckenleuchte beginnt schnell zu blinken.
- Ist die Verbindung hergestellt, ertönt eine kurze Melodie.
- Bei einer ersten Verbindung mit Ihrem Handy, Tablet etc. wählen Sie die Bluetooth-Verbindung „LED Ceiling Lamp“.

2. Bluetooth-Verbindung beenden



- Drücken Sie die Audio „OFF“ Taste (Audio) [14]. Die Bluetooth-Verbindung wird beendet.

Nach erfolgreicher Verbindung stehen Ihnen folgende Audiosteuerungen zur Verfügung:





● Musiklautstärke regeln

1. Musiklautstärke verringern

- Drücken Sie die „☹“ Taste Lautstärke - [19], um die Lautstärke zu verringern. Bei kurzzeitigem Drücken verringert sich die Lautstärke



stufenweise je Druckvorgang. Wird die „“ Taste Lautstärke -  lange gedrückt, verringert sich die Lautstärke automatisch bis zu einem Minimum.

2. Musiklautstärke erhöhen

- Drücken Sie die „“ Taste Lautstärke + , um die Lautstärke zu erhöhen. Bei kurzzeitigem Drücken erhöht sich die Lautstärke stufenweise je Druckvorgang. Wird die „“ Taste Lautstärke +  lange gedrückt, erhöht sich die Lautstärke automatisch bis zur maximalen Lautstärke.

● Musiktitel anwählen



1. Musiktitel zurück

- Drücken Sie die „“ Taste Musiktitel anwählen (zurück) , um einen vorherigen Musiktitel anzuwählen oder das Lied noch einmal von Anfang an abspielen zu lassen.

2. Musiktitel vor

- Drücken Sie die „“ Taste Musiktitel anwählen (vor) , um den nächsten Musiktitel anzuwählen.

3. Pause

- Drücken Sie die „“ Taste Pause / Bluetooth-Verbindung Standby  kurz, um die Pausefunktion zu aktivieren.

● Wartung und Reinigung

WARNUNG! STROMSCHLAGGEFAHR!

Trennen Sie zur Reinigung die Leuchte zuerst vom Stromnetz. Entfernen Sie hierfür die Sicherung oder schalten Sie den Leitungsschutzschalter im Sicherungskasten aus (0-Stellung).

- Benutzen Sie kein Lösungsmittel, Benzin o. Ä. Die Leuchte würde hierbei Schaden nehmen.
- Lassen Sie die Leuchte vollständig abkühlen.

WARNUNG! STROMSCHLAGGEFAHR!

Aus Gründen der elektrischen Sicherheit darf die Leuchte niemals mit Wasser oder anderen Flüssigkeiten gereinigt oder gar in Wasser getaucht werden.

- Verwenden Sie zur Reinigung nur ein trockenes, fusselfreies Tuch.
- Setzen Sie die Sicherung anschließend wieder ein oder schalten Sie den Leitungsschutzschalter am Sicherungskasten ein (I-Stellung).

● Entsorgung

Die Verpackung besteht aus umweltfreundlichen Materialien, die Sie über die örtlichen Recyclingstellen entsorgen können.



Beachten Sie die Kennzeichnung der Verpackungsmaterialien bei der Abfalltrennung, diese sind gekennzeichnet mit Abkürzungen (a) und Nummern (b) mit folgender Bedeutung: 1-7: Kunststoffe / 20-22: Papier und Pappe / 80-98: Verbundstoffe.



Werfen Sie Ihr Produkt, wenn es ausgedient hat, im Interesse des Umweltschutzes nicht in den Hausmüll, sondern führen Sie es einer fachgerechten Entsorgung zu. Über Sammelstellen und deren Öffnungszeiten können Sie sich bei Ihrer zuständigen Verwaltung informieren.

Altgeräte können auch bei Einzelhändlern, die elektrische Geräte zum Verkauf anbieten, zurück gegeben werden.

Defekte oder verbrauchte Batterien / Akkus müssen gemäß Richtlinie 2006/66/EG und deren Änderungen recycelt werden. Geben Sie Batterien / Akkus und / oder das Produkt über die angebotenen Sammeleinrichtungen zurück.



Umweltschäden durch falsche Entsorgung der Batterien / Akkus!

Batterien / Akkus dürfen nicht über den Hausmüll entsorgt werden. Sie können giftige Schwermetalle enthalten und unterliegen der Sondermüllbehandlung. Die chemischen Symbole der Schwermetalle sind wie folgt: Cd = Cadmium, Hg = Quecksilber,

Pb = Blei. Geben Sie deshalb verbrauchte Batterien / Akkus bei einer kommunalen Sammelstelle ab.

● **Garantie und Service**

● **Garantieerklärung**

Sie erhalten zum Zeitpunkt des Kaufs auf dieses Gerät 36 Monate Garantie. Das Gerät wurde sorgfältig produziert und einer genauen Qualitätskontrolle unterzogen. Innerhalb der Garantiezeit beheben wir kostenlos alle Material- oder Herstellerfehler. Sollten sich dennoch während der Garantiezeit Mängel herausstellen, senden Sie das Gerät bitte an die aufgeführte Service-Adresse unter Angabe folgender Artikel-Nummer: 14164106L. Von der Garantie ausgeschlossen sind Schäden durch nicht sachgemäße Handhabung, Nichtbeachtung der Bedienungsanleitung oder Eingriff durch nicht autorisierte Personen sowie Verschleißteile (wie z. B. Leuchtmittel). Durch die Garantieleistung wird die Garantiezeit weder verlängert noch erneuert.

● **Serviceadresse**

Briloner Leuchten GmbH & Co. KG
Im Kissen 2
59929 Brilon
DEUTSCHLAND
Tel.: +49 29 61 / 97 12-800
Fax: +49 29 61 / 97 12-199
E-Mail: kundenservice@briloner.com
www.briloner.com

IAN 389489_2201

Bitte halten Sie für alle Anfragen den Kassenbon und die Artikelnummer (IAN 389489_2201) als Nachweis für den Kauf bereit.

● **Konformitätserklärung CE**

Dieses Produkt erfüllt die Anforderungen der geltenden europäischen und nationalen Richtlinien (Richtlinie 2014/53/EU, Ökodesign Richtlinie 2009/125/EG, RoHS-Richtlinie 2011/65/EU). Die Konformität wurde nachgewiesen. Entsprechende Erklärungen und Unterlagen sind beim Hersteller hinterlegt.

Hiermit erklärt Briloner Leuchten GmbH & Co. KG, dass der Funktanlagentyp 14164106L der Richtlinie 2014/53/EU entspricht. Der vollständige Text der EU-Konformitätserklärung ist unter der folgenden Internetadresse verfügbar:

<https://www.briloner.com/de/service/informationen-zu-leuchten/eu-konformitaetserklaerung-fuer-funktanlagentyp.php>

● **Hersteller**

Briloner Leuchten GmbH & Co. KG
Im Kissen 2
59929 Brilon
DEUTSCHLAND

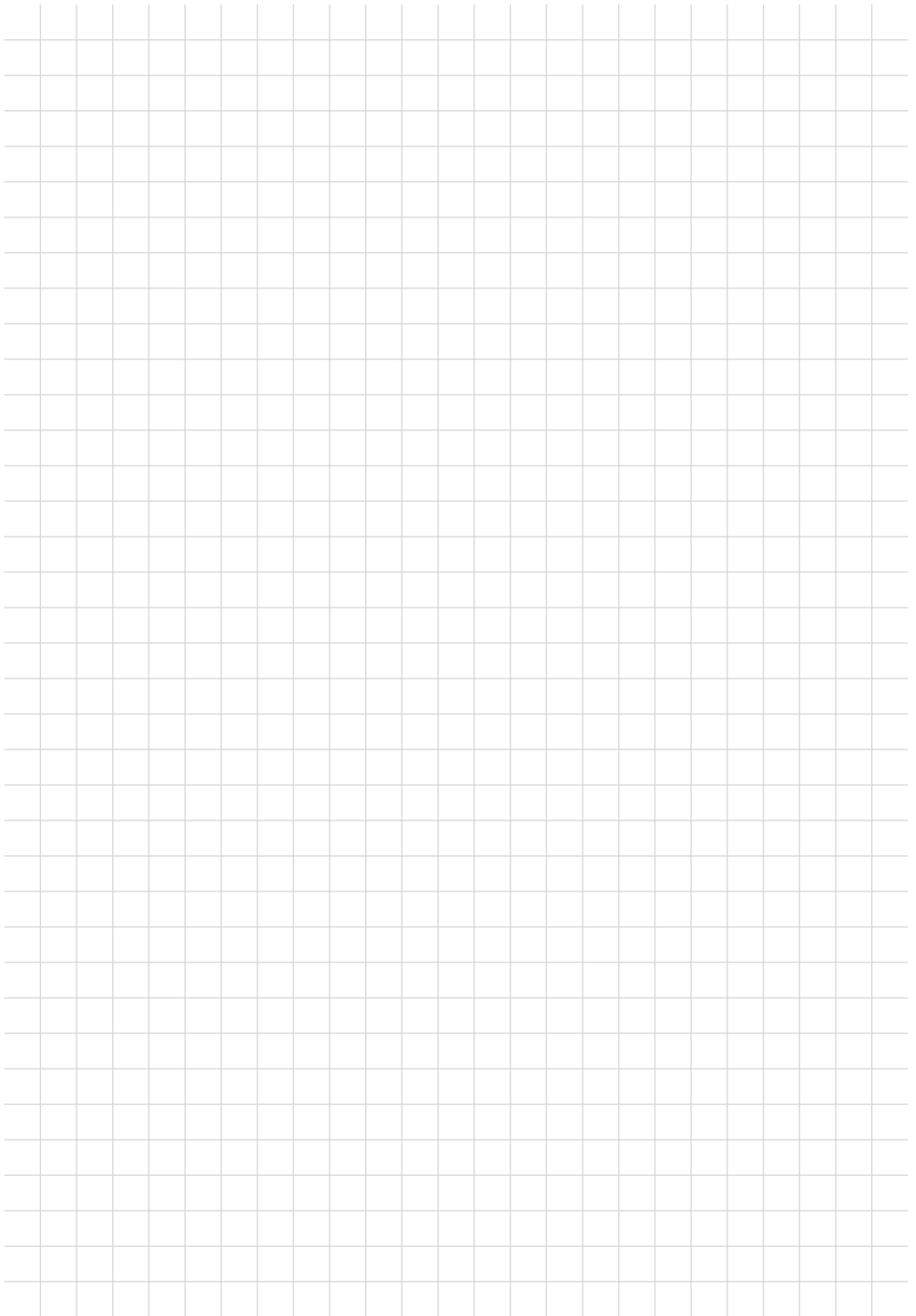

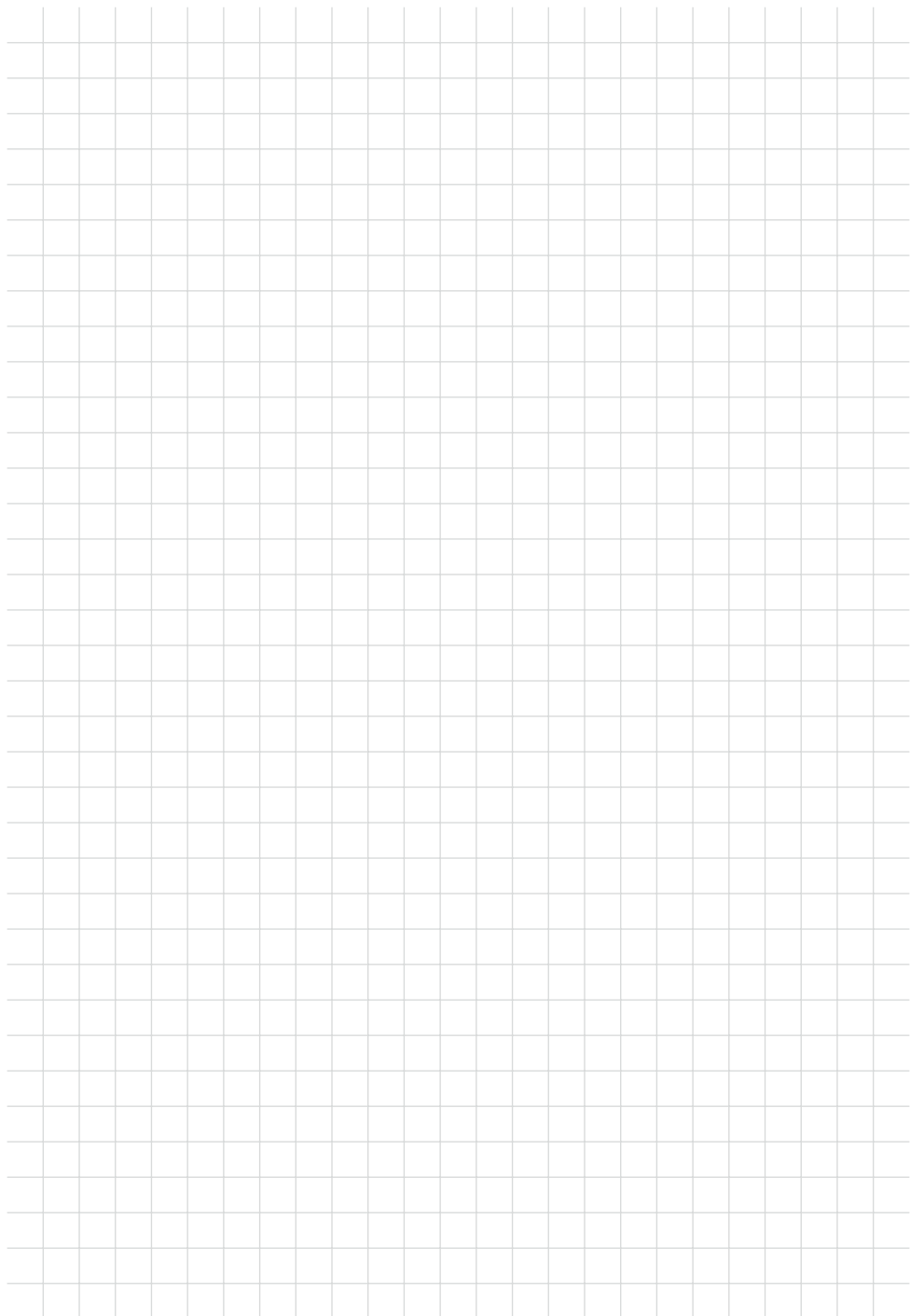

BRILONER LEUCHTEN GMBH & CO. KG

Im Kissen 2

59929 Brilon

DEUTSCHLAND

Stand der Informationen: 07/2022

Ident.-No.: 141641061072022-DE/AT

IAN 389489_2201

