



**CAR POWER INVERTER 300W USSW 300 B2**  
**SPANNUNGSWANDLER 300W USSW 300 B2**  
**CONVERTISSEUR ALLUME-CIGARE 300W USSW 300 B2**

**GB IE NI CY MT**

**CAR POWER INVERTER**

Operation and Safety Notes  
Translation of the original instructions

**FR BE CH**

**CONVERTISSEUR ALLUME-CIGARE**

Consignes d'utilisation et de sécurité  
Traduction du mode d'emploi d'origine

**CZ**

**MĚNIČ NAPĚTÍ**

Návod k obsluze a bezpečnostní pokyny  
Originální návod k obsluze

**SK**

**MĚNIČ NAPÄTIA**

Návod na obsluhu a bezpečnostné upozornenia  
Originálny návod na obsluhu

**DK**

**SPÆNDINGSTRANSFORMER**

Brugs- og sikkerhedsanvisninger / Oversættelse af den originale driftsvejledning

**DE AT CH**

**SPANNUNGSWANDLER**

Bedienungs- und Sicherheitshinweise  
Originalbetriebsanleitung

**NL BE**

**TRANSFORMATOR**

Bedienings- en veiligheidsinstructies  
Vertaling van de originele bedieningshandleiding

**PL**

**PRZEKŁADNIK NAPIĘCIOWY**

Wskazówki dotyczące montażu, obsługi i bezpieczeństwa / Tłumaczenie oryginalnej instrukcji eksploatacji

**ES**

**TRANSFORMADOR DE TENSIÓN**

Instrucciones de funcionamiento y de seguridad  
Traducción del manual de funcionamiento original

**IAN 351562\_2007**



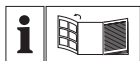

**GB IE NI CY MT**

Before reading, unfold the page containing the illustrations and familiarise yourself with all functions of the device.

**DE AT CH**

Klappen Sie vor dem Lesen die Seite mit den Abbildungen aus und machen Sie sich anschließend mit allen Funktionen des Gerätes vertraut.

**FR BE CH**

Avant de lire le document, allez à la page avec les illustrations et étudiez toutes les fonctions de l'appareil.

**NL BE**

Klap, voordat u begint te lezen, de pagina met afbeeldingen uit en maak u aansluitend vertrouwd met alle functies van dit apparaat.

**CZ**

Než začnete číst tento návod k obsluze, rozložte stránku s obrázky a seznamte se se všemi funkcemi zařízení.

**PL**

Przed przeczytaniem proszę rozłożyć stronę z ilustracjami, a następnie proszę zapoznać się z wszystkimi funkcjami urządzenia.

**SK**

Prv než začnete čítať tento návod, rozložte si stranu s obrázkami a potom sa oboznámte so všetkými funkciami zariadenia.

**ES**

Antes de leer, abra la página con las ilustraciones y familiarícese con todas las funciones del dispositivo.

**DK**

Før du læser, vend siden med billeder frem og bliv bekendt med alle apparatets funktioner.

GB/IE/NI/ CY/MT	Operation and Safety Notes	Page	5
DE/AT/CH	Montage-, Bedienungs- und Sicherheitshinweise	Seite	35
FR/BE/CH	Instructions de montage, d'utilisation et consignes de sécurité	Page	65
NL/BE	Bedienings- en veiligheidsinstructies	Pagina	97
CZ	Návod k obsluze a bezpečnostní pokyny	Strana	127
PL	Wskazówki dotyczące montażu, obsługi i bezpieczeństwa	Strona	155
SK	Návod na obsluhu a bezpečnostné upozornenia	Strana	187
ES	Instrucciones de funcionamiento y de seguridad	Página	215
DK	Brugs- og sikkerhedsanvisninger	Side	245

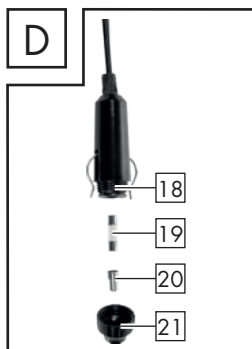
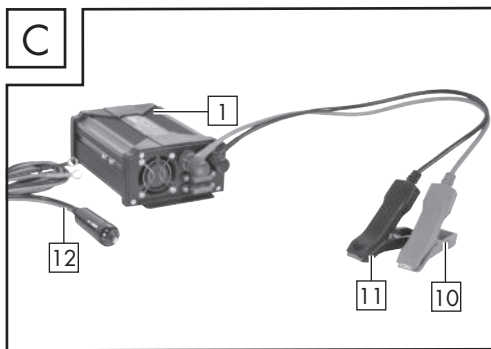
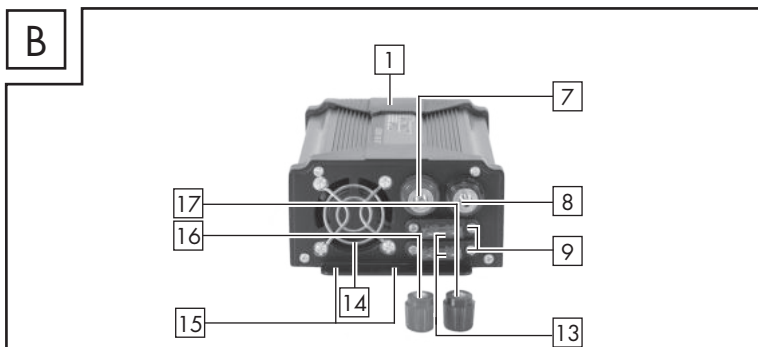
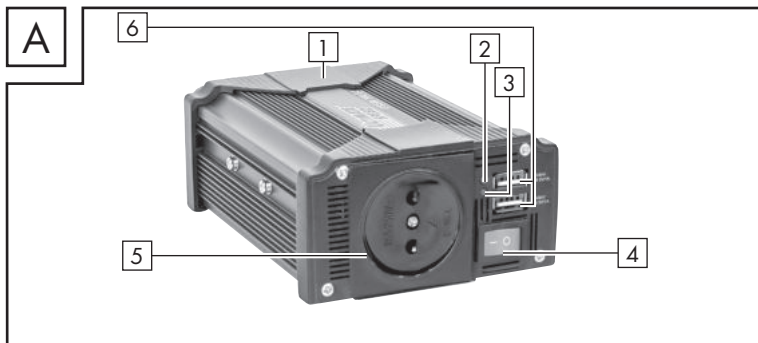



<b>Table of pictograms used</b> .....	Page 7
<b>Introduction</b> .....	Page 8
Intended use .....	Page 8
Package contents .....	Page 9
Parts description .....	Page 10
Technical specifications .....	Page 10
<b>Safety instructions</b> .....	Page 12
<b>Specific safety instructions</b> .....	Page 17
<b>Using the device</b> .....	Page 17
<b>Instructions for operation</b> .....	Page 18
Install and secure .....	Page 18
Operation in a vehicle .....	Page 19
Connecting to a voltage supply .....	Page 19
Connecting to a 12 V motor vehicle cigarette lighter socket ...	Page 20
Connecting to a car battery .....	Page 20
Connecting and operating a load/device .....	Page 21
Instructions for operating devices .....	Page 22
Signal if the battery voltage is low .....	Page 23
Charge USB device .....	Page 23
Replacing the fuses .....	Page 23
<b>Troubleshooting</b> .....	Page 25
<b>Cleaning and maintenance</b> .....	Page 27
<b>Information about recycling and disposal</b> .....	Page 28
<b>EU Declaration of Conformity</b> .....	Page 29
<b>Warranty and service information</b> .....	Page 30
Warranty conditions .....	Page 30
Warranty period and statutory claims for defects .....	Page 31

Extent of warranty .....	Page 31
Processing of warranty claims .....	Page 32





















Table of pictograms used			
	Read the operating instructions!		Note
	The car power inverter is only suitable for indoor operation.		Warning: Risk of electric shock! Danger to life!
	Observe warnings and safety instructions!	50 Hz	Frequency of 50 Hertz
	Direct current		Don't throw away – recycle!
	Made from recycled material		Dispose of packaging properly. Do not dispose of the appliance in household waste!
	Attention! Hot surface!	V~	Alternating voltage in volt
	Packaging material – corrugated paper		Dispose of batteries in an environmentally friendly manner!
	Notebook		Mini stereo system
	Camera		Heater

Table of pictograms used			
	Appliance class II		Shaver
	USB charger		Cool box

## CAR POWER INVERTER 300W USSW 300 B2

### ● Introduction

Congratulations! You have purchased one of our high-quality products. Please familiarise yourself with the product before using it for the first time. To do so, please read through the following operating and safety instructions carefully.

### KEEP OUT OF THE REACH OF CHILDREN!

### ● Intended use

This car power inverter is designed to operate 230 V devices with maximum 300 W power draw or USB devices with maximum 1A current draw in the car with a 12 V connection. The car power inverter can either be connected to the cigarette lighter of the vehicle using the cigarette lighter adapter cable delivered with the device or connected directly to the battery using the adapter cable with clamps delivered with the device. If the car power inverter is connected directly to the battery using the adapter cable with clamps, then the car power inverter can only be used with a stationary vehicle. The manufacturer is not



liable for any injury or damage resulting from improper use or incorrect operation. This car power inverter is not suitable for commercial use. Commercial use will void the guarantee. The device has been developed for consumer use and is not suitable for use in a commercial or industrial environment. The product must only be started up initially by people who have been trained to do so.



### Note!

- The output power depends on the temperature and voltage.
- The output voltage varies depending on the load and input voltage.



### Attention!

Devices with sensitive electronics should not be operated using the car power inverter, as the output

voltage may not be sufficiently constant for these devices. These devices could be damaged. If you have any doubts, please contact the manufacturer of the connected device.

## ● Package contents

 After unpacking the product, please check that all of the package contents are present and that the car power inverter is in perfect condition. Do not use the device if it is defective.

1	Car power inverter
2	Cable with connecting clamp (1x red 40 cm, 1x black 40 cm)
1	Cable with 12 V motor vehicle cigarette lighter plug (2 m)
1	Operating instructions

## ● Parts description



- 1 Car power inverter
  - 2 Operating LED (green)
  - 3 Overload display (red)
  - 4 On/Off switch  
"0" means "OFF"  
"1" means "ON"
  - 5 230 V socket
  - 6 2 x 1 A USB connector
  - 7 12 V screw connector, red +
  - 8 12 V screw connector, black -
  - 9 2 x fuse holder
  - 10 Cable with red connecting clamp
  - 11 Cable with black connecting clamp
  - 12 Cable with 12 V motor vehicle cigarette lighter plug
  - 13 2 x 20 A flat motor vehicle fuses
  - 14 Fan
  - 15 Mounting holes for fixed installation
  - 16 Red nut
  - 17 Black nut
  - 18 Cigarette lighter plug
  - 19 10 A glass fuse
- 10 | GB/IE/NI/CY/MT

- 20 Contact pin
- 21 Fuse screw plug

**Note:** The use of the term 'product' or 'device' in the following text refers to the car power inverter described in these operating instructions.

## ● Technical specifications

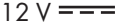
### Input:

Voltage:	12 V 
Max. voltage:	14.8 V 
Max. current draw:	40 A
Undervoltage switch-off:	at 10.5 V ± 0.3 V
Overvoltage switch-off:	at 14.8 V ± 0.3 V

**Output:**

Voltage:	230 V~ / 50 Hz
Output current:	1.30 A
Continuous output:	max. 300 W
Efficiency ( $\eta$ ):	> 75%
Output wave form:	modified sine wave
Overload protection:	$\geq 330$ W
Temperature switch-off	at 65°C $\pm 5^\circ\text{C}$
Peak output:	max. 330W / 0.1s

**USB connector:**

Voltage:	5 V ===
Output current:	max. 1 A

**Fuse:**

Flat fuse in the car power inverter:	2 x 20 A flat motor vehicle fuse
Glass fuse in the 12 V motor vehicle cigarette lighter plug:	10 A

**General data:**

Weight (without cable):	approx. 450 g
Operating temperature:	5 °C – 40 °C
Operating humidity (relative air humidity – no condensation):	0–80 %

Changes to technical and visual aspects of the product may be made as part of future developments without notice. Accordingly, no warranty is offered for the physical dimensions, information and specifications in these operating instructions. The operating

instructions cannot therefore be used as the basis for asserting a legal claim.

## ● **Safety instructions**



**PLEASE READ THROUGH THE OPERATING INSTRUCTIONS CAREFULLY BEFORE USE. THESE FORM PART OF THE PRODUCT AND MUST BE AVAILABLE AT ALL TIMES!**

This section covers the basic safety instructions applicable when working with the device.

### **Personal safety!**

- This device may be used by children aged 16 years and older, and by persons with reduced physical, sensory or mental capacities, or a lack of experience and knowledge, if they are supervised or have been instructed in how to use the device safely and understand the dangers that may arise when using it. Do not allow children to play with the device.
- Cleaning and day-to-day maintenance must not be performed by children without supervision.
- Children must be supervised to ensure that they do not play with the device.
- Keep the device away from people – especially children – and household pets.
- Within the working area, the user is responsible for any damage or injury to third parties that was caused by the use of the device.

- During operation, never point the device at yourself or other individuals, and keep the device well away from your ears and eyes. There is a risk of injury!
- Do not leave the device running unattended.
- Keep the device in a dry location and out of the reach of children.
- In order to avoid dangers, before using or cleaning the car power inverter each time, unplug it from the car's electrical system or remove the connecting clamps from the car battery.
- Only connect the car power inverter to the car battery when the engine is switched off!  
There is a risk of injury through moving parts!
- The car power inverter must always be accessible

so that the device can be quickly disconnected from the battery in case of emergency.



How to avoid damage to the device and any harm to persons that may result from such damage:

### **Risk of electric shock!**

- Only connect the car power inverter to a 12 V car battery/electrical system. Connecting to a 24 V voltage can damage the device.
- When connecting the car power inverter using the 12 V motor vehicle cigarette lighter plug make sure that the polarity of the motor vehicle cigarette lighter plug matches the socket of the car's electrical system. The socket of the electrical

system must have internal positive polarity, i.e. the positive terminal of a vehicle battery must not be connected to the chassis of the vehicle.

- Before connecting the inverter, check that the socket for the electrical system is sufficiently fused. This fuse protection must not be bypassed or altered, under any circumstances.
- Only use the connection cable delivered with the product.
- You must not open or repair the housing of the device. If you do, then the safety of the device is no longer assured and the guarantee will be null and void.

-  The device is only suitable for use indoors.

## Fire hazard!

- Do not use the device near hot surfaces.
- Do not position the device in places which are exposed to direct sunlight. Otherwise it could overheat and be damaged beyond repair. Do not use the device in a vehicle which is parked in the sun.
- Never leave the device unattended when it is being used.
- Do not cover the ventilation slots of the fan when the device is switched on.
- Do not place any open ignition sources such as, for example, candles on the device.
- Both connection cables can get warm under high loading.
- Due to the high transfer resistances, using the cable with 12 V motor

vehicle cigarette lighter plug can lead to the plug connection heating up. Therefore when working with high loads, always use the connection cable with the connecting clamps.

### **Notes on disconnecting from the power supply!**

- The On/Off switch of this device does not completely disconnect the device from the electrical system or battery. When the motor vehicle cigarette lighter plug is connected, the device takes power. In order to disconnect the device completely from the car's electrical system, the 12 V motor vehicle cigarette lighter plug must be unplugged from the socket of the electrical system/the connecting

clamps must be removed from the car battery.

### **Working with the device**

- Before setup or first use, check the device for any damage and do not use unless in perfect working order.
- Do not expose the device to rain or wet weather. Do not let the device come into contact with water. Do not immerse the device in water. There is a risk of electric shock!
- Keep all openings of the device free during operation. Do not block the openings with your hands or fingers, and do not cover the device. There is a risk of overheating!
- In hot weather, do not leave the device in a car. This could permanently damage the device.

- The device becomes warm during use. There is a risk of burn injuries from touching the hot surfaces.
- Take care to ensure that sand, dust and other small foreign objects cannot enter the air inlet or air outlet openings.
- Do not operate the device near to flammable liquids or gases. Do not use the device to draw in hot fumes. Failure to do so risks causing a fire or explosion!
- Switch the device off and disconnect the device from the voltage supply:
  - When you are not using the device;
  - If you are leaving the device unsupervised;
  - If you are doing cleaning work;
  - If the connection cable is damaged;
  - If foreign objects have got into the device or you notice unusual noises.
- Only use the accessories supplied and recommended by the manufacturer.
- Do not disassemble or modify the device. This device must only be repaired by a maintenance technician.
- Do not store in places where the temperature can exceed 65 °C.
- Only use in an ambient temperature between 5 °C and 40 °C.
- Only use the adapter cable as supplied with the device.



### **CAUTION:**

How to avoid accidents and injuries resulting from electric shock:

### **Electrical safety**

- Do not use the device if the switch cannot be



switched on and off.  
Arrange for damaged switches to be replaced.

- Do not carry the device by the cable. Do not unplug the plug from the socket by pulling on the cable. Protect the cable from heat, oil and sharp edges.
- If the cable of the device is damaged, disconnect it from the voltage supply immediately.

### ● **Specific safety instructions**

- A slightly higher operating temperature is absolutely normal and not a malfunction.
- Protect the car power inverter from moisture and high temperatures, including fires.
- Store the car power inverter in a dry place and protect the device

from moisture and corrosion.

- Do not drop the device.

### ● **Using the device**

Take all parts from the packaging and check whether the car power inverter or parts show any damage. If this is the case, do not use the car power inverter. Contact the manufacturer via the indicated service address. Remove all protective films and other transport packaging. Check that the delivery is complete.



#### **Attention:**

Do not allow small children to play with the packaging film. There is a risk of suffocation!

## ● Instructions for operation

For continuous operation of devices using the car power inverter **1** the socket for the electrical system must have a voltage between 10.5 V and 14.8 V. Before connecting the car power inverter **1**, check whether the voltage supply provides sufficient power for operation. The power required for operation can be calculated as follows:

Current draw (A) =

$$\frac{\left( \frac{\text{Operating output of the load (W)}}{\text{Efficiency } (\eta)} \right)}{\text{Input voltage (V)}}$$

### Example:

$$\frac{\left( \frac{300 \text{ W}}{0.75} \right)}{12 \text{ V}} = 33.3 \text{ A}$$

The voltage supply should provide at least 33.3 A for a continuous load of 300 W.

### Note:

12 V sockets for the electrical system provide max. 10 A, therefore in this example, the car power inverter **1** must be connected directly to the car battery using the connecting clamps. This is the only way to ensure continuous output of 300 W.



### Attention!

Never connect the car power inverter **1** to a 24 V electrical system. Otherwise the device will be damaged. The device must only be connected to a voltage supply with a nominal voltage of 12 V.

## ● Install and secure

- The car power inverter **1** should be positioned on a flat, even surface. Make sure that there is at least 1 cm free space around the car power inverter **1** for air circulation.

- A gap of 50 cm must be maintained behind the ventilation slots of the fan **14**.
- There are holes **15** in the plastic base of the car power inverter **1** so that it can be mounted securely in a vehicle. Using suitable screws, the car power inverter **1** can be securely mounted. When doing this make sure you maintain the space for air circulation as stated above.
- Due to vehicle-specific factors, it is not possible to include fittings which fit all situations.
- If you are unsure, contact your motor vehicle garage.

## ● Operation in a vehicle

If you are operating the car power inverter **1** in a vehicle, make sure that the installation does not impair your driving. You should therefore always lay the cable so that it does not touch any moving

parts inside the vehicle and does not obstruct your vision.

### **Note:**

The car power inverter **1** can also be operated with the engine switched off. But please note that the car power inverter **1** may possibly not work when you are starting up the engine.

## ● Connecting to a voltage supply

### **Attention!**

Before connecting the car power inverter **1** to a voltage supply, make sure that the On/Off switch **4** of the device is in the "0" (OFF) position. You can connect the car power inverter **1** to a 12 V socket for the electrical system using the 12 V plug **12** or clamp the cables with **10** and **11** connecting clamps directly to a car battery.

## ● Connecting to a 12 V motor vehicle cigarette lighter socket

- Unscrew the red nut **16** on the car power inverter **1**. Guide the red eyelet of the cable with 12 V motor vehicle cigarette lighter plug **12** with the opening over the screw connector **7** (see Fig. 1). Make sure that the washer is positioned between the eyelet and the nut **16**.
- Tighten the red nut **16** such that the eyelet is held in place.
- Unscrew the black nut **17** on the car power inverter **1**. Guide the black eyelet of the cable with 12 V motor vehicle cigarette lighter plug **12** with the opening over the 12 V screw connector **8** (see Fig. 1). Make sure that the washer is positioned between the eyelet and the nut **17**.
- Tighten the black nut **17** such that the eyelet is held in place.

- Plug the cable with 12 V motor vehicle cigarette lighter plug **12** into a motor vehicle cigarette lighter socket.

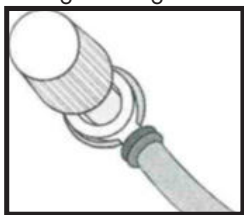

Fig. 1

### **Note:**

Due to the high transfer resistances, using the cable with 12 V motor vehicle cigarette lighter plug **12** can lead to the plug connection heating up. Therefore when working with high loads, use the connection cable with the **10** and **11** connecting clamps.

## ● Connecting to a car battery

- Unscrew the red nut **16** on the car power inverter **1**. Guide the red eyelet of the cable with

the red connecting clamp **10** over the 12 V screw connector **7** (see Fig. 1). Make sure that the washer is positioned between the eyelet and the nut **16**.

- Tighten the red nut **16** such that the eyelet is held in place.
- Unscrew the black nut **17** on the car power inverter **1**. Guide the black eyelet of the cable with the black connecting clamp **11** over the screw connector **8** (see Fig. 1). Make sure that the washer is positioned between the eyelet and the nut **17**.
- Tighten the black nut **17** such that the eyelet is held in place.
- First connect the red clamp to the positive terminal of the car battery and then connect the black clamp to the negative terminal of the car battery.

## ● Connecting and operating a load/device

### Attention!

Before connecting a load/device to the car power inverter **1**, make sure that the On/Off switch **4** of the device is in the "0" (OFF) position.

Make sure that the output of the connected load/connected device does not exceed the maximum continuous output of the car power inverter **1**.



### Attention!

Do not switch on the load/device to be operated yet!

Connect the plug of the load to be connected/device to be operated to the 230 V socket **5** of the car power inverter **1**.

- Switch the car power inverter **1** on, by moving the On/Off

switch **4** to the "1" (ON) position. You will hear a short beep and the overload display **3** (red) lights up briefly. After that the operating LED **2** (green) lights up, if the car power inverter **1** is properly connected to a charged battery.

- Now switch on the load/device to be operated.

### Note:

If you hear a beep and the overload display **3** lights up red, the input voltage is too low, or output of the load/device connected to the car power inverter **1** is too high.

## ● Instructions for operating devices

### General notes:

Information about the power consumption in Ampere (A) or the power draw in Watt (W) is usually shown on the rating plate of

devices. Before using the device, please make sure that the maximum current draw is not higher than 1.30 A and the maximum continuous output is not more than 300 W.

- Loads with a high internal resistance can be operated very effectively using the car power inverter **1**, whereas loads with a low internal resistance, such as, for example, heating and cooking devices, generally have a power draw in Watt which is too high.
- Inductive loads such as, for example, televisions or stereo devices (devices with a coil or a transformer) often require a start-up current which is many times higher than resistive loads with the same given power draw in Watt. When switching on, televisions require a power draw which is many times higher than the value given on the rating plate.

Because of this you may need to switch the car power inverter **1** on and off several times, in order to be able to switch a television on.

- If you have any doubts, please contact the manufacturer of the connected device.

### ● Signal if the battery voltage is low

- If the battery voltage sinks below 10.5 V, the car power inverter switches off **1** and the overload display **3** lights up red. A warning beep sounds.

### ● Charge USB device

#### **Attention!**

Before connection, make sure that the current draw of the USB device is not higher than 1A. For more detailed information, please refer to the operating instructions for your USB device.

- Plug the USB plug of the USB device to the USB connection **6** of the car power inverter **1**.
- If necessary, switch the USB device on.

Note: The 230 V socket **5** and the USB connection **6** can be used at the same time.

### ● Replacing the fuses



#### **Danger to life through electric shock!**

Before replacing the fuse, disconnect the car power inverter **1** from the power supply. Also remove any device connected to the car power inverter **1**.

Replace the fuse with one of equal value with the same cut-off characteristics (20 A), as given in the technical specifications.



### Attention!

You must not use a fuse with a different value!

Before switching the car power inverter **1** back on, ascertain why the fuse tripped.

In order to replace the 20 A flat motor vehicle fuse **13**, proceed as follows:

- Pull the flat motor vehicle fuse **13** out of the fuse holder **9**. You can easily pull the fuse out using a motor vehicle fuse puller (see Fig. E). This is not included with the delivery.

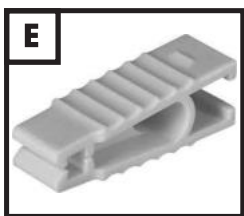

- Insert a new fuse of equal value.

In order to replace the 10 A glass fuse **19** in the cigarette lighter plug **18**, proceed as follows:

- Unscrew the fuse screw plug **21**. The fuse is located below this plug.
- When doing this, make sure you do not lose the loosely inserted contact pin **20**.
- Remove the defective 10 A glass fuse **19**.
- Insert a new 10 A glass fuse of equal value **19**.
- Insert the contact pin **20** into the fuse screw plug **21** and screw the fuse screw plug **21** back onto the 12 V cigarette lighter plug **18**.



## ● Troubleshooting

Problem	Possible cause	Solution:
No output voltage	The car power inverter <b>1</b> is overloaded.	Reduce the load until it no longer exceeds the maximum load given in the technical specifications.
	The input voltage is below 10.5 V.	Keep the input voltage of the car power inverter over 10.5 V, in order to maintain an output voltage.
Low output voltage	The input voltage is below 12 V.	Keep the input voltage of the car power inverter over 12 V, in order to maintain a constant output voltage.
The signal for low battery voltage sounds repeatedly.	The battery is defective.	Replace the battery.
	Insufficient voltage supply or power supply.	Check the condition of the socket for the electrical system and the 12 V motor vehicle cigarette lighter plug <b>12</b> and clean them if necessary.

Problem	Possible cause	Solution:
<p>No output power</p>	<p>The car power inverter <b>1</b> is not completely warmed up due to low environmental temperatures (e.g. with temperatures below 10°C in the winter).</p>	<p>Switch the car power inverter <b>1</b> on and back off, until the device connected to the car power inverter <b>1</b> is supplied with power. Repeat this procedure in order to be able to switch the device on.</p>
	<p>The ignition must be switched on in order for the socket for the car's electrical system to have power.</p>	<p>Switch the motor vehicle ignition on or move to the "1" (ON) position.</p>
	<p>The car power inverter <b>1</b> is overloaded.</p>	<p>Reduce the load until it no longer exceeds the maximum load given in the technical specifications.</p>
	<p>The car power inverter <b>1</b> has overheated.</p>	<p>Wait until the device has cooled off. Make sure that there is sufficient ventilation clearance. Make sure that the connected load does not continuously exceed the maximum loading, in order to avoid the device overheating again.</p>

Problem	Possible cause	Solution:
	The fuse in the device has blown.	Replace the fuse, as described in the "Replacing the fuses" chapter. Make sure that the car power inverter <b>1</b> is connected to the power supply using the right polarity.

#### ■ Televisions:

The car power inverter **1** is screened and outputs a modified sine wave. However if reception from television channels is extremely weak, this can lead to interference or picture distortion.

In this case, position the car power inverter **1** as far from the television, aerial cable and aerial as possible.

Align the car power inverter **1**, television, aerial cable and the to one another, until the reception improves.

If possible, use a high-quality, screened aerial cable.

#### ■ Audio systems:

Some audio/video systems emit a humming noise through the speaker when they are operated using the car power inverter **1**.

This is due to the fact that these devices cannot filter the modified sine wave of the car power inverter **1** and is not a defect of the car power inverter **1**.

### ● Cleaning and maintenance



Attention: The device must not come into contact with water or be placed in water. There is a

risk of injury due to electric shock if moisture enters the device.

- Before cleaning, always disconnect the car power inverter **1** from the motor vehicle cigarette lighter socket/remove the connecting clamps from the car battery. Also remove any device connected to the car power inverter **1**.
- Clean the surface of the housing and accessories with a slightly damp cloth. Never use petrol, solvents or cleaners as these can corrode the surface of the device! If the ventilation slots are dusty, clean them with a soft brush.

## ● Information about recycling and disposal



**Don't throw away - recycle!**

According to European Directive 2012/19/EU, used electrical devices must be collected separately for environmentally compatible recycling or recovery. Please return this device to an approved waste management company or use your municipal waste collection service. Please ensure you comply with local regulations. If you have any questions, please contact your local authority or waste management company.



Please return this device, accessories and packaging to your local recycling depot.

Do not dispose of electrical appliances in household waste!



As the consumer you are legally obliged (by the German Battery Ordinance) to return any and all used batteries. Batteries containing harmful substances are labelled with the

adjacent symbol, which indicates the prohibition on disposal in household waste. The abbreviations for the relevant heavy metals are: Cd = cadmium, Hg = mercury, Pb = lead.

Take used batteries to a waste management company in your city or community or return them to your dealer. This satisfies your legal obligations while also making an important contribution to protecting the environment.

### ● EU Declaration of Conformity

We,

#### **C. M. C. GmbH**

Responsible for documentation:

Dr. Christian Weyler  
Katharina-Loth-Str. 15  
66386 St. Ingbert  
GERMANY

hereby take sole responsibility for declaring that the product

### **Car power inverter**

IAN: **351562\_2007**

Art. no.: **2325**

Year of manufacture: **2021/15**

Model: **USSW 300 B2**

meets the basic safety requirements as specified in the European Directives

### **Electromagnetic Compatibility:**

(2014/30/EU)

### **Low Voltage Directive:**

(2014/35/EU)

### **RoHS Directive:**

(2011/65/EU+2015/863/EU)

and the amendments to these Directives.

The object of the declaration described above meets the requirements of Directive 2011/65/EU of the European Parliament and of the Council of 8 June 2011 on the restriction of the use of certain hazardous substances in electrical and electronic equipment.

This conformity assessment is based on the following harmonised standards:

**EN 62368-1:2014/  
A11:2017  
EN 50498:2011**

St. Ingbert, 01/10/2020

C.M.C. GmbH  
Katharina-Loth-Str. 15  
A. 66286 SW/Ingert  
Telefon: +49 6894 9989750  
Telefax: +49 6894 9989729

pp Dr Christian Weyler  
– Quality Assurance –

## ● **Warranty and service information**

### **Warranty from Creative Marketing & Consulting GmbH**

Dear Customer,  
The warranty for this equipment is 3 years from the date of purchase. In the event of product defects, you have legal rights against the retailer of this product. Your statu-

tory rights are not affected in any way by our warranty conditions, which are described below.

## ● **Warranty conditions**

The warranty period begins on the date of purchase. Please retain the original sales receipt. This document is required as your proof of purchase.

Should this product show any defect in materials or manufacture within 3 years from the date of purchase, we will repair or replace it – at our discretion – free of charge. This warranty service requires that you retain proof of purchase (sales receipt) for the defective device for the three year period and that you briefly explain in writing what the fault entails and when it occurred. If the defect is covered by our warranty, we will repair and return your product or send you a replacement. The original warranty

period is not extended when a device is repair or replaced.

### ● **Warranty period and statutory claims for defects**

The warranty period is not extended by the guarantee. This also applies to replaced and repaired parts. Any damages or defects detected at the time of purchase must be reported immediately after unpacking. Any incidental repairs after the warranty period are subject to a fee.

### ● **Extent of warranty**

This device has been manufactured according to strict quality guidelines and carefully inspected before delivery.

The warranty applies to material and manufacturing defects only. This warranty does not extend to

product parts, which are subject to normal wear and tear and can thus be regarded as consumable parts, or for damages to fragile parts, e.g. switches, rechargeable batteries or parts made from glass.

This warranty is voided if the product becomes damaged or is improperly used or maintained. For proper use of the product, all of the instructions given in the operating instructions must be followed precisely. If the operating instructions advise you or warn you against certain uses or actions, these must be avoided in all circumstances.

The product is for consumer use only and is not intended for commercial or trade use. The warranty becomes void in the event of misuse and improper use, use of force, and any work on the device that has not been carried out by our authorised service branch.

## ● Processing of warranty claims

To ensure prompt processing of your claim, please follow the instructions given below.

Please retain proof of purchase and the article number (e.g. IAN) for all inquiries.

The product number can be found on the type plate, an engraving, the cover page of your instructions (bottom left), or the sticker on the back or underside of the device.

In the event of malfunctions or other defects, please first contact our service department below by phone or email. If your product is found to be defective, you can then send your product with proof of purchase (till receipt) and a statement describing what the fault involves and when it occurred free of charge to the service address given.



### Note:

You can download this handbook and many more, as well as product videos and software at [www.lidl-service.com](http://www.lidl-service.com).

With this QR code you can gain immediate access to the Lidl Service page ([www.lidl-service.com](http://www.lidl-service.com)) and you can open your operating instructions by entering the article number (IAN) 351562.





**How to contact us:**

**GB, IE, NI, CY, MT**

Name: C. M. C. GmbH  
Website: [www.cmc-creative.de](http://www.cmc-creative.de)  
E-mail: [service.gb@cmc-creative.de](mailto:service.gb@cmc-creative.de)  
Phone: 0-808-189-0652  
Registered office: Germany

**IAN 351562\_2007**

Please note that the following address is not a service address. Please first contact the service point given above.

**Address:**

**C. M. C. GmbH**

Katharina-Loth-Str. 15  
66386 St. Ingbert  
GERMANY

**Ordering spare parts:**

[www.ersatzteile.cmc-creative.de](http://www.ersatzteile.cmc-creative.de)





<b>Tabelle der verwendeten Piktogramme</b> .....	Seite 36
<b>Einleitung</b> .....	Seite 37
Bestimmungsgemäße Verwendung .....	Seite 37
Lieferumfang .....	Seite 38
Teilebeschreibung .....	Seite 39
Technische Daten .....	Seite 39
<b>Sicherheitshinweise</b> .....	Seite 41
<b>Spezifische Sicherheitshinweise</b> .....	Seite 46
<b>Inbetriebnahme</b> .....	Seite 47
<b>Hinweise zum Betrieb</b> .....	Seite 47
Aufstellen und Befestigen .....	Seite 48
Betrieb in einem Fahrzeug .....	Seite 48
Anschluss an eine Spannungsquelle .....	Seite 49
Anschluss an eine 12-V-Kfz-Zigarettenanzünder-Buchse .....	Seite 49
Anschluss an eine Autobatterie .....	Seite 50
Anschluss und Betrieb einer Last/eines Geräts .....	Seite 51
Hinweise zum Betrieb von Geräten .....	Seite 52
Signal bei niedriger Batteriespannung .....	Seite 53
USB-Gerät laden .....	Seite 53
Austauschen der Sicherungen .....	Seite 53
<b>Fehlerbehebung</b> .....	Seite 55
<b>Reinigung und Wartung</b> .....	Seite 57
<b>Umwelthinweise und Entsorgungsangaben</b> .....	Seite 58
<b>EU-Konformitätserklärung</b> .....	Seite 59
<b>Hinweise zu Garantie und Serviceabwicklung</b> .....	Seite 60
Garantiebedingungen .....	Seite 60
Garantiezeit und gesetzliche Mängelansprüche .....	Seite 61
Garantieumfang .....	Seite 61
Abwicklung im Garantiefall .....	Seite 62

Tabelle der verwendeten Piktogramme			
	Bedienungsanleitung lesen!		Hinweis
	Der Spannungswandler ist nur für den Betrieb im Innenbereich geeignet		Warnung vor elektrischem Schlag! Lebensgefahr!
	Warn- und Sicherheitshinweise beachten!	50 Hz	Frequenz von 50 Hertz
	Gleichstrom		Rohstoffrückgewinnung statt Müllentsorgung!
	Hergestellt aus Recyclingmaterial		Entsorgen Sie Verpackung und Gerät umweltgerecht!
	Achtung! Heiße Oberfläche!	V~	Wechselspannung in Volt
	Verpackungsmaterial - Wellpappe		Entsorgen Sie Batterien umweltgerecht!
	Notebook		Mini-Stereoanlage
	Kamera		Heizgerät
	Schutzklasse II		Rasierapparat



USB-Ladegerät



Kühlbox

## SPANNUNGS- WANDLER 300W USSW 300 B2

### ● Einleitung

Herzlichen Glückwunsch! Sie haben sich für ein hochwertiges Produkt aus unserem Haus entschieden. Machen Sie sich vor der ersten Inbetriebnahme mit dem Produkt vertraut. Lesen Sie hierzu aufmerksam die nachfolgende Bedienungsanleitung und die Sicherheitshinweise.

### NICHT IN DIE HÄNDE VON KINDERN KOMMEN LASSEN!

### ● Bestimmungsgemäße Verwendung

Dieser Spannungswandler ist geeignet, um 230 V Geräte mit maximal 300 W

Leistungsaufnahme oder USB-Geräte mit maximal 1 A Stromaufnahme im Auto an einem 12-V-Anschluss zu betreiben.

Der Spannungswandler kann wahlweise über das mitgelieferte Zigarettenanzünderadapterkabel am Zigarettenanzünder des Fahrzeugs oder über das mitgelieferte Adapterkabel mit Klemmen direkt an die Batterie angeschlossen werden. Wird der Spannungswandler mittels Adapterkabel mit Klemmen direkt an die Batterie angeschlossen, so darf der Spannungswandler nur bei stehendem Fahrzeug verwendet werden. Der Hersteller haftet nicht für Schäden, die durch bestimmungswidrigen Gebrauch oder falsche Bedienung verursacht wurden. Dieser Spannungswandler ist nicht zur gewerblichen Nutzung geeignet. Bei gewerblichem Einsatz erlischt

die Garantie. Das Gerät wurde für den privaten Gebrauch entwickelt und ist nicht für den kommerziellen oder industriellen Gebrauch geeignet. Inbetriebnahme nur durch unterwiesene Personen.



### Hinweis!

- Die Ausgangsleistung ist temperatur- und spannungsabhängig.
- Die Ausgangsspannung variiert je nach Last und Eingangsspannung.



### Achtung!

Geräte mit sensibler Elektronik sollten nicht mit dem Spannungswandler betrieben werden, da für diese Geräte die Ausgangsspannung nicht ausreichend konstant sein könnte. Diese Geräte könnten beschädigt werden. Bei Unklarheiten halten

Sie bitte Rücksprache mit dem Hersteller des angeschlossenen Gerätes.

## ● Lieferumfang



Überprüfen Sie unmittelbar nach dem Auspacken immer den Lieferumfang auf Vollständigkeit sowie den einwandfreien Zustand des Spannungswandlers. Benutzen Sie das Gerät nicht, wenn dieses defekt ist.

1	Spannungswandler
2	Kabel mit Anschlussklemme (1x rot 40 cm, 1x schwarz 40 cm)
1	Kabel mit 12-V-Kfz-Zigarettenanzünder-Stecker (2 m)
1	Bedienungsanleitung

## ● Teilebeschreibung

- 1 Spannungswandler
- 2 Betriebs-LED (Grün)
- 3 Überlastanzeige (Rot)
- 4 Ein/Ausschalter  
„0“ bedeutet „AUS“  
„1“ bedeutet „EIN“
- 5 230-V-Steckdose
- 6 2 x USB-Anschluss 1 A
- 7 12-V-Schraubanschluss  
rot +
- 8 12-V-Schraubanschluss  
schwarz -
- 9 2 x Sicherungshalter
- 10 Kabel mit Anschlussklemme rot
- 11 Kabel mit Anschlussklemme  
schwarz
- 12 Kabel mit 12-V-Kfz-  
Zigarettenanzünder-Stecker
- 13 2 x 20-A-Kfz-Flachsicherungen
- 14 Lüfter
- 15 Befestigungslöcher zur  
Festmontage
- 16 Mutter rot
- 17 Mutter schwarz
- 18 Zigarettenanzünder-Stecker
- 19 Glassicherung 10 A

- 20 Kontaktstift
- 21 Sicherungsschraubverschluss

**Hinweis:** Der im folgenden Text verwendete Begriff „Produkt“ oder „Gerät“ bezieht sich auf den in dieser Bedienungsanleitung beschriebenen Spannungswandler.

## ● Technische Daten

### Eingang:

Spannung:	12 V $\equiv \equiv \equiv$
Max. Spannung:	14,8 V $\equiv \equiv \equiv$
Max. Stromaufnahme:	40 A
Unterspannungsabschaltung:	bei 10,5 V $\pm 0,3$ V
Überspannungsabschaltung:	bei 14,8 V $\pm 0,3$ V

### Ausgang:

Spannung:	230 V~ / 50 Hz
-----------	-------------------

Ausgangsstrom:	1,30 A
Dauerleistung:	max. 300 W
Wirkungsgrad ( $\eta$ ):	> 75 %
Ausgangswellenform:	modifizierter Sinus
Überlastschutz:	$\geq 330$ W
Temperatur-Ab-schaltung:	bei $65^{\circ}\text{C} \pm 5^{\circ}\text{C}$
Spitzenleistung:	max. 330W / 0,1s

### USB-Anschluss:

Spannung:	5 V $\equiv$
Ausgangsstrom:	max. 1 A

### Sicherung:

Flachsicherung im Spannungswandler:	2 x 20 A Kfz-Flachsicherung
-------------------------------------	-----------------------------

Glassicherung im 12-V-Kfz-Zigarettenanzünder-Stecker:	10 A
---	------

### Allgemeine Daten:

Gewicht (ohne Kabel):	ca. 450 g
Betriebstemperatur:	$5^{\circ}\text{C} - 40^{\circ}\text{C}$
Betriebsfeuchtigkeit (rel. Luftfeuchte - keine Kondensation):	0 - 80 %

Technische und optische Veränderungen können im Zuge der Weiterentwicklung ohne Ankündigung vorgenommen werden. Alle Maße, Hinweise und Angaben dieser Betriebsanleitung sind deshalb ohne Gewähr. Rechtsansprüche, die aufgrund der Betriebsanleitung gestellt werden, können daher nicht geltend gemacht werden.



## ● Sicherheitshinweise



**BITTE LESEN SIE VOR DEM GEBRAUCH DIE BEDIENUNGSANLEITUNG SORGFÄLTIG DURCH. SIE IST BESTANDTEIL DES GERÄTES UND MUSS JEDERZEIT VERFÜGBAR SEIN!**

Dieser Abschnitt behandelt die grundlegenden Sicherheitsvorschriften bei der Arbeit mit dem Gerät.

### **Sicherheit von Personen!**

- Dieses Gerät kann von Kindern ab 16 Jahren und darüber sowie von Personen mit verringerten physischen, sensorischen oder mentalen Fähigkeiten oder Mangel an Erfahrung und Wissen benutzt werden, wenn sie beaufsichtigt oder bezüglich des sicheren

Gebrauchs des Gerätes unterwiesen wurden und die daraus resultierenden Gefahren verstehen. Kinder dürfen nicht mit dem Gerät spielen.

- Reinigung und Benutzerwartung dürfen nicht von Kindern ohne Beaufsichtigung durchgeführt werden.
- Kinder müssen beaufsichtigt werden, um sicherzustellen, dass sie nicht mit dem Gerät spielen.
- Halten Sie das Gerät von Menschen – vor allem Kindern – und Haustieren fern.
- Im Arbeitsbereich ist der Benutzer Dritten gegenüber für Schäden verantwortlich, die durch die Benutzung des Gerätes verursacht wurden.
- Richten Sie das Gerät während des Betriebs

keinesfalls auf sich selbst oder andere Personen, insbesondere nicht auf Augen und Ohren. Es besteht Verletzungsgefahr!

- Lassen Sie das Gerät nicht unbeaufsichtigt laufen.
- Bewahren Sie das Gerät an einem trockenen Ort und außerhalb der Reichweite von Kindern auf.
- Um Gefahren zu vermeiden, entfernen Sie nach jedem Gebrauch und vor jeder Reinigung den Spannungswandler aus der Bordsteckdose bzw. die Anschlussklemmen von der Autobatterie.
- Schließen Sie den Spannungswandler nur bei ausgeschaltetem Motor an die Autobatterie an!  
Es besteht

Verletzungsgefahr durch rotierende Teile!

- Der Spannungswandler muss immer leicht zugänglich sein, so dass im Notfall das Gerät schnell von der Batterie getrennt werden kann.



So vermeiden Sie Geräteschäden und eventuell daraus resultierende Personenschäden:

### **Gefahr durch elektrischen Schlag!**

- Schließen Sie den Spannungswandler nur an eine 12-V-Autobatterie/ Bordspannung an. Beim Anschluss an eine 24-V-Spannung kann das Gerät beschädigt werden.
- Achten Sie beim Anschluss des

Spannungswandlers über den 12-V-Kfz-Zigarettenanzünder-Stecker darauf, dass die Polarität des Kfz-Zigarettenanzünder-Steckers mit der Polarität der Bordsteckdose übereinstimmt. Die Bordsteckdose muss innen positiv gepolt sein, d. h. der Pluspol einer Fahrzeugbatterie darf nicht an das Chassis des Fahrzeugs angeschlossen sein.

- Prüfen Sie vor dem Anschluss des Wandlers, ob die Bordsteckdose ausreichend abgesichert ist. Diese Absicherung darf auf keinen Fall umgangen oder verändert werden.
- Verwenden Sie nur die mitgelieferten Anschlusskabel.
- Sie dürfen das Gerätegehäuse nicht

öffnen oder reparieren. In diesem Falle ist die Sicherheit nicht gegeben und die Gewährleistung erlischt.

-  Das Gerät ist nur für die Verwendung in Innenräumen geeignet.

### **Brandgefahr!**

- Benutzen Sie das Gerät nicht in der Nähe von heißen Oberflächen.
- Stellen Sie das Gerät nicht an Orten auf, die direkter Sonnenstrahlung ausgesetzt sind. Andernfalls kann es überhitzen und irreparabel beschädigt werden. Betreiben Sie das Gerät nicht in einem in der Sonne stehenden Fahrzeug.
- Lassen Sie das Gerät während des Betriebs niemals unbeaufsichtigt.
- Decken Sie die

Lüftungsschlitze des Lüfters nicht ab, wenn das Gerät eingeschaltet ist.

- Stellen Sie keine offenen Brandquellen, wie z.B. Kerzen, auf das Gerät.
- Die beiden Anschlusskabel können sich bei hoher Belastung erwärmen.
- Aufgrund der hohen Übergangswiderstände kann es bei der Verwendung des Kabels mit 12-V-Kfz-Zigarettenanzünder-Stecker zur Erwärmung der Steckverbindung kommen. Verwenden Sie daher bei Betrieb mit hohen Lasten stets das Anschlusskabel mit den Anschlussklemmen.

### **Hinweis zur Netztrennung!**

- Der Ein-/Ausschalter

dieses Geräts trennt das Gerät nicht vollständig vom Bordnetz bzw. der Batterie. Das Gerät nimmt bei angeschlossenem Kfz-Zigarettenanzünder-Stecker Strom auf. Um das Gerät vollständig vom Bordnetz zu trennen, muss der 12-V-Kfz-Zigarettenanzünder-Stecker aus der Bordsteckdose gezogen/ die Anschlussklemmen von der Autobatterie entfernt werden.

### **Arbeiten mit dem Gerät**

- Prüfen Sie das Gerät vor Inbetriebnahme auf Beschädigungen und benutzen Sie es nur in einwandfreiem Zustand.
- Setzen Sie das Gerät weder Regen noch feuchter Witterung aus. Lassen Sie es nicht mit Wasser in Berührung kommen oder tauchen es unter Wasser.

- Es besteht die Gefahr eines elektrischen Schlages!
- Halten Sie sämtliche Öffnungen des Gerätes während des Betriebs frei. Verschließen Sie die Öffnungen nicht mit Händen oder Fingern und decken Sie das Gerät nicht ab. Es besteht Überhitzungsgefahr!
  - Lassen Sie das Gerät nicht bei hohen Außentemperaturen im Auto. Das Gerät könnte irreparabel beschädigt werden.
  - Das Gerät wird im Betrieb warm. Es besteht Verbrennungsgefahr bei Berührung der heißen Flächen.
  - Achten Sie darauf, dass weder Sand, Staub noch andere kleine Fremdkörper in die Lufteinlass- oder Luftauslassöffnung gelangen.
  - Benutzen Sie das Gerät nicht in der Nähe von entzündbaren Flüssigkeiten oder Gasen. Saugen Sie keine heißen Dämpfe an. Bei Nichtbeachtung besteht Brand- oder Explosionsgefahr!
  - Schalten Sie das Gerät aus und trennen Sie das Gerät von der Spannungsversorgung:
    - wenn Sie das Gerät nicht benutzen;
    - wenn Sie das Gerät unbeaufsichtigt lassen;
    - wenn Sie Reinigungsarbeiten vornehmen;
    - wenn das Anschlusskabel beschädigt ist;
    - nach dem Eindringen von Fremdkörpern oder bei abnormalen Geräuschen.
  - Benutzen Sie nur Zubehör, das vom

Hersteller geliefert und empfohlen wird.

- Das Gerät nicht demontieren oder verändern. Dieses Gerät darf nur von einem Wartungstechniker repariert werden.
- Nicht an Orten lagern, an welchen die Temperatur 65 °C übersteigen kann.
- Nur bei einer Umgebungstemperatur zwischen 5 °C und 40 °C benutzen.
- Nur die mit dem Gerät gelieferten Adapterkabel verwenden.



### **VORSICHT:**

So vermeiden Sie Unfälle und Verletzungen durch elektrischen Schlag:

### **Elektrische Sicherheit**

- Benutzen Sie das Gerät nicht, wenn sich der

Schalter nicht ein- und ausschalten lässt. Lassen Sie beschädigte Schalter ersetzen.

- Tragen Sie das Gerät nicht am Kabel. Benutzen Sie das Kabel nicht, um den Stecker aus der Steckdose zu ziehen. Schützen Sie das Kabel vor Hitze, Öl und scharfen Kanten.
- Trennen Sie bei Beschädigung des Kabels das Gerät sofort von der Spannungsversorgung.

### ● **Spezifische Sicherheitshinweise**

- Eine leicht erhöhte Betriebstemperatur ist keine Fehlfunktion, sondern völlig normal.
- Halten Sie das Gerät von Feuchtigkeit und hohen Temperaturen sowie Feuer fern.

- Bewahren Sie das Gerät an einem trockenen Ort auf und schützen Sie diesen vor Feuchtigkeit und Korrosion.
- Lassen Sie das Gerät nicht fallen.

### ● Inbetriebnahme

Nehmen Sie alle Teile aus der Verpackung und kontrollieren Sie, ob der Spannungswandler oder die Einzelteile Schäden aufweisen. Ist dies der Fall, benutzen Sie den Spannungswandler nicht. Wenden Sie sich an den Hersteller über die angegebene Serviceadresse. Entfernen Sie alle Schutzfolien und sonstige Transportverpackungen. Prüfen Sie, ob die Lieferung vollständig ist.



#### **Achtung:**

Lassen Sie kleine Kinder nicht mit Verpackungsfolien spielen. Es besteht Erstickungsgefahr!

### ● Hinweise zum Betrieb

Für den kontinuierlichen Betrieb von Geräten über den Spannungswandler **1** muss an der Bordsteckdose eine Spannung zwischen 10,5 und 14,8 V anliegen. Prüfen Sie vor dem Anschluss des Spannungswandlers **1**, ob die Spannungsquelle ausreichend Strom für den Betrieb liefert. Der für den Betrieb erforderliche Strom kann wie folgt berechnet werden:

Stromaufnahme (A) =

$$\frac{\left( \frac{\text{Betriebsleistung der Last (W)}}{\text{Wirkungsgrad } (\eta)} \right)}{\text{Eingangsspannung (V)}}$$

#### **Beispiel:**

$$\left( \frac{300 \text{ W}}{0,75} \right) \frac{1}{12 \text{ V}} = 33,3 \text{ A}$$

Die Spannungsquelle sollte für eine Dauerlast von 300 W folglich mindestens 33,3 A liefern.

### Hinweis:

12-V-Bordsteckdosen liefern max. 10 A, daher muss der Spannungswandler **1** in diesem Beispiel mit den Anschlussklemmen direkt an eine Autobatterie angeschlossen werden. Nur so können die 300 W Dauerleistung erreicht werden.



### Achtung!

Schließen Sie den Spannungswandler **1** niemals an ein 24-V-Bordnetz an. Das Gerät wird ansonsten beschädigt. Das Gerät darf nur an eine Spannungsquelle mit einer Nennspannung von 12 V angeschlossen werden.

### ● Aufstellen und Befestigen

- Der Spannungswandler **1** sollte auf einer ebenen und flachen Oberfläche positioniert werden. Stellen Sie sicher, dass

um den Spannungswandler **1** mindestens 1 cm freier Raum für die Luftzirkulation verbleibt.

- Hinter den Lüftungsschlitzen des Lüfters **14** muss ein Abstand von 50 cm eingehalten werden.
- Für die feste Montage in einem Fahrzeug sind im Kunststoffsockel des Spannungswandlers **1** Löcher **15** vorgesehen. Mittels passender Schrauben kann der Spannungswandler **1** fest montiert werden. Halten Sie dabei den oben genannten Freiraum zur Luftzirkulation ein.
- Aufgrund fahrzeugspezifischer Gegebenheiten ist es nicht möglich, universal passendes Befestigungsmaterial beizulegen.
- Wenn Sie unsicher sind, wenden Sie sich an Ihre Kfz-Werkstatt.

### ● Betrieb in einem Fahrzeug

Wenn Sie den Spannungswandler **1** in einem Fahrzeug betreiben, stellen Sie sicher, dass die



Installation Sie nicht bei den Fahraufgaben behindert. Verlegen Sie daher Kabel stets so, dass sie nicht mit beweglichen Teilen des Fahrzeuginnenraums in Berührung kommen oder die Sicht behindern können.

### Hinweis:

Der Spannungswandler **1** kann auch bei ausgeschaltetem Motor betrieben werden.

Beachten Sie jedoch, dass der Spannungswandler **1** eventuell während eines Startvorgangs des Motors nicht funktioniert.

### ● Anschluss an eine Spannungsquelle

#### Achtung!

Vergewissern Sie sich vor dem Anschluss des Spannungswandlers **1** an eine Spannungsquelle, dass der Ein-/Ausschalter **4** des Geräts in der Position „0“ (AUS) steht. Sie können den Spannungswandler **1** mit dem

12-V-Stecker **12** an eine 12-V-Bordsteckdose anschließen oder mit den Kabeln mit Anschlussklemmen **10** und **11** direkt an eine Autobatterie anklennen.

### ● Anschluss an eine 12-V-Kfz-Zigarettenanzünder-Buchse

- Schrauben Sie die rote Mutter **16** am Spannungswandler **1** ab. Führen Sie die rote Ringöse des Kabels mit 12-V-Kfz-Zigarettenanzünder-Stecker **12** mit der Öffnung über den Schraubanschluss **7** (siehe Abb.1). Achten Sie darauf, dass die Unterlegscheibe zwischen Ringöse und Mutter **16** liegt.
- Drehen Sie die rote Mutter **16** so fest, dass sich die Ringöse nicht mehr lösen kann.
- Schrauben Sie die schwarze Mutter **17** am Spannungswandler **1** ab.

Führen Sie die schwarze Ringöse des Kabels mit 12-V-Kfz-Zigarettenanzünder-Stecker **12** mit der Öffnung über den 12-V-Schraubanschluss **8** (siehe Abb. 1). Achten Sie darauf, dass die Unterlegscheibe zwischen Ringöse und Mutter **17** liegt.

- Drehen Sie die schwarze Mutter **17** so fest, dass sich die Ringöse nicht mehr lösen kann.
- Stecken Sie das Kabel mit 12-V-Kfz-Zigarettenanzünder-Stecker **12** in eine Kfz-Zigarettenanzünder-Buchse.



Abb. 1

### Hinweis:

Aufgrund der hohen Übergangswiderstände kann es bei der Verwendung des Kabels

mit 12-V-Kfz-Zigarettenanzünder-Stecker **12** zur Erwärmung der Steckverbindung kommen. Verwenden Sie daher bei Betrieb mit hohen Lasten die Anschlusskabel mit den Anschlussklemmen **10** und **11**.

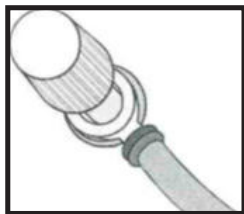
### ● Anschluss an eine Autobatterie

- Schrauben Sie die rote Mutter **16** am Spannungswandler **1** ab. Führen Sie die rote Ringöse des Kabels mit Anschlussklemme rot **10** über den 12-V-Schraubanschluss **7** (siehe Abb. 1). Achten Sie darauf, dass die Unterlegscheibe zwischen Ringöse und Mutter **16** liegt.
- Drehen Sie die rote Mutter **16** so fest, dass sich die Ringöse nicht mehr lösen kann.
- Schrauben Sie die schwarze Mutter **17** am Spannungswandler **1** ab. Führen Sie die schwarze

Ringöse des Kabels mit Anschlussklemme schwarz **11** über den Schraubanschluss **8** (siehe Abb. 1). Achten Sie darauf, dass die Unterlegscheibe zwischen Ringöse und Mutter **17** liegt.

- Drehen Sie die schwarze Mutter **17** so fest, dass sich die Ringöse nicht mehr lösen kann.
- Schließen Sie zunächst die rote Klemme an den Pluspol der Autobatterie an und dann die schwarze Klemme den Minuspol der Autobatterie.

## ● Anschluss und Betrieb einer Last/eines Geräts

### Achtung!

Vergewissern Sie sich vor dem Anschluss einer Last/eines Geräts an den Spannungswandler **1**, dass der Ein-/Ausschalter **4** des Geräts in der Position „0“ (AUS) steht. Vergewissern Sie sich, dass die Leistung der angeschlossenen Last/des angeschlossenen Geräts nicht

die maximale Dauerleistung des Spannungswandlers **1** übersteigt.



### Achtung!

Schalten Sie jetzt noch nicht die Last/das zu betreibende Gerät ein!

Schließen Sie den Stecker der anzuschließenden Last/des zu betreibenden Geräts an die 230-V-Steckdose **5** des Spannungswandlers **1** an.

- Schalten Sie den Spannungswandler **1** ein, indem Sie den Ein-/Ausschalter **4** in die Position „1“ (EIN) stellen. Ein kurzer Signalton ist zu hören und die Überlastanzeige **3** (rot) leuchtet kurz auf. Danach leuchtet die Betriebs-LED **2** (grün), wenn der Spannungswandler **1** ordnungsgemäß an einer aufgeladenen Batterie angeschlossen ist.

- Schalten Sie jetzt die Last/das zu betreibende Gerät ein.

### **Hinweis:**

Wenn ein Signalton zu hören ist und die Überlastanzeige **3** rot leuchtet, ist die Eingangsspannung zu niedrig, oder die Leistung der an den Spannungswandler **1** angeschlossenen Last/des Geräts ist zu hoch.

### ● **Hinweise zum Betrieb von Geräten**

#### **Allgemeine Hinweise:**

Üblicherweise finden Sie auf dem Typenschild von Geräten eine Angabe über den Stromverbrauch in Ampere (A) oder die Leistungsaufnahme in Watt (W). Achten Sie vor dem Betrieb darauf, dass die maximale Stromaufnahme nicht höher als 1,30 A ist und die maximale Dauerleistung nicht mehr als 300 W beträgt.

- Lasten mit einem hohen Innenwiderstand können sehr gut über den

Spannungswandler **1** betrieben werden, Lasten mit einem niedrigen Innenwiderstand hingegen, wie z. B. Heiz- und Kochgeräte, besitzen in der Regel eine zu hohe Leistungsaufnahme in Watt.

- Induktive Lasten, wie z.B. Fernseh- oder Stereoeräte (Geräte mit einer Spule oder einem Transformator) erfordern oft einen vielfach höheren Einschaltstrom als Widerstandslasten mit der selben angegebenen Leistungsaufnahme in Watt. Fernsehgeräte erfordern beim Einschalten ein Vielfaches der auf dem Typenschild angegebenen Leistungsaufnahme. Hierdurch kann es erforderlich sein, den Spannungswandler **1** mehrmals ein- und auszuschalten, um ein Fernsehgerät einschalten zu können.

- Bei Unklarheiten halten Sie bitte Rücksprache mit dem Hersteller des angeschlossenen Gerätes.

## ● Signal bei niedriger Batteriespannung

- Wenn die Batteriespannung unter 10,5 V sinkt, schaltet sich der Spannungswandler **1** ab und die Überlastanzeige **3** leuchtet rot. Ein Warnton ertönt.

## ● USB-Gerät laden

### **Achtung!**

Vergewissern Sie sich vor dem Anschluss, dass die Stromaufnahme des USB-Geräts nicht höher als 1 A ist. Nähere Informationen erhalten Sie in der Bedienungsanleitung Ihres USB-Geräts.

- Stecken Sie den USB-Stecker des USB-Geräts an den USB-Anschluss **6** des Spannungswandlers **1**.

- Schalten Sie, falls nötig, das USB-Gerät ein.

Hinweis: Die 230-V-Steckdose **5** und der USB-Anschluss **6** können gleichzeitig verwendet werden.

## ● Austauschen der Sicherungen



### **Lebensgefahr durch elektrischen Schlag:**

Trennen Sie vor dem

Wechsel einer Sicherung den Spannungswandler **1** von der Stromversorgung. Entfernen Sie auch ein an den Spannungswandler **1** angeschlossenes Gerät.

Ersetzen Sie die Sicherung durch einen gleichwertigen, in den technischen Daten angegebenen Typ mit gleicher Abschaltcharakteristik (20 A).



## Achtung!

Es darf keine Sicherung mit einem anderen Wert eingesetzt werden! Stellen Sie vor einem erneuten Einschalten des Spannungswandlers **1** die Ursache für das Auslösen der Sicherung ab.

Um die 20-A-Kfz-Flachsicherung **13** auszuwechseln, gehen Sie wie folgt vor:

- Ziehen Sie die Kfz-Flachsicherung **13** aus dem Sicherungshalter **9**. Die Sicherung können Sie leicht herausziehen, indem Sie einen Kfz-Sicherungszieher verwenden (siehe Abb. E). Dieser ist nicht im Lieferumfang enthalten.

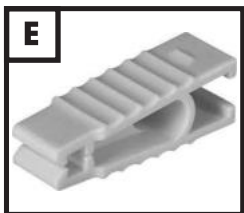

- Setzen Sie eine neue, gleichwertige Sicherung ein.

Um die 10-A-Glassicherung **19** im Zigarettenanzünder-Stecker **18** auszutauschen, gehen Sie wie folgt vor:

- Schrauben Sie den Sicherungsschraubverschluss **21**, unter dem sich die Sicherung befindet, ab.
- Achten Sie dabei darauf, dass der lose eingelegte Kontaktstift **20** nicht verloren wird.
- Entnehmen Sie die defekte 10-A-Glassicherung **19**.
- Setzen Sie eine neue, gleichwertige 10-A-Glassicherung **19** ein.
- Setzen Sie den Kontaktstift **20** in den Sicherungsschraubverschluss **21** ein und schrauben Sie den Sicherungsschraubverschluss **21** wieder auf den 12-V-Zigarettenanzünder-Stecker **18**.

## ● Fehlerbehebung



Problem	Mögliche Ursache	Behebung:
Keine Ausgangsspannung	Der Spannungswandler <b>1</b> ist überlastet.	Verringern Sie die Last, bis sie die in den technischen Daten angegebene maximale Belastung nicht mehr überschreitet.
	Die Eingangsspannung liegt unter 10,5 V.	Halten Sie die Eingangsspannung des Spannungswandlers über 10,5 V, um eine Ausgangsspannung zu erhalten.
Niedrige Ausgangsspannung	Die Eingangsspannung liegt unter 12 V.	Halten Sie die Eingangsspannung des Spannungswandlers über 12 V, um die Ausgangsspannung konstant zu halten.
Signal für niedrige Batteriespannung ertönt immer wieder	Batterie ist defekt.	Ersetzen Sie die Batterie.
	Unzureichende Spannungs- oder Stromversorgung.	Überprüfen Sie den Zustand der Bordsteckdose und des 12-V-Kfz-Zigarettenanzünder-Steckers <b>12</b> und reinigen Sie diese gegebenenfalls.

Keine Ausgangsleistung	Der Spannungswandler <b>1</b> ist aufgrund niedriger Umgebungstemperatur (z. B. bei weniger als 10 °C im Winter) nicht vollständig aufgewärmt.	Schalten Sie den Spannungswandler <b>1</b> ein und wieder aus, bis das an den Spannungswandler <b>1</b> angeschlossene Gerät mit Strom versorgt wird. Wiederholen Sie diesen Vorgang, um das Gerät einschalten zu können.
	Die Zündung muss eingeschaltet sein, damit die Bordsteckdose mit Strom versorgt wird.	Schalten Sie die Kfz-Zündung ein bzw. in die Position „1“ (EIN).
	Der Spannungswandler <b>1</b> ist überlastet.	Verringern Sie die Last, bis sie die in den technischen Daten angegebene maximale Belastung nicht mehr überschreitet.
	Der Spannungswandler <b>1</b> ist überhitzt.	Warten Sie, bis sich das Gerät abgekühlt hat. Sorgen Sie für ausreichenden Belüftungsabstand. Achten Sie darauf, dass die angeschlossene Last nicht dauerhaft die maximale Belastung überschreitet, um ein erneutes Überhitzen zu vermeiden.
	Die Gerätesicherung ist durchgebrannt.	Tauschen Sie die Sicherung aus, wie im Kapitel „Austauschen der Sicherungen“ beschrieben. Vergewissern Sie sich, dass der Spannungswandler <b>1</b> mit der richtigen Polarität an die Stromversorgung angeschlossen ist.





### ■ Fernsehgeräte:

Der Spannungswandler  ist abgeschirmt und gibt eine modifizierte Sinuswelle aus. Beim Empfang von z. B. sehr schwachen Fernsehsendern kann es dennoch zu Interferenzen bzw. Bildstörungen kommen.

Positionieren Sie den Spannungswandler  in diesem Fall soweit wie möglich entfernt von Fernseher, Antennenkabel und Antenne. Richten Sie den Spannungswandler , den Fernseher, das Antennenkabel und die Antenne zueinander aus, bis der Empfang sich bessert. Verwenden Sie nach Möglichkeit ein hochwertiges, abgeschirmtes Antennenkabel.

### ■ Audioanlagen:

Einige Audio-/Videoanlagen geben einen Brummtön über die Lautsprecher aus, wenn sie

über den Spannungswandler  betrieben werden. Dies liegt daran, dass diese Geräte die modifizierte Sinuswelle des Spannungswandlers  nicht filtern können und ist kein Defekt des Spannungswandlers .

## ● **Reinigung und Wartung**



**Achtung:** Das Gerät darf weder mit Wasser in Kontakt kommen noch direkt in Wasser eingelegt werden. Es besteht Verletzungsgefahr durch elektrischen Schlag, wenn Feuchtigkeit in das Innere des Geräts gelangt.

- Trennen Sie vor jeder
- Reinigung den Spannungswandler  von der Kfz-Zigarettenanzünder-Buchse/entfernen Sie die Anschlussklemmen von der Autobatterie. Entfernen Sie

auch ein an den Spannungswandler **1** angeschlossenes Gerät.

- Reinigen Sie die Gehäuseoberfläche und das Zubehör mit einem leicht angefeuchteten Tuch. Verwenden Sie niemals Benzin, Lösungsmittel oder Reiniger, da diese die Oberfläche des Geräts angreifen können! Falls die Lüftungsschlitze verstaubt sein sollten, reinigen Sie diese mit einem weichen Pinsel.

## ● Umwelthinweise und Entsorgungsangaben

### Rohstoffrückgewinnung statt Müllentsorgung!

Gemäß Europäischer Richtlinie 2012/19/EU müssen verbrauchte Elektrogeräte getrennt gesammelt und einer umweltgerechten Wiederverwertung zugeführt werden. Entsorgen Sie das Gerät über einen

zugelassenen Entsorgungsbetrieb oder über Ihre kommunale Entsorgungseinrichtung. Beachten Sie die aktuell geltenden Vorschriften. Setzen Sie sich im Zweifelsfall mit Ihrer Entsorgungseinrichtung in Verbindung.



Gerät, Zubehör und Verpackung sollten einer umweltgerechten Wiederverwertung zugeführt werden.

Werfen Sie Elektrogeräte nicht in den Hausmüll!



Sie als Endverbraucher sind gesetzlich (Batterieverordnung) zur Rückgabe aller gebrauchten Batterien verpflichtet. Schadstoffhaltige Batterien sind mit nebenstehenden Symbolen gekennzeichnet, die auf das Verbot der Entsorgung über den Hausmüll hinweisen. Die Bezeichnungen für das ausschlaggebende Schwermetall sind: Cd = Cadmium, Hg = Quecksilber, Pb = Blei. Befördern Sie verbrauchte Batterien zu

einer Entsorgungseinrichtung in Ihrer Stadt oder Gemeinde oder zurück zum Händler. Sie erfüllen damit die gesetzlichen Verpflichtungen und leisten einen wichtigen Beitrag zum Umweltschutz.

## ● **EU-Konformitäts- erklärung**

Wir, die

### **C. M. C. GmbH**

Dokumentenverantwortlicher:

Dr. Christian Weyler

Katharina-Loth-Str. 15

DE-66386 St. Ingbert

DEUTSCHLAND

erklären in alleiniger

Verantwortung, dass das Produkt

## **Spannungswandler**

IAN: **351562\_2007**

Art.-Nr.: **2325**

Herstellungsjahr: **2021/15**

Modell: **USSW 300 B2**

den wesentlichen Schutzanforderungen genügt, die in den Europäischen Richtlinien

### **Elektromagnetische**

#### **Verträglichkeit:**

(2014/30/EU)

#### **Niederspannungsrichtlinie:**

(2014/35/EU)

#### **RoHS-Richtlinie:**

(2011/65/EU+2015/863/EU)

und deren Änderungen festgelegt sind.

Der oben beschriebene Gegenstand der Erklärung erfüllt die Vorschriften der Richtlinie 2011/65/EU des Europäischen Parlaments und des Rates vom 08. Juni 2011 zur Beschränkung der Verwendung bestimmter gefährlicher Stoffe in Elektro- und Elektronikgeräten.

Für die Konformitätsbewertung wurden folgende harmonisierte Normen herangezogen:

**EN 62368-1:2014/  
A11:2017  
EN 50498:2011**

St. Ingbert, 01.10.2020

**C.M.C. GmbH**  
Katharina Loth, Str. 15  
66286 St. Ingbert  
Telefon: +49 6894 9989750  
Telefax: +49 6894 9989729

i. A. Dr. Christian Weyler  
– Qualitätssicherung –

## ● **Hinweise zu Garantie und Serviceabwicklung**

### **Garantie der Creative Marketing & Consulting GmbH**

Sehr geehrte Kundin, sehr geehrter Kunde, Sie erhalten auf dieses Gerät 3 Jahre Garantie ab Kaufdatum. Im Falle von Mängeln dieses Produkts stehen Ihnen gegen den Verkäufer des Produkts gesetzliche Rechte zu. Diese gesetzlichen Rechte werden durch

unsere im Folgenden dargestellte Garantie nicht eingeschränkt.

## ● **Garantiebedingungen**

- Die Garantiefrist beginnt mit dem Kaufdatum. Bitte bewahren Sie den Original-Kassenbon gut auf. Diese Unterlage wird als Nachweis für den Kauf benötigt.
- Tritt innerhalb von drei Jahren ab dem Kaufdatum dieses Produkts ein Material- oder Fabrikationsfehler auf, wird das Produkt von uns – nach unserer Wahl – für Sie kostenlos repariert oder ersetzt. Diese Garantieleistung setzt voraus, dass innerhalb der Drei-Jahres-Frist das defekte Gerät und der Kaufbeleg (Kassenbon) vorgelegt und schriftlich kurz beschrieben wird, worin der Mangel besteht und wann er aufgetreten ist.
- Wenn der Defekt von unserer Garantie gedeckt ist, erhalten

Sie das reparierte oder ein neues Produkt zurück. Mit Reparatur oder Austausch des Produkts beginnt kein neuer Garantiezeitraum.

## ● **Garantiezeit und gesetzliche Mängelansprüche**

Die Garantiezeit wird durch die Gewährleistung nicht verlängert. Dies gilt auch für ersetzte und reparierte Teile. Eventuell schon beim Kauf vorhandene Schäden und Mängel müssen sofort nach dem Auspacken gemeldet werden. Nach Ablauf der Garantiezeit anfallende Reparaturen sind kostenpflichtig.

## ● **Garantieumfang**

- Das Gerät wurde nach strengen Qualitätsrichtlinien sorgfältig produziert und vor Anlieferung gewissenhaft geprüft.
- Die Garantieleistung gilt für Material- oder Fabrikationsfehler. Diese Garantie erstreckt sich nicht auf Produktteile, die normaler Abnutzung ausgesetzt sind und daher als Verschleißteile angesehen werden können oder Beschädigungen an zerbrechlichen Teilen, z.B. Schalter, Akkus oder solchen, die aus Glas gefertigt sind.
- Diese Garantie verfällt, wenn das Produkt beschädigt, nicht sachgemäß benutzt oder gewartet wurde. Für eine sachgemäße Benutzung des Produkts sind alle in der Bedienungsanleitung aufgeführten Anweisungen genau einzuhalten. Verwendungszwecke und Handlungen, von denen in der Bedienungsanleitung abgeraten oder vor denen gewarnt wird, sind unbedingt zu vermeiden.
- Das Produkt ist lediglich

für den privaten und nicht für den gewerblichen Gebrauch bestimmt. Bei missbräuchlicher und unsachgemäßer Behandlung, Gewaltanwendung und bei Eingriffen, die nicht von unserer autorisierten Service-Niederlassung vorgenommen wurden, erlischt die Garantie.

### ● **Abwicklung im Garantiefall**

Um eine schnelle Bearbeitung Ihres Anliegens zu gewährleisten, folgen Sie bitte den folgenden Hinweisen:

Bitte halten Sie für alle Anfragen den Kaufbeleg und die Artikelnummer (z. B. IAN) als Nachweis für den Kauf bereit. Die Artikelnummer entnehmen Sie bitte dem Typenschild, einer Gravur, dem Titelblatt Ihrer Anleitung (unten links) oder dem Aufkleber auf der Rück- oder

Unterseite. Sollten Funktionsfehler oder sonstige Mängel auftreten, kontaktieren Sie zunächst die nachfolgend benannte Serviceabteilung telefonisch oder per E-Mail.

Ein als defekt erfasstes Produkt können Sie dann unter Beifügung des Kaufbelegs (Kassenbon) und der Angabe, worin der Mangel besteht und wann er aufgetreten ist, für Sie portofrei an die Ihnen mitgeteilte Service-Anschrift übersenden.



### **Hinweis:**

Auf [www.lidl-service.com](http://www.lidl-service.com) können Sie diese und viele weitere Handbücher, Produktvideos und Software herunterladen.

Mit diesem QR-Code gelangen Sie direkt auf die Lidl-Service-Seite ([www.lidl-service.com](http://www.lidl-service.com)) und können mittels der Eingabe der Artikelnummer (IAN) 351562 Ihre Bedienungsanleitung öffnen.



**So erreichen Sie uns:**

**DE, AT, CH**

Name: C. M. C. GmbH

Internetadresse:  
www.cmc-creative.de

E-Mail:  
service.de@cmc-creative.de  
service.at@cmc-creative.de  
service.ch@cmc-creative.de

Telefon:  
+49 (0) 6894/ 9989750  
(Normal-Tarif dt. Festnetz)

Fax: +49 (0) 6894/ 9989749

Sitz: Deutschland

**IAN 351562\_2007**

Bitte beachten Sie, dass die folgende Anschrift keine Serviceanschrift ist. Kontaktieren Sie zunächst die oben benannte Servicestelle.

**Adresse:**

**C. M. C. GmbH**

Katharina-Loth-Str. 15  
DE-66386 St. Ingbert  
DEUTSCHLAND

**Bestellung von Ersatzteilen:**

www.ersatzteile.cmc-creative.de





<b>Tableau des pictogrammes utilisés</b> .....	Page 67
<b>Introduction</b> .....	Page 68
Utilisation conforme à l'emploi prévu .....	Page 68
Éléments fournis .....	Page 69
Description des pièces .....	Page 70
Caractéristiques techniques .....	Page 70
<b>Consignes de sécurité</b> .....	Page 72
<b>Consignes de sécurité spécifiques</b> .....	Page 77
<b>Mise en service</b> .....	Page 78
<b>Conseil sur l'utilisation</b> .....	Page 78
Mise en place et fixation .....	Page 79
Utilisation dans un véhicule .....	Page 79
Branchement à une source d'électricité .....	Page 80
Branchement à une prise allume-cigare 12 V .....	Page 80
Branchement à une batterie de voiture .....	Page 81
Branchement et fonctionnement avec une charge/un appareil .....	Page 81
Conseil sur l'utilisation d'appareils .....	Page 82
Signal en cas de tension de service basse .....	Page 83
Charger un appareil USB .....	Page 83
Changer un fusible .....	Page 84
<b>Résolution des pannes</b> .....	Page 85
<b>Nettoyage et entretien</b> .....	Page 88
<b>Indications relatives à l'environnement et à la mise au rebut</b> .....	Page 88
<b>Déclaration de conformité UE</b> .....	Page 89

<b>Remarques sur la garantie et le service après-vente...</b>	Page 90
Conditions de garantie .....	Page 91
Période de garantie et revendications légales pour vices.....	Page 92
Étendue de la garantie .....	Page 93
Faire valoir sa garantie.....	Page 93





















Tableau des pictogrammes utilisés			
	Lire le mode d'emploi !		Remarque
	Le convertisseur allume-cigare ne convient qu'à une utilisation à l'intérieur		Risque d'électrocution ! Danger de mort !
	Respectez les avertissements et les consignes de sécurité !	50 Hz	Fréquence de 50 Hertz
	Courant continu		Récupérer les matières premières plutôt que d'éliminer les déchets !
	Fabriqué à partir de matériaux recyclés		L'emballage et l'appareil doivent être éliminés dans le respect de l'environnement !
	Attention ! Surface brûlante !	V~	Tension alternative en Volt
	Emballage – carton ondulé		Éliminez les piles de manière écologique !
	Ordinateur portable		Mini chaîne stéréo

Tableau des pictogrammes utilisés			
	Appareil photo		Chauffage
	Catégorie de protection II		Rasoir électrique
	Chargeur USB		Glacière

## CONVERTISSEUR ALLUME-CIGARE 300 W USSW 300 B2

### ● Introduction

Félicitations ! Vous avez opté pour un produit de grande qualité proposé par notre entreprise. Familiarisez-vous avec le produit avant sa première mise en service. Veuillez lire attentivement le mode d'emploi suivant ainsi que les consignes de sécurité.

### TENIR HORS DE PORTÉE DES ENFANTS !

### ● Utilisation conforme à l'emploi prévu

Ce convertisseur allume-cigare a été conçu pour utiliser des appareils 230 V d'une puissance absorbée maximale de 300 W ou des appareils USB d'une intensité maximale de 1 A dans la voiture sur une prise 12 V. Vous pouvez brancher le convertisseur allume-cigare à l'aide du câble fourni avec le convertisseur allume-cigare sur l'allume-cigare ou bien directement sur la batterie à l'aide du câble adaptateur avec des pinces fourni avec le produit. Si vous branchez le convertisseur allume-cigare à l'aide du câble adaptateur à

pinces directement sur la batterie, vous ne devez utiliser le convertisseur allume-cigare que lorsque la voiture est à l'arrêt. Le fabricant n'endosse aucune responsabilité en cas de dommages causés par une utilisation non conforme ou par une utilisation erronée de l'appareil. Ce convertisseur allume-cigare n'est pas destiné à une utilisation commerciale. La garantie cesse immédiatement en cas d'utilisation commerciale. L'appareil a été développé pour une utilisation privée et ne convient pas à une utilisation commerciale ou industrielle. Seules des personnes instruites sont habilitées à réaliser la mise en service.



### Remarque !

- La puissance de sortie dépend de la température et de la tension.
- La tension de sortie varie en fonction de la charge et de la tension d'entrée.



### Attention !

N'utilisez pas les appareils dotés d'une électronique sensible avec le convertisseur allume-cigare, car la tension de sortie risque de ne pas être suffisamment constante pour ces appareils. Ces appareils risquent alors d'être endommagés. En cas de doute, demandez conseil au fabricant des appareils branchés.

### ● Éléments fournis



Contrôlez toujours immédiatement après le déballage que le contenu de la livraison est complet et que le convertisseur allume-cigare se trouve en parfait état. N'utilisez pas l'appareil dès lors qu'il présente des défauts.

1	Convertisseur allume-cigare
2	Câble avec pinces (1x rouge 40 cm, 1x noir 40 cm)

1	Câble avec prise pour allume-cigare 12 V (2 m)
1	Notice d'utilisation

## ● Description des pièces

- 1 Convertisseur allume-cigare
- 2 LED de marche (vert)
- 3 Indicateur de surcharge (rouge)
- 4 Interrupteur marche/arrêt  
« 0 » signifie « arrêt »  
« 1 » signifie « marche »
- 5 Prise 230 V
- 6 2 x prises USB 1 A
- 7 Raccord vissé 12 V rouge +
- 8 Raccord vissé 12 V noir -
- 9 2 x porte-fusibles
- 10 Câble avec pince rouge
- 11 Câble avec pince noire
- 12 Câble avec prise pour allume-cigare de voiture 12 V
- 13 2 x fusibles plats 20 A pour voiture
- 14 Ventilation
- 15 Trous de fixation pour montage fixe
- 16 Écrou rouge

- 17 Écrou noir
- 18 Prise allume-cigare
- 19 Fusible en verre 10 A
- 20 Fiche de contact
- 21 Capuchon de sécurité à visser

**Remarque :** Le terme « produit » ou « appareil » employé dans le texte ci-après se rapporte au convertisseur allume-cigare décrit dans le présent mode d'emploi.

## ● Caractéristiques techniques

### Entrée :

Tension :	12 V ===
Tension max. :	14,8 V ===
Consommation max. de courant :	40 A
Déclencheur à minimum de tension :	à 10,5 V ± 0,3 V
Déclencheur à maximum de tension :	à 14,8 V ± 0,3 V

**Sortie :**

Tension :	230 V~ / 50 Hz
Courant de sortie :	1,30 A
Puissance continue :	max. 300 W
Rendement ( $\eta$ ) :	> 75 %
Forme de l'onde de sortie :	onde sinusoïdale modifiée
Protection contre les surcharges :	$\geq 330$ W
Déclencheur thermique :	à 65°C $\pm 5$ °C
Puissance de crête :	max. 330W / 0,1s

**Prise USB :**

Tension :	5 V ===
Courant de sortie :	max. 1 A

**Fusible :**

Fusible plat dans le convertisseur allume-cigare	2 x fusibles plats 20 A pour voiture
Fusible en verre dans la prise pour allume-cigare de voiture 12 V :	10 A

**Données générales :**

Poids (sans câbles) :	env. 450 g
Température d'utilisation :	5 °C – 40 °C
Humidité de fonctionnement (humidité relative de l'air, pas de condensation) :	0–80 %

Des modifications techniques et visuelles peuvent être apportées sans préavis dans le cadre du développement continu. Pour cette raison, toutes les dimensions,

remarques et indications de ce mode d'emploi sont fournies sans garantie. Toute prétention légale formulée sur la base de ce mode d'emploi ne pourra donc faire valoir d'aucun droit.

### ● **Consignes de sécurité**



**VEUILLEZ LIRE ATTENTIVEMENT LE MODE D'EMPLOI AVANT D'UTILISER LE PRODUIT. IL FAIT PARTIE INTEGRANTE DE LA LIVRAISON ET DOIT ETRE DISPONIBLE A TOUT MOMENT !**

Ce paragraphe traite des prescriptions de sécurité de base à observer lors du maniement de cet appareil.

### **Sécurité des personnes !**

- Cet appareil peut être utilisé par des enfants à

partir de 16 ans ainsi que par des personnes avec des capacités physiques, sensorielles ou mentales réduites ou manquant d'expérience et de connaissances, s'ils sont surveillés ou s'ils ont été formés à une utilisation sûre de l'appareil et qu'ils comprennent les risques qui en découlent. Les enfants ne doivent pas jouer avec l'appareil.

- Le nettoyage et la maintenance utilisateur ne doivent pas être réalisés par des enfants sans surveillance.
- Les enfants doivent être surveillés afin de s'assurer qu'ils ne jouent pas avec l'appareil.
- Tenez l'appareil éloigné de toute personne, et particulièrement des enfants et animaux domestiques.



- Dans la zone de travail, l'utilisateur est responsable vis-à-vis de tiers des dommages ayant été causés par l'utilisation de l'appareil.
- Lorsque vous utilisez l'appareil, ne le dirigez jamais sur vous ou sur d'autres personnes, notamment jamais vers les yeux ou les oreilles. Risque de blessures !
- Ne laissez jamais l'appareil sans surveillance.
- Rangez toujours l'appareil dans un endroit sec et hors de portée des enfants.
- Pour éviter tout danger, enlevez le convertisseur allume-cigare après chaque utilisation et avant chaque nettoyage de la prise de bord ou débranchez les pinces de la batterie de voiture.
- Ne branchez le convertisseur allume-cigare à la batterie de la voiture que lorsque le moteur est éteint ! Risque de blessures à cause de pièces en rotation !
- Le convertisseur allume-cigare doit toujours être à portée de main, pour pouvoir débrancher l'appareil rapidement de la batterie en cas d'urgence.



Pour prévoir les dommages sur l'appareil ainsi que les dommages corporels en résultant :

### **Risque de choc électrique !**

- Ne branchez le convertisseur allume-cigare que sur une batterie de voiture de 12 V/tension de bord. Si vous le branchez sur une tension de

24 V, vous risquez d'endommager l'appareil.

- Lorsque vous branchez le convertisseur allume-cigare sur la prise allume-cigare de 12 V, veillez à respecter la polarité de la prise allume-cigare et de la prise de bord. La prise de bord doit être positive à l'intérieur, car le pôle plus de la batterie du véhicule ne doit jamais être branché au châssis du véhicule.
- Avant de brancher le convertisseur, vérifiez que la prise de bord est suffisamment protégée. Vous ne devez jamais court-circuiter ou modifier cette sécurisation.
- Utilisez uniquement les câbles de branchement fournis avec le produit.
- N'ouvrez et ne réparez jamais le boîtier de l'appareil. L'appareil

ne serait plus sûr et la garantie deviendrait caduque.

-  L'appareil ne convient qu'à une utilisation à l'intérieur.

### **Risque d'incendie !**

- N'utilisez pas l'appareil à proximité de surfaces chaudes.
- Ne posez jamais l'appareil à un endroit directement exposé au soleil. Il risquerait de surchauffer et d'être endommagé de manière irréversible. N'utilisez pas l'appareil sur un véhicule stationné en plein soleil.
- Ne laissez jamais l'appareil sans surveillance lorsque quelqu'un l'utilise.
- Ne couvrez pas les aérations du ventilateur lorsque l'appareil est allumé.

- Ne posez aucun objet avec une flamme, par ex. une bougie, sur l'appareil.
- Les deux câbles de branchement peuvent chauffer en cas de forte charge.
- En raison de résistances de contact élevées, le raccord du câble avec prise pour allume-cigare de voiture 12 V peut chauffer pendant l'utilisation. En cas d'utilisation avec des charges élevées, utilisez toujours le câble de branchement avec les pinces.

### **Conseil lors du débranchement !**

- L'interrupteur marche/arrêt de cet appareil ne sépare pas complètement l'appareil du réseau de bord ou de la batterie. Le courant passe tant que l'appareil est branché à la prise allume-cigare.

Pour séparer complètement l'appareil du réseau de bord, vous devez tirer la prise allume-cigare 12 V de la prise du véhicule/défaire les pinces de la batterie du véhicule.

### **Manipulation de l'appareil**

- Avant chaque utilisation, assurez-vous de l'absence de détériorations sur l'appareil et utilisez-le toujours en bon état.
- N'exposez jamais l'appareil à la pluie ou une météo humide. Ne laissez jamais l'appareil entrer en contact avec de l'eau et ne le plongez jamais dans l'eau. Risque d'électrocution !
- Maintenez dégagées toutes les ouvertures de l'appareil pendant le fonctionnement.

Ne bouchez pas les ouvertures avec les mains ou les doigts et ne recouvrez pas l'appareil. Risque de surchauffe !

- En cas de températures extérieures très élevées, ne laissez pas l'appareil dans la voiture. L'appareil pourrait être endommagé de manière irréversible.
- L'appareil chauffe lorsqu'il est utilisé. Vous risquez de vous brûler en cas de contact avec les surfaces chaudes.
- Veillez à ne pas laisser entrer de sable, de poussière ou d'autres corps étrangers dans les entrées ou sorties d'air.
- N'utilisez pas l'appareil à proximité de liquides ou de gaz inflammables. N'aspirez pas de vapeurs chaudes. En cas de non respect, vous vous exposez à des

risques d'incendie ou d'explosion !

- Éteignez l'appareil et débranchez-le de la prise :
  - lorsque l'appareil n'est pas utilisé ;
  - si vous laissez l'appareil sans surveillance ;
  - lorsque vous effectuez des travaux de nettoyage ;
  - si le câble de raccordement est endommagé ;
  - après la pénétration de corps étrangers ou en cas de bruits anormaux.
- Utilisez uniquement les accessoires livrés et recommandés par le fabricant.
- L'appareil ne doit être ni démonté ni modifié. Cet appareil doit être réparé uniquement par un technicien d'entretien.

- Ne pas entreposer dans des lieux où la température risque d'être supérieure à 65 °C.
- Utiliser uniquement à une température ambiante comprise entre 5 °C et 40 °C.
- Utiliser uniquement le câble adaptateur fourni avec l'appareil !
- Si le câble est endommagé, débranchez-le immédiatement de toute alimentation électrique.



### **AVERTISSEMENT :**

Pour prévenir les accidents et blessures par électrocution :

### **Sécurité électrique**

- N'utilisez pas l'appareil si vous ne parvenez pas à actionner l'interrupteur de marche/arrêt. Faites remplacer les interrupteurs endommagés.
- Ne portez pas l'appareil par le câble. Ne jamais tirer sur le câble pour débrancher la fiche secteur de la prise de courant. Protégez l'appareil de la chaleur, de l'huile et des rebords tranchants.
- Une température de service légèrement élevée lors du chargement est normale et n'indique pas un dysfonctionnement.
- N'exposez pas l'appareil à l'humidité, aux températures élevées et au feu.
- Rangez l'appareil dans un endroit sec, à l'abri de l'humidité et de la corrosion.
- Ne laissez jamais tomber l'appareil.

## ● Mise en service

Sortez tous les composants de l'emballage et vérifiez que le convertisseur allume-cigare et les différentes parties ne sont pas endommagés. Dans le cas contraire, n'utilisez pas le convertisseur allume-cigare. Contactez le service après-vente du fabricant. Retirez tous les films protecteurs et autres emballages de transport. Vérifiez que la livraison est complète.



### Attention :

Ne laissez jamais les enfants jouer avec le matériel d'emballage. Risque d'étouffement.

## ● Conseil sur l'utilisation

Pour une utilisation continue d'appareils branchés au convertisseur allume-cigare **1**, la prise de bord doit présenter une tension comprise entre 10,5 et 14,8 V.

Avant de brancher le convertisseur allume-cigare **1**, vérifiez que la source d'énergie présente suffisamment de courant pour le bon fonctionnement. Voici comment vous pouvez calculer le courant nécessaire au bon fonctionnement :

Intensité du courant (A) =

$$\left( \frac{\text{Puissance de la charge (W)}}{\text{Rendement } (\eta)} \right) \frac{1}{\text{Tension d'entrée (V)}}$$

### Exemple :

$$\left( \frac{300 \text{ W}}{0,75} \right) \frac{1}{12 \text{ V}} = 33,3 \text{ A}$$

La source d'électricité doit donc fournir au moins 33,3 A pour une puissance continue de 330 W.

### Remarque :

Les prises de bord de 12 V fournissent au max. 10 A. Dans cet exemple, le convertisseur

allume-cigare **1** devra donc être relié directement à la batterie au moyen des pinces. C'est le seul moyen d'obtenir une puissance continue de 300 W.



### Attention !

Ne branchez jamais le convertisseur allume-cigare **1** à une prise de bord de 24 V. Cela endommagerait l'appareil. L'appareil ne doit être branché qu'à une source d'électricité présentant une tension nominale de 12 V.

### ● Mise en place et fixation

- Le convertisseur allume-cigare **1** doit être posé sur une surface horizontale et plane. Prévoyez au moins 1 cm d'espace libre autour du convertisseur allume-cigare **1** pour permettre la circulation de l'air.
- Au niveau des ouvertures d'aération du ventilateur **14**,

prévoyez un espace libre de 50 cm.

- Le socle en plastique du convertisseur allume-cigare **1** est doté de trous **15** pour un montage fixe dans un véhicule. Vous pouvez donc monter le convertisseur allume-cigare **1** avec les vis correspondantes. Veillez à prévoir l'espace nécessaire pour permettre la circulation de l'air.
- Du fait des particularités de chaque véhicule, il n'est pas possible de fournir un matériel de fixation universel.
- En cas de doute, demandez conseil à votre garagiste.

### ● Utilisation dans un véhicule

Pour utiliser le convertisseur allume-cigare **1** dans un véhicule, veillez à ce que l'installation ne perturbe pas la conduite. Posez les câbles de telle sorte qu'ils ne soient à proximité d'aucun

composant mobile dans l'habitacle et ce qu'ils ne gênent pas la visibilité.

### Remarque :

Vous pouvez utiliser le convertisseur allume-cigare **1** même lorsque le moteur est à l'arrêt. Notez cependant que le convertisseur allume-cigare **1** peut ne pas fonctionner au moment du démarrage de votre véhicule.

### ● Branchement à une source d'électricité

#### Attention !

Avant de brancher le convertisseur allume-cigare **1** à une source d'électricité, vérifiez que l'interrupteur marche/arrêt **4** de l'appareil est bien sur « 0 » (arrêt). Vous pouvez brancher la prise 12 V **12** du convertisseur allume-cigare **1** à la prise de bord 12 V ou brancher les pinces **10** et **11** directement à la batterie du véhicule.

### ● Branchement à une prise allume-cigare 12 V

- Dévissez l'écrou rouge **16** du convertisseur allume-cigare **1**. Passez l'œillet rouge du câble avec prise pour allume-cigare 12 V **12** sur le raccord vissé **7** (cf. fig. 1). N'oubliez pas la rondelle entre l'écrou **16** et l'œillet.
- Vissez l'écrou **16** de sorte que l'œillet soit bien fixé.
- Dévissez l'écrou noir **17** du convertisseur allume-cigare **1**. Passez l'œillet noir du câble avec prise pour allume-cigare 12 V **12** sur le raccord vissé 12 V **8** (cf. fig. 1). N'oubliez pas la rondelle entre l'écrou **17** et l'œillet.
- Vissez l'écrou noir **17** de sorte que l'œillet soit bien fixé.
- Branchez le câble avec prise pour allume-cigare de voiture 12 V **12** dans une prise pour allume-cigare.



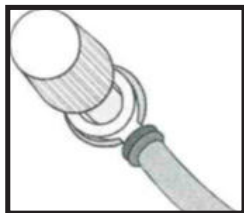

Fig. 1

### Remarque :

En raison de résistances de contact élevées, le raccord du câble avec prise pour allume-cigare 12 V **12** peut chauffer pendant l'utilisation. En cas d'utilisation avec des puissances élevées, utilisez toujours le câble de branchement avec les pinces **10** et **11**.

### ● Branchement à une batterie de voiture

- Dévissez l'écrou rouge **16** du convertisseur allume-cigare **1**. Passez l'œillet rouge du câble avec la pince rouge **10** sur le raccord vissé 12 V **7** (cf. fig. 1). N'oubliez pas la rondelle entre l'écrou **16** et l'œillet.

- Vissez l'écrou **16** de sorte que l'œillet soit bien fixé.
- Dévissez l'écrou noir **17** du convertisseur allume-cigare **1**. Passez l'œillet noir du câble avec la pince noire **11** sur le raccord vissé **8** (cf. fig. 1). N'oubliez pas la rondelle entre l'écrou **17** et l'œillet.
- Vissez l'écrou noir **17** de sorte que l'œillet soit bien fixé.
- Branchez d'abord la pince rouge au pôle plus de la batterie du véhicule, puis la pince noire au pôle moins de la batterie de voiture.

### ● Branchement et fonctionnement avec une charge/un appareil

#### Attention !

Avant de brancher une charge/un appareil au convertisseur allume-cigare **1**, vérifiez que l'interrupteur marche/arrêt **4** de l'appareil est bien sur « 0 » (arrêt).

Vérifiez que la puissance de la charge/de l'appareil branché(e) ne dépasse pas la puissance continue maximale du convertisseur allume-cigare **1**.



### Attention !

N'allumez pas encore la charge/l'appareil devant être utilisé !

Branchez la prise de la charge à brancher/ de l'appareil à utiliser à la prise 230 V **5** du convertisseur allume-cigare **1**.

- Allumez le convertisseur allume-cigare **1** en mettant l'interrupteur Marche/Arrêt **4** sur « 1 » (« marche »). Vous entendrez un bref signal sonore. L'indicateur de surcharge (rouge) **3** s'allume brièvement. La LED marche (vert) **2** s'allume dès que le convertisseur allume-cigare **1** est correctement branché à une batterie chargée.

- Vous pouvez alors allumer la charge/l'appareil devant être utilisé.

### Remarque :

Si vous entendez un signal sonore et si l'indicateur de surcharge (rouge) **3** est allumé, la tension d'entrée est trop basse, ou bien la puissance au niveau de la charge/de l'appareil branché(e) au convertisseur allume-cigare **1** est trop élevée.

### ● Conseil sur l'utilisation d'appareils

#### Remarques générales :

Vous trouverez normalement une indication de la consommation d'électricité en ampères (A) ou la puissance en Watt (W) sur la plaque signalétique des appareils. Avant la mise en service, vérifiez que la consommation max. de courant ne dépasse pas 1,30 A et que la puissance continue maximale ne dépasse pas 300 W.

- Les charges présentant une résistance interne élevée peuvent parfaitement être utilisées à l'aide d'un convertisseur allume-cigare **1**. Les charges présentant une faible résistance interne, en revanche, comme par ex. les appareils de chauffage et de cuisine, présentent généralement une puissance absorbée en Watt trop élevée.
- Les charges inductives, comme par ex. un téléviseur ou un appareil stéréo (appareils dotés d'un bobinage ou d'un transformateur) nécessitent en général un courant de démarrage bien plus élevé que les charges résistives présentant la même puissance absorbée en Watt. Lors de l'allumage, un téléviseur nécessite une puissance absorbée bien supérieure à celle indiquée sur la plaque signalétique. Vous devrez donc peut-être allumer et éteindre

plusieurs fois le convertisseur allume-cigare **1** pour pouvoir allumer un téléviseur.

- En cas de doute, demandez conseil au fabricant des appareils branchés.

### ● Signal en cas de tension de service basse

- Lorsque la tension de la batterie passe en dessous de 10,5 V, le convertisseur allume-cigare **1** s'éteint et le bouton rouge de l'indicateur de surcharge **3** s'allume. Un signal sonore retentit.

### ● Charger un appareil USB

#### Attention !

Vérifiez avant le branchement que l'intensité du courant de l'appareil USB ne dépasse pas 1 A. Vous trouverez de plus amples informations à ce sujet dans le mode d'emploi de votre appareil USB.

- Branchez la prise USB de l'appareil USB sur la prise USB **6** du convertisseur allume-cigare **1**.
- Si nécessaire, allumez l'appareil USB.

Remarque : Vous pouvez utiliser en même temps la prise 230 V **5** et la prise USB **6**.

### ● **Changer un fusible**

#### **Danger de mort dû à l'électrocution :**

Avant de changer un fusible, débranchez le convertisseur allume-cigare **1** de toute source d'électricité. Débranchez tous les appareils branchés au convertisseur allume-cigare **1**.

Remplacez le fusible par un modèle équivalent présentant les mêmes caractéristiques de déclenchement (20 A) que celles indiquées dans les caractéristiques techniques.



#### **Attention !**

N'utilisez jamais un fusible présentant une autre valeur ! Avant de rallumer le convertisseur allume-cigare **1**, vérifiez l'origine du déclenchement du fusible.

Pour changer le fusible plat 20 A de voiture **13**, procédez comme suit :

- Sortez le fusible plat de voiture **13** du porte-fusible **9**. Vous pouvez facilement sortir le fusible à l'aide d'un extracteur de fusible (cf. fig. E). Ce dernier n'est pas fourni avec le produit.

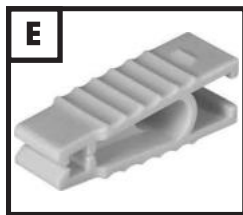

- Placez un nouveau fusible de qualité équivalente.

Pour changer le fusible en verre 10 A **18** de la prise allume-cigare **19**, procédez comme suit :

- Dévissez le cache du fusible **21** sous lequel se trouve le fusible.
- Veillez à ne pas égarer la fiche de contact amovible **20**.
- Sortez le fusible de verre 10 A **19** défectueux.
- Placez un nouveau fusible de verre 10 A **19** de qualité équivalente.
- Placez la fiche de contact **20** dans le cache à visser **21** et vissez le cache **21** sur la prise allume-cigare 12 V **18**.

## ● Résolution des pannes

Problème	Causes possibles	Résolution :
Pas de tension de sortie	Le convertisseur de tension <b>1</b> est en surcharge.	Réduisez la charge jusqu'à repasser en dessous de la charge maximale indiquée dans les caractéristiques techniques.
	La tension d'entrée est en dessous de 10,5 V.	Veillez à ce que la tension d'entrée du convertisseur allume-cigare soit au-dessus de 10,5 V, afin d'obtenir une tension de sortie.
Tension de sortie basse	La tension d'entrée est en dessous de 12 V.	Veillez à ce que la tension d'entrée du convertisseur allume-cigare soit au-dessus de 12 V, afin de maintenir une tension de sortie constante.

Problème	Causes possibles	Résolution :
Le signal de tension de batterie basse retentit régulièrement	La batterie est défectueuse.	Remplacez la batterie.
	Tension ou alimentation électrique insuffisante.	Vérifiez l'état de la prise de bord et de la prise de l'allume cigare 12 V <b>12</b> et Nettoyez-le, le cas échéant.
Pas de puissance de sortie	Le convertisseur allume-cigare <b>1</b> n'est pas correctement chauffé du fait d'une température ambiante trop basse (par ex. lorsqu'il fait moins de 10° C en hiver).	Allumez puis éteignez le convertisseur allume-cigare <b>1</b> jusqu'à ce que l'appareil branché au convertisseur allume-cigare <b>1</b> soit alimenté en électricité. Recommencez jusqu'à ce que vous puissiez allumer l'appareil.
	Vous devez allumer le contact pour que la prise de bord soit alimentée en électricité.	Allumez le contact du véhicule ou mettez-le en position « 1 » (marche).
	Le convertisseur de tension <b>1</b> est en surcharge.	Réduisez la charge jusqu'à repasser en dessous de la charge maximale indiquée dans les caractéristiques techniques.

Problème	Causes possibles	Résolution :
	Le convertisseur de tension <b>1</b> est en surchauffe.	Attendez que l'appareil refroidisse. Veillez à prévoir suffisamment d'espace pour l'aération. Veillez à ce que la charge branchée ne dépasse pas continuellement la charge maximale pour prévenir toute surchauffe.
	Le fusible de l'appareil a sauté.	Changez le fusible en suivant la procédure indiquée dans le paragraphe « Changer un fusible ». Vérifiez que le convertisseur allume-cigare <b>1</b> est branché au courant en respectant les polarités.

■ Téléviseurs :

Le convertisseur allume-cigare **1** est blindé et présente une onde sinusoïdale modifiée. Lorsque vous recevez des chaînes dont le signal est très faible, vous risquez d'avoir des interférences ou une mauvaise réception.

Dans ce cas, placez le convertisseur allume-cigare **1** le plus

loin possible du téléviseur, du câble de l'antenne et de l'antenne.

Orientez le convertisseur allume-cigare **1**, le téléviseur, le câble de l'antenne et l'antenne les uns vers les autres, jusqu'à ce que la réception soit meilleure.

Utilisez, dans la mesure du possible un câble d'antenne de qualité blindé.

■ Appareils stéréo : Certains appareils audio/ vidéo produisent un grondement sourd dans les haut-parleurs lorsque vous les utilisez à l'aide du convertisseur allume-cigare **1**. C'est parce qu'il est impossible de filtrer l'onde sinusoïdale modifiée du convertisseur allume-cigare **1**. Cela n'est pas un défaut du convertisseur allume-cigare **1**.

## ● Nettoyage et entretien



Attention : L'appareil ne doit ni être aspergé d'eau, ni être plongé dans l'eau. Il y a un risque de blessure pour cause de choc électrique si de l'humidité pénètre à l'intérieur de l'appareil.

■ Avant de nettoyer le convertisseur allume-cigare **1**, débranchez-le de la prise

allume-cigare ou débranchez les pinces de la batterie de la voiture. Débranchez tous les appareils branchés au convertisseur allume-cigare **1**.

■ Nettoyez la surface du boîtier et les accessoires avec un chiffon légèrement humide. N'utilisez jamais d'essence, de solvant ou de produit nettoyant, ces produits pourraient abîmer la surface de l'appareil ! S'il y a de la poussière dans les fentes de l'aération, nettoyez avec un pinceau doux.

## ● Indications relatives à l'environnement et à la mise au rebut



**Récupérer les matières premières plutôt que d'éliminer les déchets !**

Conformément à la directive européenne 2012/19/UE, les appareils électriques usagés



doivent être collectés séparément et recyclés dans le respect de l'environnement. Éliminez l'appareil auprès d'une entreprise de recyclage autorisée ou auprès de votre entreprise de recyclage municipale. Respectez les directives en vigueur. En cas de doute, contactez votre entreprise de recyclage.



L'appareil, les accessoires et l'emballage doivent être recyclés afin de respecter



l'environnement.

Ne jetez jamais les appareils électriques avec les ordures ménagères !



En tant que consommateur final, vous êtes dans l'obligation légale (directive sur les batteries) de rapporter toutes les batteries usagées. Les batteries contenant des produits nocifs sont caractérisées par les symboles ci-contre indiquant l'interdiction

d'une mise au rebut avec les ordures ménagères. Les désignations du métal lourd en question sont : Cd = cadmium, Hg = mercure, Pb = plomb. Déposez les batteries usagées dans un point de collecte de votre ville ou de votre municipalité ou rapportez-les chez votre commerçant. Vous vous conformez ainsi aux obligations légales et contribuez de manière essentielle à la protection de l'environnement.

## ● Déclaration de conformité UE

Nous, la société

**C. M. C. GmbH**

Responsable des documents :

Dr. Christian Weyler  
Katharina-Loth-Str. 15  
DE-66386 St. Ingbert  
ALLEMAGNE

déclarons sous notre responsabilité exclusive que le produit

## Convertisseur allume-cigare

IAN : **351562\_2007**

Réf : **2325**

Année de fabrication : **2021/15**

Modèle : **USSW 300 B2**

satisfait aux exigences de protection essentielles indiquées dans les normes européennes

## Compatibilité électromagnétique

(2014/30/UE)

## Directive relative à la basse tension :

(2014/35/UE)

## Directive RoHS :

(2011/65/EU+2015/863/EU)

et leurs modifications.

L'objet de la déclaration décrit ci-dessus satisfait aux prescriptions de la directive 2011/65/EU du Parlement et du Conseil Européen datées du 8 juin 2011 et relatives à la limitation de l'utilisation de certaines substances dangereuses

dans les appareils électriques et électroniques.

Pour l'évaluation de la conformité, les normes harmonisées suivantes ont été prises comme références :

**EN 62368-1:2014/**

**A11:2017**

**EN 50498:2011**

St. Ingbert, le 01/10/2020

C.M.C. GmbH  
Katharina-Loth-Str. 15  
D-66786 St. Ingbert  
Telefon: +49 6894 9989750  
Telefax: +49 6894 9989729

p. o. Dr. Christian Weyler  
– Assurance qualité –

## ● Remarques sur la garantie et le service après-vente

## Garantie de la Creative Marketing Consulting GmbH

Chère cliente, cher client, cet appareil bénéficie d'une période de garantie de 3 ans à compter

de la date d'achat. En cas de défaillance, vous êtes en droit de retourner ce produit au vendeur. La présente garantie ne constitue pas une restriction de vos droits légaux.

## ● Conditions de garantie

### **Article L217-16 du Code de la consommation**

Lorsque l'acheteur demande au vendeur, pendant le cours de la garantie commerciale qui lui a été consentie lors de l'acquisition ou de la réparation d'un bien meuble, une remise en état couverte par la garantie, toute période d'immobilisation d'au moins sept jours vient s'ajouter à la durée de la garantie qui restait à courir. Cette période court à compter de la demande d'intervention de l'acheteur ou de la mise à disposition pour réparation du bien en cause, si cette mise à disposition est postérieure à la demande d'intervention.

Indépendamment de la garantie commerciale souscrite, le vendeur reste tenu des défauts de conformité du bien et des vices rédhibitoires dans les conditions prévues aux articles L217-4 à L217-13 du Code de la consommation et aux articles 1641 à 1648 et 2232 du Code Civil.

### **Article L217-4 du Code de la consommation**

Le vendeur livre un bien conforme au contrat et répond des défauts de conformité existant lors de la délivrance.

Il répond également des défauts de conformité résultant de l'emballage, des instructions de montage ou de l'installation lorsque celle-ci a été mise à sa charge par le contrat ou a été réalisée sous sa responsabilité.

### **Article L217-5 du Code de la consommation**

Le bien est conforme au contrat :

- 1° S'il est propre à l'usage habituellement attendu d'un bien semblable et, le cas échéant :
- s'il correspond à la description donnée par le vendeur et posséder les qualités que celui-ci a présentées à l'acheteur sous forme d'échantillon ou de modèle ;
  - s'il présente les qualités qu'un acheteur peut légitimement attendre eu égard aux déclarations publiques faites par le vendeur, par le producteur ou par son représentant, notamment dans la publicité ou l'étiquetage ;
- 2° Ou s'il présente les caractéristiques définies d'un commun accord par les parties ou être propre à tout usage spécial recherché par l'acheteur, porté à la connaissance du vendeur et que ce dernier a accepté.

### **Article L217-12 du Code de la consommation**

L'action résultant du défaut de con-

formité se prescrit par deux ans à compter de la délivrance du bien.

### **Article 1641 du Code civil**

Le vendeur est tenu de la garantie à raison des défauts cachés de la chose vendue qui la rendent impropre à l'usage auquel on la destine, ou qui diminuent tellement cet usage que l'acheteur ne l'aurait pas acquise, ou n'en aurait donné qu'un moindre prix, s'il les avait connus.

### **Article 1648 1er alinéa du Code civil**

L'action résultant des vices rédhibitoires doit être intentée par l'acquéreur dans un délai de deux ans à compter de la découverte du vice.

### **● Période de garantie et revendications légales pour vices**

La durée de la garantie n'est pas rallongée par la prestation

de garantie. Ceci s'applique aussi aux pièces remplacées et réparées. Les dommages et les vices que se trouvent déjà éventuellement à l'achat doivent être signalés immédiatement après le déballage. Les réparations dues après la fin de la période de garantie sont payantes.

### ● Étendue de la garantie

L'appareil a été fabriqué selon des critères de qualité stricts et contrôlé consciencieusement avant sa livraison.

La garantie couvre les vices matériels et de fabrication. Cette garantie ne s'étend pas aux pièces du produit soumises à une usure normale et qui, par conséquent, peuvent être considérées comme des pièces d'usure, ni aux dommages sur des composants fragiles, comme p. ex. des interrupteurs, des batteries et des éléments fabriqués en verre.

La garantie prend fin si le produit est endommagé suite à une utilisation inappropriée ou à un entretien défaillant. Toutes les indications fournies dans le manuel d'utilisation doivent être scrupuleusement respectées pour garantir une utilisation conforme du produit. Les utilisations ou manipulations déconseillées dans le mode d'emploi ou sujettes à un avertissement dans ce même manuel doivent impérativement être évitées.

Le produit est exclusivement destiné à un usage privé et non commercial. Les manipulations incorrectes et inappropriées, l'usage de la force ainsi que les interventions réalisées par toute autre personne que notre centre de service après-vente agréé annulent la garantie.

### ● Faire valoir sa garantie

Pour garantir la rapidité d'exécution de la procédure de garantie,

veuillez respecter les indications suivantes :

Veuillez conserver le ticket de caisse et le numéro de référence de l'article (par ex. IAN) au titre de preuves d'achat pour toute demande. Le numéro de référence de l'article est indiqué sur la plaque signalétique, sur une gravure, sur la couverture de votre manuel (en bas à gauche) ou sur un autocollant placé sur la face arrière ou inférieure de l'appareil.

En cas de dysfonctionnement de l'appareil ou de tout autre défaut, contactez en premier lieu le service après-vente par téléphone ou par e-mail aux coordonnées indiquées ci-dessous.

Tout produit considéré comme défectueux peut alors être envoyé sans frais de port supplémentaires au service après-vente indiqué, accompagné de la preuve d'achat et d'une description écrite du défaut

mentionnant également sa date d'apparition.



### Remarque :

Le site [www.lidl-service.com](http://www.lidl-service.com) vous permet de télécharger le présent mode d'emploi, ainsi que d'autres manuels, des vidéos sur les produits et des logiciels.

Ce code QR vous permet d'accéder directement à la page du service après-vente de Lidl ([www.lidl-service.com](http://www.lidl-service.com)). Saisissez la référence de l'article (IAN) 351562 pour ouvrir le mode d'emploi correspondant.



## Comment nous contacter :

### FR, BE, CH

Nom : Ecos Office Forbach

Site web : [www.cmc-creative.de](http://www.cmc-creative.de)

E-mail : [service.fr@cmc-creative.de](mailto:service.fr@cmc-creative.de)

Téléphone :

0033 (0) 3 87 84 72 34

Siège : Allemagne

**IAN 351562\_2007**

Veuillez noter que les coordonnées fournies ci-après ne sont pas les coordonnées d'un service après-vente. Contactez d'abord le service après-vente mentionné ci-dessus.

### Adresse :

#### C. M. C. GmbH

Katharina-Loth-Str. 15

DE-66386 St. Ingbert

ALLEMAGNE

### Commande de pièces de rechange :

[www.ersatzteile.cmc-creative.de](http://www.ersatzteile.cmc-creative.de)











<b>Tabel van de gebruikte pictogrammen</b> .....	Pagina 99
<b>Inleiding</b> .....	Pagina 100
Gebruik conform de voorschriften .....	Pagina 100
Leveringsomvang .....	Pagina 101
Beschrijving van de onderdelen .....	Pagina 102
Technische gegevens .....	Pagina 102
<b>Veiligheidsinstructies</b> .....	Pagina 104
<b>Specifieke veiligheidsinstructies</b> .....	Pagina 109
<b>Ingebruikname</b> .....	Pagina 110
<b>Opmerkingen voor het gebruik</b> .....	Pagina 110
Plaatsen en bevestigen .....	Pagina 111
Werking in een voertuig .....	Pagina 111
Aansluiting op een spanningsbron .....	Pagina 112
Aansluiting op een 12 V-auto-sigarettenaansteker-bus .....	Pagina 112
Aansluiting op een startaccu .....	Pagina 113
Aansluiting en werking van een belasting/een apparaat .....	Pagina 114
Opmerkingen voor het gebruik van apparaten .....	Pagina 114
Signaal bij lage accuspanning .....	Pagina 115
USB-apparaat laden .....	Pagina 115
De zekeringen vervangen .....	Pagina 116
<b>Fouten oplossen</b> .....	Pagina 117
<b>Reiniging en onderhoud</b> .....	Pagina 120
<b>Milieu-informatie en afvalverwijderingsgegevens</b> .....	Pagina 121
<b>EU-conformiteitsverklaring</b> .....	Pagina 122

**Aanwijzingen over garantie en afhandelen**

<b>van de service</b> .....	Pagina 123
Garantievoorwaarden .....	Pagina 123
Garantieperiode en wettelijke garantieclaims .....	Pagina 123
Omvang van de garantie .....	Pagina 124
Afwikkeling in geval van garantie .....	Pagina 124

Tabel van de gebruikte pictogrammen			
	Lees de bedieningshandleiding!		Opmerking
	De transformator is uitsluitend geschikt voor gebruik binnenshuis		Waarschuwing voor elektrische schok! Levensgevaar!
	Neem de waarschuwings- en veiligheidsinstructies in acht!	50 Hz	Frequentie van 50 Hertz
	Gelijkstroom		Recycling van grondstoffen in plaats van afvalverwijdering!
	Gemaakt van gerecycleerd materiaal		Voer verpakking en apparaat milieuvriendelijk af!
	Let op! Heet oppervlak!	V~	Wisselspanning in volt
	Verpakkingsmateriaal – golfkarton		Voer accu's milieuvriendelijk af!
	Notebook		Mini-stereo-installatie
	Camera		Kachel

Tabel van de gebruikte pictogrammen			
	Beschermings- klasse II		Scheerapparaat
	USB-lader		Koelbox

## TRANSFORMATOR 300W USSW 300 B2

### ● Inleiding

Hartelijk gefeliciteerd! U hebt gekozen voor een van onze hoogwaardige producten. Leer het product voor de eerste ingebruikname kennen. Lees hiervoor de volgende bedieningshandleiding en de veiligheidsinstructies aandachtig door.

### **BUITEN HET BEREIK VAN KINDEREN HOUDEN!**

### ● Gebruik conform de voorschriften

Deze transformator is geschikt om 230 V-apparaten met maximaal 300 W opgenomen vermogen of USB-apparaten met maximaal 1A stroomopname in de auto aan een 12 V-aansluiting te gebruiken. De transformator kan naar keuze via de meegeleverde adapterkabel voor sigarettenaanstekers op de sigarettenaansteker van het voertuig of via de meegeleverde adapterkabel met klemmen direct op de accu worden aangesloten. Als de transformator door middel van adapterkabel direct op de accu wordt aangesloten, dan mag de transformator alleen bij stilstaand voertuig gebruikt

worden. De producent is niet aansprakelijk voor schade veroorzaakt door verkeerd gebruik of foutieve bediening. Deze transformator is niet geschikt voor commercieel gebruik. Bij commercieel gebruik vervalt de garantie. Het apparaat werd ontwikkeld voor privégebruik en is niet geschikt voor commercieel of industrieel gebruik. Ingebruikname uitsluitend door geïnstrueerde personen.



### Opmerking!

- Het uitgangsvermogen is temperatuur- en spanningsafhankelijk.
- De uitgangsspanning varieert al naargelang belasting en ingangsspanning.



### Let op!

Apparaten met gevoelige elektronica mogen niet met de

transformator worden gebruikt, omdat voor deze apparaten de uitgangsspanning niet constant genoeg zou kunnen zijn. Deze apparaten zouden beschadigd kunnen worden. Neem bij onduidelijkheden contact op met de producent van het aangesloten apparaat.

## ● Leveringsomvang



Controleer altijd onmiddellijk na het uitpakken of de leveringsomvang compleet is en of de transformator in perfecte staat is. Gebruik het apparaat niet, wanneer dit defect is.

1	Transformator
2	Kabel met aansluitklem (1x rood 40 cm, 1x zwart 40 cm)
1	Kabel met 12 V-auto- sigarettenaansteker-stekker (2 m)
1	Bedieningshandleiding

## ● Beschrijving van de onderdelen

- 1 Transformator
- 2 Led werking (groen)
- 3 Overbelastingsweergave (rood)
- 4 Aan-uitschakelaar  
"0" betekent "UIT"  
"1" betekent "AAN"
- 5 230 V-stopcontact
- 6 2 x USB-aansluiting 1 A
- 7 12 V-schroefaansluiting rood +
- 8 12 V-schroefaansluiting zwart -
- 9 2 x zekeringhouder
- 10 Kabel met aansluitklem rood
- 11 Kabel met aansluitklem zwart
- 12 Kabel met 12 V-auto-sigaretten-aansteker-stekker
- 13 2 x 20 A platte voertuigzekeringen
- 14 Ventilator
- 15 Bevestigingsgaten voor de vaste montage
- 16 Moer rood
- 17 Moer zwart
- 18 Sigarettenaansteker-stekker
- 19 Glazen zekering 10 A

- 20 Contactpin
- 21 Borgschroefsluiting

**Opmerking:** Het in de volgende tekst gebruikte begrip "product" of "apparaat" heeft betrekking op de in deze bedieningshandleiding beschreven transformator.

## ● Technische gegevens

### Ingang:

Spanning:	12 V ===
Max. spanning:	14,8 V ===
Max. stroomopname:	40 A
Onderspannings-uitschakeling:	bij 10,5 V ± 0,3 V
Overspannings-uitschakeling:	bij 14,8 V ± 0,3 V

**Uitgang:**

Spanning:	230 V~ / 50 Hz
Uitgangsstroom:	1,30 A
Continu vermogen:	max. 300 W
Rendement ( $\eta$ ):	> 75 %
Uitgangsgolfvorm:	gemodificeerde sinus
Overbelastingsbeveiliging:	$\geq 330$ W
Temperatuurschakeling:	bij 65°C $\pm$ 5°C
Piekvermogen:	max. 330W / 0,1s

**USB-aansluiting:**

Spanning:	5 V ===
Uitgangsstroom:	max. 1 A

**Beveiliging:**

Platte zekering in de transformator:	2 x 20 A platte auto-zekering
Glazen zekering in de 12 V-auto-sigarettenaanstekersstekker:	10 A

**Algemene gegevens:**

Gewicht (zonder kabel):	ca. 450 g
Bedrijfstemperatuur:	5 °C – 40 °C
Luchtvochtigheid in bedrijf (rel. luchtvochtigheid – geen condens):	0–80 %

Technische en visuele wijzigingen kunnen in het kader van de verdere ontwikkeling zonder aankondiging worden uitgevoerd. Alle maten, aanwijzingen en gegevens van deze handleiding zijn dan ook zonder garantie. Juridische

claims die op basis van de handleiding worden ingediend, kunnen daarom niet worden opgeëist.

## ● **Veiligheidsinstructies**



**LEES VOOR HET  
GEBRUIK DE  
BEDIENINGS-  
HANDLEIDING  
ZORGVULDIG DOOR.  
DEZE IS BESTANDDEEL  
VAN HET APPARAAT EN  
MOET OP ELK MOMENT  
BESCHIKBAAR ZIJN!**

Deze paragraaf behandelt de elementaire veiligheidsvoorschriften bij werkzaamheden met het apparaat.

### **Veiligheid van personen!**

- Dit apparaat kan door kinderen vanaf 16 jaar alsmede door personen

met verminderde fysieke, sensorische of mentale vaardigheden of een gebrek aan ervaring en kennis worden gebruikt, als zij onder toezicht staan of geïnstrueerd werden met betrekking tot het veilige gebruik van het apparaat en ze de hieruit voortvloeiende gevaren begrijpen. Kinderen mogen niet met het apparaat spelen.

- Reiniging en onderhoud mogen niet door kinderen worden uitgevoerd zonder dat er toezicht op hen wordt gehouden.
- Op kinderen moet toezicht worden gehouden om te voorkomen dat ze met het apparaat spelen.
- Houd het apparaat buiten het bereik van mensen – vooral kinderen – en huisdieren.
- In het werkgebied is de gebruiker tegenover



derden verantwoordelijk voor schade die door het gebruik van het apparaat veroorzaakt is.

- Richt het apparaat tijdens het gebruik in geen geval op uzelf of andere personen, met name niet op de ogen en oren. Er bestaat letselgevaar!
- Laat het apparaat niet zonder toezicht functioneren.
- Bewaar het apparaat op een droge plaats en buiten het bereik van kinderen.
- Verwijder, om gevaren te vermijden, na ieder gebruik en voor iedere reiniging de transformator uit het boordstopcontact c.q. de aansluitklemmen van de startaccu.
- Sluit de transformator uitsluitend bij uitgeschakelde motor op de startaccu aan!

Er bestaat letselgevaar door roterende delen!

- De transformator moet altijd makkelijk toegankelijk zijn, zodat het apparaat in geval van nood snel van de accu losgekoppeld kan worden.



Zo voorkomt u schade aan het apparaat en eventueel daaruit voortvloeiend persoonlijk letsel:

### **Gevaar door elektrische schok!**

- Sluit de transformator uitsluitend op een 12 V-startaccu/boordspanning aan. Bij de aansluiting op een 24 V-spanning kan het apparaat beschadigd worden.
- Let er bij de aansluiting van de transformator

via de 12 V-auto-sigarettenaansteker-stekker op dat de polariteit van de auto-sigarettenaansteker-stekker overeenkomt met de polariteit van het boordstopcontact. Het boordstopcontact moet intern positief gepoold zijn, d.w.z. de pluspool van een voertuigaccu mag niet op het chassis van het voertuig aangesloten zijn.

- Controleer voor de aansluiting van de omvormer of het boordstopcontact voldoende beveiligd is. Deze beveiliging mag in geen enkel geval omzeild of gewijzigd worden.
- Gebruik uitsluitend de meegeleverde aansluitkabels.
- U mag de apparaatbehuizing niet openen of repareren. In dit geval is de veiligheid niet gega-

randeerd en komt de garantie te vervallen.

-  Het apparaat is uitsluitend geschikt voor het gebruik in binnenruimtes.

### **Brandgevaar!**

- Gebruik het apparaat niet in de buurt van hete oppervlakken.
- Zet het apparaat niet neer op plaatsen die zijn blootgesteld aan directe zonnestraling. Het kan anders oververhit raken en onomkeerbaar beschadigd worden. Gebruik het apparaat niet in een voertuig dat in de zon staat.
- Laat het apparaat tijdens de werking nooit zonder toezicht achter.
- Dek de ventilatiesleuf van de ventilator niet af, wanneer het apparaat is ingeschakeld.

- Zet geen open vuurbronnen, zoals bijv. kaarsen, op het apparaat.
- De twee aansluitkabels kunnen bij hoge belasting opwarmen.
- Vanwege de hoge overgangsweerstanden kan er bij het gebruik van de kabel met 12 V-auto-sigarettenaanstekerstekker sprake zijn van opwarming van de stekerverbinding. Gebruik daarom bij werking met hoge belastingen altijd de aansluitklemmen.

### **Opmerking voor de loskoppeling van het net!**

- Met de aan-uitschakelaar van dit apparaat wordt het apparaat niet volledig van het boordnet c.q. van de accu losgekoppeld. Het apparaat neemt bij aangesloten

auto-sigarettenaanstekerstekker stroom op. Om het apparaat volledig van het boordnet los te koppelen, moet de 12 V-auto-sigarettenaanstekerstekker uit het boordstopcontact verwijderd worden/de aansluitklemmen van de startaccu verwijderd worden.

### **Werken met het apparaat**

- Controleer het apparaat voor ingebruikname op schade en gebruik het alleen in perfecte staat.
- Stel het apparaat niet bloot aan regen of nat weer. Laat het niet in contact komen met water en dompel het niet onder in water. Er bestaat gevaar op een elektrische schok!
- Houd tijdens het gebruik alle openingen van het

apparaat vrij. Sluit de openingen niet af met handen of vingers en dek het apparaat niet af. Er bestaat oververhittingsgevaar!

- Laat het apparaat niet bij hoge buitentemperaturen in de auto achter. Het apparaat kan dan onherstelbare schade oplopen.
- Het apparaat wordt warm tijdens het gebruik. Er is verbrandingsgevaar bij het aanraken van hete oppervlakken.
- Let erop dat er geen zand, stof of andere vreemde voorwerpen in de luchtinlaat- of luchtuitlaatopening terechtkomen.
- Gebruik het apparaat niet in de buurt van ontvlambare vloeistoffen of gassen. Zuig geen hete dampen aan. Wanneer u dit niet in acht neemt, bestaat brand- of ontplofingsgevaar!
- Schakel het apparaat uit en koppel het apparaat los van de voedingsspanning:
  - wanneer u het apparaat niet gebruikt;
  - wanneer u het apparaat zonder toezicht achterlaat;
  - wanneer u reinigingswerkzaamheden uitvoert;
  - wanneer de aansluitkabel beschadigd is;
  - nadat verontreiniging is binnengedrongen of bij abnormale geluiden.
- Gebruik alleen toebehoren dat door de fabrikant is geleverd en wordt aanbevolen.
- Het apparaat niet demonteren of wijzigen. Dit apparaat mag alleen door een onderhoudstechnicus worden gerepareerd.

- Niet op plaatsen opslaan, waar de temperatuur hoger kan worden dan 65 °C.
- Uitsluitend gebruiken bij een omgevingstemperatuur tussen 5 °C en 40 °C.
- Uitsluitend de bij het apparaat geleverde adapterkabels gebruiken.



### **VOORZICHTIG:**

Zo vermijdt u ongevallen en letsel door een elektrische schok:

### **Elektrische veiligheid**

- Gebruik het apparaat niet wanneer de schakelaar niet kan worden in- en uitgeschakeld. Laat beschadigde schakelaars vervangen.
- Draag het apparaat niet met de kabel. Gebruik de kabel niet om de stekker uit het stopcontact te trekken. Bescherm de

kabel tegen hitte, olie en scherpe randen.

- Koppel bij beschadiging van de kabel het apparaat meteen los van de voedingsspanning.

### ● **Specifieke veiligheidsinstructies**

- Een licht verhoogde bedrijfstemperatuur wijst niet op een defect, maar is volledig normaal.
- Houd het apparaat uit de buurt van vocht en hoge temperaturen en vuur.
- Bewaar het apparaat op een droge plaats en bescherm het tegen vocht en corrosie.
- Laat het apparaat niet vallen.

## ● Ingebruikname

Haal alle onderdelen uit de verpakking en controleer of het apparaat of de transformator of de losse onderdelen beschadigd zijn. Als dit het geval is, gebruik de transformator dan niet. Neem contact op met de producent via het vermelde serviceadres. Verwijder alle beschermende folies en overige transportverpakkingen. Controleer of de levering compleet is.



**Let op:**

Laat kleine kinderen niet met verpakkingfolies spelen. Er bestaat verstikkingsgevaar!

## ● Opmerkingen voor het gebruik

Voor de continue werking van apparaten via de transformator **1** moet op het boordstopcontact een spanning tussen 10,5 en 14,8 V aanwezig zijn. Controleer

voor de aansluiting van de transformator **1** of de spanningsbron voldoende stroom voor de werking levert. De voor de werking vereiste stroom kan als volgt berekend worden:

$$\text{Stroomopname (A)} = \frac{\left( \frac{\text{Bedrijfsvermogen van de belasting (W)}}{\text{Rendement } (\eta)} \right)}{\text{Ingangsspanning (V)}}$$

### Voorbeeld:

$$\left( \frac{300 \text{ W}}{0,75} \right) \frac{1}{12 \text{ V}} = 33,3 \text{ A}$$

De spanningsbron moet voor een continue belasting van 300 W dus minstens 33,3 A leveren.

### Opmerking:

12 V-boordstopcontacten leveren max. 10 A, daarom moet de transformator **1** in dit voorbeeld met de aansluitklemmen direct op een startaccu worden aangesloten.

Alleen zo kan het continue vermogen van 300 W bereikt worden.



### Let op!

Sluit de transformator **1** nooit op een 24 V-boordnet aan. Het apparaat wordt anders beschadigd. Het apparaat mag uitsluitend op een spanningsbron met een nominale spanning van 12 V worden aangesloten.

### ● Plaatsen en bevestigen

- De transformator **1** moet op een effen en vlak oppervlak gepositioneerd worden. Zorg ervoor dat rondom de transformator **1** minstens 1 cm vrije ruimte voor de luchtcirculatie overblijft.
- Achter de ventilatiesleuven van de ventilator **14** moet een afstand van 50 cm in acht worden genomen.
- Voor de vaste montage in een voertuig zijn in de kunststof

sokkel van de transformator **1** gaten **15** voorzien. Met behulp van passende schroeven kan de transformator **1** stevig gemonteerd worden. Neem daarbij bovengenoemde vrije ruimte voor de luchtcirculatie in acht.

- Vanwege voertuigspecifieke kenmerken is het niet mogelijk universeel passend bevestigingsmateriaal toe te voegen.
- Mocht u twijfels hebben, neem dan contact op met uw auto-werkplaats.

### ● Werking in een voertuig

Wanneer u de transformator **1** in een voertuig gebruikt, zorg er dan voor dat de installatie u niet belemmert bij de rijtaken. Leg kabels daarom altijd zo dat ze niet met bewegende delen in aanraking komen of het zicht kunnen belemmeren.

### Opmerking:

De transformator **1** kan ook bij uitgeschakelde motor worden gebruikt. Houd er echter rekening mee dat de transformator **1** eventueel tijdens een startprocedure van de motor niet functioneert.

### ● Aansluiting op een spanningsbron

#### Let op!

Controleer voor de aansluiting van de transformator **1** op een spanningsbron dat de aan-uitschakelaar **4** van het apparaat in de positie "0" (UIT) staat. U kunt de transformator **1** met de 12 V-stekker **12** op een 12 V-boordstopcontact aansluiten of met de kabels met aansluitklemmen **10** en **11** direct op een startaccu vastklemmen.

### ● Aansluiting op een 12 V-auto-sigaretten-aansteker-bus

- Verwijder de rode moer **16** op de transformator **1**. Geleid het rode ringoog van de kabel met 12 V-auto-sigarettenaansteker-stekker **12** met de opening over de schroefaansluiting **7** (zie afb. 1). Let erop dat de sluitring tussen ringoog en moer **16** ligt.
- Draai de rode moer **16** zo vast dat het ringoog niet meer kan losraken.
- Verwijder de zwarte moer **17** op de transformator **1**. Geleid het zwarte ringoog van de kabel met 12 V-auto-sigarettenaansteker-stekker **12** met de opening over de 12 V-schroefaansluiting **8** (zie afb. 1). Let erop dat de sluitring tussen ringoog en moer **17** ligt.
- Draai de zwarte moer **17** zo vast dat het ringoog niet meer kan losraken.



- Steek de kabel met 12 V-auto-sigarettenaansteker-stekker **12** in een auto-sigarettenaansteker-bus.

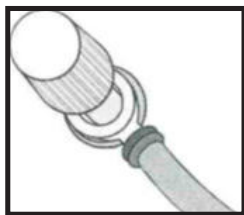

Afb. 1

### Opmerking:

Vanwege de hoge overgangswaarden kan er bij het gebruik van de kabel met 12 V-auto-sigarettenaansteker-stekker **12** sprake zijn van opwarming van de stekkerverbinding. Gebruik daarom bij werking met hoge belastingen altijd de aansluitkabels met de aansluitklemmen **10** en **11**.

### ● Aansluiting op een startaccu

- Verwijder de rode moer **16** op de transformator **1**. Geleid

het rode ringoog van de kabel met aansluitklem rood **10** over de 12 V-schroefaansluiting **7** (zie afb. 1). Let erop dat de sluitring tussen ringoog en moer **16** ligt.

- Draai de rode moer **16** zo vast dat het ringoog niet meer kan losraken.
- Verwijder de zwarte moer **17** op de transformator **1**. Geleid het zwarte ringoog van de kabel met aansluitklem zwart **11** over de schroefaansluiting **8** (zie afb. 1). Let erop dat de sluitring tussen ringoog en moer **17** ligt.
- Draai de zwarte moer **17** zo vast dat het ringoog niet meer kan losraken.
- Sluit eerst de rode klem op de pluspool van de startaccu aan en daarna de zwarte klem op de minpool van de startaccu.

## ● Aansluiting en werking van een belasting/een apparaat

### Let op!

Controleer voor de aansluiting van een belasting/een apparaat op de transformator **1** dat de aan-uitschakelaar **4** van het apparaat in de positie "0" (UIT) staat.

Controleer dat het vermogen van de aangesloten belasting/ van het aangesloten apparaat het maximale continue vermogen van de transformator niet **1** overschrijdt.



### Let op!

Schakel de belasting/het te gebruiken apparaat nu nog niet in!

Sluit de stekker van de aan te sluiten belasting/het te gebruiken apparaat op het 230 V-stopcontact **5** van de transformator **1** aan.

- Schakel de transformator **1** in, door de aan-uitschakelaar **4** in de positie "1" (AAN) te zetten. Er klinkt een kort geluid en de overbelastingsweergave **3** (rood) brandt even. Daarna brandt de werking-led **2** (groen), wanneer de transformator **1** correct op een opgeladen accu is aangesloten.
- Schakel nu de belasting/het te gebruiken apparaat in.

### Opmerking:

Wanneer er een geluid te horen is en de overbelastingsweergave **3** rood brandt, is de ingangsspanning te laag of het vermogen van de op de transformator **1** aangesloten belasting/van het apparaat is te hoog.

## ● Opmerkingen voor het gebruik van apparaten

### Algemene opmerkingen:

Normaal gesproken vindt u op het typeplaatje van apparaten

informatie over het stroomverbruik in ampère (A) of het opgenomen vermogen in Watt (W). Let er voor de werking op dat de maximale stroomopname niet hoger dan 1,30 A is en het maximale continue vermogen niet meer dan 300 W bedraagt.

- Belastingen met een hoge inwendige weerstand kunnen zeer goed via de transformator **1** gebruikt worden, belastingen met een lage inwendige weerstand daarentegen, zoals bijv. verwarmings- en kookapparatuur, hebben over het algemeen een te hoog opgenomen vermogen in Watt.
- Inductieve belastingen, zoals bijv. televisie- of stereoapparatuur (apparaten met een spoel of een transformator) vragen vaak om een veelvoudig hogere inschakelstroom dan weerstandsbelastingen met hetzelfde aangegeven opgenomen vermogen in Watt.

Televisieapparatuur verbruikt bij het inschakelen vele malen het op het typeplaatje aangegeven opgenomen vermogen. Hierdoor kan het noodzakelijk zijn de transformator **1** meerdere malen in en uit te schakelen, om een televisieapparaat te kunnen inschakelen.

- Neem bij onduidelijkheden contact op met de producent van het aangesloten apparaat.

### ● Signaal bij lage accuspanning

- Wanneer de accuspanning onder 10,5 V daalt, wordt de transformator **1** uitgeschakeld en brandt de overbelastingsweergave **3** rood. Er klinkt een waarschuwingston.

### ● USB-apparaat laden

#### Let op!

Controleer voor de aansluiting dat het opgenomen vermogen van het

USB-apparaat niet hoger dan 1A is. Nadere informatie ontvangt u in de bedieningshandleiding van uw USB-apparaat.

- Steek de USB-stekker van het USB-apparaat op de USB-aansluiting **6** van de transformator **1**.
- Schakel, indien nodig, het USB-apparaat in.

Opmerking: Het 230 V-stopcontact **5** en de USB-aansluiting **6** kunnen gelijktijdig worden gebruikt.

## ● De zekeringen vervangen

### **Levensgevaar door elektrische schok:**

koppel voor de vervanging van een zekering de transformator **1** los van de stroomvoorziening. Verwijder ook een op de transformator **1** aangesloten apparaat. Vervang de zekering door een gelijkwaardige, in de technische

gegevens aangegeven type met hetzelfde uitschakelkenmerk (20A).

### **Let op!**

Er mag geen zekering met een andere waarde worden gebruikt! Werk voor het opnieuw inschakelen van de transformator **1** de oorzaak voor het activeren van de beveiliging weg.

Om de 20 A platte voertuigzekering **13** te vervangen, gaat u als volgt te werk:

- trek de voertuigzekering **13** uit de zekeringhouder **9**. De zekering kunt u eenvoudig eruit trekken, door een auto-zekeringtrekker te gebruiken (zie afb. E). Deze is niet bij de levering inbegrepen.

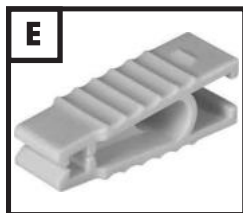

- Plaats een nieuwe, gelijkwaardige zekering.

Om de 10 A glazen zekering **19** in de sigarettenaansteckerstekker **18** te vervangen, gaat u als volgt te werk:

- verwijder de borgschroefsluiting **21**, waaronder zich de zekering bevindt.
- Let er daarbij op dat de los geplaatste contactpin **20** niet verloren gaat.
- Verwijder de defecte 10 A glazen zekering **19**.
- Plaats een nieuwe, gelijkwaardige 10 A glazen zekering **19**.
- Plaats de contactpin **20** in de borgschroefsluiting **21** en schroef de borgschroefsluiting **21** weer op de 12 V-sigarettenaansteckerstekker **18**.

## ● Fouten oplossen

Probleem	Mogelijke oorzaak	Oplossing:
Geen uitgangsspanning	De transformator <b>1</b> is overbelast.	Verminder de belasting tot deze de in de technische gegevens aangegeven maximale belasting niet meer overschrijdt.
	De ingangsspanning ligt onder 10,5 V.	Houd de ingangsspanning van de transformator boven 10,5 V, om een uitgangsspanning te verkrijgen.

Probleem	Mogelijke oorzaak	Oplossing:
Lage uitgangsspanning	De ingangsspanning ligt onder 12 V.	Houd de ingangsspanning van de transformator boven 12 V, om de uitgangsspanning constant te houden.
Het signaal voor lage accuspanning blijft steeds weer klinken	Accu is defect.	Vervang de accu.
	Onvoldoende voedingsspanning of stroomvoorziening.	Controleer de toestand van het boordstopcontact en van de 12 V-auto-sigarettenaanstekersstekker 12 en reinig deze eventueel.
Geen uitgangsvermogen	De transformator 1 is vanwege lage omgevingstemperatuur (bijv. bij minder dan 10 °C in de winter) niet volledig opgewarmd.	Schakel de transformator 1 in en weer uit tot het op de transformator 1 aangesloten apparaat van stroom wordt voorzien. Herhaal deze procedure om het apparaat te kunnen inschakelen.

Probleem	Mogelijke oorzaak	Oplossing:
Geen uitgangsvermogen	Het contact moet ingeschakeld zijn, zodat het boordstopcontact van stroom wordt voorzien.	Schakel het autocontactslot in c.q. in de positie "1" (AAN).
	De transformator  is overbelast.	Verminder de belasting tot deze de in de technische gegevens aangegeven maximale belasting niet meer overschrijdt.
	De transformator  is oververhit.	Wacht tot het apparaat is afgekoeld. Zorg voor voldoende ventilatieafstand. Let erop dat de aangesloten belasting niet continu de maximale belasting overschrijdt, om opnieuw oververhitten te voorkomen.
	De apparaatzekering is doorgebrand.	Vervang de zekering zoals beschreven in het hoofdstuk "De zekeringen vervangen". Controleer of de transformator  met de juiste polariteit aan de stroomvoorziening is aangesloten.

■ Televisieapparatuur: de transformator **1** is afgeschermd en geeft een gemodificeerde sinusgolf af. Bij de ontvangst van bijv. zeer zwakke televisiezenders kan er echter sprake zijn van interferenties c.q. beeldstoringen.

Positioneer de transformator **1** in dit geval zo ver mogelijk verwijderd van televisie, antennekabel en antenne. Lijn de transformator **1**, de televisie, de antennekabel en de antenne onderling uit, tot de ontvangst beter wordt. Gebruik indien mogelijk een hoogwaardige, afgeschermdde antennekabel.

■ Audiosystemen: sommige audio-/videosystemen geven een brommende toon af via de luidsprekers, wanneer ze via de transformator **1** bediend worden. Dit ligt eraan dat de appa-

raten de gemodificeerde sinusgolf van de transformator **1** niet kunnen filteren en is geen defect van de transformator **1**.

## ● Reiniging en onderhoud



Let op: Het apparaat mag niet met water in contact komen en ook niet direct in water worden gelegd. Er bestaat letselgevaar door een elektrische schok, wanneer vocht in het apparaat terechtkomt.

- Koppel voor iedere reiniging de transformator **1** los van de auto-sigarettenaansteker-bus/ verwijder de aansluitklemmen van de startaccu. Verwijder ook een op de transformator **1** aangesloten apparaat.
- Reinig het behuizingsoppervlak en de toebehoren met een licht bevochtigde doek. Gebruik nooit benzine, oplos-



middel of reiniger, aangezien deze het oppervlak van het apparaat kunnen aantasten! Indien de ventilatiesleuven stoffig zijn, reinig deze dan met een zacht penseel.

## ● Milieu-informatie en afvalverwijderingsgegevens

### **Recycling van grondstoffen in plaats van afvalverwijdering!**

Conform Europese richtlijn 2012/19/EU moet afgedankte elektrische apparatuur gescheiden worden afgevoerd en naar een inzamelpunt voor milieuvriendelijke recyclage worden gebracht. Voer het apparaat af via een erkend afvalverwerkingsbedrijf of via uw gemeentelijke afvalverwerkingsdienst. Neem de actueel geldende voorschriften in acht. Neem in geval van twijfel contact op met uw afvalverwerkingsdienst.



Apparaat, toebehoren en verpakking dienen op een milieuvriendelijke manier te worden gerecycled.

Gooi elektrische apparatuur niet weg met het huisvuil!



U bent als consument wettelijk verplicht (wetgeving op gebied van accu's) om alle gebruikte accu's in te leveren. Schadelijke stoffen in accu's zijn voorzien van de hiernaast getoonde symbolen, die op het verbod van de afvoer via het huisvuil attenderen. De aanduidingen voor de doorslaggevende zware metalen zijn: Cd = cadmium, Hg = kwik, Pb = lood. Breng gebruikte accu's naar een afvalinzamelpunt in uw stad of gemeente of terug naar de dealer. Hiermee voldoet u aan de wettelijke zorgvuldigheidsplichten en levert u een belangrijke bijdrage aan de milieubescherming.

## ● EU-conformiteitsverklaring

Wij,

### **C. M. C. GmbH**

Documentverantwoordelijke:

Dr. Christian Weyler

Katharina-Loth-Str. 15

DE-66386 St. Ingbert

DUITSLAND

verklaren alleen verantwoordelijk te zijn voor het feit dat het product

### **Transformator**

IAN: **351562\_2007**

Art.nr.: **2325**

Productiejaar: **2021/15**

Model: **USSW 300 B2**

voldoet aan de belangrijke veiligheidsvereisten die in de Europese Richtlijnen

### **Elektromagnetische compatibiliteit:**

(2014/30/EU)

### **Laagspanningsrichtlijn:**

(2014/35/EU)

### **RoHS-richtlijn:**

(2011/65/EU+2015/863/EU)

en in de wijzigingen hiervan zijn vastgelegd.

Het bovengenoemde object van de Verklaring voldoet aan de voorschriften van de Richtlijn 2011/65/EU van het Europese Parlement en van de Raad d.d. 8 juni 2011 ter beperking van het gebruik van bepaalde gevaarlijke stoffen in elektrische en elektronische apparaten.

Voor de conformiteitsbeoordeling werd gebruik gemaakt van de volgende geharmoniseerde normen:  
**EN 62368-1:2014/**  
**A11:2017**  
**EN 50498:2011**

St. Ingbert, 1-10-2020

C.M.C. GmbH  
Katharina-Loth-Str. 15  
D-66386 St. Ingbert  
Telefon: +49 6894 9989750  
Telefax: +49 6894 9989729

i. o. Dr. Christian Weyler  
– Kwaliteitswaarborg –

## ● **Aanwijzingen over garantie en afhandelen van de service**

### **Garantie van Creative Marketing & Consulting GmbH**

Geachte klant,

U ontvangt 3 jaar garantie op dit apparaat vanaf de aankoopdatum. In geval van schade aan dit product kunt u een rechtmatig beroep doen op de verkoper van het product. Deze wettelijke rechten worden door onze hierna vermelde garantie niet beperkt.

#### ● **Garantievoorwaarden**

De garantietermijn gaat in op de aankoopdatum. Bewaar het originele kassabon zorgvuldig. Dit document geldt als aankoopbewijs. Wanneer binnen 3 jaar na aankoopdatum van dit product een materiaal- of productiefout optreedt, dan zullen wij het pro-

duct – naar ons oordeel – gratis repareren of vervangen. Deze garantie vereist dat het defecte apparaat binnen 3 jaar vanaf uw aankoop (kassabon) wordt ingediend en er schriftelijk kort wordt beschreven wat het gebrek is en wanneer het is opgetreden. Wanneer het defect onder onze garantie valt, ontvangt u het gerepareerde product of een nieuw product terug. Door de reparatie of de vervanging van het product begint geen nieuwe garantietermijn.

#### ● **Garantieperiode en wettelijke garantieclaims**

De garantieperiode wordt door de waarborg niet verlengd. Dit geldt ook voor vervangen en gerepareerde onderdelen. Schade en defecten die eventueel al bij de aankoop aanwezig zijn, moeten onmiddellijk na het uitpakken worden gemeld. Reparaties na

afloop van de garantieperiode dienen te worden betaald.

### ● **Omvang van de garantie**

Het apparaat wordt volgens strenge kwaliteitsrichtlijnen zorgvuldig geproduceerd en voor levering grondig getest.

De garantie geldt voor materiaal- of productiefouten. De garantie is niet van toepassing op productonderdelen, die onderhevig zijn aan normale slijtage en hierdoor als aan slijtage onderhevige onderdelen gelden, of op breekbare onderdelen, zoals bijv. schakelaars, accu's of dergelijke onderdelen, die gemaakt zijn van glas. Deze garantie wordt ongeldig, wanneer het product werd beschadigd, niet correct werd gebruikt of werd onderhouden. Voor een deskundig gebruik van het product dienen alleen de in de originele gebruiksaanwijzing genoemde aanwijzingen strikt in

acht te worden genomen. Vermijd absoluut toepassingsdoelen en handelingen die in de originele gebruiksaanwijzing worden afgeraden of waartegen wordt gewaarschuwd.

Het product is uitsluitend bestemd voor privégebruik en niet voor commerciële doeleinden. Bij verkeerd gebruik en ondeskundige behandeling, bij gebruik van geweld en bij reparaties die niet door een door ons geautoriseerd servicefiliaal zijn uitgevoerd, vervalt de garantie.

### ● **Afwikkeling in geval van garantie**

Om een snelle afhandeling van uw reclamatie te waarborgen, dient u de volgende aanwijzingen in acht te nemen:

Houd a.u.b. bij alle vragen de kassabon en het artikelnummer (bijv. IAN) als bewijs voor aankoop binnen handbereik.

Het artikelnummer vindt u op het typeplaatje, een gravure, het titelblad van uw gebruiksaanwijzing (beneden links) of de sticker op de achter- of onderzijde. Wanneer er storingen in de werking of andere gebreken optreden, dient u eerst telefonisch of per e-mail contact met de hierna genoemde serviceafdeling op te nemen.

Een als defect geregistreerd product kunt u dan samen met uw aankoopbewijs (kassabon) en de vermelding over wat het gebrek is en wanneer het is opgetreden, voor u franco verzenden aan het u meegedeelde serviceadres.

### **Opmerking:**

Op [www.lidl-service.com](http://www.lidl-service.com) kunt u deze en nog veel andere gebruiksaanwijzingen, productvideo's en software downloaden.

Met deze QR-code komt u direct op de Lidl-Service-pagina ([www.lidl-service.com](http://www.lidl-service.com)) terecht en

kunt u uw gebruiksaanwijzing openen door het artikelnummer (IAN) 351562 in te voeren.



### **Zo kunt u ons bereiken:**

#### **NL, BE**

**Naam:** ITSw by  
**Internetadres:** [www.cmc-creative.de](http://www.cmc-creative.de)  
**E-mail:** [itsw@planet.nl](mailto:itsw@planet.nl)  
**Telefoon:** 0031 (0) 900-8724357  
**Kantoor:** Duitsland

**IAN 351562\_2007**

Let erop dat het volgende adres geen serviceadres is. Neem eerst

contact op met het hierboven  
vermelde servicepunt.

**Adres:**

**C. M. C. GmbH**

Katharina-Loth-Str. 15  
DE-66386 St. Ingbert  
DUITSLAND















**Bestelling van reserve-  
onderdelen:**





[www.ersatzteile.cmc-creative.de](http://www.ersatzteile.cmc-creative.de)

<b>Tabulka používaných piktogramů .....</b>	Strana 129
<b>Úvod .....</b>	Strana 130
Použití v souladu s určením .....	Strana 130
Rozsah dodávky .....	Strana 131
Popis dílů .....	Strana 131
Technická data .....	Strana 132
<b>Bezpečnostní pokyny .....</b>	Strana 134
<b>Specifické bezpečnostní pokyny .....</b>	Strana 138
<b>Uvedení do provozu .....</b>	Strana 139
<b>Pokyny k použití .....</b>	Strana 139
Umístění a upevnění .....	Strana 140
Provoz ve vozidle .....	Strana 140
Připojení ke zdroji napětí .....	Strana 141
Připojení k zásuvce zapalovače 12 V ve vozidle .....	Strana 141
Připojení k autobaterii .....	Strana 142
Připojení a provoz pod zatížením/ s připojeným přístrojem .....	Strana 142
Upozornění k provozu napájených přístrojů .....	Strana 143
Signál při nízkém napětí baterie .....	Strana 144
Nabíjení zařízení USB .....	Strana 144
Výměna pojistek .....	Strana 144
<b>Řešení závad .....</b>	Strana 146
<b>Čištění a údržba .....</b>	Strana 148
<b>Pokyny k ochraně životního prostředí a likvidaci ..</b>	Strana 149
<b>EU prohlášení o shodě .....</b>	Strana 150
<b>Informace o záruce a servisních opravách .....</b>	Strana 151
Záruční podmínky .....	Strana 151

Záruční lhůta a zákonné nároky na odstranění vad .....	Strana 152
Rozsah záruky .....	Strana 152
Postup při záruční reklamaci .....	Strana 152



Tabulka používaných piktogramů			
	Přečtěte si návod k obsluze!		Upozornění
	Měnič napětí je určen pouze k použití ve vnitřních prostorách		Varování před úrazem elektrickým proudem! Ohrožení života!
	Řiďte se varovnými a bezpečnostními pokyny!	50 Hz	Frekvence 50 Hz
	Stejnoseměrný proud		Recyklace místo vyhození na skládku!
	Vyrobeno z recyklovaného materiálu		Přístroj a obal zlikvidujte ekologickým způsobem!
	Pozor! Horký povrch!	V~	Střídavé napětí ve volttech
	Obalový materiál – vlnitá lepenka		Baterie zlikvidujte ekologickým způsobem!
	Notebook		Miniaturní stereo zařízení
	Kamera		Topné zařízení

Tabulka používaných piktogramů			
	Stupeň krytí II		Holicí strojek
	Nabíječka USB		Chladicí box

## MĚNIČ NAPĚTÍ 300W USSW 300 B2

### ● Úvod

Srdečně blahopřejeme! Rozhodli jste se pro koupi vysoce kvalitního výrobku naší společnosti. Před prvním použitím se s ním seznámete. Pozorně si přečtete tento návod k obsluze a bezpečnostní pokyny.

### CHRAŇTE PŘED DĚTMI!

### ● Použití v souladu s určením

Tento měnič napětí je vhodný k používání přístrojů 230 V s maximální spotřebou 300 W

nebo přístrojů USB s maximálním příkonem 1 A v automobilu z napájecí přípojky 12 V. Měnič napětí můžete volitelně připojit pomocí dodaného adaptérového kabelu pro zapalovač ve vozidle nebo pomocí dodaného adaptérového kabelu se svorkami přímo k baterii. Pokud měnič napětí připojíte pomocí adaptérového kabelu svorkami přímo k baterii, můžete měnič napětí používat pouze ve stojícím vozidle. Výrobce neručí za škody, které byly způsobeny použitím v rozporu se zamýšleným účelem nebo nesprávnou obsluhou. Tento měnič napětí není určen ke komerčnímu použití. V případě komerčního použití pozbývá záruka platnosti. Zařízení bylo vyvinuto pro

soukromé používání a není určeno pro komerční nebo průmyslové používání. Uvedení do provozu pouze poučenými osobami.



### Upozornění!

- Výstupní napětí závisí na teplotě a napětí.
- Výstupní napětí kolísá v závislosti na zatížení a vstupním napětí.



### Pozor!

Pomocí měniče napětí nesmíte napájet přístroje s choulostivou elektronikou, protože pro tyto přístroje nemůže být výstupní napětí dostatečně konstantní. Mohlo by dojít k poškození těchto přístrojů. V případě nejasností se obraťte na výrobce připojovaného přístroje.

## ● Rozsah dodávky



Bezprostředně po vybalení vždy zkontrolujte, zda je rozsah dodávky úplný a zda je měnič napětí v bezvadném stavu. Nepoužívejte zařízení, pokud je vadné.

1	Měnič napětí
2	Kabel s přípojevací svorkou (1x červený 40 cm, 1x černý 40 cm)
1	Kabel se zástrčkou pro zapalovač cigaret ve vozidle 12 V (2 m)
1	Návod k obsluze

## ● Popis dílů

- 1 Měnič napětí
- 2 Provozní kontrolka LED (zelená)
- 3 Indikátor přetížení (červený)
- 4 Vypínač  
„0“ znamená „VYP“  
„1“ znamená „ZAP“
- 5 Zásuvka 230 V

- 6 2x přípojka USB 1 A
- 7 Závítová přípojka 12 V  
červená +
- 8 Závítová přípojka 12 V černá -
- 9 2x držák pojistek
- 10 Kabel s připojovací svorkou,  
červený
- 11 Kabel s připojovací svorkou,  
černý
- 12 Kabel se zástrčkou pro  
zapalovač cigaret ve vozidle  
12 V
- 13 2x automobilová plochá  
pojistka 20 A
- 14 Ventilátor
- 15 Upevňovací otvory k montáži  
napevno
- 16 Matice, červená
- 17 Matice, černá
- 18 Zástrčka do zapalovače  
cigaret
- 19 Skleněná pojistka 10 A
- 20 Kontaktní kolík
- 21 Bezpečnostní šroubový uzávěr

**Upozornění:** Výrazy „výrobek“ nebo „zařízení“ používané v následujícím textu označují

měníč napětí, popsany v tomto návodu k obsluze.

## ● Technická data

### Vstup:

Napětí:	12 V ===
Max. napětí:	14,8 V ===
Max. příkon:	40 A
Vypnutí při podpětí:	při 10,5 V ± 0,3 V
Odpojení při přepětí:	při 14,8 V ± 0,3 V

### Výstup:

Napětí:	230 V~ / 50 Hz
Výstupní proud:	1,30 A
Trvalý výkon:	max. 300 W
Účinnost (η):	> 75 %

Výstupní průběh:	modifikovaná sinusoida
Ochrana proti přetížení:	$\geq 330 \text{ W}$
Odpojení při teplotě:	při $65 \text{ }^\circ\text{C}$ $\pm 5 \text{ }^\circ\text{C}$
Špičkový výkon:	max. $330 \text{ W}$ / $0,1 \text{ s}$

### Přípojka USB:

Napětí:	$5 \text{ V}$ ===
Výstupní proud:	max. $1 \text{ A}$ .

### Pojistka:

Plochá pojistka v měničích napětí:	2x automobilová plochá pojistka $20 \text{ A}$
Skleněná pojistka v zástrčce zapalovače cigaret $12 \text{ V}$ :	$10 \text{ A}$

### Obecné údaje:

Hmotnost (bez kabelu)	cca $450 \text{ g}$
Provozní teplota:	$5 \text{ }^\circ\text{C}$ – $40 \text{ }^\circ\text{C}$
Provozní vlhkost (rel. vlhkost vzduchu – bez kondenzace):	$0\text{--}80 \%$

Z důvodů dalšího technického vývoje mohou být na zařízení provedeny technické změny, popř. změny vzhledu bez předchozího upozornění. Všechny rozměry, upozornění a údaje uvedené v tomto návodu jsou proto bez záruky. Z toho důvodu nelze na návodu k použití zakládat právní nároky.

## ● Bezpečnostní pokyny



### **PŘED POUŽITÍM SI POZORNĚ PRO- STUDUJTE TENTO NÁVOD K OBSLUZE. JE SOUČÁSTÍ ZAŘÍZENÍ A MUSÍ BÝT NEUSTÁLE PO RUCI!**

Tento odstavec uvádí základní bezpečnostní pokyny, které platí pro použití zařízení.

### **Bezpečnost osob!**

- Zařízení smějí používat děti od 16 let a dále osoby se sníženými fyzickými, smyslově pozorovacími a mentálními schopnostmi nebo nedostatečnými zkušenostmi a znalostmi pouze pod dozorem nebo v případě, že byly obeznámeny s bezpečným používáním zařízení a uvědomují si související rizika. Děti si nesmějí s tímto zařízením hrát.
- Čištění a uživatelskou údržbu nesmějí provádět děti bez dozoru.
- Děti musí být pod dozorem, aby si nemohly se zařízením hrát.
- Zařízení je třeba uložit mimo dosah jiných osob – především dětí – a domácích zvířat.
- V pracovním prostoru odpovídá uživatel za škody způsobené používáním tohoto zařízení třetí osobě.
- Během provozu nesměřujte zařízení v žádném případě na sebe nebo jiné osoby, obzvlášť na oči a uši. Hrozí nebezpečí úrazu!
- Nenechávejte zařízení za provozu bez dohledu.
- Uložte zařízení na suchém místě mimo dosah dětí.
- Z důvodu zabránění nebezpečí odpojte měnič

napětí po každém použití a před každým čištěním od palubní zásuvky nebo od připojovacích svorek na autobaterii.

- Měnič napětí připojujte k autobaterii pouze při vypnutém motoru! Hrozí nebezpečí úrazu rotujícími součástmi!
- Měnič napětí musí být vždy snadno přístupný tak, aby bylo možné v nouzové situaci přístroj rychle odpojit od baterie.



Tímto způsobem předejdete poškození zařízení a případným škodám na zdraví způsobeným takovým poškozením.

### **Nebezpečí zásahu elektrickým proudem!**

- Připojujte měnič napětí pouze k autobaterii/palubnímu napětí 12 V. Při připojení k napětí

24 V může dojít k poškození zařízení.

- Při připojování měniče napětí pomocí zástrčky do zapalovače cigaret 12 V pamatujte, že se musí polarita zástrčky a palubní zásuvky shodovat. Palubní zásuvka musí být mít uvnitř kladný pól, tzn. kladný pól autobaterie nesmí být připojen k šasi vozidla.
- Před připojením měniče zkontrolujte, zda je palubní zásuvka dostatečně jištěna. Toto jištění nesmíte v žádném případě obejít ani měnit.
- Používejte pouze dodané přívodní kabely.
- Nesmíte otevřít kryt zařízení nebo provádět opravy. V takovém případě není zajištěna bezpečnost a zaniká záruka.

-  Zařízení je určeno pouze pro použití ve vnitřních prostorech.

### **Nebezpečí požáru!**

- Nepoužívejte zařízení v blízkosti horkého povrchu.
- Neumisťujte zařízení na místa, která jsou vystavena přímému slunečnímu záření. V opačném případě může dojít k přehřátí a neopravitelnému poškození. Nepoužívejte zařízení ve vozidle, které stojí na slunci.
- Během provozu nikdy nenechávejte přístroj bez dozoru.
- Na zapnutém zařízení nezakrývejte ventilační otvory ventilátoru.
- Na zařízení nestavte žádné předměty s otevřeným ohněm, jako jsou např. svíčky.

- Oba přívodní kabely se mohou následkem vysokého přetížení zahřívát.
- Z důvodu vysokého proudového odporu může dojít při použití kabelu se zástrčkou pro zapalovač cigaret 12 V docházet k zahřívání konektorového spoje. Z tohoto důvodu používejte za provozu s vysokým zatížením vždy přívodní kabel s přípojovacími svorkami.

### **Upozornění k odpojení od sítě!**

- Spínač tohoto zařízení neodpojuje zařízení kompletně od palubní sítě nebo od baterie. Zařízení, které je připojeno zástrčkou k zapalovači cigaret, odbírá proud. K úplnému odpojení zařízení od palubní sítě musíte odpojit zástrčku zapalovače cigaret 12 V



od palubní zásuvky nebo připojovací svorky od autobaterie.

## Práce s přístrojem

- Před uvedením zařízení do provozu zkontrolujte, zda není poškozené. Používejte ho pouze v případě, že je v bezchybném stavu.
- Nevystavujte zařízení dešti ani vlhkému podnebí. Zařízení nesmí přijít do styku s vodou, ani se nesmí do vody ponořovat. Hrozí riziko úrazu elektrickým proudem!
- Nezakrývejte během provozu žádné otvory zařízení. Netiskněte ruce ani prsty na otvory zařízení a ani zařízení nezakrývejte jiným způsobem. Hrozí nebezpečí přehřátí!
- Nenechávejte zařízení v autě při vysokých venkovních teplotách. Zařízení se může neopravitelně poškodit.
- Zařízení se během používání zahřívá. Hrozí nebezpečí popálení při sáhnutí na horké plochy.
- Dejte pozor, aby se do vstupních nebo výstupních otvorů nedostal písek, prach nebo jiné malé cizí částice.
- Nepoužívejte zařízení v blízkosti zápalných kapalin nebo plynů. Nenasávejte nikdy horké páry. Při nerespektování hrozí nebezpečí požáru nebo výbuchu!
- Za následujících podmínek vypněte zařízení a odpojte ho od napájení:
  - zařízení nepoužíváte,
  - zařízení bude ponecháno bez dozoru,
  - provádíte čištění,
  - připojovací kabel je poškozený,

- do zařízení pronikly cizí předměty nebo se z něho ozývají neobvyklé zvuky.
- Používejte výhradně příslušenství, které dodal a doporučil výrobce.
- Zařízení nesmí být rozebíráno ani upravováno. Zařízení smí opravovat pouze servisní technik.
- Neukládejte na místech, kde může teplota překročit 65 °C.
- Používejte zařízení pouze za okolní teploty 5 °C až 40 °C.
- K zařízení připojujte výhradně adaptérový kabel, který je součástí dodávky.



### **POZOR:**

Tímto způsobem předejdete nehodám a úrazům elektrickým proudem:

## **Elektrická bezpečnost**

- Přístroj nepoužívejte, pokud nelze zapnout a vypnout vypínač. Poškozené vypínače nechte vyměnit.
  - Při přenášení nedržte zařízení za kabel. Při odpojování konektoru ze zásuvky netahejte za kabel. Chraňte kabel proti poškození vysokými teplotami, působení oleje a vedení přes ostré hrany.
  - Při poškození kabelu odpojte zařízení ihned od napájení.
- **Specifické bezpečnostní pokyny**
    - Mírně zvýšená provozní teplota není chyba, jedná se o zcela standardní jev.
    - Nevystavujte zařízení vlhkosti, vysokým teplotám a ohni.

- Uchovávejte zařízení na suchém místě a chráňte ho před vlhkostí a korozí.
- Chraňte výrobek před pádem.

## ● Uvedení do provozu

Vyjměte všechny díly z obalu a zkontrolujte, zda nejsou měnič napětí nebo jeho jednotlivé díly poškozené. Při zjištěném poškození nesmíte měnič napětí používat. Obratě se na výrobce na uvedené servisní adrese. Odstraňte všechny ochranné fólie a ostatní transportní obaly. Zkontrolujte, zda je dodávka kompletní.



**Pozor:**

Nedovolte dětem, aby si hrály s obalovými fóliemi. Hrozí nebezpečí udušení!

## ● Pokyny k použití

K trvalému provozu přístrojů, připojených k měnič napětí **1**, musí být v palubní zásuvce napětí v rozmezí 10,5 až 14,8 V. Před připojením měniče napětí **1** zkontrolujte, zda zdroj napětí dodává dostatečný proud pro provoz. Proud, který je potřebný pro provoz, můžete vypočítat takto:

Příkon (A) =

$$\left( \frac{\text{Provozní výkon zátěže (W)}}{\text{Účinnost } (\eta)} \right) \div \text{Vstupní napětí (V)}$$

### Příklad:

$$\left( \frac{300 \text{ W}}{0,75} \right) \div 12 \text{ V} = 33,3 \text{ A}$$

Zdroj napětí musí následně pro trvalé zatížení 300 W dodávat minimálně 33,3 A.

## Upozornění:

Palubní zásuvky 12 V dodávají max. 10 A, proto musí být měnič napětí **1** v tomto příkladu připojen připojovacími svorkami přímo k autobaterii. Pouze za těchto podmínek je možné dosáhnout trvalého výkonu 300 W.



### Pozor!

Nikdy nepřipojujte měnič napětí **1** k palubní síti 24 V. Jinak dojde k poškození zařízení. Zařízení smíte připojit pouze ke zdroji napětí se jmenovitým napětím 12 V.

## ● Umístění a upevnění

- Měnič napětí **1** musíte umístit na rovnou plochu. Zajistěte, aby byl kolem měniče napětí **1** volný prostor minimálně 1 cm tak, aby mohl cirkulovat vzduch.
- Za ventilačními otvory ventilátoru **14** musí být zajištěna vzdálenost 50 cm.

- K provedení pevné montáže do vozidla jsou v plastovém podstavci měniče napětí **1** otvory **15**. Použitím vhodných šroubů můžete měnič napětí **1** pevně přimontovat. Přitom zajistěte uvedený volný prostor k cirkulaci vzduchu.
- Vzhledem ke specifickému provedení jednotlivých vozidel nelze přiložit univerzální upevňovací materiál.
- Pokud si nejste jisti, obraťte se na autoservis.

## ● Provoz ve vozidle

Pokud budete měnič napětí **1** používat ve vozidle ujistěte se, že provedená instalace nebude bránit v řízení. Instalujte kabel vždy tak, aby nebyl v kontaktu s pohyblivými částmi interiéru vozidla, nebo aby nebránil ve výhledu.

## Upozornění:

Měnič napětí **1** můžete používat i při vypnutém motoru. Pamatujte

však, že měnič napětí **1** případně nebude fungovat při startování motoru.

## ● Připojení ke zdroji napětí

### **Pozor!**

Ujistěte se před připojením měniče napětí **1** ke zdroji napětí, že je spínač **4** zařízení v poloze „0“ (VYP). Měnič napětí **1** můžete připojit zástrčkou 12 V **12** k palubní zásuvce 12 V nebo pomocí kabelů se svorkami **10** a **11** přímo k autobaterii.

## ● Připojení k zásuvce zapalovače 12 V ve vozidle

- Odšroubujte červenou matici **16** z měniče napětí **1**. Nasadte červené očko kabelu se zástrčkou 12 V zapalovače cigaret **12** otvorem na závitovou přípojku **7** (viz obr. 1). Dávejte pozor, aby byla

podložka umístěna mezi očko a matici **16**.

- Zašroubujte červenou matici **16** tak, aby nemohlo dojít k uvolnění oka.
- Odšroubujte černou matici **17** z měniče napětí **1**. Nasadte černé očko kabelu se zástrčkou 12 V zapalovače cigaret **12** otvorem na závitovou přípojku 12 V **8** (viz obr. 1). Dávejte pozor, aby byla podložka umístěna mezi očko a matici **17**.
- Zašroubujte černou matici **17** tak, aby nemohlo dojít k uvolnění oka.
- Zapojte kabel se zástrčkou 12 V zapalovače cigaret **12** do zásuvky zapalovače ve vozidle.

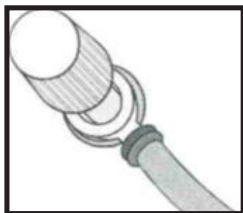

Obr. 1

## Upozornění:

Z důvodu vysokého přechodového odporu může dojít při použití kabelu se zástrčkou pro zapalovač cigaret 12 V docházet **12** k zahřívání konektorového spoje. Z tohoto důvodu používejte za provozu s vysokým zatížením přívodní kabel s připojovacími svorkami **10** a **11**.

## ● Připojení k autobaterii

- Odšroubujte červenou matici **16** z měniče napětí **1**. Nasadte červené očko kabelu s červenou připojovací svorkou **10** na závitovou přípojku 12 V **7** (viz obr. 1). Dávejte pozor, aby byla podložka umístěna mezi očko a matici **16**.
- Zašroubujte červenou matici **16** tak, aby nemohlo dojít k uvolnění očka.
- Odšroubujte černou matici **17** z měniče napětí **1**. Nasadte černé očko kabelu s černou

připojovací svorkou **11** na závitovou přípojku **8** (viz obr. 1). Dávejte pozor, aby byla podložka umístěna mezi očko a matici **17**.

- Zašroubujte černou matici **17** tak, aby nemohlo dojít k uvolnění očka.
- Nejprve připojte červenou svorku ke kladnému pólu autobaterie a následně černou svorku k zápornému pólu autobaterie.

## ● Připojení a provoz pod zatížením/s připojeným přístrojem

### Pozor!

Ujistěte se před připojením zatížení/napájeného přístroje k měniči napětí **1**, že je spínač **4** zařízení v poloze „0“ (VYP). Ujistěte se, že výkon připojeného zatížení/napájeného přístroje nepřekračuje maximální trvalý výkon měniče napětí **1**.



## Pozor!

Zatížení/napájený přístroj zatím nezapínejte!

Připojte zástrčku připojovaného zatížení/napájeného přístroje k zásuvce 230 V **5** měniče napětí **1**.

- Zapněte měnič napětí **1** přepnutím spínače **4** do polohy „1“ (ZAP). Zazní krátký akustický signál a indikátor přetížení **3** (červený) se na chvíli rozsvítí. Následně se rozsvítí provozní kontrolka LED **2** (zelená), jakmile je měnič napětí **1** správně připojen k nabitě baterii.
- Nyní zapněte zatížení/napájený přístroj.

## Upozornění:

Pokud uslyšíte akustickou signalizaci a indikátor přetížení **3** svítí červeně, je vstupní napětí příliš nízké nebo je výkon zatížení/

napájeného přístroje na měniči napětí **1** příliš vysoký.

## ● Upozornění k provozu napájených přístrojů

### Obecné pokyny:

Na typovém štítku přístrojů obvykle najdete údaje o spotřebě proudu v ampérech (A) nebo o příkonu ve wattech (W). Před použitím se podívejte, zda není maximální spotřeba proudu vyšší než 1,30 A a maximální trvalý výkon nepřevyšuje 300 W.

- Pomocí měniče napětí **1** je možný dobrý provoz zátěže s vysokým vnitřním odporem, naproti tomu zátěž s nízkým vnitřním odporem, jako jsou např. topná tělesa a vařiče, mají zpravidla příliš vysoký příkon ve wattech.
- Indukční zátěž, jako je např. televize nebo stereofonní zařízení (přístroje s cívku nebo transformátorem) často vyžadují několikanásobně

vyšší spínací proud než je odporová zátěž na základě jejich příkonu ve watttech. Televizory vyžadují při zapnutí několikanásobný příkon, než je uvedeno na typovém štítku. Následkem toho může být nutné měnič napětí **1**

opakovaně zapnout a vypnout, abyste mohli zapnout televizor.

- V případě nejasností se obraťte na výrobce připojovaného přístroje.

### ● Signál při nízkém napětí baterie

- Jakmile klesne napětí baterie pod 10,5 V, měnič napětí **1** se vypne a indikátor přepětí **3** svítí červeně. Zazní výstražný akustický signál.

### ● Nabíjení zařízení USB

#### **Pozor!**

Před připojením se ujistěte, zda spotřeba zařízení USB nepřevy-

šuje 1 A. Podrobnější informace najdete v návodu k použití zařízení USB.

- Zapojte zástrčku USB zařízení USB do přípojky USB **6** na měniči napětí **1**.
- Pokud je to nutné, zapněte zařízení USB.

Upozornění: Zásuvku 230 V **5** a přípojku USB **6** můžete používat současně.

### ● Výměna pojistek



#### **Nebezpečí života zasažením elektrickým proudem:**

Před výměnou pojistky odpojte měnič napětí **1** od napájení. Odpojte také zařízení, které je připojeno k měniči napětí **1**. Pojistku vyměňte za typ se stejnými hodnotami a se stejnou vypínací charakteristikou (20 A), která je uvedena v technických datech.



**Pozor!**

Nesmíte používat pojistku s jinou hodnotou!

Před opětovným zapnutím měniče napětí **1** zjistěte příčinu vypnutí pojistky.

K výměně ploché pojistky 20 A pro automobily **13** postupujte takto:

- Vytáhněte plochou pojistku **13** z držáku pojistek **9**.  
Pojistku můžete vytáhnout snadněji použitím vytahováku pojistek pro automobily (viz obr. E). Vytahovák není součástí dodaného výrobku.

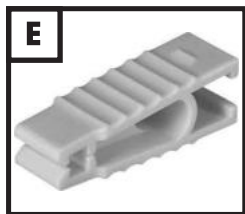

- Vložte novou pojistku se stejnými hodnotami.

K výměně skleněné pojistky 10 A **19** v zástrčce do zapalovače **18** postupujte takto:

- Odšroubujte bezpečnostní šroubový uzávěr **21**, pod kterým je umístěna pojistka.
- Přitom dávejte pozor, aby nedošlo ke ztrátě volně uloženého kontaktního kolíku **20**.
- Vyměňte vadnou skleněnou pojistku 10 A **19**.
- Vložte novou skleněnou pojistku 10 A **19** se stejnými hodnotami.
- Vložte kontaktní kolík **20** do bezpečnostního šroubového uzávěru **21** a našroubujte bezpečnostní šroubový uzávěr **21** opět na zástrčku 12 V do zapalovače **18**.

## ● Řešení závad

Problém	Možná příčina	Odstranění:
Nulové výstupní napětí	Měnič napětí <b>1</b> je přetížený.	Snižte zatížení tak, aby nedocházelo k překročení maximálního zatížení podle technických dat.
	Vstupní napětí je nižší než 10,5 V	Udržujte vstupní napětí měniče napětí nad 10,5 V tak, abyste získali příslušné výstupní napětí.
Nízké výstupné napětí	Vstupní napětí je nižší než 12 V	Udržujte vstupní napětí měniče napětí nad 12 V tak, abyste udrželi konstantní výstupní napětí.
Opakovaně zní akustická signalizace nízkého napětí baterie	Baterie je vadná.	Vyměňte baterii.
	Nedostatečný přívod napětí nebo proudu.	Zkontrolujte stav palubní zásuvky a konektoru 12 V zapalovače cigaret <b>12</b> a případně je vyčistěte.

Problém	Možná příčina	Odstranění:
Žádný výstupní výkon	Měnič napětí <b>1</b> se z důvodu nízké okolní teploty (např. nižší než 10 °C v zimě) dostatečně nezahřál.	Zapínejte měnič napětí <b>1</b> a opět ho vypínejte, dokud napájený přístroj, připojený k měniči napětí <b>1</b> , nebude napájen proudem. Opakujte postup, abyste mohli zapnout přístroj.
	K napájení palubní zásuvky proudem musí být zapnuto zapalování.	Případně zapněte zapalování vozidla nebo je přepněte do polohy „1“ (ZAP).
	Měnič napětí <b>1</b> je přetížený.	Snižte zatížení tak, aby nedocházelo k překročení maximálního zatížení podle technických dat.
	Měnič napětí <b>1</b> se přehřívá.	Vyčkejte, dokud zařízení nevychladne. Zajistěte dostatečnou vzdálenost pro ventilaci. Dávejte pozor, aby připojená zátěž trvale nepřekračovala maximální zatížení tak, aby nedošlo k opětovnému přehřívání.

Problém	Možná příčina	Odstranění:
	Spálená pojistka zařízení.	Vyměňte pojistku podle popisu v kapitole „Výměna pojistek“. Ujistěte se, zda je měnič napětí  připojen k napájení proudem se správnou polaritou.

■ **Televizory:**

Měnič napětí  je stíněn a generuje modifikovanou sinusoidu.

Při příjmu signálu např. velmi slabých televizních vysílačů přesto může dojít k interferencím nebo rušením obrazu.



Umístěte měnič napětí  v takovém případě co nejdále od televizoru, anténního kabelu a antény.

Upravujte vzájemnou polohu měniče napětí , televizoru, anténního kabelu a antény tak, abyste zlepšili příjem.

Podle možností používejte vysoce kvalitní, stíněný anténní kabel.

■ **Audiosystémy:**

Reproduktory některých audio/videosystémů bzučí, pokud jsou napájeny z měniče napětí .

Důvodem je, že tyto přístroje nedokáží filtrovat modifikovanou sinusoidu měniče napětí , nejedná se o závadu měniče napětí .

● **Čištění a údržba**



Pozor: Zařízení nesmí přijít do styku s vodou, ani nesmí být přímo ponořeno do vody. Hrozí nebezpečí úrazu elektrickým proudem, pokud

vlhkost pronikne dovnitř zařízení.

- Před jakýmkoliv čištěním odpojte měnič napětí **1** od zdířky zapalovače/odpojte přívodní svorky od autobaterie. Odpojte také zařízení, které je připojeno k měničovi napětí **1**.
- Vyčistěte povrch měniče a příslušenství mírně navlhčenou utěrkou. V žádném případě nepoužívejte benzín, rozpouštědla nebo čisticí prostředky, tyto látky mohou narušit povrch zařízení! Zaprášené ventilační otvory vyčistěte měkkým štětcem.

## ● Pokyny k ochraně životního prostředí a likvidaci



**Recyklace místo vyhození na skládku!**

Podle evropské směrnice 2012/19/EU se musí použité

elektrospotřebiče třídit a ekologicky recyklovat. Odevzdejte zařízení u autorizovaného podniku na likvidaci odpadů nebo ve sběrném dvoru ve vaší blízkosti. Dodržujte aktuálně platné předpisy. V případě pochyb se spojte s příslušným podnikem pro likvidaci odpadů.



Zařízení, příslušenství a obalový materiál je třeba odevzdat k ekologické recyklaci.

Elektrické přístroje nevyhazujte do domovního odpadu!



Jako konečný uživatel jste povinen podle zákona (nařízení o bateriích) veškeré použité baterie odevzdat. Baterie, které obsahují škodlivé látky, jsou označeny tímto symbolem. Symbol upozorňuje na zákaz likvidace spolu s domovním odpadem. Označení převažujícího těžkého kovu: Cd = kadmium, Hg = rtuť, Pb = olovo

Použité baterie odevzdejte do sběrný ve vašem městě nebo obci, nebo je vraťte prodejci. Tím nejen splníte zákonnou povinnost, ale přispějete také výrazně k ochraně životního prostředí.

## ● EU prohlášení o shodě

My, firma

**C. M. C. GmbH**

Za dokumentaci zodpovědný  
pracovník:

Dr. Christian Weyler

Katharina-Loth-Str. 15

DE-66386 St. Ingbert

NĚMECKO

prohlašujeme na vlastní odpověd-  
nost, že výrobek

## Měníč napětí

IAN: **351562\_2007**

Č. výrobku: **2325**

Rok výroby: **2021/15**

Model: **USSW 300 B2**

splňuje základní bezpečnostní požadavky, které jsou uvedeny v evropských směrniciích

## **Elektromagnetická kompatibilita:**

(2014/30/EU)

## **Směrnice o nízkém napětí**

(2014/35/EU)

## **Směrnice RoHS (o omezení používání některých nebez- pečných látek v elektrických a elektronických zařízeních):**

(2011/65/EU+2015/863/EU)

a jejich změnách.

Výše popsany předmět a prohlá-  
šení splňují předpisy a směrnici  
Evropského parlamentu a Rady  
2011/65/EU ze dne 8. června  
2011 o omezení používání  
některých nebezpečných látek  
v elektrických a elektronických  
zařízeních.

Posouzení shody bylo provedeno  
na základě následujících harmoni-  
zovaných norem:

**EN 62368-1:2014/  
A11:2017  
EN 50498:2011**

St. Ingbert, 1. 10. 2020

**C.M.C. GmbH**  
Katharina Loth-Str. 15  
66286 St. Ingbert  
Telefon: +49 6894 9989750  
Telefax: +49 6894 9989729

v z. Dr. Christian Weyler  
– zajištění jakosti –

## ● Informace o záruce a servisních opravách

### Záruka společnosti Creative Marketing & Consulting GmbH

Vážená zákaznice, vážený  
zákazníku,  
na tento výrobek dostáváte záruku  
3 roky ode dne zakoupení.  
V případě, že se na tomto  
výrobku projeví závady, můžete  
vůči prodejci uplatnit svá práva  
podle zákona. Tato zákonná

práva nejsou omezena našimi  
záručními podmínkami, které jsou  
vedeny dále.

## ● Záruční podmínky

Záruční lhůta začíná datem  
koupě. Uschovejte si dobře originál  
dokladu o koupi. Budete jej  
potřebovat jako doklad potvrzující  
koupi. Pokud se do 3 let od data  
zakoupení tohoto výrobku vyskytne  
vada materiálu nebo výrobní  
vada, výrobek vám – podle našeho  
rozhodnutí – bezplatně opravíme  
nebo vyměníme. Předpokladem  
pro poskytnutí záruky během 3leté  
záruční lhůty je předložení vad-  
ného výrobku a dokladu o koupi  
(pokladní stvrzenka) a písemný  
popis závady s informací o tom,  
kdy se vyskytla.

V případě, že se na vadu vzta-  
huje naše záruka, obdržíte zpět  
opravený nebo nový výrobek.  
Od opravy nebo výměny nezačne  
běžet nová záruční lhůta.

## ● Záruční lhůta a zákonné nároky na odstranění vad

Záručním plněním se záruční lhůta neprodlužuje. To platí i pro vyměněné a opravené díly. Eventuální poškození a vady existující již v okamžiku zakoupení je nutné nahlásit okamžitě po vybalení. Opravy, jejichž potřeba vznikne po uplynutí záruční doby, se hradí.

## ● Rozsah záruky

Přístroj byl pečlivě vyroben v souladu s přísnými požadavky na kvalitu a před expedicí byl svědomitě odzkoušen. Záruka se vztahuje na materiálové a výrobní vady. Tato záruka neplatí pro díly výrobku, které podléhají běžnému opotřebením, a tedy mohou být považovány za spotřební díly. Dále se nevztahuje ani na poškození křehkých dílů, jako např. spínačů, akumulátorů

a dílů ze skla. Záruka pozbývá platnosti, jestliže je poškozený výrobek nadále používán nebo je používán nebo udržován nepřiměřeným způsobem. K odbornému používání výrobku je zapotřebí přesně dodržovat pokyny uvedené v originálním návodu k provozu. Je bezpodmínečně nutné vyhnout se účelům použití a jednáním, která se v návodu k obsluze nedoporučují, nebo před kterými návod k obsluze varuje.

Tento výrobek je určený pouze k soukromému použití, nikoliv ke komerčním účelům. Záruka zaniká v případě zneužití a neodborné manipulace, použití násilí nebo v případě zásahů neprováděných naším autorizovaným servisem.

## ● Postup při záruční reklamaci

Pro zajištění rychlého zpracování vašeho případu se řiďte následujícími pokyny:



Pro případ dalších dotazů si laskavě připravte doklad o koupi a číslo výrobku (např. IAN) jako doklad o zakoupení spotřebiče. Číslo výrobku naleznete na typovém štítku, rytině, na titulním stránce návodu (vlevo dole) nebo na nálepce na zadní nebo spodní straně. V případě výskytu funkčních nebo jiných vad kontaktujte nejdříve telefonicky nebo e-mailem níže uvedené servisní oddělení. Vadný výrobek pak můžete bezplatně zaslat spolu s dokladem o koupi (pokladní stvrzenkou), popisem závady a informací o tom, kdy se vada vyskytla, na adresu servisu, kterou vám sdělí servisní oddělení.



### Upozornění:

Ze stránek na webové adrese [www.lidl-service.com](http://www.lidl-service.com) si můžete stáhnout tento návod i mnoho dalších příruček, produktových videí a software.

Pomocí tohoto QR kódu můžete přejít přímo na servisní stránku společnosti Lidl ([www.lidl-service.com](http://www.lidl-service.com)) a po zadání čísla výrobku (IAN) 351562 otevřít návod k použití.



### Naše kontaktní údaje:

#### CZ

Název:

C.M.C. Creative Marketing & Consulting GmbH Service CZ

Internetová adresa:

[www.cmc-creative.de](http://www.cmc-creative.de)

E-mail:

[info@bohemian-dragomans.com](mailto:info@bohemian-dragomans.com)

Telefon: 00420 608 600485

Sídlo: Německo

**IAN 351562\_2007**

Dovolujeme si upozornit, že následující adresa není adresa servisní opravny. Kontaktujte nejprve výše uvedené servisní středisko.

**Adresa:**

**C. M. C. GmbH**

Katharina-Loth-Str. 15

DE-66386 St. Ingbert

NĚMECKO

**Objednávky náhradních  
dílů:**

[www.ersatzteile.cmc-creative.de](http://www.ersatzteile.cmc-creative.de)

<b>Tabela użytych piktogramów</b> .....	Strona 157
<b>Wprowadzenie</b> .....	Strona 158
Użytkowanie zgodne z przeznaczeniem.....	Strona 158
Zakres dostawy .....	Strona 160
Opis elementów.....	Strona 160
Dane techniczne .....	Strona 161
<b>Wskazówki dotyczące bezpieczeństwa</b> .....	Strona 162
<b>Szczegółowe wskazówki bezpieczeństwa</b> .....	Strona 168
<b>Uruchamianie</b> .....	Strona 168
<b>Wskazówki dotyczące eksploatacji</b> .....	Strona 169
Ustawianie i mocowanie.....	Strona 170
Eksploatacja w pojeździe .....	Strona 170
Podłączanie do źródła napięcia .....	Strona 171
Podłączanie do gniazda zapalniczki samochodowej 12 V .....	Strona 171
Podłączanie do akumulatora samochodowego .....	Strona 172
Podłączanie i eksploatacja obciążenia/urządzenia .....	Strona 173
Wskazówki dotyczące eksploatacji urządzeń.....	Strona 174
Sygnał przy niskim napięciu akumulatora .....	Strona 175
Ładowanie urządzenia USB .....	Strona 175
Wymiana bezpieczników .....	Strona 175
<b>Usuwanie usterek</b> .....	Strona 177
<b>Czyszczenie i konserwacja</b> .....	Strona 180
<b>Wskazówki dotyczące ochrony środowiska i informacje na temat utylizacji</b> .....	Strona 180
<b>Deklaracja zgodności UE</b> .....	Strona 181

<b>Wskazówki dotyczące gwarancji i serwisu</b> .....	Strona 182
Warunki gwarancji .....	Strona 183
Okres gwarancji i ustawowe roszczenia z tytułu braków ..	Strona 183
Zakres gwarancji .....	Strona 183
Przebieg zgłoszenia gwarancyjnego .....	Strona 184











Tabela użytych piktogramów			
	Przeczytać instrukcję obsługi!		Informacja
	Przeładnik napięciowy jest przeznaczony wyłącznie do eksploatacji wewnątrz pomieszczeń		Ostrzeżenie przed porażeniem prądem elektrycznym! Zagrożenie dla życia!
	Stosować się do informacji ostrzegawczych i wskazówek dotyczących bezpieczeństwa!	50 Hz	Częstotliwość 50 herców
	Prąd stały		Odzyskiwanie surowców zamiast utylizacji odpadów!
	Wykonano z materiału pochodzącego z recyklingu		Opakowanie i urządzenie należy utylizować zgodnie z przepisami o ochronie środowiska naturalnego!
	Uwaga! Gorąca powierzchnia!	V~	Napięcie zmienne w voltach

Tabela użytych piktogramów			
	Materiał opakowania – tektura falista		Akumulatory należy utylizować zgodnie z przepisami o ochronie środowiska!
	Notebook		Mini system stereo
	Aparat		Grzejnik
	Klasa ochrony II		Maszynka do golenia
	Ładowarka USB		Łódzka przenośna

## PRZEKŁADNIK NAPIĘCIOWY 300W USSW 300 B2

### ● Wprowadzenie

Gratulujemy! Zdecydowali się Państwo na zakup wysokiej jakości produktu naszej firmy. Przed pierwszym uruchomieniem należy zapoznać się z produktem. W tym celu należy uważnie przeczytać

niniejszą instrukcję obsługi i wskazówki dotyczące bezpieczeństwa.

### PRZECHOWYWAĆ POZA ZASIĘGIEM DZIECI!

### ● Użytkowanie zgodnie z przeznaczeniem

Ten przekładnik napięciowy jest przystosowany do użytkowania

z urządzeniami 230 V z maksymalnym poborem prądu 300 W lub urządzeniami USB z maksymalnym poborem prądu 1 A w samochodzie na przyłączy 12 V. Przekładnik napięciowy można podłączać przez dostarczony kabel adaptera zapalniczki pojazdu lub przez dostarczony kabel adaptera z zaciskami bezpośrednio do akumulatora. Jeżeli przekładnik napięciowy jest podłączany za pomocą kabla adaptera z zaciskami bezpośrednio do akumulatora, przekładnika napięciowego można używać tylko wtedy, gdy pojazd jest zatrzymany. Producent nie odpowiada za szkody powstałe w wyniku niewłaściwego użytkowania urządzenia lub nieprawidłowego sposobu jego obsługi. Ten przekładnik napięciowy nie jest przeznaczony do użytku komercyjnego. W przypadku użytku komercyjnego gwarancja wygasa. Urządzenie zostało stworzone do użytku

prywatnego i nie jest przeznaczone do użytku komercyjnego ani przemysłowego. Uruchomienie tylko przez poinstruowane osoby.



### Wskazówka!

- Moc wyjściowa w zależności od napięcia i temperatury.
- Napięcie wyjściowe zmienia się w zależności od obciążenia i napięcia wejściowego.



### Uwaga!

Urządzenia z wrażliwą elektroniką nie powinny być użytkowane z przekładnikiem napięciowym, ponieważ napięcie wyjściowe dla tych urządzeń nie będzie wystarczająco stałe. Urządzenia te mogą ulec uszkodzeniu. W razie niejasności należy skonsultować się z producentem podłączonego urządzenia.

## ● Zakres dostawy



Bezpośrednio po otwarciu opakowania należy zawsze sprawdzić, czy dostarczono wszystkie komponenty wchodzące w zakres dostawy i czy przekładnik napięciowy jest w nienagannym stanie. Nie używać urządzenia, jeśli jest uszkodzone.

1	Przekładnik napięciowy
2	Kabel z zaciskiem przyłączeniowym (1 x czerwony 40 cm, 1 x czarny 40 cm)
1	Kabel z wtykiem zapalniczki samochodowej 12 V (2 m)
1	Instrukcja obsługi

## ● Opis elementów

- 1 Przekładnik napięciowy
- 2 Dioda LED eksploatacji (zielona)
- 3 Wskaźnik przeciążenia (czerwony)
- 4 Włacznik/wyłącznik „0” oznacza „WYŁ.” „1” oznacza „WŁ.”
- 5 Gniazdko 230 V
- 6 2 x przyłącze USB 1 A
- 7 Przyłącze śrubowe 12 V czerwone +
- 8 Przyłącze śrubowe 12 V czarne -
- 9 2 x uchwyt bezpieczeństwa
- 10 Kabel z zaciskiem przyłączeniowym czerwony
- 11 Kabel z zaciskiem przyłączeniowym czarny
- 12 Kabel z wtykiem zapalniczki samochodowej 12 V
- 13 2 x samochodowe bezpieczniki płaskie 20 A
- 14 Wentylator
- 15 Otwory mocujące do montażu stałego
- 16 Nakrętka czerwona
- 17 Nakrętka czarna
- 18 Wtyk zapalniczki
- 19 Bezpiecznik szklany 10 A
- 20 Trzpień stykowy
- 21 Zabezpieczające połączenie śrubowe



**Wskazówka:** Pojęcia „produkt” lub „urządzenie” stosowane w dalszej części tekstu dotyczą przekładnika napięciowego opisanego w niniejszej instrukcji obsługi.

## • Dane techniczne

### Wejście:

Napięcie:	12 V ===
Maks. napięcie:	14,8 V ===
Maks. pobór prądu:	40 A
Wyłączenie podnapięcia:	przy 10,5 V ±0,3 V
Wyłączenia przepięcia:	przy 14,8 V ±0,3 V

### Wyjście:

Napięcie:	230 V~ / 50 Hz
Prąd wyjściowy:	1,30 A

Moc ciągła:	maks. 300 W
Poziom skuteczności ( $\eta$ ):	> 75%
Kształt fali wyjściowej:	sinus zmodyfikowany
Ochrona przeciążeniowa:	$\geq$ 330 W
Wyłączenie temperatury:	przy 65°C ±5°C
Moc szczytowa:	maks. 330 W / 0,1 s

### Przyłącze USB:

Napięcie:	5 V ===
Prąd wyjściowy:	maks. 1 A

### Bezpiecznik:

Bezpiecznik płytaki w przekładniku napięciowym:	2 x samochodowy bezpiecznik płytaki 20 A
---	--

Bezpiecznik szklany z wtykiem zapalniczki samochodowej 12 V:	10 A
--	------

**Dane ogólne:**

Waga (bez kabla):	ok. 450 g
Temperatura robocza:	5–40°C
Wilgotność robocza (wilg. względna – brak kondensacji):	0–80%

Producent może dokonywać zmian technicznych i optycznych w ramach prac rozwojowych nad produktem bez uprzedzenia. Wszelkie wymiary, wskazówki oraz informacje zawarte w niniejszej instrukcji podane są bez gwarancji. W związku z tym nie można dochodzić roszczeń związanych z informacjami zawartymi w instrukcji obsługi.

- **Wskazówki dotyczące bezpieczeństwa**



**PRZED UŻYCIEM NALEŻY UWAŻNIE PRZECZYTAĆ INSTRUKCJĘ OBSŁUGI. JEST ONA CZĘŚCIĄ SKŁADOWĄ URZĄDZENIA I MUSI BYĆ DOSTĘPNA W KAŻDEJ CHWILI!**

W tej sekcji omawiamy podstawowe środki ostrożności, których należy przestrzegać, korzystając z urządzenia.

**Bezpieczeństwo osób!**

- Dzieci w wieku powyżej 16 lat oraz osoby o ograniczonych możliwościach fizycznych, umysłowych lub sensorycznych bądź niemające odpowiedniego doświadczenia i wiedzy mogą korzystać z tego

- urządzenia, o ile będą nadzorowane lub zostały przeszkolone w zakresie bezpiecznego korzystania z urządzenia i rozumieją wynikające z tego zagrożenia. Dzieciom nie wolno bawić się urządzeniem.
- Czyszczenie i konserwacja przeprowadzane przez użytkownika nie mogą być wykonywane przez dzieci bez nadzoru.
  - Dzieci muszą pozostać pod nadzorem, aby zagwarantować, że nie będą używały urządzenia do zabawy.
  - Urządzenie należy trzymać z dala od ludzi – w szczególności dzieci – i zwierząt domowych.
  - W obszarze roboczym użytkownik jest odpowiedzialny wobec osób trzecich za szkody powstałe w wyniku korzystania z urządzenia.
  - Podczas eksploatacji nie należy kierować urządzenia w kierunku swoim lub innych osób, zwłaszcza w kierunku oczu lub uszu. Występuje niebezpieczeństwo zranienia!
  - Nie dopuścić, aby urządzenie pracowało bez nadzoru.
  - Urządzenie należy przechowywać w suchym, niedostępnym dla dzieci miejscu.
  - Aby uniknąć niebezpieczeństwa, po każdym użyciu i przed każdym czyszczeniem należy wyjąć przekładnik napięciowy z gniazdka pokładowego lub zaciski przyłączeniowe z akumulatora samochodowego.
  - Przekładnik napięciowy podłączać do akumulatora samochodowego tylko przy wylączonym silniku! Występuje niebezpieczeństwo

zranienia przez obracające się części!

- Przekładnik napięciowy musi być zawsze łatwo dostępny, aby w sytuacji awaryjnej można go było szybko odłączyć od akumulatora.



Przestrzegając następujących wskazówek, można uniknąć uszkodzenia urządzenia i wynikających z niego ewentualnych obrażeń cielesnych:

### **Niebezpieczeństwo porażenia prądem elektrycznym!**

- Podłączać przekładnik napięciowy tylko do akumulatora samochodowego / napięcia pokładowego 12 V. W przypadku podłączenia do napięcia 24 V urządzenie może ulec uszkodzeniu.

- Podczas podłączania przekładnika napięciowego przez wtyk zapalniczki samochodowej 12 V zwrócić uwagę, aby biegunowość wtyku zapalniczki samochodowej zgadzała się z biegunowością gniazdka pokładowego. Gniazdko pokładowe zawsze musi mieć ustawiony biegun dodatni do wewnątrz, tzn. biegun dodatni akumulatora samochodowego nie może być podłączony do podwozia pojazdu.
- Przed podłączeniem przekładnika sprawdzić, czy gniazdko pokładowe jest dostatecznie zabezpieczone. Takiego zabezpieczenia nie wolno w żaden sposób pomijać ani modyfikować.
- Stosować tylko dostarczone kable przyłączeniowe.

- Nie wolno otwierać ani naprawiać obudowy urządzenia. W takiej sytuacji nie jest zapewnione bezpieczeństwo, a gwarancja wygasa.

-  Urządzenie jest przeznaczone wyłącznie do użycia w pomieszczeniach.

## Niebezpieczeństwo pożaru!

- Nie używać urządzenia w pobliżu gorących powierzchni.
- Nie ustawiać urządzenia w miejscach narażonych na bezpośrednie nasłonecznienie. W przeciwnym razie może ulec przegrzaniu i uszkodzeniu, którego nie da się naprawić. Nie użytkować urządzenia w pojeździe stojącym na słońcu.
- Nigdy nie pozostawiać urządzenia bez nadzoru podczas eksploatacji.
- Nie zastępować szczeliny wentylacyjnej wentylatora, kiedy urządzenie jest włączone.
- Nie ustawiać na urządzeniu otwartych źródeł ognia, np. świec.
- Obydwa kable przyłączające mogą się rozgrzać przy dużym obciążeniu.
- Ze względu na duże rezystancje przejścia stosowanie kabla z wtykiem zapalniczki samochodowej 12 V może spowodować rozgrzanie połączenia wtykowego. Dlatego podczas użytkowania z dużymi obciążeniami należy zawsze stosować kabel przyłączeniowy z zaciskami przyłączeniowymi.

## Informacja o odłączeniu od sieci!

- Włacznik/wyłącznik tego urządzenia nie odłącza całkowicie urządzenia od sieci pokładowej lub akumulatora. Przy podłączonym wtyku zapalniczki samochodowej urządzenie pobiera prąd. Aby całkowicie odłączyć urządzenie od sieci pokładowej, należy wyjąć wtyk zapalniczki samochodowej 12 V z gniazdka podkładowego / odłączyć zaciski przyłączeniowe od akumulatora samochodowego.

## Praca z urządzeniem

- Przed uruchomieniem urządzenia należy je sprawdzić pod kątem uszkodzeń. Wolno z niego korzystać wyłącznie pod

warunkiem, że jest ono w nienagannym stanie.

- Urządzenia nie należy narażać na działanie deszczu ani wilgoci. Nie wolno dopuścić do kontaktu urządzenia z wodą ani zanurzać go w wodzie. Istnieje niebezpieczeństwo porażenia prądem elektrycznym!
- Podczas korzystania z urządzenia należy pozostawić wszelkie jego otwory odsłonięte. Nie wolno zatykać otworów urządzenia rękami ani palcami i nie wolno przykrywać urządzenia. Istnieje niebezpieczeństwo przegrzania!
- W przypadku wysokich temperatur nie należy zostawiać urządzenia w samochodzie. Urządzenie mogłoby ulec nieodwracalnemu uszkodzeniu.

- W trakcie eksploatacji urządzenie się nagrzewa. W przypadku dotknięcia gorących powierzchni istnieje ryzyko oparzeń.
- Należy uważać, aby do otworu wlotowego i wylotowego powietrza nie dostał się piasek, pył lub inne drobne ciała obce.
- Nie należy eksploatować urządzenia w pobliżu palnych cieczy lub gazów. Nie zasysać gorących oparów. W przypadku nieprzestrzegania środków ostrożności istnieje ryzyko pożaru lub wybuchu!
- Wyłączyć urządzenie i odłączyć je od napięcia zasilającego:
  - gdy urządzenie nie jest używane;
  - gdy urządzenie pozostaje bez nadzoru;
  - podczas prac związanych z czyszczeniem;
  - gdy kabel jest uszkodzony;
  - gdy do urządzenia dostały się ciała obce lub gdy słychać nietypowe dźwięki.
- Korzystać wyłącznie z akcesoriów dostarczanych i polecanych przez producenta.
- Urządzenia nie należy demontować ani zmieniać. Urządzenie może być naprawiane tylko przez technika konserwacji.
- Nie przechowywać w miejscach, w których temperatura może przekroczyć 65 °C.
- Używać tylko w temperaturze otoczenia od 5 do 40°C.
- Korzystać wyłącznie z kabli adaptera dostarczonych z urządzeniem.



## **OSTROŻNIE:**

Przestrzegając następujących wskazówek, można uniknąć wypadków i obrażeń ciała spowodowanych porażeniem prądem elektrycznym:

### **Bezpieczeństwo elektryczne**

- Urządzenia nie należy eksploatować, gdy nie można włączyć i wyłączyć włącznika. Należy zlecić wymianę uszkodzonych włączników.
- Nie nosić urządzenia za kabel. Nie ciągnąć za kabel, aby wyciągnąć wtyczkę z gniazdka. Kabel należy zabezpieczyć przed ciepłem, olejem i ostrymi krawędziami.
- W razie uszkodzenia niezwłocznie odłączyć kabel urządzenia od napięcia zasilającego.

### ● **Szczegółowe wskazówki bezpieczeństwa**

- Lekko podwyższona temperatura robocza nie świadczy o usterce, lecz jest całkowicie normalnym zjawiskiem.
- Urządzenie trzymać z dala od wilgoci, wysokich temperatur oraz ognia.
- Przechowywać urządzenie w suchym miejscu i chronić je przed wilgocią oraz korozją.
- Nie dopuścić do przewrócenia się urządzenia.

### ● **Uruchamianie**

Wyjąć wszystkie części z opakowania i sprawdzić, czy przekładnik napięciowy lub poszczególne części nie są uszkodzone. Jeżeli tak jest, nie należy używać przekładnika



napięciowego. Zwrócić się do producenta na podany adres serwisu. Usunąć wszystkie folie ochronne i inne opakowania transportowe. Sprawdzić, czy dostawa jest kompletna.



### Uwaga:

Nie dopuszczać, aby foliami opakowanymi bawiły się dzieci. Istnieje ryzyko uduszenia!

## ● Wskazówki dotyczące eksploatacji

W celu zapewnienia ciągłości eksploatacji urządzeń przez przekładnik napięciowy **1** w gniazdku pokładowym musi występować napięcie od 10,5 do 14,8 V. Przed podłączeniem przekładnika napięciowego **1** sprawdzić, czy źródło napięcia doprowadza prąd wystarczający do eksploatacji. Prąd wymagany do eksploatacji można obliczyć w poniższy sposób:

Pobór prądu (A) =

$$\left( \frac{\text{Moc robocza obciążenia (W)}}{\frac{\text{Poziom skuteczności } (\eta)}{\text{Napięcie wejściowe (V)}}} \right)$$

### Przykład:

$$\left( \frac{300 \text{ W}}{0,75} \right) \frac{1}{12 \text{ V}} = 33,3 \text{ A}$$

Dla obciążenia ciągłego 300 W źródło napięcia powinno doprowadzać co najmniej 33,3 A.

### Wskazówka:

Gniazdka pokładowe 12 V doprowadzają maks. 10 A, dlatego przekładnik napięciowy **1** w tym przykładzie musi być podłączony zaciskami przyłączeniowymi bezpośrednio do akumulatora samochodowego. Tylko w ten sposób można uzyskać moc ciągłą 300 W.



## Uwaga!

Nigdy nie podłączać przekładnika napięciowego **1** do sieci pokładowej 24 V. Urządzenie ulegnie wówczas uszkodzeniu. Urządzenie wolno podłączać tylko do źródła napięcia znamionowego 12 V.

### ● Ustawianie i mocowanie

- Przekładnik napięciowy **1** należy ustawić na równej i płaskiej powierzchni. Upewnić się, że wokół przekładnika napięciowego **1** pozostała wolna przestrzeń co najmniej 1 cm na potrzeby cyrkulacji powietrza.
- Za szczelinami wentylacyjnymi wentylatora **14** należy pozostawić odstęp 50 cm.
- Do montażu w pojeździe na stałe służą otwory **15** wykonane w cokole przekładnika napięciowego

z tworzywa sztucznego **1**. Za pomocą pasujących śrub można zamontować przekładnik napięciowy **1** na stałe. Zachować przy tym wymienioną powyżej wolną przestrzeń na potrzeby cyrkulacji powietrza.

- Ze względu na właściwości charakterystyczne dla poszczególnych pojazdów nie ma możliwości dołączenia uniwersalnych materiałów mocujących.
- W razie braku pewności należy zwrócić się do warsztatu samochodowego.

### ● Eksploatacja w pojeździe

W przypadku użytkowania przekładnika napięciowego **1** w pojeździe należy się upewnić, że instalacja nie przeszkadza w czynnościach związanych z jazdą. Dlatego kable należy zawsze układać tak, aby nie

stykały się z ruchomymi częściami we wnętrzu pojazdu ani nie utrudniały widoczności.

### Wskazówka:

Przekładnik napięciowy **1** można użytkować również przy wyłączonym silniku. Należy jednak pamiętać, że przekładnik napięciowy **1** może nie działać podczas uruchamiania silnika.

### ● Podłączanie do źródła napięcia

#### Uwaga!

Przed podłączeniem przekładnika napięciowego **1** do źródła napięcia upewnić się, że włącznik/wyłącznik **4** urządzenia jest ustawiony w pozycji „0” (WYŁ.). Przekładnik napięciowy **1** z wtykiem 12 V **12** należy podłączyć do gniazdka pokładowego 12 V lub za pomocą kabli z zaciskami przyłączeniowymi **10** i **11** bezpośrednio do akumulatora samochodowego.

### ● Podłączanie do gniazda zapalniczki samochodowej 12 V

- Odkręcić czerwoną nakrętkę **16** przekładnika napięciowego **1**. Przeciągnąć czerwony zaczepek pierścieniowy kabla z wtykiem zapalniczki samochodowej 12 V **12** z otworem przez przyłączy śrubowe **7** (patrz rys.1). Zwrócić uwagę, aby podkładka znajdowała się między zaczepek pierścieniowym a nakrętką **16**.
- Dokręcić czerwoną nakrętkę **16** tak, aby zaczepek pierścieniowy nie mógł się odłączyć.
- Odkręcić czarną nakrętkę **17** przekładnika napięciowego **1**. Przeciągnąć czarny zaczepek pierścieniowy kabla z wtykiem zapalniczki samochodowej 12 V **12** z otworem przez przyłączy śrubowe 12 V **8** (patrz rys. 1). Zwrócić uwagę, aby podkładka znajdowała

się między zaczepek pierścieniowym a nakrętką 17.

- Dokręcić czarną nakrętkę 17 tak, aby zaczepek pierścieniowy nie mógł się odłączyć.
- Włożyć kabel z wtykiem zapalniczki samochodowej 12 V 12 w gniazdo zapalniczki samochodowej.

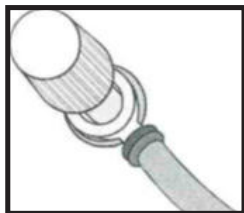

Rys. 1

### Wskazówka:

Ze względu na duże rezystancje przejścia stosowanie kabla z wtykiem zapalniczki samochodowej 12 V 12 może spowodować rozgrzanie połączenia wtykowego. Dlatego podczas użytkowania z dużymi obciążeniami należy stosować kabel przyłączeniowy z zaciskami przyłączeniowymi 10 i 11.

## ● Podłączanie do akumulatora samochodowego

- Odkręcić czerwoną nakrętkę 16 przekładnika napięciowego 1. Poprowadzić czerwony zaczepek pierścieniowy kabla z zaciskiem przyłączeniowym czerwonym 10 przez przyłącze śrubowe 12 V 7 (patrz rys. 1). Zwrócić uwagę, aby podkładka znajdowała się między zaczepek pierścieniowym a nakrętką 16.
- Dokręcić czerwoną nakrętkę 16 tak, aby zaczepek pierścieniowy nie mógł się odłączyć.
- Odkręcić czarną nakrętkę 17 przekładnika napięciowego 1. Poprowadzić czarny zaczepek pierścieniowy kabla z zaciskiem przyłączeniowym czarnym 11 przez przyłącze śrubowe 8 (patrz rys. 1). Zwrócić uwagę, aby podkładka znajdowała się między

zaczepem pierścieniowym a nakrętką 17.

- Dokręcić czarną nakrętkę 17 tak, aby zaczep pierścieniowy nie mógł się odłączyć.
- Najpierw podłączyć czerwony zacisk do dodatniego bieguna akumulatora samochodowego, a następnie czarny zacisk do ujemnego bieguna akumulatora samochodowego.

## ● Podłączanie i eksploatacja obciążenia/urządzenia

### Uwaga!

Upewnić się przed podłączeniem obciążenia/urządzenia do przekładnika napięciowego 1, że włącznik/wyłącznik 4 urządzenia jest ustawiony w pozycji „0” (WYŁ.).

Upewnić się, że moc podłączonego obciążenia/urządzenia nie przekracza maksymalnej mocy ciągłej przekładnika napięciowego 1.



### Uwaga!

Na tym etapie nie włączać jeszcze obciążenia / użytkowanego urządzenia!

Podłączyć wtyk podłączanego obciążenia / użytkowanego urządzenia do gniazdka 230 V 5 1.

- Włączyć przekładnik napięciowy 1, ustawiając włącznik/wyłącznik 4 w pozycji „1” (WŁ.). Słychać krótki sygnał dźwiękowy i wskaźnik przeciążenia 3 (czerwony) zapala się na krótko. Jeżeli przekładnik napięciowy 1 jest prawidłowo podłączony do naładowanego akumulatora, zapala się dioda LED eksploatacji 2 (zielona).
- Włączyć teraz obciążenie / użytkowane urządzenie.

### **Wskazówka:**

jeżeli słyszalny jest sygnał dźwiękowy i wskaźnik przeciążenia **3** świeci na czerwono, napięcie wejściowe jest za niskie lub moc podłączonego do przekładnika napięciowego **1** obciążenia/urządzenia jest za duża.

### **• Wskazówki dotyczące eksploatacji urządzeń**

#### **Wskazówki ogólne:**

Z reguły na tabliczce znamionowej urządzeń podane są informacje o zużyciu prądu w amperach (A) lub poborze mocy w watach (W). Przed rozpoczęciem eksploatacji zwrócić uwagę, aby maksymalny pobór prądu nie przekraczał 1,30 A, a moc ciągła nie była większa niż 300 W.

- Obciążenia o dużym oporze wewnętrznym mogą być bardzo dobrze użytkowane przez przekładnik napięciowy

**1**, natomiast obciążenia o niskim oporze wewnętrznym, np. urządzenia grzewcze i do gotowania, mają z reguły za duży pobór mocy w watach.

- Obciążenia indukcyjne, np. telewizory i sprzęt grający (urządzenia z cewką lub transformatorem) wymagają często znacznie wyższego prądu włączania niż obciążenia oporu z takim samym podanym poborem mocy w watach. Telewizory wymagają podczas włączania wielokrotności poboru mocy podanej na tabliczce znamionowej. W związku z tym konieczne może być kilkakrotne włączenie i wyłączenie przekładnika napięciowego **1**, aby włączyć telewizor.
- W razie niejasności należy skonsultować się z producentem podłączonego urządzenia.

## ● Sygnał przy niskim napięciu akumulatora

- Jeżeli napięcie akumulatora spadnie poniżej 10,5 V, przełącznik napięciowy **1** wyłączy się i wskaźnik przeciążenia **3** będzie świecić na czerwono. Rozlegnie się dźwięk ostrzegawczy.

## ● Ładowanie urządzenia USB

### Uwaga!

Przed podłączeniem upewnić się, że pobór prądu urządzenia USB nie jest wyższy niż 1 A. Więcej informacji można uzyskać w instrukcji obsługi urządzenia USB.

- Podłączyć wtyk USB urządzenia USB do przyłącza USB **6** przełącznika napięciowego **1**.
- W razie potrzeby włączyć urządzenie USB.

Wskazówka: Gniazdko 230 V **5** i przyłącze USB **6** mogą być używane jednocześnie.

## ● Wymiana bezpieczników



### Zagrożenie życia z powodu porażenia prądem:

Przed wymianą bezpiecznika należy odłączyć przełącznik napięciowy **1** od zasilania elektrycznego. Usunąć również urządzenie podłączone do przełącznika napięciowego **1**. Zastąpić bezpiecznik typem o takich samych parametrach i charakterystyce wyłączania (20A) podanych w danych technicznych.



### Uwaga!

Nie można stosować bezpiecznika z inną wartością!

Przed ponownym włączeniem przełącznika napięciowego **1**

zlikwidować przyczynę załączenia bezpiecznika.

Aby wymienić bezpiecznik płaski 20 A samochodu **13**, należy wykonać poniższe czynności:

- Wyciągnąć bezpiecznik płaski samochodu **13** z uchwytu bezpiecznika **9**. Bezpiecznik można łatwo wyciągnąć, używając wyciągacza do bezpieczników samochodowych (patrz rys. E). Nie znajduje się on w zakresie dostawy.

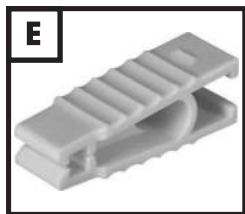

- Włożyć nowy bezpiecznik o takich samych parametrach.

Aby wymienić bezpiecznik szklany 10 A **19** we wtyku zapalniczki **18**, należy wykonać poniższe czynności:

- Odkręcić śruby zamknięcia śrubowego bezpiecznika **21**, pod którym znajduje się bezpiecznik.
- Zwrócić przy tym uwagę, aby luźno włożony trzpień stykowy **20** się nie zgubił.
- Wyjąć uszkodzony bezpiecznik szklany 10 A **19**.
- Włożyć nowy bezpiecznik szklany 10 A **19** o takich samych parametrach.
- Włożyć trzpień stykowy **20** w zamknięcie śrubowe bezpiecznika **21** i ponownie nakręcić zamknięcie śrubowe bezpiecznika **21** na wtyk zapalniczki 12 V **18**.



## ● Usuwanie usterek

Problem	Możliwa przyczyna	Usunięcie:
Brak napięcia wyjściowego	Przekładnik napięciowy <b>1</b> jest przeciążony.	Zmniejszyć obciążenie, aż nie będzie przekraczane maksymalne obciążenie podane w danych technicznych.
	Napięcie wejściowe jest niższe niż 10,5 V.	Utrzymać napięcie wejściowe przekładnika napięciowego powyżej 10,5 V, aby zachować napięcie wyjściowe.
Niskie napięcie wyjściowe	Napięcie wejściowe jest niższe niż 12 V.	Utrzymać napięcie wejściowe przekładnika napięciowego powyżej 12 V, aby napięcie wyjściowe było stałe.
Cały czas rozlega sygnał niskiego napięcia akumulatora	Akumulator jest uszkodzony.	Wymienić akumulator.
	Niedostateczne napięcie zasilające lub zasilanie elektryczne.	Sprawdzić stan gniazdka pokładowego i wtyku zapalniczki samochodowej 12 V <b>12</b> oraz w razie potrzeby je wyczyścić.

Problem	Możliwa przyczyna	Usunięcie:
Brak mocy wyjściowej	Ze względu na niską temperaturę otoczenia (np. mniej niż 10°C zimą) przekładnik napięciowy 1 nie rozgrzewa się całkowicie.	Włączyć przekładnik napięciowy 1 i ponownie wyłączyć, aż podłączone do przekładnika napięciowego 1 urządzenie będzie zasilane prądem. Powtórzyć ten proces, aby włączyć urządzenie.
	Zapłon musi być włączony, aby do gniazdka pokładowego doprowadzany był prąd.	Włączyć zapłon samochodu lub ustawić w pozycji „1” (Wł.).
	Przekładnik napięciowy 1 jest przeciążony.	Zmniejszyć obciążenie, aż nie będzie przekraczane maksymalne obciążenie podane w danych technicznych.
	Przekładnik napięciowy 1 jest przegrzany.	Odczekać, aż urządzenie ostygnie. Zapewnić wystarczający odstęp na wentylację. Zwrócić uwagę, aby podłączone obciążenie nie przekraczało trwale obciążenia maksymalnego, co pozwoli uniknąć ponownego przegrzania.

Problem	Możliwa przyczyna	Usunięcie:
	Bezpiecznik urządzenia jest przepalony.	Wymienić bezpiecznik zgodnie z opisem w rozdziale „Wymiana bezpieczników”. Upewnić się, że przekładnik napięciowy 1 został podłączony do zasilania elektrycznego z właściwą biegunowością.

#### ■ Telewizory:

Przekładnik napięciowy 1 jest ekranowany i przekazuje zmodyfikowaną sinusoidę. Podczas odbioru np. bardzo słabych nadajników telewizyjnych może mimo to dochodzić do interferencji lub zakłóceń obrazu.

W takiej sytuacji należy ustawić przekładnik napięciowy 1 jak najdalej od telewizora, kabla antenowego i anteny. Wyrównać przekładnik napięciowy 1, telewizor, kabel antenowy i antenę względem siebie, aż odbiór się poprawi.

W miarę możliwości należy użyć wysokiej jakości ekranowanego kabla antenowego.

#### ■ Urządzenia audio:

W przypadku niektórych urządzeń audio/wideo podczas korzystania z przekładnika napięciowego 1 z głośników słyszalne jest buczenie. Wynika to z tego, że urządzenia nie są w stanie filtrować zmodyfikowanej sinusoidy przekładnika napięciowego 1 – nie doszło do uszkodzenia przekładnika napięciowego 1.

## ● Czyszczenie i konserwacja



Uwaga: Urządzenie nie może wchodzić w kontakt z wodą ani nie wolno go wkładać do wody. Istnieje ryzyko obrażeń przez porażenie prądem, jeśli do wnętrza urządzenia dostanie się wilgoć.

- Przed każdym czyszczeniem odłączyć przekładnik napięciowy **1** od gniazdka zapalniczki samochodowej / zdjąć zaciski przyłączeniowe z akumulatora samochodowego. Usunąć również urządzenie podłączone do przekładnika napięciowego **1**.
- Wyczyścić powierzchnię obudowy i akcesoria lekko zwilżoną ścierką. Nigdy nie używać benzyny, rozpuszczalników lub środków

czyszczących, ponieważ mogą one uszkodzić powierzchnię urządzenia! Jeżeli szczelina wentylacyjna jest zakurzona, należy wyczyścić ją miękkim pędzelkiem.

## ● Wskazówki dotyczące ochrony środowiska i informacje na temat utylizacji



**Odzyskiwanie surowców zamiast utylizacji odpadów!**

Zgodnie z Dyrektywą Europejską 2012/19/UE zużyty sprzęt elektryczny należy zebrać oddzielnie i poddać recyklingowi zgodnie z przepisami o ochronie środowiska naturalnego. Urządzenie należy poddać utylizacji poprzez dopuszczony zakład utylizacji lub komunalny system utylizacji. Przestrzegać aktualnie obowiązujących przepisów prawa. W razie wątpliwości należy skontaktować

się z miejscową instytucją zajmującą się utylizacją odpadów.



Urządzenie, akcesoria i opakowanie należy przekazać do ponownego przetworzenia zgodnie z przepisami o ochronie środowiska naturalnego.



Nie wyrzucać urządzeń elektrycznych do odpadów z gospodarstw domowych!



Użytkownik końcowy jest ustawowo zobowiązany (rozporządzenie w sprawie akumulatorów) do zwrotu wszystkich zużytych akumulatorów. Akumulatory zawierające szkodliwe substancje oznaczone są następującymi symbolami wskazującymi na zakaz wyrzucania ich do odpadów z gospodarstwa domowego. Oznaczenia metali ciężkich o decydującym znaczeniu to: Cd = kadm, Hg = rtęć, Pb = ołów.

Należy dostarczyć zużyte akumulatory do firmy utylizacyjnej w swoim mieście lub swojej gminie lub zwrócić je sprzedawcy. W ten sposób wypełniają Państwo zobowiązania ustawowe i wnoszą ważny wkład w ochronę środowiska naturalnego.

## ● Deklaracja zgodności UE

My,

**C. M. C. GmbH**

Osoba odpowiedzialna za dokument:

Dr. Christian Weyler  
Katharina-Loth-Str. 15  
DE-66386 St. Ingbert  
NIEMCY

oświadczamy na własną odpowiedzialność, że produkt

## Przekładnik napięciowy

IAN: **351562\_2007**  
Nr art.: **2325**  
Rok produkcji: **2021/15**  
Model: **USSW 300 B2**

spełnia zasadnicze wymagania bezpieczeństwa zawarte w dyrektywach europejskich

**Kompatybilność elektromagnetyczna:**

(2014/30/UE)

**Dyrektywa niskonapięciowa:**

(2014/35/UE)

**Dyrektywa w sprawie ograniczenia stosowania niektórych niebezpiecznych substancji w sprzęcie elektrycznym i elektronicznym (RoHS):**

(2011/65/UE+2015/863/UE)

wraz z późniejszymi zmianami. Wyżej opisany przedmiot deklaracji spełnia wymagania dyrektywy Parlamentu Europejskiego i Rady 2011/65/UE z dnia 8 czerwca 2011 r. w sprawie ograniczenia stosowania niektórych niebezpiecznych substancji w sprzęcie elektrycznym i elektronicznym.

W celu dokonania oceny zgodności posłużono się następującymi normami zharmonizowanymi:

**EN 62368-1:2014/**

**A11:2017**

**EN 50498:2011**

St. Ingbert, 01.10.2020

C.M.C. GmbH  
Katharina-Loth-Str. 15  
66786 St. Ingbert  
Telefon: +49 6894 9989750  
Telefax: +49 6894 9989729

z up. Dr. Christian Weyler

– Zapewnienie jakości –

● **Wskazówki dotyczące gwarancji i serwisu**

**Gwarancja firmy Creative Marketing & Consulting GmbH**

Szanowni Klienci, na urządzenie to udzielamy gwarancji na okres 3 lat od daty zakupu. W przypadku wad tego produktu przysługują

Państwu uprawnienia ustawowe w stosunku do jego sprzedawcy. Nasza gwarancja przedstawiona w dalszej części tekstu nie ogranicza tych uprawnień ustawowych.

## ● Warunki gwarancji

Okres gwarancji biegnie od daty zakupu. Proszę zachować oryginalny paragon. Stanowi on dowód zakupu.

Jeżeli w ciągu trzech lat od daty zakupu tego produktu wystąpi wada materiału lub produkcyjna, wówczas – według naszego uznania – nieodpłatnie naprawimy lub wymienimy produkt. Warunkiem świadczenia gwarancyjnego jest przedłożenie w okresie trzyletnim niesprawnego urządzenia i dowodu zakupu (paragonu) wraz z krótkim opisem, na czym polega wada bądź usterka i kiedy ona wystąpiła.

Jeżeli nasza gwarancja obejmuje daną wadę, otrzymają Państwo

naprawiony lub nowy produkt. Naprawa lub wymiana produktu nie rozpoczyna biegu nowego okresu gwarancyjnego.

## ● Okres gwarancji i ustawowe roszczenia z tytułu braków

Okres gwarancyjny nie jest przedłużany przez rękojmię. Dotyczy to również części zamiennych i naprawianych. Ewentualnie już przy zakupie należy natychmiast zgłosić po rozpakowaniu istniejące uszkodzenia i braki.

Po upływie okresu gwarancji występujące przypadki naprawy objęte są kosztami.

## ● Zakres gwarancji

Urządzenie zostało starannie wyprodukowane zgodnie z surowymi wytycznymi jakościowymi i skrupulatnie sprawdzone przed dostawą.

Gwarancja obejmuje wady materiału lub produkcyjne. Niniejsza gwarancja nie obejmuje elementów produktów, które ulegają normalnemu zużyciu i które można uznać za części zużywalne ani uszkodzeń delikatnych części, np. włącznika, akumulatora lub części szklanych.

Niniejsza gwarancja wygasa, jeśli produkt zostanie uszkodzony, będzie nieprawidłowo użytkowany lub konserwowany. Prawidłowe użytkowanie produktu oznacza stosowanie się do wszystkich zaleceń zawartych w instrukcji obsługi. Należy bezwzględnie unikać zastosowań i działań, które są odradzane w instrukcji obsługi lub przed którymi ona ostrzeża.

Produkt przeznaczony jest wyłącznie do użytku prywatnego, niekomercyjnego. W przypadku niewłaściwego i nieprawidłowego obchodzenia się z urządzeniem,

stosowania siły oraz w przypadku ingerencji dokonanych nie przez nasz autoryzowany serwis gwarancja wygasa.

## ● Przebieg zgłoszenia gwarancyjnego

Dla zapewnienia szybkiego przetworzenia zgłoszenia gwarancyjnego prosimy o zastosowanie się do następujących wskazówek:

Prosimy mieć pod ręką paragon i numer artykułu (np. IAN) jako dowód zakupu.

Numer artykułu podany jest na tabliczce znamionowej, jest wygrawerowany, znajduje się na stronie tytułowej instrukcji (w lewym dolnym rogu) lub na naklejce na tylnej ścianie lub na spodzie urządzenia.

Gdyby wystąpiły błędy w działaniu lub inne wady bądź usterki, proszę najpierw skontaktować się telefonicznie lub pocztą elektroniczną z niżej wymienionym



działem serwisu. Produkt zarejestrowany jako uszkodzony można następnie przesłać na nasz koszt na podany adres serwisu, dotychczasając dowód zakupu (paragon) oraz podając, na czym polega wada bądź usterka i kiedy ona wystąpiła.



### **Wskazówka:**

Ze strony [www.lidl-service.com](http://www.lidl-service.com) można pobrać te i wiele innych instrukcji, filmów o produktach, a także oprogramowanie.

Ten kod QR spowoduje przekierowanie bezpośrednio do strony serwisowej Lidl ([www.lidl-service.com](http://www.lidl-service.com)), gdzie można otworzyć instrukcję obsługi, wpisując numer artykułu (IAN) 351562.



### **Jesteśmy do Państwa dyspozycji:**

#### **PL**

Nazwa:

GTX Service Sp. z o.o. Sp.k.

Strona www: [www.gtxservice.pl](http://www.gtxservice.pl)

Adres e-Mail: [bok@gtxservice.pl](mailto:bok@gtxservice.pl)

Numer telefonu: 0048 225730385

**IAN 351562\_2007**

Należy pamiętać, że poniższy adres nie jest adresem serwisu. Najpierw należy skontaktować się z punktem serwisowym wymienionym powyżej.

**Adres:**

**C. M. C. GmbH**

Katharina-Loth-Str. 15

DE-66386 St. Ingbert



















NIEMCY

**Zamawianie części  
zamiennych:**

[www.ersatzteile.cmc-creative.de](http://www.ersatzteile.cmc-creative.de)

<b>Tabuľka použitých piktogramov</b> .....	Strana 189
<b>Úvod</b> .....	Strana 190
Použitie v súlade so stanoveným účelom .....	Strana 190
Obsah balenia .....	Strana 191
Popis súčiastok .....	Strana 192
Technické údaje .....	Strana 192
<b>Bezpečnostné upozornenia</b> .....	Strana 194
<b>Špecifické bezpečnostné pokyny</b> .....	Strana 199
<b>Uvedenie do prevádzky</b> .....	Strana 199
<b>Pokyny na prevádzku</b> .....	Strana 199
Inštalácia a upevnenie .....	Strana 200
Prevádzka vo vozidle .....	Strana 201
Pripojenie k zdroju napätia .....	Strana 201
Pripojenie do 12 V zdieľky automobilového cigaretového zapalovača .....	Strana 201
Pripojenie k autobatérii .....	Strana 202
Pripojenie a prevádzka záťaže/zariadenia .....	Strana 203
Pokyny na prevádzku zariadení .....	Strana 204
Signál pri nízkom napätí batérie .....	Strana 204
Nabíjanie USB zariadenia .....	Strana 204
Výmena poistky .....	Strana 205
<b>Odstraňovanie porúch</b> .....	Strana 206
<b>Čistenie a údržba</b> .....	Strana 209
<b>Environmentálne pokyny a údaje k likvidácii</b> .....	Strana 209
<b>EÚ vyhlásenie o zhode</b> .....	Strana 210
<b>Informácie o záruke a servise</b> .....	Strana 211
Záručné podmienky .....	Strana 211

Záručná doba a zákonný nárok na reklamáciu.....	Strana 212
Rozsah záruky.....	Strana 212
Postup v prípade poškodenia v záruke.....	Strana 213

<b>Tabuľka použitých piktogramov</b>			
	Prečítajte si návod na obsluhu!		Upozornenie
	Menič napätia je určený iba na použitie v interiéri		Výstraha pred zásahom elektrickým prúdom! Ohrozenie života!
	Rešpektujte výstražné a bezpečnostné pokyny!	50 Hz	Frekvencia 50 Hz
	Jednosmerný prúd		Recyklácia surovín namiesto likvidácie odpadu!
	Vyrobené z recyklovaných materiálov		Obal a zariadenie zlikvidujte ekologicky!
	Pozor! Horúci povrch!	V~	Striedavé napätie vo voltoch
	Obalový materiál – vlnitá lepenka		Batérie zlikvidujte ekologicky!
	Prenosný počítač		Mini stereofonický prístroj
	Kamera		Vyhrievacie zariadenie
	Trieda ochrany II		Holiaci strojček

Tabuľka použitých piktogramov	
	USB nabíjačka
	Chladiaci box

## MENIČ NAPÄTIA 300 W USSW 300 B2

### ● Úvod

Srdečne vám gratulujeme! Rozhodli ste sa pre prvotriedny výrobok našej firmy. Pred prvým uvedením do prevádzky sa s výrobkom oboznámte. Pozorne si prečítajte nasledujúci návod na používanie a bezpečnostné pokyny.

**NEDOVOLTE, ABY SA  
VÝROBK DOSTAL DO RÚK  
DEŤOM!**

### ● Použitie v súlade so stanoveným účelom

Tento menič napätia je vhodný na prevádzku 230 V zariadení s maximálnou spotrebou prúdu 300 W alebo USB zariadení s maximálnym odberom prúdu 1 A v automobiloch pri pripojení do 12 V zásuvky. Alternatívne môžete menič napätia pripojiť k cigaretovému zapalovaču vozidla pomocou dodávaného káblového adaptéra cigaretového zapalovača, alebo priamo k batérii pomocou dodávaného káblového adaptéra so svorkami. Ak je menič napätia pomocou káblového adaptéra so svorkami pripojený priamo k batérii, môže sa menič napätia používať iba v stojacom vozidle. Výrobca neručí za škody, ktoré boli spôsobené používaním

v rozpore so stanoveným účelom alebo nesprávnou obsluhou. Tento menič napätia nie je vhodný na komerčné použitie. V prípade komerčného použitia stráca záruka platnosť. Zariadenie bolo vyvinuté na súkromné použitie a nie je vhodné na komerčné ani priemyselné použitie. Uvedenie do prevádzky môžu vykonať len poučené osoby.



### Upozornenie!

- Výstupný výkon závisí od teploty a napätia.
- Výstupné napätie sa mení v závislosti od záťaže a vstupného napätia.



### Pozor!

Zariadenia s citlivou elektronikou by sa nemali prevádzkovať s meničom napätia, pretože výstupné napätie pre tieto zariadenia nemusí

byť dostatočne konštantné. Tieto zariadenia by sa mohli poškodiť. Nejasností prekonzultujte s výrobcom pripojeného zariadenia.

## ● Obsah balenia



Bezprostredne po vybalení skontrolujte vždy úplnosť rozsahu dodávky a tiež bezchybný stav meniča napätia. Nepoužívajte zariadenie, ak je chybné.

1	Menič napätia
2	Kábel s prípojnou svorkou (1x červená 40 cm, 1x čierna 40 cm)
1	Kábel s 12 V konektorom automobilového cigaretového zapalovača (2 m)
1	Návod na používanie

## ● Popis súčiastok

- 1 Menič napätia
- 2 Prevádzková LED (zelená)
- 3 Indikátor preťaženia (červený)
- 4 Zapínač/vypínač  
„0“ znamená „VYP“  
„1“ znamená „ZAP“
- 5 Zásuvka 230 V
- 6 2 x USB prípojka 1 A
- 7 12 V skrutková prípojka  
červená +
- 8 12 V skrutková prípojka  
čierna –
- 9 2 x držiak poistky
- 10 Kábel s prípojnou svorkou,  
červenou
- 11 Kábel s prípojnou svorkou,  
čiernou
- 12 Kábel s 12 V konektorom  
automobilového cigaretového  
zapaľovača
- 13 2 x 20 A ploché automobilové  
poistky
- 14 Ventilátor
- 15 Upevňovacie otvory pre fixnú  
montáž
- 16 Matica červená

- 17 Matica čierna
- 18 Konektor cigaretového  
zapaľovača
- 19 Sklenená poistka 10 A
- 20 Kontaktný kolík
- 21 Skrutkovací uzáver poistky

**Upozornenie:** Výrazy „výrobok“ alebo „zariadenie“ použité v nasledujúcom texte sa vzťahujú na menič napätia popísaný v tomto návode na obsluhu.

## ● Technické údaje

### Vstup:

Napätie:	12 V ===
Max. napätie:	14,8 V ===
Max. odber prúdu:	40 A
Odpojenie pri podpäťí:	pri 10,5 V ± 0,3 V
Odpojenie pri prepätí:	pri 14,8 V ± 0,3 V



**Výstup:**

Napätie:	230 V~/50 Hz
Výstupný prúd:	1,30 A
Trvalý výkon:	max. 300 W
Stupeň účinnosti ( $\eta$ ):	> 75 %
Tvar výstupného napätia:	modifikovaný sínus
Ochrana pred preťažením:	> = 330 W
Odpojenie pri prehriatí:	pri 65 °C $\pm$ 5 °C
Špičkový výkon:	max. 330 W/ 0,1s

**Prípojka USB:**

Napätie:	5 V ===
Výstupný prúd:	max. 1 A

**Poistka:**

Plochá poistka v meniči napätia:	automobilová plochá poistka 2 x 20 A
Sklenená poistka v 12 V konektore automobilového cigaretového zapalovača:	10 A

**Všeobecné údaje:**

Hmotnosť (bez káblov):	cca 450 kg
Prevádzková teplota:	5 °C – 40 °C
Prevádzková vlhkosť (rel. vlhkosť vzduchu – bez kondenzácie):	0–80 %

V priebehu ďalšieho vývoja môžu byť vykonané technické a optické zmeny bez predchádzajúceho upozornenia. Všetky rozmery, upozornenia a údaje v tomto návode na používanie sú preto bez záruky. Z tohto dôvodu nemožno

uplatňovať na základe tohto návodu na používanie žiadne právne nároky.

## ● **Bezpečnostné upozornenia**



### **PRED POUŽITÍM SI STAROSTLIVO PREČÍTAJTE NÁVOD NA OBSLUHU. JE SÚČASŤOU ZARIADENIA A MUSÍ BYŤ VŽDY K DISPOZÍCII!**

Táto kapitola sa zaoberá hlavnými bezpečnostnými predpismi, ktoré je potrebné dodržať pri práci so zariadením.

### **Bezpečnosť osôb!**

■ Toto zariadenie smú používať deti od 16 rokov a osoby so zníženými fyzickými, senzorickými alebo mentálnymi schop-

nosťami, prípadne osoby s nedostatkom skúseností a vedomostí, pokiaľ sú pod dozorom alebo boli poučené o bezpečnom používaní zariadenia a nebezpečenstvách vyplývajúcich z jeho použitia. Deti sa so zariadením nesmú hrať.

- Čistenie a používateľskú údržbu nesmú vykonávať deti bez dozoru.
- Deti musia byť pod dohľadom, aby nemali možnosť hrať sa so zariadením.
- Zariadenie uschováajte v bezpečnej vzdialenosti od ľudí – predovšetkým detí – a domácich zvierat.
- V pracovnej oblasti zodpovedá používateľ voči tretím osobám za škody, ktoré boli spôsobené používaním zariadenia.
- Nesmeruje zariadenie počas prevádzky na seba ani na iné osoby,

najmä nie na oči a uši. Hrozí nebezpečenstvo poranenia!

- Počas chodu nenechajte zariadenie bez dozoru.
- Zariadenie uchovajte na suchom mieste a mimo dosahu detí.
- Aby ste sa vyhli nebezpečenstvám, po každom použití a pred každým čistením odpojte menič napätia z palubnej zásuvky, resp. prípojné svorky z autobatérie.
- Menič napätia pripájajte k autobatérii len pri vypnutom motore!  
Hrozí nebezpečenstvo poranenia otáčajúcimi sa časťami!
- Menič napätia musí byť vždy ľahko prístupný, aby bolo možné v prípade nutnosti zariadenie rýchlo odpojiť od batérie.



Takto sa vyhnete poškodeniu zariadenia a prípadnému následnému zraneniu osôb:

### **Nebezpečenstvo v dôsledku zásahu elektrickým prúdom!**

- Menič napätia pripájajte len k 12 V autobatérii/palubnému napätiu. Pri pripojení k 24 V napätiu sa môže zariadenie poškodiť.
- Pri pripojení meniča napätia cez 12 V automobilový konektor cigaretového zapalovača dajte pozor na to, aby sa polarita automobilového konektora cigaretového zapalovača zhodovala s polaritou palubnej zásuvky. Palubná zásuvka musí mať vo vnútri kladný pól; to znamená, že kladný pól autobatérie nesmie

byť pripojený na podvozok vozidla.

- Pred pripojením meniča skontrolujte, či je palubná zásuvka dostatočne istená. Túto poistku nesmiete v žiadnom prípade obísť ani zmeniť.
- Používajte len so zariadením dodaný prípojný kábel.
- Kryt zariadenia nesmiete otvárať ani opravovať. V takom prípade neručíme za bezpečnosť a nárok na záruku zaniká.



- Zariadenie je vhodné iba na použitie v interiéri.

## Nebezpečnosť požiaru!

- Nepoužívajte zariadenie v blízkosti horúcich povrchov.
- Neumiestňujte zariadenie na miesta, ktoré

sú vystavené priamemu slnečnému žiareniu.

V opačnom prípade sa môže prehriať a poškodiť tak, že ho nebude možné opraviť. Nepoužívajte zariadenie vo vozidle, ktoré stojí na mieste vystavenom slnečnému žiareniu.

- Počas prevádzky nenechávajte zariadenie nikdy bez dozoru.
- Nikdy nezakrývajte vetracie otvory ventilátora, keď je zariadenie zapnuté.
- Neumiestňujte na zariadenie žiadne zdroje otvoreného ohňa, ako napr. sviečky.
- Oba prípojné káble sa môžu pri veľkom zaťažení zohriať.
- Z dôvodu vysokých prechodových odporov môže pri používaní kábla s 12 V konektorom automobilového

cigaretového zapalovača dôjsť k zahriatiu zástrčkového spojenia. Preto pri prevádzke s veľkými záťažami používajte vždy prípojný kábel s prípojnými svorkami.

## **Pokyny pre odpojenie od siete!**

- Spínač tohto zariadenia neodpája zariadenie od palubnej siete, resp. od batérie úplne. Zariadenie pri pripojenom konektore automobilového cigaretového zapalovača odoberá prúd. Ak chcete zariadenie úplne odpojiť od palubnej siete, musíte vytiahnuť 12 V konektor automobilového cigaretového zapalovača z palubnej zásuvky alebo odpojiť prípojnú svorku od autobatérie.

## **Práce so zariadením**

- Pred uvedením do prevádzky skontrolujte, či nie je zariadenie poškodené a používajte ho len v bezchybnom stave.
- Zariadenie nevystavujte dažďu a ani vlhkému počasiu. Nesmie prísť do kontaktu s vodou a nesmie sa do nej ani ponoriť. Hrozí nebezpečenstvo zásahu elektrickým prúdom!
- Počas prevádzky musia byť všetky otvory zariadenia voľné. Nezakrývajte otvory rukami ani prstami a zariadenie neprikrývajte. Hrozí nebezpečenstvo prehriatia!
- Nenechávajte zariadenie v aute pri vysokých teplotách. Zariadenie by sa mohlo natrvalo poškodiť.
- Zariadenie sa počas prevádzky zohrieva. Pri kontakte s horúcimi

- plochami hrozí nebezpečenstvo popálenia.
- Dbajte na to, aby sa do otvoru na privod a odvod vzduchu nedostal piesok, prach ani iné malé cudzie telesá.
  - Nepoužívajte zariadenie v blízkosti zápalných kvapalín a plynov. Nenasávajte horúce pary. V opačnom prípade hrozí nebezpečenstvo požiaru alebo výbuchu!
  - Zariadenie vypnite a odpojte od zdroja napájania:
    - ak zariadenie nepoužívate;
    - ak nechávate zariadenie bez dozoru;
    - ak vykonávate čistenie;
    - ak je poškodený pripojovací kábel;
    - po vniknutí cudzích telies alebo pri nezvyčajných zvukoch.
  - Používajte len výrobcom dodané alebo odporúčané príslušenstvo.
  - Zariadenie nerozoberajte, ani na ňom nevykonávajte zmeny. Toto zariadenie smie opravovať len servisný technik.
  - Zariadenie neskladujte na miestach, kde teplota môže prekročiť 65 °C.
  - Používajte ho len v prostredí s teplotou od 5 °C do 40 °C.
  - Používajte len káblový adaptér dodaný so zariadením.



### **POZOR:**

Takto sa vyhnete úrazom a zraneniam spôsobeným zásahom elektrickým prúdom:

### **Elektrická bezpečnosť**

- Zariadenie nepoužívajte, ak sa nedá vypnúť a zapnúť spínač.

Poškodené spínače nechajte vymeniť.

- Zariadenie pri prenášaní nedržte za kábel. Pri vyťahovaní konektora zo zásuvky neťahajte za kábel. Kábel chráňte pred teplom, olejom a ostrými hranami.
- Pri poškodení kábla okamžite odpojte zariadenie od zdroja napájania.

### ● Špecifické bezpečnostné pokyny

- Mierne zvýšená prevádzková teplota nie je chybou, ale je celkom normálna.
- Zariadenie nevystavujte vlhkosti, vysokým teplotám a ohňu.
- Zariadenie uchovávajte na suchom mieste a chráňte ho pred vlhkosťou a koróziou.
- Zariadenie nikdy nenechajte spadnúť.

### ● Uvedenie do prevádzky

Vyberte všetky diely z obalu a skontrolujte, či menič napätia alebo jednotlivé diely nevykazujú poškodenia. V takom prípade menič napätia nepoužívajte. Obráťte sa na výrobcu na uvedenej adrese servisu. Odstráňte všetky ochranné fólie a iné prepravné obaly. Skontrolujte, či je zásielka úplná.



**Pozor:**

Nenechávajte malé deti hrať sa s obalovými fóliami. Hrozí nebezpečenstvo udusenía!

### ● Pokyny na prevádzku

Pre trvalú prevádzku zariadení cez menič napätia **1** musí byť v palubnej zásuvke napätie v rozsahu 10,5 – 14,8 V. Pred pripojením meniča napätia **1** skontrolujte, či zdroj napätia

dokáže dodať dostatočný prúd pre prevádzku. Prúd potrebný pre prevádzku je možné vypočítať takto:

Odber prúdu (A) =

$$\left( \frac{\text{Prevádzkový výkon záťaže (W)}}{\text{Stupeň účinnosti (\eta)}} \right) \frac{1}{\text{Vstupné napätie (V)}}$$

### Príklad:

$$\left( \frac{300 \text{ W}}{0,75} \right) \frac{1}{12 \text{ V}} = 33,3 \text{ A}$$

Zdroj napätia musí pre trvalú záťaž 300 W dodať aspoň 33,3 A.

### Upozornenie:

12 V palubné zásuvky dodávajú max. 10 A, preto musí byť v tomto prípade menič napätia **1** zapojený prípojnými svorkami priamo do autobatérie. Len takto je možné dosiahnuť trvalý výkon 300 W.



### Pozor!

Menič napätia **1** nikdy nepripájajte k 24 V palubnej sieti. V opačnom prípade sa zariadenie poškodí. Zariadenie sa smie pripojiť len k zdroju s menovitým napätím 12 V.

### ● Inštalácia a upevnenie

- Menič napätia **1** musí byť umiestnený na rovnom a plochom povrchu. Zabezpečte, aby okolo meniča napätia **1** zostal aspoň 1 cm voľného miesta pre cirkuláciu vzduchu.
- Za vetracími otvormi ventilátora **14** musí byť zachovaná vzdialenosť 50 cm.
- Na účely fixnej montáže vo vozidle sú v plastovom podstavci meniča napätia **1** otvory **15**. Menič napätia **1** je možné pevne namontovať pomocou vhodných skrutiek. Zachovávajú predtým



vedený voľný priestor pre cirkuláciu vzduchu.

- Z dôvodu špecifických podmienok vozidla nie je možné zahrnúť univerzálne vhodné upevňovací materiál.
- Ak si nie ste istí, obráťte sa na váš autoservis.

## ● Prevádzka vo vozidle

Keď používate menič napätia **1** vo vozidle, zabezpečte, aby vám inštalácia nebránila vo vedení vozidla. Preto vedte káble tak, aby neprišli do kontaktu s pohyblivými časťami vnútorného priestoru automobilu a aby nebránili vo výhľade vodičovi.

### Upozornenie:

Menič napätia **1** môžete používať aj pri vypnutom motore. Myslite však na to, že menič napätia **1** pri prípadnom štartovaní motora nemusí fungovať.

## ● Pripojenie k zdroju napätia

### Pozor!

Pred pripojením meniča napätia **1** k zdroju napätia sa uistite, že spínač **4** zariadenia je v pozícii „0“ (VYP). Menič napätia **1** môžete zapojiť pomocou 12 V konektora **12** do 12 V palubnej zásuvky, alebo pomocou prípojných svoriek **10** a **11** priamo k autobatérii.

## ● Pripojenie do 12 V zdieľky automobilového cigaretového zapalovača

- Odskrutkujte červenú maticu **16** na meniči napätia **1**. Vedte červené káblové oko s 12 V konektorom automobilového cigaretového zapalovača **12** otvorom cez skrutkovú prípojku **7** (pozri obr. 1). Dávajte pozor na to, aby podložka ležala medzi okom a maticou **16**.

- Zaskrutkujte červenú maticu **16** tak pevne, aby sa káblové oko nemohlo uvoľniť.
- Odskrutkujte čiernu maticu **17** na meniči napätia **1**. Veďte čierne káblové oko s 12 V konektorom automobilového cigaretového zapalovača **12** otvorom cez 12 V skrutkovú prípojku **8** (pozri obr. 1). Dávajte pozor na to, aby podložka ležala medzi okom a maticou **17**.
- Zaskrutkujte čiernu maticu **17** tak pevne, aby sa skrutka s okom nemohla uvoľniť.
- Zasuňte kábel s 12 V konektorom automobilového cigaretového zapalovača **12** do zdiery automobilového cigaretového zapalovača.

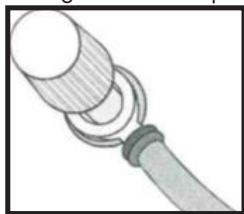

Obr. 1

### Upozornenie:

Z dôvodu vysokých prechodových odporov môže pri používaní kábla s 12 V konektorom automobilového cigaretového zapalovača **12** dôjsť k zahriatiu zástrčkového spoja. Preto pri prevádzke s veľkou záťažou používajte prípojné káble s prípojnými svorkami **10** a **11**.

### ● Prípojenie k autobatérii

- Odskrutkujte červenú maticu **16** na meniči napätia **1**. Veďte červené káblové oko s červenou prípojnou svorkou **10** cez 12 V skrutkovú prípojku **7** (pozri obr. 1). Dávajte pozor na to, aby podložka ležala medzi okom a maticou **16**.
- Zaskrutkujte červenú maticu **16** tak pevne, aby sa káblové oko nemohlo uvoľniť.
- Odskrutkujte čiernu maticu **17** na meniči napätia **1**. Veďte čierne káblové oko s čiernou

prípojnou svorkou **11** cez skrutkovú prípojku **8** (pozri obr. 1). Dávajte pozor na to, aby podložka ležala medzi okom a maticou **17**.

- Zaskrutkujte čiernu maticu **17** tak pevne, aby sa skrutka s okom nemohla uvoľniť.
- Pripojte najprv červenú svorku na kladný pól autobatérie a potom čiernu svorku na záporný pól autobatérie.

## ● Pripojenie a prevádzka záťaže/zariadenia

### Pozor!

Pred pripojením záťaže/zariadenia k meniču napätia **1** sa uistite, že spínač **4** zariadenia je v pozícii „0“ (VYP).

Uistite sa, že výkon pripojenej záťaže/pripojeného zariadenia neprekročí maximálny trvalý výkon meniča napätia **1**.



### Pozor!

Ešte nezapnite záťaž/napájané zariadenie!

Pripojte konektor pripájanej záťaže/napájaného zariadenia do sieťovej zásuvky 230 V **5** meniča napätia **1**.

- Zapnite menič napätia **1** tak, že spínač **4** prepnete do polohy „1“ (ZAP). Zaznie krátky signálny tón a indikátor preťaženia **3** (červený) sa nakrátko rozsvieti. Prevádzková LED kontrolka **2** (zelená) sa rozsvieti, keď je menič napätia **1** riadne pripojený k nabíjanej batérii.
- Teraz zapnite záťaž/napájané zariadenie.

### Upozornenie:

Keď je počuť signálny tón a indikátor preťaženia **3** svieti načerveno, je vstupné napätie príliš nízke alebo je výkon záťaže/zariadenia pripojených k meniču napätia **1** príliš vysoký.

## ● Pokyny na prevádzku zariadení

### Všeobecné pokyny:

Bežne nájdete na typovom štítku zariadení údaj o spotrebe prúdu v ampéroch (A) alebo o spotrebe vo wattoch (W). Pred prevádzkou sa uistite, že maximálny odobieraný prúd nie je vyšší než 1,30 A a maximálna trvalá spotreba nie je vyššia ako 300 W.

- Záťaže s vysokým vnútorným odporom dokáže menič napätia **1** napájať dobre, ale záťaže s malým vnútorným odporom, ako sú napr. zariadenia na vyhrievanie alebo varenie, majú spravidla vysokú spotrebu vo wattoch.
- Induktívne záťaže, ako sú napr. televízne prijímače alebo stereofonické zariadenia (zariadenia s cievkou alebo transformátorom) si často vyžadujú mnohonásobne vyšší prúd pri zapnutí než odporové záťaže s rovnakou spotrebou

vo wattoch. Televízne prijímače vyžadujú pri zapnutí mnohonásobok spotreby udávanej na typovom štítku. Z toho dôvodu môže byť potrebné viackrát zapnúť a vypnúť menič napätia **1**, aby ste mohli televízny prijímač zapnúť.

- Nejasností prekonzultujte s výrobcom pripojeného zariadenia.

### ● Signál pri nízkom napätí batérie

- Keď klesne napätie batérie pod 10,5 V, menič napätia **1** sa odpojí a indikátor záťaženia **3** svieti načerveno. Zaznie výstražný tón.

### ● Nabíjanie USB zariadenia

#### Pozor!

Pred pripojením sa uistite, že odobieraný prúd USB zariadenia neprekračuje 1 A. Bližšie

informácie získate z návodu na používanie vášho USB zariadenia.

- Potom zasunúť USB konektor USB zariadenia do USB prípojky **6** meniča napätia **1**.
- Ak je to potrebné, USB zariadenie zapnete.

Upozornenie: Zásuvku 230 V **5** a USB prípojku **6** je možné používať súčasne.

## • Výmena poistky

### **Nebezpečenstvo úrazu elektrickým prúdom:**

Pred výmenou poistky odpojte menič napätia **1** od napájania. Odpojte aj zariadenie pripojené k meniču napätia **1**.

Poistku nahraďte rovnocenným, v technických údajoch uvedeným typom, s rovnakou charakteristikou odovania (20 A).

### **Pozor!**

Nesmie byť použitá poistka s inými hodnotami! Pred opätovným zapnutím meniča napätia **1** zistite príčinu vypálenia poistky.

Pri výmene 20 A plochej automobilovej poistky **13** postupujte takto:

- Vytiahnite plochú automobilovú poistku **13** z držiaka poistky **9**. Poistku môžete ľahko vytiahnuť použitím automobilového vyťahovača poistiek (pozri obr. E). Tento nie je súčasťou balenia.

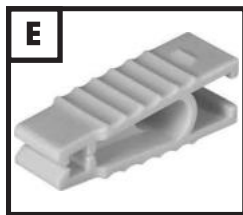

- Vložte novú, rovnocennú poistku.

Pri výmene 10 A sklenenej poistky 19 v konektore cigaretového zapaľovača 18 postupujte takto:

- Odskrutkujte skrutkovací uzáver poistky 21, pod ktorým sa nachádza poistka.

- Dávajte pritom pozor na to, aby ste nestratili uvoľnený kontaktný kolík 20.
- Odstráňte chybnú 10 A sklenenú poistku 19.
- Vložte novú, rovnocennú 10 A sklenenú poistku 19.
- Vložte kontaktný kolík 20 do skrutkovacieho uzáveru poistky 21 a naskrutkujte skrutkovací uzáver poistky 21 opäť na 12 V konektor cigaretového zapaľovača 18.

## ● Odstraňovanie porúch

Problém	Možná příčina	Odstránenie:
Žiadne výstupné napätia	Menič napätia 1 je preťažený.	Zmenšite záťaž tak, aby neprekročila v technických údajoch uvedené maximálne zaťaženie.
	Vstupné napätie je menšie ako 10,5 V.	Udržujte vstupné napätie meniča napätia nad 10,5 V, aby ste udržali výstupné napätie.

Problém	Možná príčina	Odstránenie:
Nízke výstupné napätia	Vstupné napätie je menšie ako 12 V.	Udržujte vstupné napätie meniča napätia nad 12 V, aby ste udržali konštantné výstupné napätie.
Signál nízkeho napätia batérie sa stále opakuje	Batéria je chybná.	Vymeňte batériu.
	Nedostatočné napätie alebo prúd.	Skontrolujte stav palubnej zásuvky a 12 V konektora automobilového cigaretového zapalovača <b>12</b> a v prípade potreby ich vyčistite.
Žiadny výstupný výkon	Menič napätia <b>1</b> sa z dôvodu nižšej teploty okolia (napr. pri teplote menšej ako 10 °C v zime) úplne nezahreje.	Menič napätia <b>1</b> zapínajte a vypínajte dovtedy, kým sa do zariadenia, ktoré je k meniču napätia <b>1</b> pripojené, nezačne privádzať prúd. Opakujte tento postup, aby ste zariadenie mohli zapnúť.
	Zapalovanie musí byť zapnuté, aby sa do palubnej zásuvky privádzal prúd.	Zapnite zapalovanie automobilu, resp. ho prepnite do polohy „1“ (ZAP).
	Menič napätia <b>1</b> je preťažený.	Zmenšite záťaž tak, aby neprekročila v technických údajoch uvedené maximálne zaťaženie.

Problém	Možná príčina	Odstránenie:
	Menič napätia <b>1</b> je prehriaty.	Počkajte, kým sa zariadenie ochladí. Postarajte sa o dostatok miesta pre vetranie. Dajte pozor na to, aby pripojená záťaž neprekračovala trvale maximálne zaťaženie, čím sa vyhnete ďalšiemu prehriatiu.
	Poistka zariadenia je prepálená.	Vymeňte poistku podľa popisu v kapitole „Výmena poistky“. Uistite sa, že menič napätia <b>1</b> je k napájaciemu zdroju pripojený so správnou polaritou.

■ Televízne prijímače:

Menič napätia **1** je tieneny a na výstupe má sínusové napätie.

Pri príjme napr. veľmi slabých televíznych vysielačov však aj napriek tomu môže dôjsť k interferenciám, resp. rušeniu obrazu.

V takom prípade umiestnite menič napätia **1** podľa možnosti čo najďalej od televízora,

anténového kábla a antény.

Menič napätia **1**, televízor, anténový kábel a anténu vzájomne nasmerujte tak, aby sa príjem zlepšil.

Podľa možnosti používajte kvalitné tienené anténové káble.

■ Audiozariadenia:

Pri niektorých audio a videozariadeniach počuť z reproduktorov brum, keď sú napájané cez menič napätia **1**.



Je to spôsobené tým, že tieto zariadenia nedokážu odfiltrovať modifikované sínusové napätie meniča napätia **1** a nie je to chyba meniča napätia **1**.

## ● Čistenie a údržba



Pozor: Zariadenie nesmie prísť do kontaktu s vodou, ani sa nesmie do nej ponárať. V prípade prieniku vlhkosti do vnútra zariadenia hrozí nebezpečenstvo poranenia pri zásahu elektrickým prúdom.

- Pred každým čistením vytiahnite menič napätia **1** zo zdiery automobilového cigaretového zapalovača/odpojte prípojné svorky z autobatérie. Odpojte aj zariadenie pripojené k meniču napätia **1**.
- Vonkajšie plochy telesa a príslušenstvo čistite mierne

navlhčenou utierkou. Nikdy nepoužívajte benzín, rozpúšťadlá alebo čistiace prípravky, pretože tieto látky môžu poškodiť povrch zariadenia! V prípade, že sú vetracie otvory upchaté prachom, vyčistíte ich mäkkým štetcom.

## ● Environmentálne pokyny a údaje k likvidácii



**Recyklácia surovín namiesto likvidácie odpadu!**

Podľa Európskej smernice 2012/19/EÚ sa musia opotrebované elektrospotrebiče zbierať separovane a odovzdať do zberne na ekologickú recykláciu. Zariadenie zlikvidujte v schválenej prevádzke určenej na likvidáciu alebo vo vašom komunálnom zariadení na nakladanie s odpadmi. Dodržiavajte aktuálne platné predpisy.

V prípade pochybností sa spojte s miestom na likvidáciu odpadu.



Zariadenie, príslušenstvo a obal odovzdajte do zberne na ekologickú recykláciu.

Elektrické zariadenia nehádzte do komunálneho odpadu!



Vy ako koncový spotrebiteľ ste zo zákona (nariadenie o batériách) povinný odovzdať všetky použité batérie. Batérie s obsahom škodlivín sú označené podľa uvedenými symbolmi, ktoré upozorňujú na zákaz likvidácie s komunálnym odpadom. Označenia základných ťažkých kovov: Cd = kadmium, Hg = ortuť, Pb = olovo.

Použité batérie odovzdajte na zbernom mieste vo vašom meste/obci alebo u vášho predajcu. Splníte si tak zákonné povinnosti a prispějete k ochrane životného prostredia.

## ● EÚ vyhlásenie o zhode

My,

**C. M. C. GmbH**

Zodpovedný za dokumenty:

Dr. Christian Weyler

Katharina-Loth-Str. 15

DE-66386 St. Ingbert

NEMECKO

vyhlasujeme na vlastnú zodpovednosť, že výrobok

### Menič napätia

IAN: **351562\_2007**

Číslo výrobku: **2325**

Rok výroby: **2021/15**

Model: **USSW 300 B2**

spĺňa základné požiadavky na ochranu, ktoré sú stanovené v európskych smerniciach

### Elektromagnetická kompatibilita:

(2014/30/EÚ)

### Smernica o nízkom napätí:

(2014/35/EÚ)

## Smernica RoHS:

(2011/65/EÚ+2015/863/EÚ)

v ich neskoršom znení.

Vyššie popísaný predmet vyhlásenia spĺňa predpisy smernice Európskeho parlamentu a Rady číslo 2011/65/EU zo dňa 08. júna 2011 o obmedzení používania určitých nebezpečných látok v elektrických a elektronických zariadeniach.

Pri posudzovaní zhody sa použili nasledovné harmonizované normy:

**EN 62368-1:2014/**

**A11:2017**

**EN 50498:2011**

St. Ingbert, 1.10.2020

C.M.C. GmbH  
Katharina-Loth-Str. 15  
A-66286 St. Ingbert  
Telefon: +49 6894 9989750  
Telefax: +49 6894 9989729

z poverenia Dr. Christian Weyler  
– Zabezpečenie kvality –

## ● Informácie o záruke a servise

### Záruka spoločnosti Creative Marketing & Consulting GmbH

Vážená zákazníčka, vážený zákazník, na toto zariadenie získavate záruku 3 roky od dátumu kúpy. V prípade nedostatkov tohto výrobku máte voči predajcovi výrobku zákonom stanovené práva. Tieto zákonné práva nie sú našimi nižšie uvedenými záručnými podmienkami nijakým spôsobom obmedzené.

## ● Záručné podmienky

Záručná lehota začína plynúť dňom kúpy. Starostlivo si uschovajte originálny doklad o kúpe. Budete ho potrebovať ako doklad o zakúpení výrobku. Ak sa v priebehu 3 rokov od dátumu kúpy tohto zariadenia vyskytne chyba materiálu alebo výrobná

chyba, zariadenie vám bezplatne opravíme alebo vymeníme – podľa nášho zväzenia. Podmienkou poskytnutia tohto záručného plnenia je, že v rámci 3-ročnej lehoty predložíte chybné zariadenie a doklad o kúpe (pokladničný lístok) a písomnou formou stručne popíšete, v čom pozostáva nedostatok a kedy sa vyskytol. Pokiaľ je táto chyba krytá našou zárukou, vrátime vám opravený alebo nový výrobok. Opravu alebo výmenou výrobku nezačína plynúť nová záručná lehota.

### ● **Záručná doba a zákonný nárok na reklamáciu**

Záručná doba sa následkom záručného plnenia nepredlžuje. To platí aj pre vymenené a opravené diely. Poškodenia a nedostatky, ktoré sa vyskytli už pri kúpe, sa musia nahlásiť ihneď po vybalení. Opravy po uplynutí záručnej doby sú splotatnené.

### ● **Rozsah záruky**

Zariadenie bolo starostlivo vyrobené podľa prísnych kvalitatívnych noriem a pred distribúciou dôkladne odskúšané.

Záručné plnenie sa vzťahuje na materiálové alebo výrobné chyby. Táto záruka sa nevzťahuje na časti výrobku, ktoré sú vystavené bežnému opotrebovaniu, a preto sa môžu považovať za spotrebné diely, ani na poškodenia citlivých dielov, napr. spínače, akumulátory alebo diely zo skla. Táto záruka zaniká, ak sa výrobok používa nesprávne alebo v poškodenom stave, alebo ak bola nesprávne vykonávaná údržba. Pre správne používanie výrobku je potrebné presne dodržiavať všetky pokyny obsiahnuté výlučne v tomto preklade originálneho návodu na obsluhu. Je potrebné bezpodmienečne zabrániť účelom použitia a konaniam, od ktorých preklad originálneho návodu na obsluhu odrádza alebo pred ktorými varuje.

Výrobok je určený len na súkromné a nie komerčné použitie. V prípade nesprávnej alebo neodbornej manipulácie, použitia násilia a v prípade zásahov, ktoré nevykonala naša autorizovaná servisná pobočka, záruka zaniká.

### ● Postup v prípade poškodenia v záruke

Aby sme vašu žiadosť mohli čo najrýchlejšie vybaviť, postupujte podľa nasledujúcich pokynov: V prípade akýchkoľvek otázok si pripravte pokladničný blok a číslo výrobku (napr. IAN) ako doklad o kúpe. Číslo výrobku je uvedené na typovom štítku, gravúre, titulnej strane vášho návodu (vľavo dole) alebo na nálepke na zadnej alebo spodnej strane. V prípade výskytu funkčných chýb alebo iných nedostatkov najskôr telefonicky alebo e-mailom kontaktujte nižšie uvedené servisné oddelenie. Výrobok, ktorý bol zaregistrovaný ako chybný, môžete potom spolu

s dokladom o kúpe (pokladničným blokom) a informáciou, o aký druh nedostatku ide a kedy sa vyskytol, bezplatne zaslať na adresu servisu, ktorá vám bola oznámená.



### Upozornenie:

Na stránke [www.lidl-service.com](http://www.lidl-service.com) si môžete stiahnuť túto a mnohé ďalšie príručky, produktové videá a softvér.

Prostredníctvom tohto QR kódu môžete prejsť priamo na internetovú stránku servisu spoločnosti Lidl ([www.lidl-service.com](http://www.lidl-service.com)) a po zadaní svojho čísla produktu (IAN) 351562 si môžete otvoriť príslušný návod na používanie.



## Tu sú naše kontaktné údaje:

### SK

Názov: C. M. C. GmbH

Internetová adresa:

[www.cmc-creative.de](http://www.cmc-creative.de)

E-mail: [service.sk@cmc-creative.de](mailto:service.sk@cmc-creative.de)

Telefón: 0850 232001

Sídlo: Nemecko

**IAN 351562\_2007**

Upozorňujeme, že nasledujúca adresa nie je adresa servisu. Najskôr sa skontaktujte s predtým uvedeným servisom.

### Adresa:

#### **C. M. C. GmbH**

Katharina-Loth-Str. 15

DE-66386 St. Ingbert

NEMECKO

### Objednávanie náhradných dielov:

[www.ersatzteile.cmc-creative.de](http://www.ersatzteile.cmc-creative.de)

<b>Tabla de los pictogramas utilizados</b> .....	Página 217
<b>Introducción</b> .....	Página 218
Uso adecuado.....	Página 218
Volumen de entrega.....	Página 219
Descripción de las piezas.....	Página 220
Datos técnicos.....	Página 220
<b>Instrucciones de seguridad</b> .....	Página 222
<b>Instrucciones de seguridad específicas</b> .....	Página 227
<b>Puesta en funcionamiento</b> .....	Página 228
<b>Consejos de funcionamiento</b> .....	Página 228
Montaje y fijación.....	Página 229
Uso en un vehículo.....	Página 229
Conexión a una fuente de tensión.....	Página 230
Conexión a un encendedor de cigarrillos para vehículos de 12 V.....	Página 230
Conexión a una batería de coche.....	Página 231
Conexión y funcionamiento de una carga/un aparato.....	Página 232
Consejos de funcionamiento del aparato.....	Página 233
Señal en caso de tensión baja de la batería.....	Página 234
Cargar el USB.....	Página 234
Cambio de fusibles.....	Página 234
<b>Solución de problemas</b> .....	Página 236
<b>Limpieza y mantenimiento</b> .....	Página 238
<b>Indicaciones medioambientales y de desecho de residuos</b> .....	Página 239
<b>Declaración de conformidad UE</b> .....	Página 240

<b>Información sobre la garantía y el servicio posventa</b> .....	Página 241
Condiciones de la garantía .....	Página 241
Periodo de garantía y reclamaciones por defectos estipuladas por ley .....	Página 242
Cobertura de la garantía .....	Página 242
Proceso en caso de garantía .....	Página 243























Tabla de los pictogramas utilizados			
	¡Leer las instrucciones de uso!		Nota
	El transformador de tensión es apto únicamente para uso interior.		¡Advertencia de descarga eléctrica! ¡Peligro de muerte!
	¡Tenga en cuenta las advertencias e indicaciones de seguridad!	50 Hz	Frecuencia de 50 hertzios
	Corriente continua		¡Recuperación de materias primas en lugar de eliminación de residuos!
	Fabricado a partir de material reciclado		¡Elimine el embalaje y el aparato de forma respetuosa con el medio ambiente!
	¡Atención! ¡Superficie caliente!	V~	Tensión alterna en voltios
	Material de embalaje – cartón corrugado		¡Elimine las pilas de forma respetuosa con el medio ambiente!
	Ordenador		Minialtavoz

Tabla de los pictogramas utilizados			
	Cámara		Calefactor
	Clase de protección II		Máquina de afeitar
	Cargador USB		Nevera

## TRANSFORMADOR DE TENSIÓN 300W USSW 300 B2

### ● Introducción

¡Enhorabuena! Ha optado por un producto de alta calidad. Familiarícese con el producto antes de la primera puesta en funcionamiento. Para ello, lea detenidamente las siguientes instrucciones de manejo y las instrucciones de seguridad.

**¡MANTENER FUERA DEL ALCANCE DE LOS NIÑOS!**

### ● Uso adecuado

Este transformador de tensión es apto para poner en funcionamiento aparatos de 230 V con un consumo de potencia máximo de 300 W o dispositivos USB con un consumo de corriente máximo de 1A en un vehículo con una conexión de 12 V. El transformador de tensión se puede conectar de forma opcional mediante el cable adaptador suministrado al encendedor de cigarrillos del vehículo o mediante el cable adaptador suministrado con abrazaderas directamente a la batería. Si el transformador de tensión se conecta mediante el

cable adaptador con abrazaderas directamente a la batería, tan solo se podrá utilizar cuando el vehículo esté parado. El fabricante no se responsabiliza de los daños derivados de un uso inadecuado o erróneo. Este transformador de tensión no es apto para uso comercial. El uso comercial anula la garantía. El aparato ha sido desarrollado para el uso privado no siendo apto para el uso comercial o industrial. La puesta en funcionamiento debe ser realizada siempre por personal capacitado.



### Nota

- La potencia de salida depende de la temperatura y la tensión.
- La tensión de salida varía según la carga y la tensión de entrada.



### ¡Atención!

Los aparatos con sistema electrónico sensible no deberán utilizarse con el transformador de tensión, pues la tensión de salida de estos aparatos podría no ser suficientemente constante. Estos aparatos podrían verse dañados. En caso de duda, consulte con el fabricante del aparato conectado.

### ● Volumen de entrega



Compruebe siempre que el contenido está completo y que el transformador de tensión se encuentra en perfecto estado inmediatamente después de desembalarlo. No use el aparato si presenta desperfectos.

1	Transformador
2	Cable con abrazadera de conexión (1x rojo 40 cm, 1x negro 40 cm)

1	Cable con enchufe encendedor de cigarrillos de 12 V (2 m)
1	Manual de instrucciones

## ● Descripción de las piezas



- 1 Transformador
- 2 LED de funcionamiento (verde)
- 3 Visor de sobrecarga (rojo)
- 4 Encendido/apagado  
«0» significa «APAGADO»  
«1» significa «ENCENDIDO»
- 5 Enchufe de 230 V
- 6 2 x conectores USB 1 A
- 7 Conexión roscada de 12 V rojo +
- 8 Conexión roscada de 12 V negro -
- 9 2 x soporte de fusible
- 10 Cable con abrazadera de conexión rojo
- 11 Cable con abrazadera de conexión negro
- 12 Cable con encendedor de cigarrillos de 12 V

- 13 2 x fusibles planos de 20 A para vehículo
- 14 Ventiladores
- 15 Agujeros de fijación para montaje fijo
- 16 Tuerca roja
- 17 Tuerca negra
- 18 Enchufe de encendedor de cigarrillos
- 19 Fusible de vidrio de 10 A
- 20 Perno de contacto
- 21 Tapa de rosca

**Nota:** El término «producto» o «aparato» empleado en el texto siguiente se refiere al transformador de tensión mencionado en este manual de instrucciones.

## ● Datos técnicos

### Entrada:

Tensión:	12 V 
Máx. voltaje:	14,8 V 
Máx. consumo de corriente:	40 A

Desconexión de baja tensión:	$\alpha$ 10,5 V $\pm$ 0,3 V
Desconexión de sobretensión:	$\alpha$ 14,8 V $\pm$ 0,3 V

**Salida:**

Tensión:	230 V~ / 50 Hz
Corriente de salida:	1,30 A
Potencia continua:	máx. 300 W
Grado de eficiencia ( $\eta$ ):	> 75 %
Onda de salida	Seno modificado
Protección contra sobrecarga:	$\geq$ 330 W
Desconexión de temperatura:	$\alpha$ 65°C $\pm$ 5°C
Rendimiento máximo:	máx. 330W / 0,1s

**Conexión USB:**

Tensión:	5 V ===
Corriente de salida:	máx. 1 A

**Fusible:**

Fusible plano en el transformador de tensión:	2 x fusibles planos para vehículo de 20 A
Fusible de vidrio en el enchufe de encendedor de cigarrillos de 12 V:	10 A

**Datos generales:**

Peso (sin cable):	aprox. 450 g
Temperatura de servicio:	5 °C – 40 °C
Humedad (humedad rel. – sin condensación):	0–80 %

El desarrollo posterior puede hacer que se realicen modificaciones técnicas y ópticas sin previo aviso. Por este motivo, todas las medidas, indicaciones y datos de este manual de funcionamiento se ofrecen sin garantías. Esto hace que no puedan hacerse valer derechos legales derivados del manual de funcionamiento.

### ● Instrucciones de seguridad



**LEA EL MANUAL  
DE INSTRUCCIONES**

**ATENTAMENTE ANTES  
DE USAR EL APARATO.  
¡ESTE FORMA PARTE  
DEL MISMO Y DEBE  
ENCONTRARSE  
DISPONIBLE EN TODO  
MOMENTO!**

En este apartado se tratan las normas de seguridad

básicas para el trabajo con el aparato.

### **Seguridad de las personas**

- Este aparato puede ser utilizado por niños de 16 años y mayores y por personas con capacidades físicas, sensoriales o mentales reducidas, o sin experiencia y conocimientos, si son supervisados o instruidos en relación con el uso seguro del aparato y entienden los riesgos resultantes. No permita que los niños jueguen con el aparato.
- La limpieza y el mantenimiento no podrán ser llevados a cabo por niños sin vigilancia.
- Vigile a los niños para asegurarse de que no juegan con el aparato.
- Mantenga a las personas, especialmente a los

- niños, y a las mascotas alejadas del aparato.
- En el área de trabajo, el usuario es responsable de los daños que pudieran sufrir otras personas durante el uso del aparato.
- No dirija el aparato bajo ningún concepto hacia usted mismo o hacia otras personas, especialmente a los ojos o las orejas. ¡Existe peligro de lesiones!
- No deje el aparato en marcha sin vigilancia.
- Guarde el aparato en un lugar seco y fuera del alcance de los niños.
- Para evitar peligros, retire tras cada uso y antes de cada limpieza el transformador de tensión del enchufe o las abrazaderas de conexión de la batería del vehículo.
- Conecte el transformador de tensión a la batería del vehículo solamente cuando el motor esté apagado. Existe peligro de lesiones por piezas giratorias.
- El acceso al transformador de tensión deberá ser siempre fácil, para que en caso de emergencia se pueda desconectar de la batería rápidamente.



De este modo, se previenen los daños en el aparato y las posibles lesiones a personas derivados de los mismos:

### **¡Peligro por descarga eléctrica!**

- Conecte el transformador de tensión solamente a una batería de coche/tensión de a bordo de 12 V. Si se conecta a una ten-

sión de 24 V. el aparato podría verse dañado.

- Cuando conecte el transformador de tensión a través del enchufe de encendedor de cigarrillos de 12 V, controle que la polaridad del enchufe de encendedor de cigarrillos coincida con la polaridad del enchufe de a bordo. El enchufe de a bordo debe tener el polo positivo hacia dentro, es decir, el polo positivo de la batería del vehículo no puede estar conectado al chasis del vehículo.
- Antes de conectar el transformador de tensión, controle que el enchufe de a bordo esté suficientemente protegido. En ningún caso podrá obviarse ni modificarse esta protección.
- Utilice solamente el cable de conexión suministrado.
- No está permitido abrir ni reparar la carcasa del aparato. Si lo hace, ya no habrá seguridad y se anula la garantía.



- El aparato es únicamente apto para su uso en espacios interiores.

### ¡Peligro de incendio!

- No use el aparato cerca de superficies calientes.
- No coloque el aparato en zonas expuestas a la radiación solar directa. De lo contrario podría sobrecalentarse y dañarse de forma irreparable. No utilice el aparato en un vehículo expuesto a la luz solar.
- No deje el aparato sin vigilancia mientras se esté utilizando.
- Nunca tape la rejilla de ventilación del ventilador



cuando el aparato esté encendido.

- Nunca coloque fuentes de ignición encima del aparato, por ej. velas.
- Si se someten a cargas elevadas, los dos cables de conexión pueden calentarse.
- Debido a las grandes resistencias de paso, la conexión de enchufe puede calentarse al utilizar el cable con el conector de encendedor de cigarrillos de 12 V. Cuando vaya a utilizar el aparato con cargas elevadas, utilice siempre el cable de conexión con las abrazaderas.

### ¡Separación de red!

- El interruptor de apagado/encendido de este aparato no lo desconecta totalmente de la red de a bordo o la batería. El aparato consume

electricidad cuando el enchufe de encendedor de cigarrillos está enchufado. Para desconectar el aparato totalmente de la red de a bordo, el enchufe de encendedor de cigarrillos deberá sacarse del enchufe o se deberán retirar las abrazaderas de conexión de la batería del coche.

### Trabajar con el aparato

- Antes de poner en funcionamiento el aparato compruebe que no presenta daños y úselo únicamente si se encuentra en perfecto estado.
- No exponga el aparato ni a la lluvia ni a la humedad atmosférica. No permita que entre en contacto con agua ni lo sumerja en ella. ¡Existe peligro de descarga eléctrica!

- Mantenga todos los orificios del aparato libres durante el funcionamiento. No cierre los orificios con las manos o los dedos y no cubra el aparato. ¡Existe riesgo de sobrecalentamiento!
- No deje el aparato con temperaturas exteriores altas en el coche. El aparato podría sufrir daños irreparables.
- El aparato se calienta mientras está funcionando. Existe riesgo de quemaduras si se entra en contacto con superficies calientes.
- Tenga cuidado de que en los orificios de salida y entrada del aire no se introduzcan arena, polvo ni otros cuerpos extraños pequeños.
- No use el aparato cerca de líquidos o gases inflamables. No aspire vapores calientes.
- ¡La inobservancia puede conllevar peligro de incendios y explosiones!
- Apague el aparato y desconéctelo de la toma de corriente:
  - si no está utilizando el aparato;
  - si deja el aparato sin vigilancia;
  - si realiza trabajos de limpieza;
  - si el cable de conexión está dañado;
  - tras la introducción de cuerpos extraños o en el caso de ruidos fuera de lo normal.
- Emplee únicamente accesorios suministrados y recomendados por el fabricante.
- No desmonte ni modifique el aparato. Este aparato siempre debe ser reparado por un técnico de mantenimiento.
- No lo almacene en lugares en los que la

temperatura pueda superar los 65° C.

- Utilice el aparato únicamente a una temperatura ambiente de entre 5 °C y 40 °C.
- Emplee el aparato únicamente con el cable adaptador suministrado.



### **CUIDADO:**

Formas de impedir que se produzcan accidentes y lesiones por descarga eléctrica:

### **Seguridad eléctrica**

- No use el aparato si el interruptor no puede encenderse y apagarse. Encargue la sustitución de los interruptores dañados.
- No transporte el aparato por el cable. No extraiga el conector del enchufe tirando del cable. Proteja el cable del calor, el aceite y los bordes afilados.
- Si se daña el cable, desconecte inmediatamente el aparato del suministro de tensión.

### **● Instrucciones de seguridad específicas**

- Un ligero aumento de la temperatura no es signo de fallo funcional, sino completamente normal.
- Mantenga el aparato alejado de la humedad, las altas temperaturas y el fuego.
- Guarde el aparato en un lugar seco y protéjalo de la humedad y la corrosión.
- No deje que el aparato se caiga.

## ● Puesta en funcionamiento

Retire todas las piezas del embalaje y compruebe si el transformador de tensión o las piezas están dañados. Si este es el caso, no use el transformador de tensión. Póngase en contacto con el fabricante a través la dirección de servicio técnico especificada. Retire todas las películas protectoras y otros embalajes de transporte. Compruebe si la entrega está completa.



### Atención:

No deje que los niños pequeños jueguen con los plásticos de embalaje. ¡Existe peligro de asfixia!

## ● Consejos de funcionamiento

Para utilizar de forma continua los aparatos mediante el transforma-

dor **1**, el enchufe de a bordo debe tener una tensión de entre 10,5 y 14,8 V. Antes de conectar el transformador de tensión **1**, compruebe si la fuente de tensión suministra suficiente corriente para el funcionamiento. Puede calcular la corriente necesaria para el funcionamiento de la siguiente manera:

$$\text{Consumo de corriente (A)} = \frac{\left( \frac{\text{Potencia operativa de la carga (W)}}{\text{Grado de eficiencia } (\eta)} \right)}{\text{Tensión de entrada (V)}}$$

### Ejemplo:

$$\left( \frac{300 \text{ W}}{0,75} \right) \frac{1}{12 \text{ V}} = 33,3 \text{ A}$$

La fuente de tensión debe suministrar al menos 33,3 A para mantener una carga permanente de 300 W.

**Nota:**

Los enchufes de a bordo de 12 V suministran máx. 10 A, por tanto el transformador de tensión **1** en este ejemplo se puede conectar con las abrazaderas directamente a una batería de coche. Solo así se puede alcanzar una carga permanente de 300 W.

**¡Atención!**

Nunca conecte el transformador de tensión **1** a una red de a bordo de 24 V. De lo contrario, el aparato podría verse dañado. El aparato solo puede conectarse a una fuente de tensión con una tensión nominal de 12 V.

### ● Montaje y fijación

- El transformador de tensión **1** debe colocarse sobre una superficie llana y lisa. Asegúrese de que alrededor del transformador de tensión **1** haya al menos 1 cm de

espacio para que circule el aire.

- Detrás de las rejillas de ventilación del ventilador **14** debe mantenerse una distancia de 50 cm.
- Para fijarlo de forma fija en un vehículo, hay orificios **15** previstos en la base del transformador de tensión **1**. Con los tornillos adecuados se puede montar de forma fija el transformador de tensión **1**. Mantenga el espacio libre mencionado anteriormente para que circule el aire.
- Debido a las condiciones específicas de cada vehículo, no es posible suministrar material de fijación de uso universal.
- Si no está seguro, consulte con su taller.

### ● Uso en un vehículo

Si utiliza el transformador de tensión **1** en un vehículo, asegúrese

de que la instalación no le perjudique al conducir. Monte el cable siempre de forma que no entre en contacto con las piezas móviles del espacio interior del vehículo ni le impida ver correctamente.

### Nota:

El transformador de tensión **1** también se puede utilizar con el motor apagado. Sin embargo, recuerde que el transformador de tensión **1** puede no funcionar al arrancar el motor.

### ● Conexión a una fuente de tensión

#### ¡Atención!

Antes de conectar el transformador de tensión **1** a una fuente de tensión, asegúrese de que el interruptor de encendido/apagado **4** del aparato esté en posición «0» (APAGADO). Puede conectar el transformador de tensión **1** con el enchufe de 12 V **12** a un enchufe de a bordo de 12 V o con

abrazaderas **10** y **11** directamente a la batería del coche.

### ● Conexión a un encendedor de cigarrillos para vehículos de 12 V

- Desenrosque la tuerca roja **16** del transformador de tensión **1**. Introduzca el ojal rojo del cable con encendedor de cigarrillos de 12 V **12** con la apertura sobre la conexión atornillada **7** (véase la ilustr.1). Controle que la arandela quede entre el ojal y la rosca **16**.
- Apriete la tuerca roja **16** de forma que el ojal ya no pueda soltarse.
- Desenrosque la tuerca negra **17** del transformador de tensión **1**. Introduzca el ojal negro del cable con encendedor de cigarrillos de 12 V **12** con la apertura sobre la conexión atornillada de 12 V **8** (véase la ilustr.1). Controle

que la arandela quede entre el ojal y la rosca **17**.

- Apriete la tuerca negra **17** de forma que el ojal ya no pueda soltarse.
- Introduzca el cable con encendedor de cigarrillos de 12 V para vehículos **12** en un conector de encendedor de cigarrillos para vehículos.

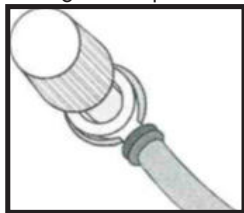

Ilust. 1

### Nota:

Debido a las grandes resistencias de paso, la conexión de enchufe puede calentarse al utilizar el cable con el conector de encendedor de cigarrillos de 12 V **12**.

Cuando vaya a utilizar el aparato con cargas elevadas, utilice el cable de conexión con las abrazaderas **10** y **11**.

## ● Conexión a una batería de coche

- Desenrosque la tuerca roja **16** del transformador de tensión **1**. Introduzca el ojal rojo del cable con la abrazadera de conexión roja **10** por la conexión atornillada de 12 V **7** (véase la ilustr. 1). Controle que la arandela quede entre el ojal y la rosca **16**.
- Apriete la tuerca roja **16** de forma que el ojal ya no pueda soltarse.
- Desenrosque la tuerca negra **17** del transformador de tensión **1**. Introduzca el ojal negro del cable con la abrazadera de conexión negra **11** por la conexión atornillada **8** (véase la ilustr. 1). Controle que la arandela quede entre el ojal y la rosca **17**.
- Apriete la tuerca negra **17** de forma que el ojal ya no pueda soltarse.

- Conecte primero la abrazadera roja al polo positivo de la batería del coche y, a continuación, la abrazadera negra al polo negativo de la batería del coche.

## ● **Conexión y funcionamiento de una carga/un aparato**

### **¡Atención!**

Antes de conectar una carga/un aparato al transformador de tensión **1**, compruebe que el interruptor de apagado/encendido **4** del aparato esté en posición «0» (APAGADO). Asegúrese de que la potencia de la carga o el aparato conectado no sobrepase la potencia continua del transformador de tensión **1**.



### **¡Atención!**

No encienda todavía la carga/el aparato.

Conecte el enchufe de la carga/el aparato que se vaya a utilizar al enchufe de 230 V **5** del transformador de tensión **1**.

- Encienda el transformador de tensión **1**, de forma que el interruptor de apagado/encendido **4** esté en posición «1» (ENCENDIDO). Se oirá un breve tono de señal y el visor de sobrecarga **3** (rojo) se ilumina brevemente. A continuación, el LED de funcionamiento **2** (verde) se enciende, cuando el transformador de tensión **1** se conecta correctamente a una batería cargada.
- No encienda la carga/el aparato.

### **Nota:**

Cuando se oye una señal y el visor de sobrecarga **3** se ilumina en rojo, la tensión de entrada es demasiado baja o la potencia de la carga/el aparato conectado al



transformador de tensión **1** es demasiado elevada.

## ● Consejos de funcionamiento del aparato

### Consejos generales:

Normalmente encontrará en la placa de características de los aparatos los datos sobre el consumo energético en amperios (A) o el consumo de potencia en vatios (W). Antes de ponerlo en marcha, controle que el consumo de corriente máximo no supere los 1,30 A y que la máxima potencia continua no sea de más de 300 W.

- Las cargas con una elevada resistencia interna pueden funcionar muy bien con el transformador de tensión **1**, por el contrario las cargas con una resistencia interna baja, como por ej. los aparatos de calefacción y refrigeración, por lo general cuentan con un

consumo de potencia en vatios demasiado elevado.

- Las cargas inductivas, como por ej. los aparatos de televisión o los altavoces (aparatos con una bobina o un transformador de tensión) requieren a menudo de una corriente de arranque mucho mayor como cargas de resistencia con el mismo consumo de potencia que el indicado. Los aparatos de televisión requieren al encenderse un múltiplo del consumo de potencia indicado en la placa de características. Por eso puede ser necesario encender y apagar varias veces el transformador de tensión **1** para poder encender el televisor.
- En caso de duda, consulte con el fabricante del aparato conectado.

## ● Señal en caso de tensión baja de la batería

- Cuando la tensión de la batería caiga por debajo de los 10,5 V, el transformador de tensión **1** se apaga y el visor de sobrecarga **3** se ilumina en rojo. Suena un tono de alarma.

## ● Cargar el USB

### ¡Atención!

Antes de conectarlo, asegúrese de que el consumo de potencia del dispositivo USB no supere 1 A. Encontrará más información en el manual de usuario de su dispositivo USB.

- Conecte el conector USB del dispositivo USB a la conexión USB **6** del transformador de tensión **1**.
- En caso necesario, encienda el dispositivo USB.

Nota: El enchufe de 230 V **5** y la conexión USB **6** se pueden usar a la vez.

## ● Cambio de fusibles



### Peligro de muerte por descarga eléctrica:

Desconecte del suministro de tensión antes de cambiar un fusible del transformador de tensión **1**. Retire también el aparato conectado al transformador de tensión **1**. Sustituya el fusible por uno del mismo valor, del modelo indicado en los datos técnicos con las mismas características de conmutación (20 A).



### ¡Atención!

No está permitido utilizar un fusible con otro valor. Antes de volver a encender el transformador de tensión **1**, resuelva la causa de haber tenido que cambiar el fusible.

Para cambiar el fusible plano para vehículos de 20 A **13**, siga los siguientes pasos:

- Retire el fusible plano para vehículos **13** del soporte para fusibles **9**. Puede sacar fácilmente el fusible para sacarlo utilizando un extractor de fusibles para vehículos (véase la ilustr. E). Éste no se incluye en el suministro.

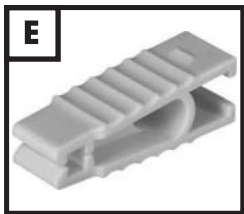

- Utilice un fusible nuevo de iguales características.

Para cambiar el fusible de vidrio de 10 A **19** en el enchufe de encendedor de cigarrillos **18**, siga los siguientes pasos:

- Desenrosque el cierre atornillado del fusible **21**, bajo el que se encuentra el fusible.
- Preste atención a que no se pierda el perno de contacto **20** suelto.
- Retire el fusible de vidrio de 10 A **19** defectuoso.
- Utilice un nuevo fusible de vidrio de 10 A **19** de iguales características.
- Introduzca el perno de contacto **20** en el cierre atornillado del fusible **21** y vuelva a enroscar el cierre atornillado del fusible **21** en el enchufe de encendedor de cigarrillos de 12 V **18**.

## ● Solución de problemas

Problema	Causa posible	Solución:
No hay tensión de salida	El transformador de tensión <b>1</b> está sobrecargado.	Reduzca la carga hasta que ya no se sobrepase la carga máxima indicada en los datos técnicos.
	La tensión de entrada cae por debajo de los 10,5 V.	Mantenga la tensión de entrada del transformador de tensión por encima de 10,5 V, para conseguir una tensión de salida.
Baja tensión de salida	La tensión de entrada cae por debajo de los 12 V.	Mantenga la tensión de entrada del transformador de tensión por encima de 12 V, para mantener una tensión de salida constante.
Se vuelve a emitir la señal de tensión de batería baja	La batería está defectuosa.	Reemplace la batería.
	Suministro de tensión o corriente insuficiente.	Compruebe el estado del enchufe de a bordo y del encendedor de cigarrillos de 12 V <b>12</b> y límpielo si es necesario.

Problema	Causa posible	Solución:
No hay potencia de salida	El transformador de tensión <b>1</b> no se calienta totalmente porque la temperatura ambiental es baja (por ej. a menos de 10 °C en invierno).	Encienda el transformador de tensión <b>1</b> y vuélvalo a apagar, hasta que la corriente llegue al aparato conectado. Repita este proceso para poder encender el aparato.
	Debe estar arrancado para que el enchufe de a bordo tenga corriente.	Arranque el vehículo o póngalo en posición «1» (ENCENDIDO).
	El transformador de tensión <b>1</b> está sobrecargado.	Reduzca la carga hasta que ya no se sobrepase la carga máxima indicada en los datos técnicos.
	El transformador de tensión <b>1</b> se ha sobrecalentado.	Espere hasta que el aparato se enfríe. Ofrezca suficiente distancia de ventilación. Controle que la carga conectada no sobrepase continuamente la carga máxima, para evitar que se vuelva a sobrecalentar.
	El fusible del aparato está quemado.	Sustituya el fusible tal y como se describe en el capítulo «Cambio de fusibles». Asegúrese de que el transformador de tensión <b>1</b> esté conectado con la polaridad correcta al suministro de corriente.

■ Aparatos de televisión:  
El transformador de tensión **1** está protegido y emite una onda sinusoidal modificada. Cuando se reciban señales de canales muy débiles, pueden ocasionarse interferencias e imágenes defectuosas.

En este caso, coloque el transformador de tensión **1** lo más alejado posible de la televisión, el cable de antena y la antena.  
Cambie la posición del transformador de tensión **1**, el televisor, el cable de antena y la antena hasta que la recepción de señal mejore.  
A ser posible, utilice un cable de antena protegido y de primera calidad.

■ Equipos de música:  
Algunos equipos de música/ vídeo emiten un zumbido por el altavoz cuando se ponen en marcha a través de un

transformador de tensión **1**. Esto se debe a que estos aparatos no pueden filtrar la onda sinusoidal modificada del transformador de tensión **1** y no significa que el transformador de tensión **1** esté defectuoso.

## ● Limpieza y mantenimiento



Atención: El aparato no debe entrar en contacto directo con agua ni introducirse en agua. Existe peligro de lesiones por descarga eléctrica si se introduce humedad en el interior del aparato.

■ Antes de limpiar el transformador de tensión **1**, desconéctelo del enchufe del encendedor de cigarrillos para vehículos/retire las abrazaderas de la batería del

coche. Retire también el aparato conectado al transformador de tensión **1**.

- Limpie la superficie de la carcasa y el accesorio con un paño ligeramente humedecido. No utilice nunca gasolina, disolvente o detergente, pues estos productos podrían atacar la superficie del aparato. Si las rejillas de ventilación se atascan, límpielas con un cepillo suave.

## ● Indicaciones medioambientales y de desecho de residuos

 **¡Recuperación de materias primas en lugar de eliminación de residuos!**

Según la Directiva europea 2012/19/UE, los dispositivos eléctricos usados deben recogerse por separado y someterse a un reciclaje respetuoso con el medio

ambiente. Elimine el aparato mediante una empresa eliminadora de basuras autorizada o en las instalaciones de eliminación municipales. Tenga en cuenta las disposiciones vigentes en la actualidad. Póngase en contacto con su instalación de eliminación de residuos en caso de duda.



El aparato, los accesorios y el embalaje deberían someterse a un reciclaje respetuoso con el medio ambiente.

¡No arroje los dispositivos eléctricos a la basura doméstica!



Usted, como usuario final, está legalmente obligado (Reglamento de baterías) a devolver todas las baterías usadas. Las baterías que contienen sustancias nocivas están marcadas con un símbolo que advierte de la prohibición de desecharlas con la basura

doméstica. Las denominaciones de los metales pesados son:  
Cd = cadmio, Hg = mercurio,  
Pb = plomo.  
Lleve las baterías gastadas a un punto de recogida de su ciudad o región o devuélvalas al distribuidor. Así estará cumpliendo con sus obligaciones legales y contribuyendo de manera muy importante a la protección del medio ambiente.

### ● Declaración de conformidad UE

Nosotros, la empresa

**C. M. C. GmbH**

Responsable del documento:

Dr. Christian Weyler

Katharina-Loth-Str. 15

66386 St. Ingbert

ALEMANIA

declaramos bajo responsabilidad exclusiva que el producto

### Transformador

IAN: **351562\_2007**

Art.-n°.: **2325**

Año de fabricación: **2021/15**

Modelo: **USSW 300 B2**

cumple con los requisitos de seguridad expuestos en las directivas europeas

### Compatibilidad electromagnética:

(2014/30/UE)

### Directiva de baja tensión:

(2014/35/UE)

### Directiva RoHS:

(2011/65/UE+2015/863/UE)

y sus modificaciones.

El objeto anteriormente descrito en la declaración cumple con los requisitos de la Directiva 2011/65/UE del Parlamento Europeo y del Consejo del 8 de junio de 2011 para la restricción del uso de determinados materiales peligrosos en dispositivos eléctricos y electrónicos.



Para la evaluación de la conformidad se han consultado las siguientes normas armonizadas:

**EN 62368-1:2014/**

**A11:2017**

**EN 50498:2011**

St. Ingbert, 01/10/2020

C.M.C. GmbH  
Katharina-Loth-Str. 15  
A. 66286 St. Ingbert  
Telefon: +49 6894 9989750  
Telefax: +49 6894 9989729

P.o. Dr. Christian Weyler  
– Gestión de calidad –

## ● Información sobre la garantía y el servicio posventa

### Garantía de Creative Marketing & Consulting GmbH

Estimado cliente, este aparato dispone de una garantía de 3 años a partir de la fecha de compra. En caso de

defecto del producto, tiene derechos legales frente al vendedor del mismo. Esta garantía no limita en forma alguna sus derechos legales.

## ● Condiciones de la garantía

El periodo de garantía comienza en la fecha de compra del producto. Conserve el justificante de compra original. Este documento se requiere como prueba de la compra. Si dentro del plazo de 3 años a partir de la fecha de compra de este aparato surge un defecto de material o de fabricación, repararemos o sustituiremos (según nuestra elección) el aparato de forma gratuita. Este servicio de garantía presupone la presentación dentro del plazo de 3 años del aparato defectuoso y del justificante de compra (ticket de compra), junto con una breve descripción del fallo y el momento en el que se produjo.

Si nuestra garantía cubre el defecto, recibirá de nuevo el aparato reparado o uno nuevo. La reparación o sustitución del aparato no implica la ampliación del plazo de garantía.

### ● **Periodo de garantía y reclamaciones por defectos estipuladas por ley**

El periodo de garantía no se amplía debido a la garantía. Esto aplica tanto para piezas reparadas como sustituidas. Los posibles defectos y vicios ya existentes en el momento de la compra deberán comunicarse inmediatamente después de desembalar. Una vez concluido el periodo de garantía todas las reparaciones estarán sujetas a pago.

### ● **Cobertura de la garantía**

El aparato ha sido fabricado cuidadosamente siguiendo

exigentes normas de calidad y ha sido probado antes de su entrega. La garantía cubre defectos de materiales o de fabricación. Esta garantía no cubre aquellos componentes del producto sometidos a un desgaste normal y que, por ello, puedan considerarse piezas de desgaste. Tampoco cubre daños de componentes frágiles como, por ejemplo, los interruptores, baterías y piezas de cristal. La garantía quedará anulada si el producto resulta dañado o es utilizado o mantenido de forma inadecuada. Para realizar un uso adecuado del producto deberá seguir exclusivamente las indicaciones del manual de instrucciones original. Se deberá evitar necesariamente cualquier uso y manejo desaconsejado en el manual de instrucciones original o del cual se haya advertido.

El producto sólo está destinado para el empleo privado y en ningún caso para el uso comercial. En caso de manejo incorrecto

o abusivo, aplicación de violencia y manipulación no autorizada por nuestro servicio técnico local autorizado, se anulará la garantía.

### ● Proceso en caso de garantía

Para garantizar una rápida tramitación de su consulta, tenga en cuenta las siguientes indicaciones: Tenga a mano el justificante de compra para todas las consultas y el número de artículo (p. ej. IAN) como prueba de compra. El número de artículo figura en la placa de características, en un grabado, en la portada de su manual (abajo a la izquierda) o en el adhesivo de la parte posterior o inferior. Si se producen fallos de funcionamiento o si se verificasen deficiencias, póngase primero en contacto telefónico o por correo electrónico con el departamento de atención al cliente indicado más abajo. Puede enviar el producto defectuoso adjuntando el justificante

de compra (ticket de caja) e indicando el tipo de defecto y el momento de su aparición, de forma gratuita, a la dirección del servicio técnico indicada.



### Nota:

En [www.lidl-service.com](http://www.lidl-service.com) están disponibles para su descarga este y muchos otros manuales, vídeos de nuestros productos y programas.

El código QR le permite acceder directamente a la página de servicio de Lidl ([www.lidl-service.com](http://www.lidl-service.com)) donde podrá acceder al manual de funcionamiento indicando el número de artículo (IAN) 351562.



## Datos de contacto:

### ES

Nombre: C. M.C. GmbH

Dirección de Internet:  
www.cmc-creative.de

Correo electrónico:  
service.es@cmc-creative.de

Teléfono: +49 (0) 6894 9989750  
(tarifa normal desde la red  
alemana de telefonía fija)

Sede de la empresa: Alemania

## Pedido de piezas de recambio:

[www.ersatzteile.cmc-creative.de](http://www.ersatzteile.cmc-creative.de)

**IAN 351562\_2007**

Tenga en cuenta que la siguiente dirección no obedece a la del servicio técnico. En primer lugar, póngase en contacto con el centro del servicio técnico arriba indicado.

















### Dirección:





#### **C. M. C. GmbH**

Katharina-Loth-Str. 15  
66386 St. Ingbert  
ALEMANIA

<b>Symbolforklaring</b> .....	Side 247
<b>Indledning</b> .....	Side 248
Formålsbestemt anvendelse .....	Side 248
Leveringsomfang .....	Side 249
Beskrivelse af de enkelte dele .....	Side 250
Tekniske data .....	Side 250
<b>Sikkerhedsregler</b> .....	Side 252
<b>Specifikke sikkerhedsanvisninger</b> .....	Side 256
<b>Ibrugtagning</b> .....	Side 257
<b>Oplysninger om brugen</b> .....	Side 257
Opstilling og fastgøring .....	Side 258
Anvendelse i et køretøj .....	Side 259
Tilslutning til en spændingskilde .....	Side 259
Tilslutning til en 12-V-cigarettænder-stikdåse i bilen .....	Side 259
Tilslutning til et bilbatteri .....	Side 260
Tilslutning og drift af en belastning / et apparat .....	Side 261
Oplysninger om brugen af apparater .....	Side 262
Signal ved lav batterispænding .....	Side 262
Opladning af USB-enhed .....	Side 263
Udskiftning af sikringerne .....	Side 263
<b>Fejlafhjælpning</b> .....	Side 264
<b>Rensning og vedligehold</b> .....	Side 267
<b>Miljøhenvisninger og oplysninger vedrørende bortskafning</b> .....	Side 267
<b>EU-konformitetserklæring</b> .....	Side 268
<b>Oplysninger om garanti og serviceafvikling</b> .....	Side 269
Garantibetingelser .....	Side 269

Garantiperiode og lovmæssige krav i tilfælde af mangler ...	Side 270
Garantiens omfang .....	Side 270
Afvikling af garantisager.....	Side 271

Symbolforklaring			
	Læs betjeningsvejledningen!		Bemærk
	Spændingstransformeren er kun egnet til indendørs brug.		Advarsel mod elektrisk stød! Livsfare!
	Overhold advarsels- og sikkerhedshenvisningerne!	50 Hz	Frekvens på 50 Hertz.
	Jævnstrøm		Genvinding af råstoffer i stedet for bortskaffelse af affald!
	Fremstillet af genbrugsmateriale		Bortskaf emballagen og apparatet miljøvenligt!
	Pas på! Meget varm overflade!	V ~	Vekselspænding i Volt
	Emballagemateriale – bølgepap		Bortskaf batterierne på miljøvenlig måde!
	Bærbar computer		Mini-stereoanlæg
	Kamera		Varmeapparat

Symbolforklaring			
	Kapslingsklasse II		Barberemaskine
	USB-oplader		Køleboks

## SPÆNDINGS- TRANSFORMER 300W USSW 300 B2

### ● Indledning

Hjerteligt tillykke! Du har valgt et kvalitetsprodukt fra vort firma. Lær apparatet at kende inden første ibrugtagning. Læs her til opmærksomt den følgende brugsvejledning og sikkerhedshenvisningerne.

### OPBEVARES UTILGÆNGELIGT FOR BØRN!

### ● Formålsbestemt anvendelse

Denne spændingstransformer er egnet til at forsyne 230 V apparater med et maksimalt effektforbrug på 300 W eller USB-enheder med en maksimal strøm på 1 A i bilen ved en 12-V-tilslutning. Spændingstransformerens kan enten tilsluttes til bilens cigarettænder ved hjælp af det medfølgende adapterkabel eller direkte til bilbatteriet ved hjælp af det leverede adapterkabel med klemmer. Hvis spændingstransformerens tilsluttes direkte til batteriet ved hjælp af adapterkablet med klemmer, så må spændingstransformerens kun bruges, når bilen ikke kører. Fabrikanten bærer ikke noget



ansvar for skader, som er opstået på grund af uheldsmæssig brug eller forkert betjening. Denne spændingstransformer er ikke egnet til erhvervmæssig brug. Ved erhvervmæssig brug bortfalder garantien. Apparatet blev udviklet til privat brug og er ikke egnet til erhvervmæssig eller industriel anvendelse. Kun instruerede personer må tage apparatet i brug.



### Bemærk!

- Udgangseffekten er afhængig af temperatur og spænding.
- Udgangsspændingen varierer alt efter belastning og indgangsspænding.



### Pas på!

Apparater med følsom elektronik bør ikke bruges med denne spændingstransformer, fordi udgangsspændingen muligvis ikke

er tilstrækkelig konstant for disse enheder. Disse apparater kunne tage skade. I tvivlstilfælde kontakt venligst producenten af det tilsluttede apparat.

## ● Leveringsomfang



Kontroller umiddelbart efter at apparatet er blevet pakket ud, at alle dele, der hører til leveringen, er fulgt med, og kontroller samtidigt spændingstransformerens upåklagelige tilstand. Hvis apparatet er i stykker, må det ikke bruges.

1	Spændingstransformer
2	Kabel med tilslutningsklemme (1x rød 40 cm, 1x sort 40 cm)
1	Kabel med 12-V-bilcigarettænder-stik (2 m)
1	Betjeningsvejledning

## ● Beskrivelse af de enkelte dele

- 1 Spændingstransformer
- 2 Drifts-LED (grøn)
- 3 Overbelastningsindikator (rød)
- 4 Tænd-/sluk-afbryder  
„0“ betyder „SLUK“  
„1“ betyder „TÆND“
- 5 230-V-stikkontakt
- 6 2 x USB-port 1 A
- 7 12-V-skruetilslutning rød +
- 8 12-V-skruetilslutning sort -
- 9 2 x sikringsholder
- 10 Kabel med tilslutningsklemme rød
- 11 Kabel med tilslutningsklemme sort
- 12 Kabel med 12-V-bil-cigarettænder-stik
- 13 2 x 20-A-bil-fladsikringer
- 14 Ventilator
- 15 Montagehuller til fast montage
- 16 Møtrik rød
- 17 Møtrik sort
- 18 Cigarettænder-stik
- 19 Glassikring 10 A
- 20 Kontaktstift

## 21 Sikringskruelukke

**Bemærk:** Det i den efterfølgende tekst benyttede begreb „produkt“ eller „apparat“ refererer til den i denne brugsvejledning nævnte spændingstransformer.

## ● Tekniske data

### Indgang:

Spænding:	12 V ===
Maks. spænding:	14,8 V ===
Maks. strømforbrug:	40 A
Underspændingsafbrydelse:	ved 10,5 V ± 0,3 V
Overspændingsafbrydelse:	ved 14,8 V ± 0,3 V

### Udgang:

Spænding:	230 V~ / 50 Hz
-----------	-------------------

Udgangsstrøm:	1,30 A
Permanent effekt:	maks. 300 W
Virkningsgrad ( $\eta$ ):	> 75 %
Udgangsbølgeform:	modificeret sinus
Overlastsikring:	$\geq 330$ W
Temperaturafbrydelse:	ved 65°C $\pm$ 5°C
Maksimal effekt:	maks. 330W / 0,1s

### USB-port:

Spænding:	5 V 
Udgangsstrøm:	maks. 1 A

### Sikring:

Fladsikring i spændingstransformerer:	2 x 20 A bil-flad-sikring
---------------------------------------	---------------------------

Glassikring i 12-V-bil-cigaret-tænder-stik:	10 A
---	------

### Generelle data:

Vægt (uden kabel):	ca. 450 g
Driftstemperatur:	5 °C – 40 °C
Driftsfugtighed (rel. luftfugtighed – ingen kondensation):	0–80 %

Tekniske og optiske ændringer kan i forbindelse med videreudviklinger foretages uden forudgående meddelelse. Alle mål, bemærkninger og oplysninger i denne brugsvejledning er derfor ikke garanterede. Retskrav, som fremsættes på grundlag af brugsvejledningen, kan derfor ikke gøres gældende.

## ● Sikkerhedsregler



### **LÆS VENLIGST BETJENINGSVEJ- LEDNINGEN GRUNDIGT IGENNEM FØR BRUG. DEN ER EN DEL AF APPARATET OG SKAL ALTID VÆRE TILGÆNGELIG!**

Dette afsnit behandler de grundlæggende sikkerhedsforskrifter ved arbejdet med apparatet.

### **Personers sikkerhed!**

- Dette apparat kan benyttes af børn fra 16-års alderen og opefter samt af personer med forringede fysiske, sensoriske eller mentale evner eller med mangel på erfaring og viden, når de er under opsyn eller mht. sikker brug af apparatet er blevet vejledt og har forstået de deraf resulterende farer. Børn må ikke lege med apparatet.
- Rengøring og vedligeholdelse fra brugerens side må ikke gennemføres af børn uden at være under opsyn.
- Børn skal være under opsyn for at sikre, at de ikke leger med apparatet.
- Hold apparatet på afstand fra personer – især børn – og husdyr.
- Inden for arbejdsområdet er bruger ansvarlig over for tredjepart for skader, som er opstået ved brug af apparatet.
- Ret aldrig apparatet mod dig selv eller mod andre personer, og især ikke mod øjne og ører, når det er i drift. Der er fare for kvæstelser!
- Lad aldrig apparatet køre uden opsyn.
- Opbevar apparatet på et tørt sted og uden for børns rækkevidde.

- For at undgå farer fjern efter hver brug og før hver rensning spændingstransformerens stik fra bilens stikdåse hhv. dens tilslutningsklemmer fra bilbatteriet.
- Spændingstransformereren må kun tilsluttes til bilbatteriet, når motoren er slukket!  
Der er fare for kvæstelser på grund af roterende dele!
- Spændingstransformereren skal altid være let tilgængelig, så apparatet i nødstilfælde hurtigt kan skilles fra batteriet.



Således undgår du skader på apparatet og eventuelt heraf resulterende personskader:

### **Fare for elektrisk stød!**

- Tilslut spændingstransformereren kun til et

12-V-bilbatteri/bilspænding. Apparatet kan blive beskadiget, når det tilsluttes til en 24-V-spænding.

- Pas på, at polariteten af spændingstransformerens 12-V-cigarettænder-stik svarer til polariteten af bilens stikdåse, når du tilslutter spændingstransformereren via cigarettænder-stikket. Bilens stikdåse skal have den positive pol på inder-siden, dvs. bilbatteriets pluspol må ikke være tilsluttet til bilens chassis.
- Kontroller før tilslutning af spændingstransformereren, om bilens stikdåse har en tilstrækkelig sikring. Denne sikring må under ingen omstændigheder sættes ud af funktion eller ændres.
- Brug kun de tilslutningskabler, der følger med.

- Du må ikke åbne apparatets kabinet eller reparere det. I dette tilfælde er sikkerheden ikke længere givet, og garantien bortfalder.

-  Apparatet er kun egnet til indendørs brug.

### Brandfare!

- Anvend aldrig apparatet i nærheden af meget varm overflader.
- Stil ikke apparatet op på steder, der er udsat for direkte sollys. Ellers kan apparatet blive for varmt og tage skade. Brug ikke apparatet i en bil, der står i solen.
- Før altid tilsyn med apparatet, mens det er i brug.
- Tildæk ikke ventilatorens luftsprækker, når apparatet er tændt.
- Sæt ingen åbne antændelseskilder som

f.eks. stearinlys på apparatet.

- Ved høj belastning kan de to tilslutningskabler blive varme.
- Når man benytter kablet med 12-V-bilcigaret tænderstikket, kan stikforbindelsen blive varm på grund af de høje overgangsmodstande. Brug derfor ved drift med høje belastninger altid tilslutningskablet med tilslutningsklemmerne.

### Oplysning om afbrydelse af strømmen!

- Tænd-/sluk-afbryderen på dette apparat afbryder ikke fuldstændigt apparatets forbindelse til bilens strømkreds hhv. til batteriet. Når stikket til bilens cigaret tænder er sat i, optager apparatet strøm. For at afbryde apparatets forbindelse til bilens

strømkreds fuldstændigt skal 12-V-cigarettænderstikket trækkes ud af bilens stikdåse / tilslutningsklemmerne fjernes fra bilbatteriet.

## Arbejde med apparatet

- Kontroller apparatet for beskadigelser før ibrugtagningen, og brug det kun i upåklagelig stand.
- Udsæt apparatet hverken for regn eller fugtigt vejrlig. Lad ikke apparatet komme i kontakt med vand, og nedsæk det ikke i vand. Der er fare for elektrisk stød!
- Alle apparatets åbninger skal holdes frie og må ikke blokeres, mens det er i funktion. Luk ikke åbningerne med hænder eller fingre, og dæk ikke apparatet til. Der er fare for overophedning!
- Lad ikke apparatet blive liggende i bilen ved høje temperaturer. Apparatet kan blive totalskadet.
- Apparatet bliver varmt, mens det er i drift. Der er fare for forbrændinger, når man rører ved de meget varme steder.
- Pas på, at der hverken kan trænge sand, støv eller andre små fremmedlegemer ind i åbningerne til luftindtag og luftudslip.
- Anvend aldrig apparatet i nærheden af antændelige væsker eller gasser. Sug ikke nogen varme dampe ind. Der er fare for brand eller eksplosion, hvis disse instruktioner ikke overholdes.
- Sluk for apparatet og afbryd apparatets spændingsforsyning fuldstændigt:
  - når du ikke bruger apparatet

- når du efterlader apparatet uden opsyn
- når du renser apparatet
- når tilslutningsledningen er beskadiget
- efter indtrængen af fremmedlegemer eller ved unormale lyde.
- Brug kun det tilbehør, som leveres og anbefales af fabrikanten.
- Demonter ikke apparatet og foretag ingen ændringer på det. Dette apparat må kun repareres af en servicetekniker.
- Må ikke opbevares på steder, hvor temperaturen kan blive højere end 65°C.
- Må kun anvendes ved en omgivelsestemperatur mellem 5 °C og 40 °C.
- Brug kun de adapterkabler, som er blevet leveret sammen med apparatet.



## **FORSIGTIG!**

Sådan undgår du uheld og kvæstelser på grund af elektriske stød:

### **Elektrisk sikkerhed**

- Brug ikke apparatet, når afbryderen ikke kan slås til eller fra. Sørg for at få en beskadiget afbryder udskiftet.
  - Bær ikke apparatet i ledningen. Træk ikke i ledningen for at trække stikket ud af stikkontakten. Beskyt ledningen imod varme, olie og skarpe kanter.
  - I tilfælde af, at kablet bliver beskadiget, skal apparatets spændingsforsyning straks afbrydes.
- **Specifikke sikkerhedsanvisninger**
    - En mindre forøgelse af driftstemperaturen er ikke



nogen fejl, men fuldstændigt normalt.

- Udsæt ikke apparatet for fugt, høje temperaturer og ild.
- Opbevar apparatet på et tørt sted, og beskyt det mod fugt og korrosion.
- Lad aldrig apparatet falde ned.

## ● Ibrugtagning



Tag alle delene ud af emballagen og kontroller, om spændingstransformeren eller de enkelte dele viser nogen tegn på skader. Hvis dette skulle være tilfældet, må spændingstransformeren ikke anvendes. Henvend dig til fabrikanten via den oplyste serviceadresse. Fjern alle beskyttelsesfolier og al anden transportindpakning. Kontroller, om leveringen omfatter alle dele.



### Pas på:

Lad ikke små børn lege med emballagefolier. Der er fare for kvælning!

## ● Oplysninger om brugen

Til vedvarende drift af apparater via spændingstransformeren  skal bilens stikdåse levere en spænding mellem 10,5 og 14,8 V. Kontroller før tilslutning af spændingstransformeren , om spændingskilden leverer en tilstrækkelig strøm til driften. Den til driften nødvendige strøm kan beregnes på følgende måde:

Strømforbrug (A) =

$$\left( \frac{\text{Belastningens driftseffekt (W)}}{\text{Virkningsgrad } (\eta)} \right) \div \text{Indgangsspænding (V)}$$

### Eksempel:

$$\left( \frac{300 \text{ W}}{0,75} \right) \frac{1}{12 \text{ V}} = 33,3 \text{ A}$$

For en permanent belastning på 300 W skal spændingskilden tilsvarende levere mindst 33,3 A.

### Bemærk:

12-V-bilstikkontakter leverer maks. 10 A, derfor skal spændingstransformereren **1** i dette eksempel tilsluttes med tilslutningsklemmerne og direkte til et bilbatteri. Kun på denne måde kan den vedvarende effekt på 300 W opnås.



### Pas på!

Tilslut spændingstransformereren **1** aldrig til en bil med 24-V-spændingskredsløb. Apparat vil i så fald blive beskadiget. Apparatet må kun tilsluttes til en spændingskilde med en nominel spænding på 12 V.

### ● Opstilling og fastgøring

- Spændingstransformereren **1** skal placeres på en jævn og flad overflade. Sørg for, at der rundt omkring spændingstransformereren **1** er mindst 1 cm frirum til luftcirkulationen.
- Bag ventilatorens luftsprækker **14** skal der holdes en afstand på mindst 50 cm.
- I spændingstransformerens **1** kunststofsokkel er der huller **15**, som bruges i forbindelse med fast montage i en bil. Ved hjælp af passende skrue kan spændingstransformereren **1** monteres fast. Overhold herved den ovennævnte afstand, så luften kan cirkulere.
- På grund af køretøjsspecifikke egenskaber er det ikke muligt at levere montage materiale, der passer til alle biler.
- Når du ikke er sikker, kontakt venligst dit bilværksted.

## ● **Anvendelse i et køretøj**

Når du anvender spændingstransformereren **1** i et køretøj, skal du sørge for, at installationen ikke er en hindring for dig under kørslen. Læg derfor altid kablerne på en sådan måde, at de ikke kommer i berøring med bevægelige dele i køretøjets indre, eller at de spærrer for synet.

### **Bemærk:**

Spændingstransformereren **1** kan også bruges, når motoren er slukket. Bemærk dog, at spændingstransformereren **1** eventuelt ikke fungerer i det øjeblik, hvor motoren startes.

## ● **Tilslutning til en spændingskilde**

### **Pas på!**

Kontroller før tilslutning af spændingstransformereren **1** til en spændingskilde, at apparatets tænd-/sluk-afbryder **4** er i stilling

„0“ (SLUK). Du kan tilslutte spændingstransformereren **1** til en 12-V-stikkontakt i køretøjet ved hjælp af 12-V-stikket **12** eller direkte til et bilbatteri ved hjælp af kablerne med tilslutningsklemmerne **10** og **11**.

## ● **Tilslutning til en 12-V-cigarettænder-stikdåse i bilen**

- Skru den røde møtrik **16** på spændingstransformereren **1** af. Før den røde kabelsko af kablet med 12-V-bil-cigarettænder-stikket **12** med åbningen over skruetilslutningen **7** (se afb. 1). Pas på, at underlagsskiven ligger mellem kabelskoen og møtrikken **16**.
- Drej den røde møtrik **16** fast, så kabelskoen ikke kan løsne sig.
- Skru den sorte møtrik **17** på spændingstransformereren **1** af. Før den sorte kabelsko af kablet med 12-V-bil-cigarettænder-stikket **12** med åbningen

over skruetilslutningen **8** (se afb. 1). Pas på, at underlagskiven ligger mellem kabelskoen og møtrikken **17**.

- Drej den sorte møtrik **17** fast, så kabelskoen ikke kan løsne sig.
- Stik kablet med 12-V-bil-cigarettænderstikket **12** ind i en cigarettænderstikdåse.

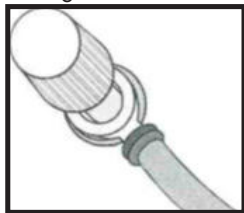

Afb. 1

### Bemærk:

Når man benytter kablet med 12-V-bil-cigarettænderstikket **12**, kan stikforbindelsen blive varm på grund af de høje overgangsmodstande. Brug derfor ved drift med høje belastninger tilslutningskablerne med tilslutningsklemmerne **10** og **11**.

### ● Tilslutning til et bilbatteri

- Skru den røde møtrik **16** på spændingstransformeren **1** af. Før den røde kabelsko af kablet med den røde tilslutningsklemme **10** over 12-V-skruetilslutningen **7** (se afb. 1). Pas på, at underlagskiven ligger mellem kabelskoen og møtrikken **16**.
- Drej den røde møtrik **16** fast, så kabelskoen ikke kan løsne sig.
- Skru den sorte møtrik **17** på spændingstransformeren **1** af. Før den sorte kabelsko af kablet med den sorte tilslutningsklemme **11** over 12-V-skruetilslutningen **8** (se afb. 1). Pas på, at underlagsskiven ligger mellem kabelskoen og møtrikken **17**.
- Drej den sorte møtrik **17** fast, så kabelskoen ikke kan løsne sig.

- Tilslut først den røde klemme til bilbatteriets pluspol og så den sorte klemme til bilbatteriets minuspol.

## ● Tilslutning og drift af en belastning / et apparat

### Pas på!

Kontroller før tilslutning af en belastning / et apparat til spændingstransformeren **1**, at apparatets tænd-/sluk-afbryder **4** er i stilling „0“ (SLUK).

Kontroller, at effekten af den tilsluttede belastning / det tilsluttede apparat ikke ligger over spændingstransformerens **1** maksimale vedvarende effekt.



### Pas på!

Tænd endnu ikke for belastningen / det apparat, som skal bruges!

Sæt stikket af den belastning, der skal tilsluttes / det apparat, som skal bruges, i 230-V-stikkon-

takten **5** på spændingstransformeren **1**.

- Tænd for spændingstransformeren **1** ved at sætte tænd-/sluk-afbryderen **4** til stilling „1“ (TÆND). Der lyder en kort signaltone, og overbelastningsindikatoren **3** (rød) lyser kortvarigt op. Herefter lyser drifts-LED'en **2** (grøn), når spændingstransformeren **1** er korrekt tilsluttet til et opladt batteri.
- Tænd nu for belastningen / det apparat, som skal bruges.

### Bemærk:

Når der lyder en signaltone og overbelastningsindikatoren **3** lyser rødt, er indgangsspændingen for lav, eller effekten af den til spændingstransformeren **1** tilsluttede belastning hhv. apparatet er for stor.

## ● Oplysninger om brugen af apparater

### Generelle oplysninger:

Sædvanligvis finder du på apparaternes typeskilte en oplysning om strømforbruget i Ampere (A) eller effektforbruget i Watt (W). Vær før brug opmærksom på, at det maksimale strømforbrug ikke er større end 1,30 A, og at den maksimale vedvarende effekt ikke er større end 300 W.

- Belastninger med en stor indre modstand kan udmærket bruges med spændingstransformeren **1**, derimod har belastninger med en lav indre modstand som f.eks. varme- og kogeapparater som regel et for højt effektforbrug i Watt.
- Induktive belastninger som f.eks. tv- eller stereoapparater (apparater med en spole eller en transformator) kræver ofte en flere gange større opstartstrøm end modstandsbelastninger med det samme oplyste

effektforbrug i Watt. Når tv-apparater bliver tændt, har de et effektforbrug, der er det mangedobbelte af den på typeskiltet oplyste værdi. På grund af dette kan det være nødvendigt at tænde og slukke spændingstransformeren **1** flere gange for at kunne tænde et tv-apparat.

- I tvivlstilfælde kontakt venligst producenten af det tilsluttede apparat.

### ● Signal ved lav batterispænding

- Når batterispændingen falder under 10,5 V, slår spændingstransformeren **1** fra, og overbelastningsindikatoren **3** lyser rødt. Der lyder en advarselstone.

## ● Opladning af USB-enhed

### Pas på!

Kontroller, at USB-enhedens strømforbrug ikke er større end 1 A, før du tilslutter den. Nærmere oplysninger finder du i din USB-enheds brugsvejledning.

- Sæt din USB-enheds USB-stik ind i USB-porten **6** på spændingstransformereren **1**.
- Tænd om nødvendigt for din USB-enhed.

Bemærk: 230-V-stikkontakten **5** og USB-porten **6** kan bruges samtidigt.

## ● Udskiftning af sikringerne



### Livsfare ved elektrisk stød:

Afbyd spændingstransformerens **1** forbindelse til strømforsyningen, før du udskifter en sikring. Fjern også et apparat, der er tilsluttet til

spændingstransformereren **1**. Udskift sikringen med en tilsvarende type med samme afbrydelseskarakteristik (20A) som oplyst i de tekniske data.



### Pas på!

Der må ikke sættes nogen sikring med en anden værdi i. Afhjælp årsagen til, at sikringen er sprunget, før spændingstransformereren **1** tændes igen.

Gør således for at udskifte 20-A-bil-fladsikringen **13**:

- Træk bil-fladsikringen **13** ud af sikringsholderen **9**.

Du kan nemt trække sikringen ud ved at bruge en bil-sikringstrækker (se afb. E). Den følger ikke med leveringen.

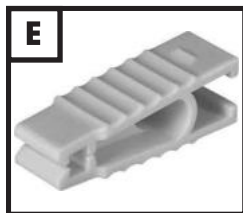

- Sæt en ny sikring af samme slags i.

Gør således for at udskifte 10-A-bilfladsikringen **19** i cigarettænder-stikket **18**:

- Skru sikringskruelukket **21** af. Herunder er sikringen anbragt.
- Pas på, at den løst ilagte kontaktstift **20** ikke går tabt.
- Tag den defekte 10-A-glassikring **19** ud.
- Sæt en ny 10-A-glassikring **19** af samme slags i.
- Sæt kontaktstiften **20** ind i sikringskruelukket **21** og skru sikringskruelukket **21** igen på 12-V-cigarettænder-stikket **18**.

## ● Fejlafhjælpning

Problem	Mulig årsag	Afhjælpning:
Ingen udgangsspænding	Spændingstransformeren <b>1</b> er overbelastet.	Reducer belastningen, indtil den ikke længere overskrider den i de tekniske data oplyste maksimale belastning.
	Indgangsspændingen ligger under 10,5 V.	Hold indgangsspændingen for spændingstransformeren over 10,5 V for at få en udgangsspænding.
Lav udgangsspænding	Indgangsspændingen ligger under 12 V.	Hold indgangsspændingen for spændingstransformeren over 12 V for at holde udgangsspændingen konstant.



Problem	Mulig årsag	Afhjælpning:
Signalet for lav batterispænding lyder igen og igen	Batteriet er defekt.	Udskift batteriet.
	Utilstrækkelig spændings- eller strømforsyning.	Kontroller tilstanden af bilens stikdåse og af bilens 12-V-cigarettænder-stik <b>12</b> og rens disse i givet fald.
Ingen udgangseffekt	Spændingstransformeren <b>1</b> er på grund af en lav omgivelsestemperatur (f.eks. ved mindre end 10 °C om vinteren) ikke fuldstændigt opvarmet.	Tænd og sluk spændingstransformeren <b>1</b> igen, indtil det til spændingstransformeren <b>1</b> tilsluttede apparat forsynes med strøm. Gentag denne procedure for at kunne tænde apparatet.
	Tændingen skal være tændt, så bilens stikdåse forsynes med strøm.	Tænd for bilens tænding hhv. vælg stilling „1“ (TÆND).
	Spændingstransformeren <b>1</b> er overbelastet.	Reducer belastningen, indtil den ikke længere overskrider den i de tekniske data oplyste maksimale belastning.

Problem	Mulig årsag	Afhjælpning:
	Spændingstransformeren <b>1</b> er for varm.	Vent, indtil apparatet er kølet af. Sørg for tilstrækkelig afstand for ventilation. Pas på, at den tilsluttede belastning ikke vedvarende overskrider den maksimale belastning for at undgå en gentaget overopvarmning.
	Apparatets sikring er sprunget.	Udskift sikringen som beskrevet i „Skift af sikringerne“. Kontroller, at spændingstransformeren <b>1</b> er tilsluttet til strømforsyningen med den rigtige polaritet.

■ TV-apparater:  
 Spændingstransformeren **1** er afskærmet og afgiver en modificeret sinusbølge. Ved modtagelse af f.eks. meget svage tv-stationer kan der alligevel optræde interferenser eller billedforstyrrelser.

Placer i så fald spændingstransformeren **1** så langt væk som muligt fra tv, antennekabler og antenner.

Opstil spændingstransformeren **1**, tv-apparatet, antennekablet og antennen sådan i forhold til hinanden, indtil modtagelsen bliver bedre.

Benyt om muligt et afskærmet antennekabel i høj kvalitet.

■ Audioanlæg:  
 Nogle audio-/videoanlæg afgiver en brummelyd via højttalerne, når de bruges med en spændingstransformer **1**.

Dette skyldes, at disse apparater ikke kan filtrere spændingstransformerens **1** modificerede sinusbølge, og dette er ikke nogen fejl på spændingstransformereren **1**.

## ● Rensning og vedligehold



Pas på: Apparatet må ikke komme i kontakt med vand eller lægges direkte i vand. Fare for kvæstelser gennem elektrisk stød, hvis fugt trænger ind i apparatet.

- Før hver rensning skal stikket af spændingstransformereren **1** trækkes ud af stikdåsen til bilens cigarettænder / tilslutningsklemmerne fjernes fra bilbatteriet. Fjern også et apparat, der er tilsluttet til spændingstransformereren **1**.
- Rens apparatets kabinet og tilbehøret med en let fugt klud.

Brug aldrig benzin, opløsningsmidler eller rensmidler, idet disse kan angribe apparatets overflade! Hvis der skulle være støv i ventilationsprækkerne, så rens dem med en blæd pensel.

## ● Miljøhenvisninger og oplysninger vedrørende bortskafning



**Genvinding af råstoffer i stedet for bortskaffelse af affald!**

I henhold til det europæiske direktiv 2012/19/EU skal brugte elektriske apparater indsamles særskilt og materialerne udnyttes til genbrug. Bortskaf apparatet via en godkendt genbrugsvirksomhed eller din kommunes genbrugsstation. Overhold de aktuelt gældende bestemmelser. Henvend dig i tvivlstilfælde til din genbrugsstation.



Apparat, tilbehør og emballage skal afleveres til miljøvenlig genbrug.

Elektriske apparater må ikke smides ud sammen med almindeligt husholdningsaffald!



Du som slutbruger er ved lov forpligtet (batteridirektiv) til at returnere alle brugte batterier. Batterier som indeholder skadestoffer, er mærket med de her viste symboler, som henviser til forbuddet mod bortskaffelse via husholdningsaffaldet. Betegnelserne for det udslagsgivende tungmetal er: Cd = cadmium, Hg = kviksølv, Pb = bly. Bring brugte batterier til en genbrugsplads i din by eller kommune eller returner dem til forhandleren. Du opfylder dermed de lovmæssige forpligtelser og yder et vigtigt bidrag til miljøets beskyttelse.

## ● EU-konformitets-erklæring

Vi, virksomheden

**C. M. C. GmbH**

Dokumentansvarlig:

Dr. Christian Weyler

Katharina-Loth-Str. 15

DE-66386 St. Ingbert

TYSKLAND

erklærer som eneansvarlig, at produktet

## Spændingstransformer

IAN: **351562\_2007**

Art.-nr.: **2325**

Produktionsår: **2021/15**

Model: **USSW 300 B2**

opfylder de væsentlige sikkerhedskrav, som er fastlagte i de europæiske direktiver

## Elektromagnetisk kompatibilitet:

(2014/30/EU)

## Lavspændingsdirektiv:

(2014/35/EU)

## RoHS-direktiv:

(2011/65/EU+2015/863/EU)

og i disses ændringer.

Erklæringens foroven beskrevne genstand opfylder Europa-Parlamentet og Det Europæiske Råds forskrifter iht. direktiverne 2011/65/EU fra den 8. juni 2011 om begrænsning af anvendelsen af visse farlige stoffer i elektrisk og elektronisk udstyr.

Til evaluering af konformiteten blev følgende harmoniserede normer anvendt:

**EN 62368-1:2014/**

**A11:2017**

**EN 50498:2011**

St. Ingbert, 01-10-2020

C.M.C. GmbH  
Katharina-Loth-Str. 15  
A-66286 St. Ingbert  
Telefon: +49 6894 9989750  
Telefax: +49 6894 9989729

i. A. Dr. Christian Weyler

- Kvalitetsstyring -

## ● Oplysninger om garanti og serviceafvikling

### Garanti fra Creative Marketing & Consulting GmbH

Kære kunde,  
på dette apparat har du tre års garanti fra købsdatoen. I tilfælde af mangler ved dette produkt har du lovmæssige rettigheder over for sælgeren af dette produkt. Disse lovmæssige rettigheder begrænses ikke af vores forneden beskrevne garanti.

## ● Garantibetingelser

Garantiperioden begynder fra købsdatoen af. Opbevar venligst den originale salgsnota. Denne kvittering kræves som dokumentation for købet. Hvis der inden for 3 år fra dette produkts købsdato opstår materiale- eller fabrikationsfejl, så repareres eller erstattes –

efter vores valg – produktet af os uden omkostninger for dig. Denne garantiydelse forudsætter, at det defekte apparat og dokumentation på køb (kassebon) fremlægges inden for 3-års garantiperioden sammen med en kort, skriftlig beskrivelse af fejlen og hvornår den er opstået.

Hvis fejlen er omfattet af vores garanti, får du derefter det reparerede eller et nyt apparat. Ved reparation eller udskiftning af apparatet begynder der ikke en ny garantiperiode.

### ● **Garantiperiode og lovmæssige krav i tilfælde af mangler**

Garantiperioden forlænges ikke på grund af en garantiydelse. Dette gælder også for udskiftede og reparerede dele. Skader og mangler, som eventuelt allerede forelå på købstidspunktet, skal meddeles omgående, når produktet er blevet pakket ud.

Reparationer, der gennemføres efter garantiperiodens udløb, gennemføres mod betaling.

### ● **Garantiens omfang**

Apparatet er produceret i henhold til strenge kvalitetskrav, og før levering er det blevet afprøvet grundigt.

Garantien gælder for materiale- eller fabrikationsfejl. Denne garanti omfatter ikke produktdele, der er udsat for normal slitage og dermed kan betragtes som sliddele. Garantien dækker heller ikke beskadigelser på følsomme komponenter som f.eks. omskiflere, akkuer eller dele, der er lavet af glas. Denne garanti bortfalder, når produktet er blevet beskadiget eller når det er blevet brugt eller vedligeholdt på ikke formålsbestemt eller forkert måde. Til formålsbestemt brug af produktet skal man udelukkende og nøje følge de instruktioner, som står i den originale brugs-

vejledning. Anvendelsesformål og handlinger, som frarådes eller som der advares imod i betjeningsvejledningen, skal ubetinget undgås.

Produktet er kun beregnet til privat og ikke til erhvervsmæssig brug. Ved misbrug og u hensigtsmæssig behandling, anvendelse af vold og ved indgreb, som ikke er foretaget af vores autoriserede service-afdeling, ophører garantien.

### ● Afvikling af garantisager

For at kunne garantere en hurtig sagsbehandling af dit anliggende bedes du følge disse anvisninger:

Opbevar salgsnotaaen som dokumentation på køb og hav ligeledes artikelnummeret (f.eks. IAN) ved hånden. Artikelnummeret er angivet på typeskiltet, ved en indgraving,

på forsiden af vejledningen (nederst til venstre) eller på en mærkat på bag- eller undersiden. Hvis der forekommer funktionsfejl eller andre mangler, skal du først kontakte den forneden nævnte serviceafdeling telefonisk eller via e-mail.

Et produkt, der er registreret som defekt, kan du derefter sende portofrit til den meddelte service-adresse sammen med dokumentation for køb (kassebon, faktura) og oplysning om, hvori manglen består, og hvornår den er opstået.



### Bemærk:

På [www.lidl-service.com](http://www.lidl-service.com) kan du downloade denne og mange andre håndbøger, produktvideoer og software.

Med denne QR-kode kommer du direkte til Lidls service-side ([www.lidl-service.com](http://www.lidl-service.com)) og ved at indtaste artikelnummeret (IAN)

351562 kan du åbne din brugsvejledning.



### Kontaktinformationer:

#### DK

Navn: C. M. C. GmbH

Internetadresse:

[www.cmc-creative.de](http://www.cmc-creative.de)

E-Mail: [service.dk@cmc-creative.de](mailto:service.dk@cmc-creative.de)

Telefon: +49 (0) 6894 9989750  
(normal takst tysk fastnet)

Sæde: Tyskland

**IAN 351562\_2007**

Bemærk venligst, at den følgende adresse ikke er en serviceadresse. Kontakt først ovenstående serviceafdeling.

### Adresse:

**C. M. C. GmbH**

Katharina-Loth-Str. 15

DE-66386 St. Ingbert

TYSKLAND

### Bestilling af reservedele:

[www.ersatzteile.cmc-creative.de](http://www.ersatzteile.cmc-creative.de)



**C.M.C. GmbH**

Katharina-Loth-Str. 15  
DE-66386 St. Ingbert  
GERMANY

Last Information Update · Stand der Informationen ·  
Dernière mise à jour · Stand van de informatie ·  
Poslední aktualizace informací · Stan na ·  
Posledná aktualizácia informácií · Última actualización ·  
Tilstand af information: 10/2020  
Ident.-No.: USSW300B2102020-OS



IAN 351562\_2007

