

FILTERTÜTEN / FILTER BAGS / SACS POUR ASPIRATEURS PFT 20 A1

(DE) (AT) (CH)

FILTERTÜTEN

Originalbetriebsanleitung

(FR) (BE)

SACS POUR ASPIRATEURS

Traduction des instructions d'origine

(CZ)

FILTRAČNÍ SÁČKY

Překlad originálního provozního návodu

(PT)

SACOS DE FILTRO

Tradução do manual de instruções original

(GB) (IE)

FILTER BAGS

Translation of the original instructions

(NL) (BE)

FILTERZAKKEN

Vertaling van de originele gebruiksaanwijzing

(ES)

BOLSAS DE FILTRO

Traducción del manual de instrucciones original

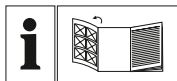

DE AT CH

Klappen Sie vor dem Lesen die Seite mit den Abbildungen aus und machen Sie sich anschließend mit allen Funktionen des Gerätes vertraut.

GB IE

Before reading, unfold the page containing the illustrations and familiarise yourself with all functions of the device.

FR BE

Avant de lire le mode d'emploi, ouvrez la page contenant les illustrations et familiarisez-vous ensuite avec toutes les fonctions de l'appareil.

NL BE

Vouw vóór het lezen de pagina met de afbeeldingen open en maak u vertrouwd met alle functies van het apparaat.

CZ

Před čtením si otevřete stranu s obrázky a potom se seznamte se všemi funkcemi přístroje.

ES

Antes de empezar a leer abra la página que contiene las imágenes y, en seguida, familiarícese con todas las funciones del dispositivo.

PT

Antes de começar a ler abra na página com as imagens e, de seguida, familiarize-se com todas as funções do aparelho.

DE / AT / CH	Originalbetriebsanleitung	Seite	4
GB / IE	Translation of the original instructions	Page	6
FR / BE	Traduction des instructions d'origine	Page	8
NL / BE	Vertaling van de originele gebruiksaanwijzing	Pagina	10
CZ	Překlad originálního provozního návodu	Strana	12
ES	Traducción del manual de instrucciones original	Página	14
PT	Tradução do manual de instruções original	Página	16

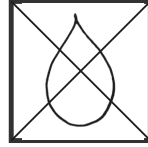
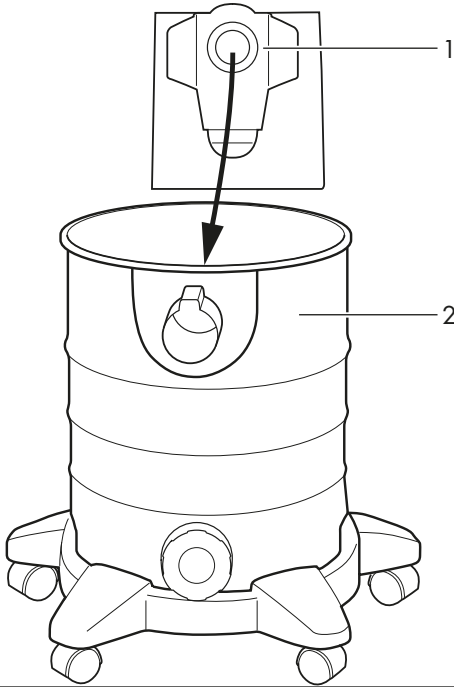
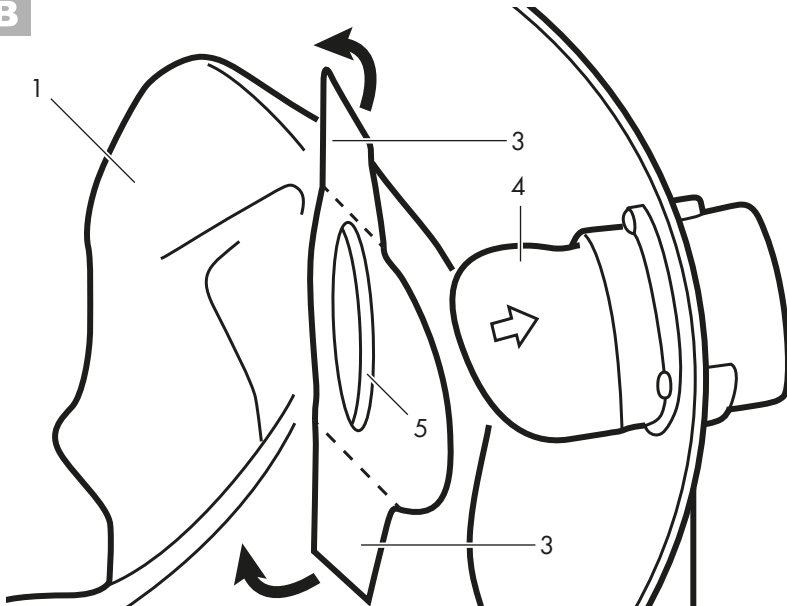
A**B**

Inhalt

Einleitung	4
Bestimmungsgemäße Verwendung	4
Allgemeine Beschreibung	4
Lieferumfang.....	4
Übersicht	4
Funktionsbeschreibung	4
Technische Daten	4
Bildzeichen	5
Filterbeutel anbringen	5
Reinigung/Wartung	5
Allgemeine Reinigungsarbeiten	5
Entsorgung/Umweltschutz	5
Zubehör	5
Importeur	5

Einleitung

 Die Betriebsanleitung ist Bestandteil dieses Produktes. Sie enthält wichtige Hinweise für Sicherheit, Gebrauch und Entsorgung. Machen Sie sich vor der Benutzung des Produktes mit allen Bedien- und Sicherheitshinweisen vertraut. Benutzen Sie das Produkt nur wie beschrieben und für die angegebenen Einsatzbereiche. Bewahren Sie die Anleitung gut auf und händigen Sie alle Unterlagen bei Weitergabe des Gerätes an Dritte mit aus.

Bestimmungsgemäße Verwendung

Das Produkt ist zum Trockensaugen vorgesehen. Das Aufsaugen von brennbaren, explosiven oder gesundheitsgefährdenden Stoffen ist verboten. Der Hersteller haftet nicht für Schäden, die durch bestimmungswidrigen Gebrauch oder falsche Bedienung verursacht wurden.

Allgemeine Beschreibung



Die Abbildungen finden Sie auf der Ausklappseite.

Lieferumfang

Packen Sie das Gerät aus und kontrollieren Sie, ob es vollständig ist:
 Entsorgen Sie das Verpackungsmaterial ordnungsgemäß.

- 10 x Filtertüte
- Betriebsanleitung

Übersicht

Gehäuse

- A**
- 1 Filtertüte
 - 2 Saugbehälter (nicht im Lieferumfang)

- B**
- 3 seitliche Laschen
 - 4 Einsaugstutzen des Sauganschlusses (nicht im Lieferumfang)
 - 5 Dichtungsring

Funktionsbeschreibung

Die Funktionen der Bedienteile entnehmen Sie bitte den nachfolgenden Beschreibungen.

Technische Daten

FiltertütenPFT 30 A1
 Volumen..... 30 l

kompatible Parkside Geräte:

- mit Saugstutzen: Ø 59-70 mm
- Abstand Behälterboden zu Saugstutzen: 21-30 cm

unter anderem:
 PNTS 1400 A1, B1, C1, D1, E2, F2
 PNTS 1500 A1, B2, B3, C4

Bildzeichen



Nicht zum Aufsaugen von Flüssigkeiten geeignet.



Zum Aufsaugen von trockenem Schmutz aus Haushalt, Garage und Werkstatt.

B Filterbeutel anbringen

1. Knicken Sie die seitlichen Laschen (3) am Papierfilterbeutel (1) an der Perforation.
2. Falten Sie den Papierfilterbeutel (1) komplett auf und stülpen Sie diesen über den innen liegenden Einsaugstutzen des Sauganschlusses (4).
Der Dichtungsring (5) an der Filterbeutelöffnung muss den Steg am Einsaugstutzen vollständig umschließen.

Reinigung/Wartung



Ziehen Sie den Netzstecker.
Gefahr durch elektrischen Schlag.

Allgemeine Reinigungsarbeiten

- Tauschen Sie einen vollen Papierfilterbeutel (A 1) aus (Nachbestellung siehe „Zubehör“).

Entsorgung/ Umweltschutz

Führen Sie Gerät, Zubehör und Verpackung einer umweltgerechten Wiederverwertung zu.

Zubehör

Zubehör erhalten Sie unter www.grizzly-service.eu

Sollten Sie kein Internet haben, so wenden Sie sich bitte telefonisch an das Service-Center (siehe „Service-Center“).

Service-Center

DE Service Deutschland
Tel.: 0800 54 35 111
E-Mail: grizzly@lidl.de
IAN 302346

AT Service Österreich
Tel.: 0820 201 222
(0,15 EUR/Min.)
E-Mail: grizzly@lidl.at
IAN 302346

CH Service Schweiz
Tel.: 0842 665566
(0,08 CHF/Min.,
Mobilfunk max. 0,40 CHF/Min.)
E-Mail: grizzly@lidl.ch
IAN 302346

Importeur

Bitte beachten Sie, dass die folgende Anschrift keine Serviceanschrift ist. Kontaktieren Sie zunächst das oben genannte Service-Center.

Grizzly Tools GmbH & Co. KG
Stockstädter Straße 20
DE-63762 Großostheim
DEUTSCHLAND
www.grizzly-service.eu

Content

Introduction	6
Proper use	6
General description	6
Scope of delivery	6
Overview	6
Description of functions.....	6
Technical data	6
Graphical symbols	7
Attaching the filter bag	7
Cleaning/maintenance	7
General cleaning work	7
Disposal/environmental protection	7
Accessories	7
Importer	7

Introduction

 The operating instructions form part of this product. They contain important information on safety, use and disposal. Before using the product, you should familiarise yourself with all operating and safety instructions. Use the product only as described and for the stated fields of application. Store the manual carefully and ensure that all documents are handed over in the event that the device is passed on to another user.

Proper use

The product is intended for dry suction. The suction of flammable, explosive or substances hazardous to health is prohibited. The manufacturer is not liable for damage caused by improper use or incorrect operation.

General description



The illustrations can be found on the fold-out page.

Scope of delivery

Unpack the device and check for completeness:

- Dispose of the packaging material properly.
- 10 x filter bags
 - Operating instructions

Overview

Housing

A

- 1 Filter bag
- 2 Suction container (not included in the scope of delivery)

B

- 3 Side flaps
- 4 Suction fitting of the suction connection (not included in the scope of delivery)
- 5 Sealing ring

Description of functions

Please refer to the descriptions below for the functions of the operating elements.

Technical data

Filter bags.....**PFT 30 A1**
Volume 30 l

Compatible Parkside devices:

- With suction fitting: Ø 59-70 mm
- Distance of container base from suction fittings: 21-30 cm

Amongst others

PNTS 1400 A1, B1, C1, D1, E2, F2

PNTS 1500 A1, B2, B3, C4

Graphical symbols



Not suitable for sucking up liquids.



For sucking up dry dirt from the house, garage and workshop.

B Attaching the filter bag

1. Bend the side flaps (3) on the paper filter bag (1) onto the perforation.
2. Unfold the paper filter bag (1) completely and invert it over the internal suction fitting of the suction connection (4). The sealing ring (5) on the filter bag opening must fully surround the connector on the suction fitting.

Cleaning/maintenance



Remove the mains plug.
Danger of electric shock.

General cleaning work

When full, replace the paper filter bag (**A** 1) (for reordering, see 'Accessories').

Disposal/environmental protection

The appliance, accessories and packaging should be properly recycled.

Accessories

Spare parts and accessories can be obtained at
www.grizzly-service.eu

If you do not have internet access, please contact the Service Centre via telephone (see "Service-Center").

Service-Center



Service Great Britain

Tel.: 0871 5000 720
(£ 0.10/Min.)
E-Mail: grizzly@lidl.co.uk
IAN 302346



Service Ireland

Tel.: 1890 930 034
(0,08 EUR/Min., (peak))
(0,06 EUR/Min., (off peak))
E-Mail: grizzly@lidl.ie
IAN 302346

Importer

Please note that the following address is not a service address. Please initially contact the service centre specified above.

Grizzly Tools GmbH & Co. KG

Stockstädter Straße 20
DE-63762 Großostheim
GERMANY
www.grizzly-service.eu

Sommaire

Introduction	8
Utilisation conforme	8
Description générale	8
Matériel livré	8
Aperçu	8
Description fonctionnelle	8
Caractéristiques techniques	8
Symboles	9
Placer le sachet-filtre	9
Nettoyage/Entretien.....	9
Travaux généraux de nettoyage	9
Élimination/Protection de l'environnement.....	9
Accessoires	9
Importeur	9

Introduction



La notice d'utilisation fait partie intégrante du produit. Elle contient des informations importantes sur la sécurité, l'utilisation et la mise au rebut. Avant l'utilisation du produit, familiarisez-vous avec toutes les consignes d'utilisation et de sécurité. Utilisez le produit uniquement de la façon décrite et pour les domaines d'applications indiqués. Veillez à bien conserver la notice et à délivrer l'ensemble de la documentation lors d'une cession de l'appareil à des tierces personnes.

Utilisation conforme

Le produit est destiné à l'aspiration à sec. L'aspiration de substances inflammables, explosives ou nocives pour la santé est interdite.

Le fabricant ne peut être tenu pour responsable des dommages causés par une utilisation inappropriée ou par une manipulation incorrecte.

Description générale



Vous trouverez les représentations sur le volet rabattable.

Matériel livré

Déballiez l'appareil et contrôlez s'il est au complet :

Éliminez correctement les matériaux d'emballage.

- 10 x sacs-filtres
- Notice d'utilisation

Aperçu



Boîtier

- 1 Sac-filtre
- 2 Cuve d'aspiration (non fourni)



- 3 Languettes latérales
- 4 Embout d'aspiration du raccord d'aspiration (non fourni)
- 5 Joint d'étanchéité

Description fonctionnelle

Pour savoir quelles fonctions remplissent les organes, veuillez vous reporter aux descriptions suivantes.

Caractéristiques techniques

Sacs pour aspirateursPFT 30 A1
Capacité..... 30 l

Appareils Parkside compatibles :

- avec embout d'aspiration : Ø 59-70 mm
- Distance fond de la cuve - embouts d'aspiration : 21-30 cm

entre autres :

PNTS 1400 A1, B1, C1, D1, E2, F2
PNTS 1500 A1, B2, B3, C4

Symboles



Ce filtre ne convient pas à l'aspiration de liquides.



Pour aspirer les souillures sèches à la maison, au garage et à l'atelier.

B Placer le sachet-filtre

1. Cliquez, sur la perforation, les languettes latérales (3) sur le sachet-filtre en papier (1).
2. Dépliez entièrement le sac filtrant en papier (1) et placez-le sur les embouts d'aspiration du raccord d'aspiration qui se trouvent à l'intérieur (4).
Le joint d'étanchéité (5) sur l'ouverture du sachet-filtre doit enfermer complètement la bride sur l'embout d'aspiration.

Nettoyage/Entretien



Débranchez la fiche secteur.
Risque d'électrocution.

Travaux généraux de nettoyage

Remplacez un sachet-filtre en papier (**A** 1) complet (réapprovisionnement voir « Accessoires »).

Élimination/Protection de l'environnement

Introduisez l'appareil, les accessoires et l'emballage dans un circuit de recyclage respectueux de l'environnement.

Accessoires

Vous obtiendrez des pièces de rechange et des accessoires à l'adresse www.grizzly-service.eu

Si vous ne disposez d'aucun accès Internet, veuillez téléphoner au centre de SAV (voir « Service-Center »).

Service-Center

FR **Service France**
Tel.: 0800 919270
E-Mail: grizzly@lidl.fr
IAN 302346

BE **Service Belgique**
Tel.: 070 270 171
(0,15 EUR/Min.)
E-Mail: grizzly@lidl.be
IAN 302346

Importeur

Veuillez noter que l'adresse suivante n'est pas une adresse de service après-vente. Contactez d'abord le service après-vente cité plus haut.

Grizzly Tools GmbH & Co. KG
Stockstädter Straße 20
63762 Großostheim
Allemagne
www.grizzly-service.eu

Inhoud

Inleiding	10
Reglementair gebruik	10
Algemene beschrijving	10
Inhoud van het pakket	10
Overzicht	10
Functiebeschrijving	10
Technische gegevens	10
Pictogrammen	11
Filterzak aanbrengen	11
Reiniging/onderhoud	11
Algemene reiniging	11
Afval/milieubescherming	11
Accessoires	11
Service-Center	11
Importeur	11

Inleiding

 Deze bedieningshandleiding maakt deel uit van het product. Ze bevat belangrijke instructies over de veiligheid, het gebruik en de afvoer van het product. Zorg ervoor dat u vertrouwd bent met alle bedienings- en veiligheidsinstructies voordat u het product gebruikt. Gebruik het product alleen zoals beschreven en alleen voor de vermelde toepassingen. Bewaar de handleiding zorgvuldig en geef alle documentatie mee wanneer u het apparaat aan derden doorgeeft.

Reglementair gebruik

Dit product is bedoeld voor het droog stofzuigen. Het opzuigen van brandbare, ontplofbare of andere voor de gezondheid schadelijke producten, is verboden. De fabrikant is niet aansprakelijk voor schade die voortvloeit uit oneigenlijk gebruik of een foute bediening.

Algemene beschrijving



De afbeeldingen bevinden zich op de uitklappagina.

Inhoud van het pakket

Pak het apparaat uit en controleer of het volledig is.

Voer het verpakkingsmateriaal af zoals reglementair voorgeschreven.

- 10 x filterzakken
- Bedieningshandleiding

Overzicht

Behuizing

A

- 1 Filterzak
- 2 Stofbak (niet meegeleverd)

B

- 3 Laterale vleugels
- 4 Zuigmond van de zuigaansluiting (niet meegeleverd)
- 5 Dichtingsring

Functiebeschrijving

De functie van de verschillende bedieningsonderdelen is hieronder beschreven.

Technische gegevens

Filterzakken.....PFT 30 A1
Volume 30 l

compatibele Parkside-apparaten:

- met zuigmond: Ø 59-70 mm
- Afstand bodem van stofbak tot zuigmond: 21-30 cm

onder andere:

PNTS 1400 A1, B1, C1, D1, E2, F2
PNTS 1500 A1, B2, B3, C4

Pictogrammen



Niet geschikt voor het opzuigen van vloeistoffen.



Voor het opzuigen van droog vuil in woningen, garages en werkplaatsen.

B Filterzak aanbrengen

1. Buig de laterale vleugels (3) van de papieren filterzak (1) om aan de perforatie.
2. Vouw de papieren filterzak (1) volledig open en steek hem over de interne zuigmond van de zuigaansluiting (4). De dichtingsring (5) van de opening van de filterzak moet volledig rond de boord van de zuigmond zitten.

Reiniging/onderhoud



Haal de stekker uit het wandstopcontact. Gevaar door elektrische schok.

Algemene reiniging

Vervang de papieren filterzak (A 1) wanneer hij vol is (om filterzakken te bestellen, zie "Accessoires").

Afval/milieubescherming

Voer afgedankte apparaten, toebehoren en verpakkingsmaterialen op milieuvriendelijke manier af.

Accessoires

Reserveonderdelen en accessoires verkrijgt u op www.grizzly-service.eu

Indien u geen Internet hebt, neem dan telefonisch contact op met het Service-Center (zie „Service-Center“).

Service-Center



Service Nederland

Tel.: 0900 0400223
(0,10 EUR/Min.)
E-Mail: grizzly@lidl.nl
IAN 302346



Service België

Tel.: 070 270 171
(0,15 EUR/Min.)
E-Mail: grizzly@lidl.be
IAN 302346

Importeur

Gelieve in acht te nemen dat het volgende adres geen serviceadres is. Contacteer in eerste instantie het hoger vermelde servicecenter.

Grizzly Tools GmbH & Co. KG

Stockstädter Straße 20
63762 Großostheim
Duitsland
www.grizzly-service.eu

Obsah

Úvod	12
Použití dle určení	12
Obecný popis	12
Rozsah dodávky	12
Přehled	12
Popis funkce	12
Technické údaje	12
Piktogramy	13
Vložení filtračního sáčku	13
Čištění/údržba	13
Obecné čisticí práce	13
Likvidace/ochrana životního prostředí	13
Příslušenství	13
Service-Center	13
Dovozce	13

Úvod

 Návod k obsluze je součástí tohoto výrobku. Obsahuje důležité pokyny pro bezpečnost, použití a likvidaci. Před použitím výrobku se seznamte se všemi provozními a bezpečnostními pokyny. Používejte výrobek pouze tak, jak je popsáno a pro určené oblasti použití. Návod dobře uskladněte na vhodném místě a při předání přístroje třetím osobám jim odevzdejte také veškeré podklady.

Použití dle určení

Výrobek je určen k suchému vysávání. Nasávání hořlavých, výbušných nebo nebezpečných látek je zakázáno. Výrobce neručí za škody způsobené nesprávným použitím nebo nesprávnou obsluhou.

Obecný popis



Ilustrace nejdůležitějších funkčních dílů naleznete na výklopné stránce.

Rozsah dodávky

Vybalte přístroj a zkontrolujte, zda je kompletní.

Obalový materiál zlikvidujte správně dle předpisů.

- 10 x filtrační sáček
- návod k obsluze

Přehled



Kryt

- 1 filtrační sáček
- 2 sací nádoba (není součástí rozsahu dodávky)



- 3 boční jazyčky
- 4 nasávací hrdlo sací přípojky (není součástí rozsahu dodávky)
- 5 těsnicí kroužek

Popis funkce

Funkce ovládacích prvků naleznete v následujících popisech.

Technické údaje

Filtrační sáčky.....**PFT 30 A1**
Objem..... 30 l

Kompatibilní přístroje Parkside:

- s nasávacím hrdlem: Ø 59-70 mm
- Vzdálenost mezi dnem nádoby a nasávacím hrdlem: 21-30 cm

mimo jiné:

PNTS 1400 A1, B1, C1, D1, E2, F2
PNTS 1500 A1, B2, B3, C4

Piktogramy



Není vhodné k nasávání tekutin.



K nasávání suchých nečistot v domácnosti, garáži a dílně.

B Vložení filtračního sáčku

1. Ohněte boční jazýčky (3) na papírovém filtračním sáčku (1) na perforaci.
2. Kompletně rozložte papírový filtrační sáček (1) a přehněte jej přes vnitřní nasávací hrdlo sací přípojky (4). Těsnicí kroužek (5) na otvoru filtračního sáčku musí zcela obklopit příčku na nasávacím hrdle.

Čištění/údržba



Vytáhněte síťovou zástrčku. Nebezpečí úrazu elektrickým proudem.

Obecné čisticí práce

Vyměňte plný papírový filtrační sáček (**A** 1) (doobjednání viz „Náhradní díly/příslušenství“).

Likvidace/ochrana životního prostředí

Zařízení, příslušenství a balení zneškodněte ekologickou recyklací.

Příslušenství

**Náhradní díly a příslušenství
obdržíte na stránkách
www.grizzly-service.eu**

Pokud nemáte internet, tak prosím zavolejte na servisní středisko (viz „Service-Center“).

Service-Center



Servis Česko

Tel.: 800143873

E-Mail: grizzly@lidl.cz

IAN 302346

Dovozce

Prosím, respektujte, že následující adresa není adresou servisu. Nejdříve kontaktujte shora uvedené servisní středisko.

Grizzly Tools GmbH & Co. KG

Stockstädter Straße 20

DE-63762 Großostheim

NĚMECKO

www.grizzly-service.eu

Contenido

Introducción	14
Uso previsto	14
Descripción general	14
Volumen de suministro	14
Resumen	14
Descripción del funcionamiento	14
Datos técnicos	14
Gráficos	15
Colocar la bolsa del filtro.....	15
Limpieza/Mantenimiento	15
Trabajos generales de limpieza	15
Eliminación/protección del medio ambiente	15
Accesorios	15
Importador	15

Introducción



Este manual de instrucciones forma parte de este producto. Contiene indicaciones importantes para la seguridad, uso y desecho del producto. Antes de utilizar el producto, familiarícese con todas las indicaciones de uso y seguridad. Utilice exclusivamente el producto como se describe y para los campos de aplicación especificados. Conserve las instrucciones y entregue toda la documentación si tras-pasa este aparato a un tercero.

Uso previsto

El producto está previsto para la aspiración en seco. Está prohibido aspirar sustancias inflamables, explosivas o nocivas para la salud.

El fabricante no se responsabiliza de los daños que se puedan originar por un uso distinto o erróneo al previsto.

Descripción general



En la página desplegable encontrará ilustraciones.

Volumen de suministro

Desembale el aparato y asegúrese de que está completo. Deseche el material de embalaje de la manera correspondiente.

- 10 x bolsas de filtro
- Manual de instrucciones

Resumen



Carcasa

- 1 Bolsa de filtro
- 2 Depósito de aspiración (no incluido en el volumen de suministro)



- 3 Lengüetas laterales
- 4 Tubuladura de aspiración de la conexión de aspiración (no incluida en el volumen de suministro)
- 5 Anillo de estanqueidad

Descripción del funcionamiento

A continuación, encontrará la descripción de las funciones de los elementos con los que se maneja.

Datos técnicos

Bolsas de filtro	PFT 30 A1
Volumen.....	30 l

Aparatos Parkside compatibles:

- con tubuladuras de aspiración: Ø 59-70 mm
- Distancia de la base del depósito hasta la tubuladura de aspiración: 21-30 cm

entre otros:

PNTS 1400 A1, B1, C1, D1, E2, F2

PNTS 1500 A1, B2, B3, C4

Gráficos



No apto para absorber líquidos.



Para aspirar suciedad seca del hogar, el garaje y el taller.

B Colocar la bolsa del filtro

1. Doble las lengüetas laterales (3) de la bolsa de filtro de papel (1) de la perforación.
2. Despliegue la bolsa de filtro de papel (1) completamente y póngala sobre las tubuladuras de aspiración que están en el interior de la conexión de aspiración (4).
El anillo de estanqueidad (5) situado en la apertura de la bolsa de filtro deberá cerrar completamente el puente de la tubuladura de aspiración.

Limpieza/ Mantenimiento



Retire la clavija de alimentación.
Peligro de electrocutarse.

Trabajos generales de limpieza

Sustituya una bolsa de filtro de papel llena (**A** 1) (consulte la información para realizar pedidos en „Piezas de repuesto/ Accesorios“).

Eliminación/protección del medio ambiente

Lleve el aparato, los accesorios y el embalaje a un lugar para que procedan a reciclarlo respetando el medio ambiente.

Accesorios

Encontrará las piezas de repuesto y accesorios en www.grizzly-service.eu

Si no tuviese acceso a Internet, póngase en contacto telefónico con el Service-Center (ver “Service-Center”).

Service-Center



Servicio España

Tel.: 902 59 99 22
(0,08 EUR/Min. + 0,11 EUR/llamada (tarifa normal))
(0,05 EUR/Min. + 0,11 EUR/llamada (tarifa reducida))
E-Mail: grizzly@lidl.es
IAN 302346

Importador

Por favor, observe que la siguiente dirección no es una dirección de servicio. Contacte primeramente al centro de servicio mencionado arriba.

Grizzly Tools GmbH & Co. KG

Stockstädter Straße 20
DE-63762 Großostheim
ALEMANIA
www.grizzly-service.eu

Índice

Introdução	16
Utilização correta	16
Descrição geral	16
Material fornecido	16
Vista geral	16
Descrição do funcionamento	16
Dados técnicos	16
Pictogramas	17
Colocar o saco filtrante	17
Limpeza/manutenção	17
Trabalhos gerais de limpeza	17
Eliminação/proteção do ambiente	17
Acessórios	17
Importador	17

Introdução



Este manual de instruções é parte integrante deste produto. Este contém indicações importantes em relação à segurança, utilização e eliminação. Antes de utilizar o produto familiarize-se com todas as indicações de instruções de segurança e de utilização. Utilize o produto apenas como descrito e para as áreas de aplicação indicadas. Guarde bem o manual e entregue todos os documentos no momento da entrega do aparelho a terceiros.

Utilização correta

O produto destina-se para a aspiração a seco. A aspiração de substâncias inflamáveis, explosivas ou prejudiciais à saúde é proibida.

O fabricante não se responsabiliza por danos causados numa utilização não conforme com os fins previstos ou operação incorreta.

Descrição geral



Pode encontrar as ilustrações no desdobrável.

Material fornecido

Desembale o aparelho e verifique se está completo. Elimine o material de embalagem adequadamente.

- 10 x Filtros
- Manual de instruções

Vista geral

Caixa

A

- 1 Filtro
- 2 Recipiente de aspiração (não está incluído no volume de fornecimento)

B

- 3 talas laterais
- 4 Bocal de aspiração da conexão de aspiração (não está incluído no volume de fornecimento)
- 5 Anel vedante

Descrição do funcionamento

Pode consultar as funções dos elementos de comando nas seguintes descrições.

Dados técnicos

Sacos de filtro	PFT 30 A1
Capacidade	30 l

aparelhos Parkside compatíveis:

- com bocal de aspiração: Ø 59-70 mm
- Distância do fundo do recipiente em relação ao bocal de aspiração: 21-30 cm

entre outro:

PNTS 1400 A1, B1, C1, D1, E2, F2

PNTS 1500 A1, B2, B3, C4

Pictogramas



Não é adequado para aspirar líquidos.



Para aspirar lixo seco de casa, da garagem e da oficina.

B Colocar o saco filtrante

1. Dobre as talas laterais (3) no saco filtrante de papel (1) na perfuração.
2. Abra completamente o saco filtrante de papel (1) e passe-o por cima do bocal de aspiração interior da conexão de aspiração (4).

O anel vedante (5) na abertura do saco filtrante deve envolver por completo a peça no bocal de aspiração.

Limpeza/manutenção



Retire a ficha de rede. Perigo devido a choque elétrico.

Trabalhos gerais de limpeza

Substitua um saco filtrante de papel cheio (A 1) (Encomenda posterior, veja „Acessórios“).

Eliminação/ proteção do ambiente

Entregue o aparelho, os acessórios e a embalagem para um centro de reciclagem ecológico.

Acessórios

Pode obter as peças de reposição e os acessórios em www.grizzly-service.eu

Caso não tenha internet entre em contacto, por telefone, com o centro de assistência (ver “Service-Center”).

Service-Center



Assistência Portugal

Tel.: 70778 0005 (0,12 EUR/Min.)

E-Mail: grizzly@lidl.pt

IAN 302346

Importador

Tenha em conta que o endereço seguinte não é nenhum endereço de serviço. Entre em contacto com o centro de atendimento acima referido.

Grizzly Tools GmbH & Co. KG

Stockstädter Straße 20
DE-63762 Großostheim
ALEMANHA
www.grizzly-service.eu

GRIZZLY TOOLS GMBH & CO. KG

Stockstädter Straße 20
DE-63762 Großostheim
GERMANY

Stand der Informationen · Last Information
Update · Version des informations · Stand
van de informatie · Stav informací · Estado de
las informaciones · Estado das informações:
03/2018 · Ident.-No.: 30331007032018-8

IAN 302346

