



3D ROPE LIGHT FIGURE

(GB) (IE) (NI)

3D ROPE LIGHT FIGURE

Operation and safety notes

(FR) (BE)

DÉCORATION DE NOËL 3D LUMINEUSE

Instructions d'utilisation et consignes de sécurité

(DE) (AT) (CH)

3D-LICHTERSCHLAUCHFIGUR

Bedienungs- und Sicherheitshinweise

(DK)

3D-LYSSSLANGFIGUR

Brugs- og sikkerhedsanvisninger

(NL) (BE)

3D-LICHTSLANGFIGUR

Bedienings- en veiligheidsinstructies

IAN 322071_1901

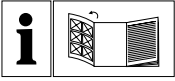

GB/IE/NI	Operation and safety notes	Page	5
DK	Brugs- og sikkerhedsanvisninger	Side	11
FR/BE	Instructions d'utilisation et consignes de sécurité	Page	17
NL/BE	Bedienings- en veiligheidsinstructies	Pagina	24
DE/AT/CH	Bedienungs- und Sicherheitshinweise	Seite	31

HG05418A

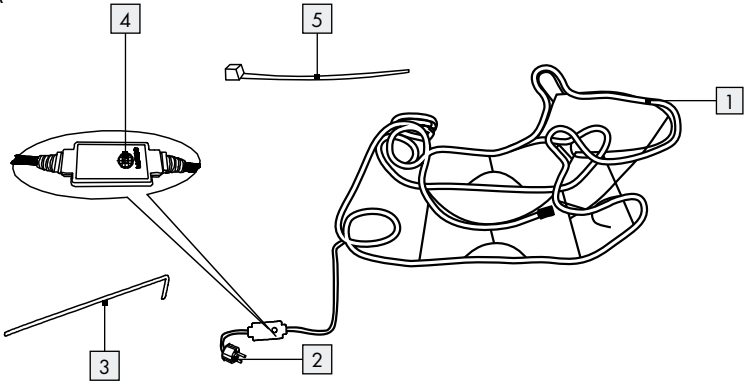



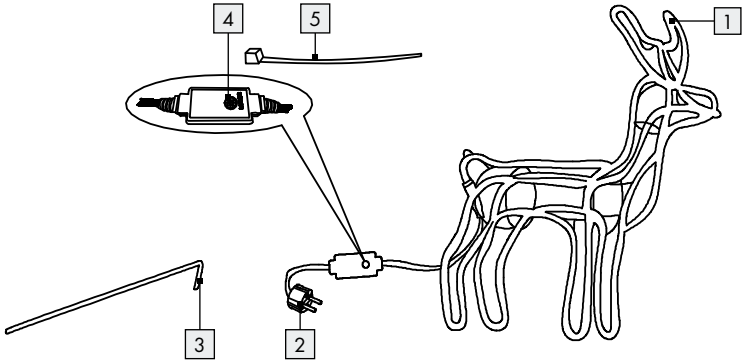

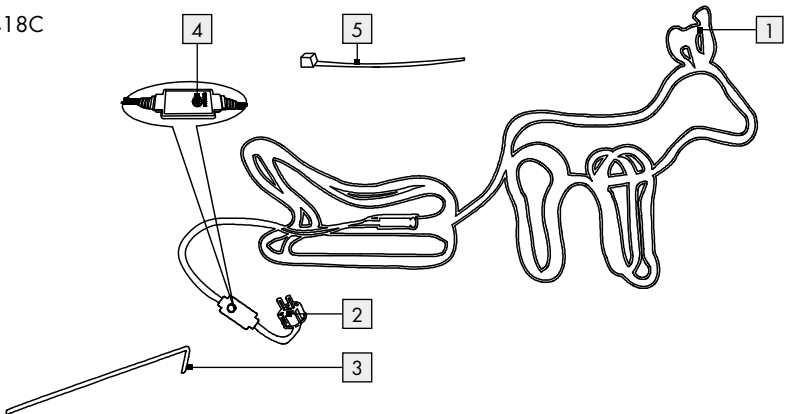

HG05418B



HG05418C

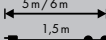

List of pictograms used	Page 6
Introduction	Page 6
Intended use.....	Page 6
Delivery scope.....	Page 6
Description of parts.....	Page 6
Technical data.....	Page 6
Safety instructions	Page 7
Before use	Page 9
Installation	Page 9
Use	Page 9
Timer function	Page 9
Cleaning and care	Page 9
Disposal	Page 9
Warranty	Page 10
Warranty claim procedure.....	Page 10
Service.....	Page 10

List of pictograms used			
	Volt (direct current)		Safety class II
	Volt (alternating current)		This icon indicates that the product is mains operated.
	For indoor and outdoor use		This icon indicates that the length of LED rope light is approx. 5 m (HG05418A), approx. 6 m (HG05418B/C) and the power cable is approx. 1.5 m
	Timer: 6 hours		

3D Rope Light Figure

● Introduction

We congratulate you on the purchase of your new product. You have chosen a high quality product. The instructions for use are part of the product. They contain important information concerning safety, use and disposal. Before using the product, please familiarise yourself with all of the safety information and instructions for use. Only use the product as described and for the specified applications. If you pass the product on to anyone else, please ensure that you also pass on all the documentation with it.

● Intended use

 This product is suitable for indoors and outdoor use as decorative lighting. The product is only intended for use in private households, and not intended for commercial use.

● Delivery scope

- 1 3D Rope Light Figure
- 4 Ground spikes
- 4 Cable ties
- 1 Operating instructions

● Description of parts

- 1 3D Rope Light Figure
- 2 Mains plug
- 3 Ground spike
- 4 Timer button
- 5 Cable tie

● Technical data

Operating voltage: 230-240V~, 50 Hz
 Protection class: II/□
 IP class: IP44 (splash water protected)
 TÜV SÜD/GS certified.

LED: 3V \equiv , 0.06 W
 24 LED per meter
 Rated power: HG05418A: 9W
 HG05418B: 13.5 W
 HG05418C: 13.5 W
 LED are not replaceable.



Safety instructions

BEFORE USING THE PRODUCT, PLEASE FAMILIARISE YOURSELF WITH ALL OF THE SAFETY INFORMATION AND INSTRUCTIONS FOR USE! WHEN PASSING THIS PRODUCT ON TO OTHERS, PLEASE ALSO INCLUDE ALL THE DOCUMENTS!



⚠️ WARNING! DANGER OF DEATH AND ACCIDENTS FOR TODDLERS AND CHILDREN!

- Never leave children unsupervised with the packaging material. The packaging material represents a danger of suffocation. Children frequently underestimate the dangers. Please keep children away from the product at all times.
- This product is not a toy and should not be played by children. Children are not able to understand the dangers that can occur when handling this product.
- This product can be used by children aged from 8 years and above and persons with reduced physical, sensory or mental capabilities or lack of experience and knowledge if they have been given supervision or instruction

concerning use of the product in a safe way and understand the hazards involved. Children shall not play with the product. Cleaning and user maintenance shall not be made by children without supervision.



Avoid the danger of death from electric shock!

- Before use, ensure that the mains voltage available is the same as the required operating voltage for the product (230-240V~).
- Before connecting to the mains, always check the product for any damage.
- Never use the product if you find damage of any kind.
- The connecting cable cannot be repaired! If the cable is damaged, the product must be taken out of use and disposed of in the proper way.
- This product does not contain any parts which can be serviced by the user. The bulbs cannot be replaced.
- The LEDs are not replaceable.
- If the LEDs fail at the end of their lives, the entire product must be replaced.

- Never open any of the electrical parts or insert any kind of object into them.
- Do not open or cut the product.
- Protect the product from sharp edges, mechanical loads and hot surfaces.
- Do not install with sharp fasteners or nails.
- Always remove the mains plug from the socket before installing, dismantling or cleaning.
- Never touch the mains plug or the product with wet hands.

⚠ CAUTION! RISK OF OVER-HEATING!

- Do not cover the product with blankets, cushion or similar heat-insulating material. Do not operate the product whilst it is still in the packaging.
- Use the product only with the parts described in these instructions.
 - If the product is not to be used for any length of time (e.g. holidays), disconnect it from the power supply.
 - Keep the product away from ponds and other bodies of water. Install the product at least 2 m from water containers. Avoid locations where flooding occurs after heavy rain.
 - Use the product outdoors only when connected to a mains socket protected by a residual-current

- product (RCD) with a rated trip current of not more than 30 mA.
- Please note that the plug / power adapter continues to draw a small amount of power even if the product is turned off as long as the plug / power adapter is plugged into a power outlet. To switch the product off completely, unplug the plug / power adapter from the socket.
- Do not recessed into a surface.
- Outdoor mains sockets must be suitable for use outdoors and should be at least 2.5 m from the nearest water container or body of water.
- The product is protected against splash water (IP44). This protection standard is only possible if the mains socket also fulfills requirements of at least the same protection class.
- Ensure that the product is not laid out through areas in which lawn mowers, strimmers, shears or similar cutting tools are used.
- Ensure that the product does not present a trip hazard.
- If you have any questions about the product or are unsure about any of its aspects, please seek the advice of an electrical equipment specialist.

● Before use

Note: Remove all packaging materials from the product.

● Installation

- Place the 3D rope light figure **1** on a stable substrate.
- For outdoor installation, if possible fix the 3D rope light figure **1** in place with the ground spikes **3** and the cable ties **5**.
- Check the stability of the 3D rope light figure **1**.
- For indoor installation, place the 3D rope light figure **1** on an even surface and fix it with the cable ties **5** if possible. Otherwise, the product may not stand stable.

● Use

- Plug the mains plug **2** into the socket. The product is switched on.
- To turn the lighting off, remove the mains plug **2** from the socket.

● Timer function

- To switch on the timer function, press the timer button **4** after the product is connected to the socket of power supply. The timer button **4** will light up when the timer function is activated.
- The product lights glow permanently for 6 hours and will be followed by a subsequent pause of 18 hours. Afterwards, the product will light up again at its designated turn on time for 6 hours followed by a subsequent pause of 18 hours.
- To switch off the timer function, press the timer button **4** again and the light of the timer button **4** will be turned off.

● Cleaning and care

⚠ CAUTION! RISK OF ELECTRIC SHOCK!

First remove the mains plug **2** from the socket.

⚠ CAUTION! RISK OF ELECTRIC SHOCK!

For reasons of electrical safety the product must never be cleaned with water or other liquids or immersed in water.

- Let the product cool before you clean it. Risk of injury!
- Do not use any solvents, petrol or similar items. This would damage the product.
- Only a dry, lint-free cloth should be used for cleaning.

● Disposal

The packaging is made entirely of recyclable materials, which you may dispose of at local recycling facilities.



Observe the marking of the packaging materials for waste separation, which are marked with abbreviations (a) and numbers (b) with following meaning: 1-7: plastics / 20-22: paper and fibre-board / 80-98: composite materials.



The product and packaging materials are recyclable, dispose of it separately for better waste treatment. The Triman logo is valid in France only.



Contact your local refuse disposal authority for more details of how to dispose of your worn-out product.



To help protect the environment, please dispose of the product properly when it has reached the end of its useful life and not in the household waste. Information on collection points and their opening hours can be obtained from your local authority.

● Warranty

The product has been manufactured to strict quality guidelines and meticulously examined before delivery. In the event of product defects you have legal rights against the retailer of this product. Your legal rights are not limited in any way by our warranty detailed below.

The warranty for this product is 3 years from the date of purchase. Should this product show any fault in materials or manufacture within 3 years from the date of purchase, we will repair or replace it – at our choice – free of charge to you.

The warranty period begins on the date of purchase. Please keep the original sales receipt in a safe location. This document is required as your proof of purchase. This warranty becomes void if the product has been damaged, or used or maintained improperly.

The warranty applies to defects in material or manufacture. This warranty does not cover product parts subject to normal wear, thus possibly considered consumables (e.g. batteries) or for damage to fragile parts, e.g. switches, rechargeable batteries or glass parts.

● Warranty claim procedure

To ensure quick processing of your case, please observe the following instructions:

Please have the till receipt and the item number (e.g. IAN 123456_7890) available as proof of purchase.

You will find the item number on the type plate, an engraving on the front page of the instructions (bottom left), or as a sticker on the rear or bottom of the appliance.

If functional or other defects occur, please contact the service department listed either by telephone or by e-mail.

You can return a defective product to us free of charge to the service address that will be provided to you.

Ensure that you enclose the proof of purchase (till receipt) and information about what the defect is and when it occurred.

● Service

Ⓜ **Service Great Britain**

Tel.: 0800 404 7657

E-Mail: owim@lidl.co.uk

Ⓜ **Service Ireland**

Ⓜ **Service Northern Ireland**

Tel.: 1890 930 034

(0,08 EUR/Min., (peak))







(0,06 EUR/Min., (off peak))

E-Mail: owim@lidl.ie

CE IP44

De anvendte piktogrammers legende	Side 12
Indledning	Side 12
Formålsbestemt anvendelse	Side 12
Leverede dele.....	Side 12
Beskrivelse af de enkelte dele.....	Side 12
Tekniske data.....	Side 12
Sikkerhedshenvisninger	Side 13
Inden ibrugtagningen	Side 15
Montage	Side 15
Anvendelse	Side 15
Timer-funktion	Side 15
Rengøring og pleje	Side 15
Bortskaffelse	Side 15
Garanti	Side 16
Afvikling af garantisager	Side 16
Service	Side 16

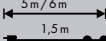
De anvendte piktogrammers legende

	Volt (jævnstrøm)		Beskyttelsesklasse II
	Volt (vekselstrøm)		Dette symbol viser, at produktet er strømdrevet.
	Dette produkt er egnet til inden- og udendørs brug.		Dette symbol viser, at længden på LED-lysslangen er ca. 5 m (HG05418A) hhv. ca. 6 m (HG05418B / C) og at netledningen er ca. 1,5 m lang.
	Timer: 6 timer		

3D-lysslangefigur

● Indledning

Hjerteligt tillykke med købet af deres nye produkt. Du har besluttet dig for et produkt af høj kvalitet. Brugervejledningen er en del af dette produkt. Den indeholder vigtige informationer om sikkerhed, brug og bortskaffelse. Gør dig inden ibrugtagning af produktet fortrolig med alle betjenings- og sikkerhedsanvisninger. Benyt kun produktet som beskrevet og til de oplyste formål. Videregiv alle papirer, hvis du giver produktet videre til tredjemand.

● Formålsbestemt anvendelse



Dette produkt er egnet som lysdekoration til inden- og udendørs brug. Produktet er udelukkende beregnet til privat brug og ikke til erhvervsmæssig brug.

● Leverede dele

- 1 3D-lysslange-figur
- 4 jordspyd
- 4 kabelstrips
- 1 betjeningsvejledning

● Beskrivelse af de enkelte dele

- 1 3D-lysslange-figur
- 2 Netstik
- 3 Jordspyd
- 4 Timer-tast
- 5 Kabelstrips

● Tekniske data

Driftspænding: 230-240V~, 50 Hz
Beskyttelsesklasse: II / 
IP-klasse: IP44
(sprøjtevandsbeskyttet)
TÜV SÜD-/ GS-certificeret.

LEDér: 3V===, 0,06 W 24 LEDér per meter
Nominel effekt: HG05418A: 9W
HG05418B: 13,5W
HG05418C: 13,5W
LEDérne kan ikke skiftes.



Sikkerhedshenvisninger

GØR DIG FORTROLIG MED ALLE BETJENINGS- OG SIKKERHEDSHENVISNINGER, INDEN PRODUKTET BRUGES FØRSTE GANG! UDLEVÉR LIGELEDES ALLE BILAG VED OVERDRAGELSE AF PRODUKTET TIL TREDJEMAND!

■  **ADVARSEL!**
LIVS- OG ULYKKESSKADNING FARE FOR SMÅBØRN OG BØRN!

- Lad aldrig børn være uden opsyn med emballagen. Der er fare for kvælning ved forkert brug af emballagen. Børn undervurderer ofte farerne. Hold altid børn på afstand af produktet.
- Dette produkt er ikke legetøj og må ikke bruges af børn. Børn kan ikke erkende de farer, som opstår ved håndteringen af produktet.
- Dette produkt kan benyttes af børn fra 8-årsalderen og opad, samt af personer med forringede fysiske, følelsesmæssige eller mentale evner eller mangel på erfaring og viden, når de er under opsyn eller er blevet vejledt med hensyn til produktet

og forstår de deraf resulterende farer. Børn må ikke lege med produktet. Rengøring og bruger-vedligeholdelse må ikke gennemføres af børn uden at de er under opsyn.



Undgå livsfare på grund af elektrisk stød!

- Kontrollér inden brug, at den tilstedeværende netspænding stemmer overens med produktets påkrævede driftspænding (230–240V~).
- Kontroller produktet inden hver strømtilslutning for eventuelle beskadigelser.
- Benyt ikke produktet, hvis du opdager beskadigelser.
- Tilslutningsledningen kan ikke repareres! Når ledningen er beskadiget, så skal produktet gøres ubrugeligt og bortskaffes korrekt.
- Dette produkt indeholder ingen dele, som kan vedligeholdes af forbrugeren. Lyskilderne kan ikke udskiftes.
- LED'erne kan ikke udskiftes.
- Hvis LEDerne i slutningen af deres levetid er udtjente, skal hele produktet erstattes.

- De elektriske dele må aldrig åbnes og der må ikke stikkes genstande ind i dem.
 - Produktet må ikke åbnes eller skæres over.
 - Beskyt produktet mod skarpe kanter, mekaniske belastninger og varme overflader.
 - Må ikke fastgøres med skarpe klemmer eller søm.
 - Træk altid stikket ud af stikdåsen inden montering, afmontering eller rengøring.
 - Rør aldrig ved strømstikket eller produktet med våde hænder.
- ⚠ ADVARSEL! OVEROPHEDNINGSFARE!** Tildæk ikke produktet med dyner, puder eller lignende, varmeisolerende materiale. Brug ikke produktet i emballagen.
- Brug kun produktet med de dele der er beskrevet i denne brugsvejledning.
 - Afbryd produktet fra strømmen, hvis det ikke skal bruges i længere tid (f.eks. i ferien).
 - Brug ikke produktet i nærheden af havedamme eller andre vandområder. Installér produktet mindst 2 m fra vandbeholdere. Undgå steder, som kan oversvømmes ved stærk regn.
- Udendørs må produktet udelukkende bruges med en stikkontakt, som er sikret ved hjælp af et fejlstrømsrelæ (FI eller RCD) med en maksimal fejlstrøm på 30 mA.
 - Bemærk at stikket / strømforsyningen stadig optager en smule strøm, selvom produktet er slukket, så længe stikket / strømforsyningen befinder sig i stikkontakten. For at slukke helt, fjern strømforsyningen fra stikkontakten.
 - Må ikke monteres i fremspring i overflader.
 - Udendørs stikkontakter skal være egnet til udendørs brug og skal være anbragt minimum 2,5 m fra den nærmeste vandbeholder eller vandbassin.
 - Produktet er sprøjtevandsbeskyttet (IP44). Denne beskyttelse bliver kun opretholdt, hvis stikdåsen som minimum overholder denne beskyttelsesgrad.
 - Sørg for, at produktet ikke bliver anbragt der, hvor der benyttes græsslåmaskiner, havetrimmere, sakse eller lign. skæreapparater.
 - Sørg for, at produktet er lagt på en sådan måde, at ingen kan løbe eller snuble henover den.

- Hvis du har spørgsmål til produktet eller er usikker omkring håndteringen af produktet, så henvend dig til en fagperson.

● Inden ibrugtagningen

Bemærk: fjern alt emballage fra produktet.

● Montage

- Opsæt 3D-lysslange-figuren **1** på en jævn overflade.
- Hvis du vil opsætte produktet udendørs, fastgør 3D-lysslange-figuren **1** med jordspyd **3** og kabelstrips **5**, hvis dette er muligt.
- Kontrollér om 3D-lysslange-figuren **1** er stabil.
- Opstil 3D-lysslange-figuren **1** ved indendørs montage på en jævn overflade og fastgør produktet med kabelstrips **5**, hvis dette er muligt. Ellers kan produktet vælte omkuld.

● Anvendelse

- Sæt stikket **2** i stikkontakten. Produktet er tændt.
- Træk stikket **2** ud af stikkontakten, for at slukke produktet.

● Timer-funktion

- For at tænde timer-funktionen, skal du trykke timer-tasten **4**, efter at du har tilsluttet produktet til strømforsyningen. Timer-tasten **4** lyser op, når timer-funktionen er aktiveret.
- Produktet lyser konstant i 6 timer med en efterfølgende pause på 18 timer. Produktet lyser efterfølgende til tændingstid på 6 timer med en efterfølgende 18-timers pause.
- For at deaktivere timer-funktionen, skal du trykke timer-tasten **4** påny og timer-tastens **4** lys slukkes.

● Rengøring og pleje

⚠ **ADVARSEL! FARE FOR ELEKTRISK STØD!**

Træk først stikket **2** ud af stikkontakten.

⚠ **ADVARSEL! FARE FOR ELEKTRISK STØD!**

På grund af den elektriske sikkerhed må produktet aldrig rengøres med vand eller andre væsker eller sænkes ned i vand.

- Lad produktet køle fuldstændigt af inden rengøringen. Der er risiko for tilskadekomst.
- Brug ingen opløsningsmidler, benzin eller lignende. Herved kan produktet tage skade.
- Anvend kun en tør, fugtfri klud til rengøring.

● Bortskaffelse

Indpakningen består af miljøvenlige materialer, som De kan bortskaffe over de lokale genbrugssteder.



Bemærk forpakkingsmaterialernes mærkning til affaldssorteringen, disse er mærket med forkortelser (a) og numre (b) med følgende betydning: 1-7: kunststoffer / 20-22: papir og pap / 80-98: kompositmaterialer.



Produktet og indpakkingsmaterialerne kan genbruges; bortskaf disse særskilt til en bedre affaldsbehandling. Triman-logoet gælder kun for Frankrig.



De får oplyst muligheder til bortskaffelse af det udtjente produkt hos deres lokale myndigheder eller bystyre.



For miljøets skyld, så må produktet aldrig smides ud sammen med husholdningsaffaldet, når det er udtjent, men skal afleveres til en fagmæssig korrekt bortskaffelse. De kan informere Dem vedrørende opsamlingssteder og deres åbningstider hos deres ansvarlige forvaltning.

● **Garanti**

Produktet blev produceret omhyggeligt efter de strengeste kvalitetskrav og kontrolleret grundigt inden levering. Hvis der forekommer mangler ved dette produkt, så har de juridiske rettigheder over for sælgeren af dette produkt. Disse juridiske rettigheder indskrænkes ikke af vores garanti, der beskrives i det følgende.

De får 3 års garanti fra købsdatoen på dette produkt. Garantifristen begynder med købsdatoen. Opbevar den originale kassebon på et sikkert sted. Denne kassebon behøves som dokumentation for købet.

Hvis der inden for 3 år fra købsdatoen af for dette produkt opstår en materiale- eller fabriktionsfejl, bliver produktet repareret eller erstattet – efter vores valg – af os uden omkostninger for dem. Garantien bortfalder, hvis produktet bliver beskadiget eller ikke anvendes eller vedligeholdes korrekt.

Garantien gælder for materiale- eller fabriktionsfejl. Denne garanti dækker ikke produktdele, som er udsat for normalt slid og derfor kan betragtes som normale sliddele (f.eks. batterier) eller ved skader på skrøbelige dele; f.eks. kontakter, akkumulatorer som er fremstillet af glas.

● **Afvikling af garantisager**

For at kunne garantere en hurtig sagsbehandling af deres forespørgsel, bedes De følge følgende anvisninger:

Opbevar kassebon og artikelnummer (f. eks. IAN 123456_7890) som købsdokumentation, så disse kan fremlægges på forespørgsel. Artikelnumrene er angivet på typeskiltet, ved en indgraving, på forsiden af vejledningen (nederst til venstre) eller på et mærkat på bag- eller undersiden. Hvis der forekommer funktionsfejl eller andre mangler, skal De først kontakte nedenstående serviceafdeling telefonisk eller via e-mail.

Et produkt, der er registreret som defekt, kan De derefter sende portofrit til den meddelte serviceadresse ved vedlæggelse af købsbeviset (kassebon) og angivelsen af, hvori manglen består, og hvornår den er opstået.

● **Service**

Service Danmark

Tel.: 32 710005

E-Mail: owim@lidl.dk

CE IP44

Légende des pictogrammes utilisés	Page 18
Introduction	Page 18
Utilisation conforme	Page 18
Contenu de la livraison.....	Page 18
Descriptif des pièces	Page 18
Caractéristiques techniques.....	Page 18
Consignes de sécurité	Page 19
Avant la mise en service	Page 21
Montage	Page 21
Utilisation	Page 21
Fonction minuterie	Page 21
Nettoyage et entretien	Page 22
Mise au rebut	Page 22
Garantie	Page 22
Faire valoir sa garantie.....	Page 22
Service après-vente	Page 23

Légende des pictogrammes utilisés	
	Volt (courant continu)
	Volt (courant alternatif)
	Ce produit est adapté à un usage à l'intérieur et à l'extérieur.
	Minuterie : 6 heures
	Classe de protection II
	Ce symbole indique que le produit fonctionne sur secteur.
	Ce symbole indique que la longueur du tube de lampes LED est de 5 m environ (HG05418A) ou de 6 m environ (HG05418B/C) et que la longueur du câble d'alimentation est de 1,5 m environ.

Décoration de Noël 3D lumineuse

4 attaches câble
1 mode d'emploi

● Introduction

Nous vous félicitons pour l'achat de votre nouveau produit. Vous avez opté pour un produit de grande qualité. Le mode d'emploi fait partie intégrante de ce produit. Il contient des indications importantes pour la sécurité, l'utilisation et la mise au rebut. Veuillez lire consciencieusement toutes les indications d'utilisation et de sécurité du produit. Ce produit doit uniquement être utilisé conformément aux instructions et dans les domaines d'application spécifiés. Lors d'une cession à tiers, veuillez également remettre tous les documents.

● Utilisation conforme

 Ce produit est conçu pour apporter une décoration lumineuse en espace extérieur et intérieur. Le produit est uniquement conçu pour un usage domestique privé et non pas pour un usage professionnel.

● Contenu de la livraison

1 figurine guirlande 3D
4 piquets

● Descriptif des pièces

- 1 Figurine guirlande 3D
- 2 Fiche secteur
- 3 Piquet
- 4 Touche Timer (minuterie)
- 5 Attache-câbles

● Caractéristiques techniques

Tension de service : 230-240V~, 50 Hz
Classe de protection : II/
Classe IP : IP44 (protégé contre les projections d'eau)
Certifié TÜV SÜD/GS.

LED : 3 V \equiv , 0,06 W 24 LED par mètre
Puissance nominale : HG05418A: 9W
HG05418B: 13,5W
HG05418C: 13,5W

Les LED ne peuvent pas être remplacées.



Consignes de sécurité

PRENEZ CONNAISSANCE DE TOUTES LES INDICATIONS DE MANIÈRE ET DE SÉCURITÉ AVANT LA PREMIÈRE UTILISATION DU PRODUIT ! TRANSMETTES ÉGALEMENT TOUS LES DOCUMENTS EN CAS DE TRANSMISSION DU PRODUIT À UN TIERS !

■  **⚠ Avertissement !
DANGER DE MORT
ET RISQUE DE BLESSURE
POUR LES ENFANTS ET LES
ENFANTS EN BAS ÂGE !**

- Ne jamais laisser les enfants manipuler sans surveillance le matériel d'emballage. Risque d'étouffement par le matériel d'emballage. Les enfants sous-estiment souvent les dangers. Toujours tenir le produit à l'écart des enfants.
- Ce produit n'est pas un jouet, il doit être tenu hors de portée des enfants. Les enfants ne sont pas conscients des dangers liés à la manipulation de ce produit.
 - Le produit peut être utilisé par des enfants âgés de 8 ans et plus ainsi que par des

personnes ayant des capacités physiques, sensorielles ou mentales réduites ou manquant d'expérience ou de connaissances, s'ils sont surveillés ou s'ils ont été informés de l'utilisation sûre du produit et s'ils comprennent les risques liés à son utilisation. Les enfants ne peuvent pas jouer avec le produit. Le nettoyage et l'entretien du produit ne doivent pas être effectués par des enfants laissés sans surveillance.



Prévention de risques mortels par électrocution !

- Avant l'utilisation, vérifiez que la tension secteur corresponde à la tension de service requise du produit (230-240 V~).
- Avant chaque branchement sur secteur, contrôlez le bon état du produit.
- N'utilisez jamais le produit si vous constatez le moindre endommagement.
- Le câble de raccordement ne peut être réparé ! Si le produit est endommagé, veuillez le rendre inutilisable et le mettre au rebut de manière appropriée.

- Ce produit ne contient aucune pièce nécessitant maintenance de la part de l'utilisateur. Les ampoules ne peuvent pas être remplacées.
 - Les LED ne peuvent pas être remplacées.
 - Si les LED arrivent en fin de vie, l'ensemble du produit doit alors être remplacé.
 - N'ouvrez jamais les composants électriques et n'y insérez jamais d'objets quelconques.
 - Ne pas ouvrir ou découper le produit.
 - Protégez le produit contre les arêtes coupantes, les charges mécaniques et les surfaces chaudes.
 - Ne pas fixer avec des agrafes tranchantes ou des clous.
 - Débranchez toujours la fiche secteur de la prise de courant avant le montage, le démontage ou le nettoyage du produit.
 - Ne jamais toucher la fiche secteur ou le produit avec des mains mouillées.
- ⚠ ATTENTION ! RISQUE DE SURCHAUFFE !** Ne pas couvrir le produit avec des couvertures, coussins ou autre matériaux similaires et thermo-isolants. Ne pas faire fonctionner le produit dans son emballage.
- Utilisez le produit uniquement avec les composants cités dans ce mode d'emploi.
 - En cas de non utilisation prolongée (par ex. vacances), débranchez le produit du secteur.
 - Tenez le produit éloigné des étangs et autres réservoirs d'eau. Installer le produit à au moins 2 m de tout conteneur d'eau. Évitez les endroits pouvant être inondés après une forte pluie.
 - N'utilisez le produit en plein air que s'il est branché sur une prise de courant équipée d'un interrupteur de protection contre les courants de court-circuit (FI ou RCD) avec courant de court-circuit maximum de 30 mA.
 - Veuillez noter que l'alimentation électrique/ la fiche secteur consomme une faible quantité d'électricité, même lorsque le produit n'est pas en état de marche, et ce, aussi longtemps que l'alimentation électrique/ la fiche secteur est branchée au secteur. Pour éteindre complètement l'appareil, débranchez la fiche secteur/ le bloc d'alimentation de la prise.

- Ne pas poser le produit dans des échancrures sur la surface.
- Les prises de courant à l'extérieur doivent être adaptées pour un usage en plein air et doivent se trouver à au moins 2,5 m du prochain conteneur ou réservoir d'eau.
- Ce produit est protégé contre les projections d'eau (IP44). Cet indice de protection est uniquement assuré si la prise de courant utilisée est au moins conforme à cet indice de protection.
- Vérifiez que le produit ne soit pas posé là où une tondeuse à gazon, une tondeuse, des ciseaux ou d'autres outils coupants sont susceptibles d'être utilisés.
- Assurez-vous que le produit est placé de façon à ce que personne ne puisse marcher ou trébucher dessus.
- Si vous avez des questions concernant le produit ou si vous n'êtes pas sûrs, demandez conseil à un électricien.

● Avant la mise en service

Remarque : Veuillez retirer l'ensemble des matériaux composant l'emballage du produit.

● Montage

- Installez la figurine guirlande 3D [1] sur une surface stable.
- Si vous voulez installer le produit à l'extérieur, fixez si possible la figurine guirlande 3D [1] à l'aide des piquets [3] et de l'attache-câbles [5].
- Vérifiez la stabilité de la figurine guirlande 3D [1].
- Lors du montage à l'intérieur, installez la figurine guirlande 3D [1] sur une surface plane et fixez-la, si possible, à l'aide de l'attache-câbles [5]. Autrement, le produit pourrait ne pas être stable.

● Utilisation

- Branchez la fiche secteur [2] dans la prise. Le produit est allumé.
- Pour éteindre le produit, débranchez la fiche secteur [2] de la prise de courant.

● Fonction minuterie

- Pour activer la fonction minuterie, appuyez sur la touche minuterie [4] après avoir branché le produit sur l'alimentation secteur. La touche minuterie [4] s'allume lorsque la fonction minuterie est activée.
- Le produit éclaire durablement pendant 6 heures avant de se mettre sur pause durant 18 heures. Le produit reprend ensuite un éclairage durant 6 heures avant d'observer une nouvelle pause durant 18 heures.
- Pour désactiver la fonction minuterie, appuyez à nouveau sur la touche minuterie [4] et la lampe de la touche minuterie [4] s'éteint.

● Nettoyage et entretien

ATTENTION ! RISQUE D'ÉLECTROCUTION !

Toujours commencer par débrancher la fiche secteur  de la prise de courant.

ATTENTION ! RISQUE D'ÉLECTROCUTION !

Pour des raisons de sécurité électrique, il est interdit de nettoyer le produit à l'eau ou avec d'autres liquides ou encore de le plonger dans de l'eau.

- Laissez le produit refroidir avant de le nettoyer. Risque de blessures.
- N'utilisez aucun solvant, essence ou produit similaire. Ces substances pourraient endommager le produit.
- Pour procéder au nettoyage, utilisez uniquement un chiffon sec et non pelucheux.

● Mise au rebut

L'emballage se compose de matières recyclables pouvant être mises au rebut dans les déchetteries locales.



Veillez respecter l'identification des matériaux d'emballage pour le tri sélectif, ils sont identifiés avec des abbréviations (a) et des chiffres (b) ayant la signification suivante : 1-7 : plastiques / 20-22 : papiers et cartons / 80-98 : matériaux composite.



Le produit et les matériaux d'emballage sont recyclables, mettez-les au rebut séparément pour un meilleur traitement des déchets. Le logo Triman n'est valable qu'en France.



Votre mairie ou votre municipalité vous renseigneront sur les possibilités de mise au rebut des produits usagés.



Afin de contribuer à la protection de l'environnement, veuillez ne pas jeter votre produit usagé dans les ordures ménagères, mais éliminez-le de manière

appropriée. Pour obtenir des renseignements concernant les points de collecte et leurs horaires d'ouverture, vous pouvez contacter votre municipalité.

● Garantie

Le produit a été fabriqué selon des critères de qualité stricts et contrôlé consciencieusement avant sa livraison. En cas de défaillance, vous êtes en droit de retourner ce produit au vendeur. La présente garantie ne constitue pas une restriction de vos droits légaux.

Ce produit bénéficie d'une garantie de 3 ans à compter de sa date d'achat. La durée de garantie débute à la date d'achat. Veuillez conserver le ticket de caisse original. Il fera office de preuve d'achat.

Si un problème matériel ou de fabrication devait survenir dans 3 ans suivant la date d'achat de ce produit, nous assurons à notre discrétion la réparation ou le remplacement du produit sans frais supplémentaires. La garantie prend fin si le produit est endommagé suite à une utilisation inappropriée ou à un entretien défaillant.

La garantie couvre les vices matériels et de fabrication. Cette garantie ne s'étend ni aux pièces du produit soumises à une usure normale (p. ex. des piles) et qui, par conséquent, peuvent être considérées comme des pièces d'usure, ni aux dommages sur des composants fragiles, comme des interrupteurs, des batteries ou des éléments fabriqués en verre.

● Faire valoir sa garantie

Pour garantir la rapidité d'exécution de la procédure de garantie, veuillez respecter les indications suivantes :

Veillez conserver le ticket de caisse et la référence du produit (par ex. IAN 123456_7890) à titre de preuve d'achat pour toute demande.

Le numéro de référence de l'article est indiqué sur la plaque d'identification, gravé sur la page de titre de votre manuel (en bas à gauche) ou sur un autocollant apposé sur la face arrière ou inférieure du produit.

En cas de dysfonctionnement du produit, ou de tout autre défaut, contactez en premier lieu le service après-vente par téléphone ou par e-mail aux coordonnées indiquées ci-dessous.

Vous pouvez alors envoyer franco de port tout produit considéré comme défectueux au service clientèle indiqué, accompagné de la preuve d'achat (ticket de caisse) et d'une description écrite du défaut avec mention de sa date d'apparition.

● Service après-vente

FR Service après-vente France

Tél. : 0800 919270

E-Mail : owim@lidl.fr

BE Service après-vente Belgique







Tél. : 070 270 171 (0,15 EUR/Min.)

E-Mail : owim@lidl.be

CE IP44

Legenda van de gebruikte pictogrammen	Pagina 25
Inleiding	Pagina 25
Correct gebruik	Pagina 25
Omvang van de levering.....	Pagina 25
Beschrijving van de onderdelen.....	Pagina 25
Technische gegevens	Pagina 25
Veiligheidsinstructies	Pagina 26
Voor de ingebruikname	Pagina 28
Montage	Pagina 28
Gebruik	Pagina 28
Timer-functie	Pagina 28
Reiniging en onderhoud	Pagina 28
Afvoer	Pagina 29
Garantie	Pagina 29
Afwikkeling in geval van garantie	Pagina 29
Service	Pagina 30

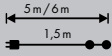
Legenda van de gebruikte pictogrammen

	Volt (gelijkstroom)		Beschermingsklasse II
	Volt (wisselstroom)		Dit symbool geeft aan dat het product via het stroomnet wordt gevoed.
	Dit product is geschikt voor gebruik binnens- en buitenshuis.		Dit symbool geeft aan dat de led-lichtslang ca. 5 m (HG05418A) resp. ca. 6 m (HG05418B/C) lang is en de stroomkabel ca. 1,5 m lang.
	Timer: 6 uur		

3D-lichtslangfiguur

● Inleiding

Hartelijk gefeliciteerd met de aankoop van uw nieuwe product. U heeft voor een hoogwaardig product gekozen. De gebruiksaanwijzing is een deel van het product. Deze bevat belangrijke aanwijzingen voor veiligheid, gebruik en verwijdering. Maakt U zich voor de ingebruikname van het product met alle bedienings- en veiligheidsvoorschriften vertrouwd. Gebruik het product alleen zoals beschreven en voor de aangegeven toepassingsgebieden. Overhandig alle documenten bij doorgifte van het product aan derden.

● Correct gebruik

 Dit product is geschikt als lichtdecoratie binnens- en buitenshuis. Het product is alleen bedoeld voor gebruik in privé-huishoudens en niet voor commerciële doeleinden.

● Omvang van de levering

- 1 3D-lichtslangfiguur
- 4 grondpennen
- 4 kabelbinders
- 1 gebruiksaanwijzing

● Beschrijving van de onderdelen

- 1 3D-lichtslangfiguur
- 2 Stekker
- 3 Grondpen
- 4 Timer-knop
- 5 Kabelbinder

● Technische gegevens

Bedrijfsspanning: 230-240V~, 50 Hz
 Beschermingsklasse: II / 
 IP-klasse: IP44 (spatwaterdicht)
 TÜV SÜD / GS-gecertificeerd.

Led's: 3V===, 0,06 W 24 led's per meter
 Nominaal vermogen: HG05418A: 9W
 HG05418B: 13,5W
 HG05418C: 13,5W
 Led's kunnen niet worden vervangen.



Veiligheidsinstructies

MAAK U VOOR DE EERSTE INGEBRIJKNAMEN VAN HET PRODUCT VERTROUWD MET ALLE BEDIENINGS- EN VEILIGHEIDSVORSCHRIFTEN! GEEF ALLE DOCUMENTEN MEE WANNEER U HET PRODUCT AAN DERDEN DOORGEFFT!



WAARSCHUWING! LEVENSGEVAAR EN KANS OP ONGEVALLEN VOOR KLEUTERS EN KIN- DEREN!

- Laat kinderen nooit zonder toezicht bij het verpakkingsmateriaal. Er bestaat gevaar voor verstikking door verpakkingsmateriaal. Kinderen onderschatten de gevaren vaak. Houd kinderen altijd uit de buurt van het product.
- Dit product is geen speelgoed en hoort niet thuis in kinderhanden. Kinderen zijn zich niet bewust van de gevaren die ontstaan tijdens het gebruik van het product.
- Dit product kan door kinderen vanaf 8 alsmede door personen met verminderde fysieke, sensorische of mentale vaardigheden of een gebrek aan ervaring en

kennis worden gebruikt, als zij onder toezicht staan of geïnstrueerd werden met betrekking tot het veilige gebruik van het product en zij de hieruit voortvloeiende gevaren begrijpen. Kinderen mogen niet met het product spelen. Reiniging en onderhoud mag niet door kinderen zonder toezicht worden uitgevoerd.



Vermijd levensgevaar door elektrische schokken!

- Overtuig u er vóór het gebruik van dat de bestaande netspanning overeenstemt met de vereiste bedrijfsspanning van het product (230-240 V~).
- Controleer het product altijd op eventuele beschadigingen voordat u het aan de stroom aansluit.
- Gebruik het product nooit wanneer u enige beschadiging heeft geconstateerd.
- De aansluitkabel kan niet worden gerepareerd! Bij beschadiging van de kabel moet het product onbruikbaar worden gemaakt en volgens de voorschriften worden afgevoerd.

- Dit product bevat geen onderdelen die door de gebruiker kunnen worden onderhouden. De verlichtingsmiddelen kunnen niet worden vervangen.
 - De led's kunnen niet worden vervangen.
 - Mochten de led's aan het einde van hun levensduur uitvallen dan dient het gehele product te worden vervangen.
 - Open nooit een van de elektrische delen en steek er geen voorwerpen in.
 - Open het product niet en snijd het niet door.
 - Bescherm het product tegen scherpe randen, mechanische belastingen en hete oppervlakken.
 - Niet met scherpe klemmen of spijkers bevestigen.
 - Trek voor de montage, demontage of reiniging altijd eerst de stekker uit het stopcontact.
 - Raak de stekker of het product nooit met natte handen aan.
- ⚠ VOORZICHTIG! KANS OP OVERVERHITTING!** Dek het product niet af met dekens, kussens of soortgelijke, warmte-isolerende materialen. Gebruik het product niet in de verpakking.
- Gebruik het product alleen met de in deze gebruiksaanwijzing beschreven componenten.
 - Onderbreek de stroomtoevoer naar het product als u het gedurende een langere periode niet gebruikt (bijv. vakantie).
 - Houd het product uit de buurt van vijvers en andere waterreservoirs. Installeer het product op minimaal 2 m afstand van waterreservoirs. Vermijd plaatsen die na sterke regen kunnen overstromen.
 - Sluit het product buitenshuis alléén aan op een contactdoos die door middel van een aardlekschakelaar (FI of RCD) met een maximale activeringsstroom van 30 mA beveiligd is.
 - Houd er rekening mee dat de stekker/netspanningsadapter ook zonder gebruik van het product nog een gering vermogen opneemt, zolang de stekker/netspanningsadapter zich in het stopcontact bevindt. Voor het volledig uitschakelen dient u de stekker/netspanningsadapter uit het stopcontact te trekken.
 - Niet in uitsparingen in oppervlakken plaatsen.
 - Buitenliggende contactdozen moeten voor gebruik buitenshuis

geschikt zijn en minimaal 2,5 m van de dichtstbijzijnde waterbak of waterreservoir verwijderd zijn.

- Het product is spatwaterdicht (IP44). Deze beschermingsgraad blijft alleen behouden als het gebruikte stopcontact minimaal voldoet aan deze beschermingsgraad.
- Zorg ervoor dat het product niet door bereiken wordt gelegd waar grasmaaiers, trimmers, scharen of dergelijke snijdende gereedschappen worden gebruikt.
- Zorg ervoor dat het product zo wordt gelegd, dat niemand er overheen kan lopen resp. struikelen.
- Indien u vragen over het product heeft of onzeker bent dan kunt u een elektricien raadplegen.

● Voor de ingebruikname

Opmerking: verwijder al het verpakkingsmateriaal van het product.

● Montage

- Plaats de 3D-lichtslangfiguur [1] op een stabiele ondergrond.
- Als u het product buitenshuis wilt plaatsen, dient u de 3D-lichtslangfiguur [1] indien mogelijk met de grondpennen [3] en de kabelbinders [5] te bevestigen.

- Controleer de stabiliteit van het 3D-lichtslangfiguur [1].
- Plaats de 3D-lichtslangfiguur [1] bij montage binnenshuis op een vlakke ondergrond en bevestig deze, indien mogelijk, met de kabelbinders [5]. Anders kan het product niet stevig blijven staan.

● Gebruik

- Steek de stekker [2] in het stopcontact. Het product is ingeschakeld.
- Om uit te schakelen trekt u de stekker [2] uit het stopcontact.

● Timer-functie

- Voor het inschakelen van de timer-functie drukt u op de timer-knop [4], nadat u het product aan de stroomvoorziening heeft aangesloten. De timer-knop [4] begint te branden, als de timer-functie geactiveerd is.
- Het product brandt continu gedurende 6 uur met een erop volgende pauze van 18 uur. Het product brandt aansluitend gedurende de inschakelduur weer 6 uur met een erop volgende pauze van 18 uur.
- Om de timer-functie te deactiveren, drukt u nogmaals op de timer-knop [4] waarna het lampje van de timer-knop [4] uit gaat.

● Reiniging en onderhoud

⚠ VOORZICHTIG! GEVAAR OP EEN ELEKTRISCHE SCHOK! Trek eerst de stekker [2] uit het stopcontact.

⚠ VOORZICHTIG! GEVAAR OP EEN ELEKTRISCHE SCHOK! Omwille van de elektrische veiligheid mag het product nooit met water of andere vloeistoffen gereinigd en zeker niet in water worden ondergedompeld.

- Laat het product afkoelen voordat u het reinigt. Er is kans op letsel.
- Gebruik geen oplosmiddelen zoals benzine e.d. Het product zal hierdoor beschadigd raken.
- Gebruik voor de reiniging uitsluitend een droge, pluisrijke doek.

● Afvoer

De verpakking bestaat uit milieuvriendelijke grondstoffen die u via de plaatselijke recyclingcontainers kunt afvoeren.



Neem de aanduiding van de verpakingsmaterialen voor de afvalscheiding in acht. Deze zijn gemarkeerd met de afkortingen (a) en een cijfers (b) met de volgende betekenis: 1-7: kunststoffen / 20-22: papier en vezelplaten / 80-98: composietmaterialen.



Het product en de verpakingsmaterialen zijn recyclebaar; verwijder deze afzonderlijk voor een betere afvalbehandeling. Het Triman-logo geldt alleen voor Frankrijk.



Informatie over de mogelijkheden om het uitgediende product na gebruik te verwijderen, verstrekt uw gemeentelijke overheid.



Gooi het afgedankte product omwille van het milieu niet weg via het huisvuil, maar geef het af bij het daarvoor bestemde depot of het gemeentelijke milieupark. Over afgifteplaatsen en hun openingstijden kunt u zich bij uw aangewezen instantie informeren.

● Garantie

Het product wordt volgens strenge kwaliteitsrichtlijnen zorgvuldig geproduceerd en voor levering grondig getest. In geval van schade aan het product kunt u

rechtmatig beroep doen op de verkoper van het product. Deze wettelijke rechten worden door onze hierna vermelde garantie niet beperkt.

Op dit product verlenen wij 3 jaar garantie vanaf aankoopdatum. De garantieperiode start op de dag van aankoop. Bewaar de originele kassabon alstublieft. Dit document is nodig als bewijs voor aankoop.

Wanneer binnen 3 jaar na de aankoopdatum van dit product een materiaal- of productiefout optreedt, dan wordt het product door ons – naar onze keuze – gratis voor u gerepareerd of vervangen. Deze garantie komt te vervallen als het product beschadigd wordt, niet correct gebruikt of onderhouden wordt.

De garantie geldt voor materiaal- en productiefouten. Deze garantie is niet van toepassing op productonderdelen, die onderhevig zijn aan normale slijtage en hierdoor als aan slijtage onderhevige onderdelen gelden (bijv. batterijen) of voor beschadigingen aan breekbare onderdelen, zoals bijv. schakelaars, accu's of dergelijke onderdelen, die gemaakt zijn van glas.

● Afwikkeling in geval van garantie

Om een snelle afhandeling van uw reclamatie te waarborgen dient u de volgende instructies in acht te nemen:

Houd bij alle vragen alstublieft de kassabon en het artikelnummer (bijv. IAN 123456_7890) als bewijs van aankoop bij de hand.

Het artikelnummer vindt u op de typeplaat, ingegraveerd, op het titelblad van uw handleiding (linksonder) of als sticker op de achter- of onderzijde. Wanneer er storingen in de werking of andere gebreken optreden, dient u eerst telefonisch of per e-mail contact met de onderstaande service-afdeling op te nemen.

Een als defect geregistreerd product kunt u dan samen met uw aankoopbewijs (kassabon) en

vermelding van de concrete schade alsmede het tijdstip van optreden voor u franco aan het u meegedeelde servicepunt verzenden.

● Service

NL Service Nederland

Tel.: 0900 0400 223 (0,10 EUR/Min.)

E-Mail: owim@lidl.nl







BE Service België

Tel.: 070 270 171 (0,15 EUR/Min.)

E-Mail: owim@lidl.be

CE IP44

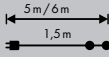
Legende der verwendeten Piktogramme	Seite 32
Einleitung	Seite 32
Bestimmungsgemäße Verwendung.....	Seite 32
Lieferumfang.....	Seite 32
Teilebeschreibung.....	Seite 32
Technische Daten.....	Seite 32
Sicherheitshinweise	Seite 33
Vor der Inbetriebnahme	Seite 35
Montage	Seite 35
Anwendung	Seite 35
Timer-Funktion	Seite 35
Reinigung und Pflege	Seite 35
Entsorgung	Seite 36
Garantie	Seite 36
Abwicklung im Garantiefall.....	Seite 36
Service.....	Seite 37

Legende der verwendeten Piktogramme			
	Volt (Gleichstrom)		Schutzklasse II
	Volt (Wechselstrom)		Dieses Symbol zeigt an, dass das Produkt netzbetrieben ist.
	Dieses Produkt ist für den Betrieb im Innen- und Außenbereich geeignet.		Dieses Symbol zeigt an, dass die Länge des LED-Lichterschlauchs ca. 5 m (HG05418A) bzw. ca. 6 m (HG05418B/C) beträgt und des Netzkabels ca. 1,5 m.
	Timer: 6 Stunden		

3D-Lichterschlauchfigur

● Einleitung

Wir beglückwünschen Sie zum Kauf Ihres neuen Produkts. Sie haben sich damit für ein hochwertiges Produkt entschieden. Die Bedienungsanleitung ist Teil dieses Produkts. Sie enthält wichtige Hinweise für Sicherheit, Gebrauch und Entsorgung. Machen Sie sich vor der Benutzung des Produkts mit allen Bedien- und Sicherheitshinweisen vertraut. Benutzen Sie das Produkt nur wie beschrieben und für die angegebenen Einsatzbereiche. Händigen Sie alle Unterlagen bei Weitergabe des Produkts an Dritte mit aus.

● Bestimmungsgemäße Verwendung

 Dieses Produkt ist zur Lichtdekoration im Innen- und Außenbereich geeignet. Das Produkt ist nur für den Einsatz in privaten Haushalten und nicht für den gewerblichen Gebrauch vorgesehen.

● Lieferumfang

1 3D-Lichterschlauchfigur
4 Erdspieße

4 Kabelbinder
1 Bedienungsanleitung

● Teilebeschreibung

- 1 3D-Lichterschlauchfigur
- 2 Netzstecker
- 3 Erdspieß
- 4 Timer-Taste
- 5 Kabelbinder

● Technische Daten

Betriebsspannung: 230-240V~, 50 Hz
Schutzklasse: II / 
IP-Klasse: IP44 (spritzwassergeschützt)
TÜV SÜD/GS-zertifiziert.

LEDs: 3V===, 0,06 W
24 LEDs pro Meter
Nennleistung: HG05418A: 9W
HG05418B: 13,5W
HG05418C: 13,5W
LEDs sind nicht austauschbar.



Sicherheitshinweise

MACHEN SIE SICH VOR DER ERSTEN BENUTZUNG DES PRODUKTS MIT ALLEN BEDIEN- UND SICHERHEITSHINWEISEN VERTRAUT! HÄNDIGEN SIE ALLE UNTERLAGEN BEI WEITERGABE DES PRODUKTS AN DRITTE EBENFALLS MIT AUS!



! WARNUNG!

LEBENS- UND UNFALLGEFAHR FÜR KLEINKINDER UND KINDER!

- Lassen Sie Kinder niemals unbeaufsichtigt mit dem Verpackungsmaterial. Es besteht Erstickungsgefahr durch Verpackungsmaterial. Kinder unterschätzen häufig die Gefahren. Halten Sie Kinder stets vom Produkt fern.
- Dieses Produkt ist kein Spielzeug, es gehört nicht in Kinderhände. Kinder können die Gefahren, die im Umgang mit dem Produkt entstehen, nicht erkennen.
- Dieses Produkt kann von Kindern ab 8 Jahren und darüber sowie von Personen mit verringerten physischen, sensorischen oder mentalen Fähigkeiten oder

Mangel an Erfahrung und Wissen benutzt werden, wenn sie beaufsichtigt oder bezüglich des sicheren Gebrauchs des Produkts unterwiesen wurden und die daraus resultierenden Gefahren verstehen. Kinder dürfen nicht mit dem Produkt spielen. Reinigung und Benutzerwartung dürfen nicht von Kindern ohne Beaufsichtigung durchgeführt werden.



Vermeiden Sie Lebensgefahr durch elektrischen Schlag!

- Vergewissern Sie sich vor der Benutzung, dass die vorhandene Netzspannung mit der benötigten Betriebsspannung des Produkts übereinstimmt (230-240V~).
- Überprüfen Sie vor jedem Netzanschluss das Produkt auf etwaige Beschädigungen.
- Benutzen Sie das Produkt niemals, wenn Sie irgendwelche Beschädigungen feststellen.
- Die Anschlussleitung kann nicht repariert werden! Bei Beschädigung der Leitung muss das Produkt unbrauchbar gemacht und korrekt entsorgt werden.
- Dieses Produkt enthält keine Teile, die vom Verbraucher gewartet

werden können. Die Leuchtmittel können nicht ausgetauscht werden.

- Die LEDs sind nicht austauschbar.
- Sollten die LEDs am Ende ihrer Lebensdauer ausfallen, muss das ganze Produkt ersetzt werden.
- Öffnen Sie niemals eines der elektrischen Betriebsmittel oder stecken irgendwelche Gegenstände in dieselben.
- Öffnen oder zerschneiden Sie nicht das Produkt.
- Schützen Sie das Produkt vor scharfen Kanten, mechanischen Belastungen und heißen Oberflächen.
- Nicht mit scharfen Klammern oder Nägeln befestigen.
- Ziehen Sie immer den Netzstecker vor der Montage, Demontage oder Reinigung aus der Steckdose.
- Fassen Sie niemals den Netzstecker oder das Produkt mit nassen Händen an.

⚠ VORSICHT! ÜBERHITZUNGSGEFAHR! Decken Sie das Produkt nicht mit Decken, Kissen oder ähnlichem, wärmeisolierenden Material ab. Betreiben Sie das Produkt nicht in der Verpackung.

- Verwenden Sie das Produkt nur mit den in dieser Anleitung beschriebenen Bauteilen.

- Bei längerer Nichtnutzung (z. B. Urlaub) trennen Sie das Produkt vom Stromnetz.
- Halten Sie das Produkt von Teichen und anderen Wasserreservoirs fern. Installieren Sie das Produkt mindestens 2 m von Wasserbehältern entfernt. Meiden Sie Plätze, welche nach starken Regenfällen überflutet werden können.
- Verwenden Sie das Produkt im Außenbereich nur an einer Steckdose, welche mittels eines Fehlerstromschutzschalters (FI oder RCD) mit einem maximalen Fehlerstrom von 30 mA gesichert ist.
- Beachten Sie, dass der Netzstecker / das Netzteil auch ohne Betrieb des Produkts noch eine geringe Leistung aufnimmt, solange sich der Netzstecker / das Netzteil in der Steckdose befindet. Zum vollständigen Ausschalten entfernen Sie den Netzstecker / das Netzteil aus der Steckdose.
- Nicht in Ausbuchtungen in Oberflächen einsetzen.
- Außenliegende Steckdosen müssen für den Außenbereich geeignet sein und sollten sich mindestens 2,5 m vom nächsten Wasserbehälter oder Wasserreservoir befinden.

- Das Produkt ist spritzwassergeschützt (IP44). Diese Schutzart bleibt nur erhalten, wenn die verwendete Steckdose mindestens diese Schutzart erfüllt.
- Stellen Sie sicher, dass das Produkt nicht durch Bereiche geführt wird, in denen Rasenmäher, Trimmer, Scheren oder ähnlich schneidende Werkzeuge verwendet werden.
- Stellen Sie sicher, dass das Produkt so verlegt ist, dass niemand darüber laufen bzw. stolpern kann.
- Wenn Sie Fragen zum Produkt haben oder sich nicht sicher sind, fragen Sie einen Elektrofachbetrieb um Rat.

● Vor der Inbetriebnahme

Hinweis: Entfernen Sie sämtliches Verpackungsmaterial vom Produkt.

● Montage

- Platzieren Sie die 3D-Lichterschlauchfigur **1** auf einem stabilen Untergrund.
- Falls Sie das Produkt im Außenbereich aufstellen wollen, befestigen Sie die 3D-Lichterschlauchfigur **1**, wenn möglich, mit den Erdspießen **3** und den Kabelbindern **5**.
- Überprüfen Sie die Stabilität der 3D-Lichterschlauchfigur **1**.
- Stellen Sie die 3D-Lichterschlauchfigur **1** bei der Montage im Innenbereich auf einen ebenen Untergrund und befestigen Sie diese - falls

möglich - mit den Kabelbindern **5**. Ansonsten könnte das Produkt keinen festen Stand haben.

● Anwendung

- Stecken Sie den Netzstecker **2** in die Steckdose. Das Produkt ist eingeschaltet.
- Zum Ausschalten ziehen Sie den Netzstecker **2** aus der Steckdose.

● Timer-Funktion

- Zum Einschalten der Timer-Funktion drücken Sie die Timer-Taste **4**, nachdem Sie das Produkt an die Stromversorgung angeschlossen haben. Die Timer-Taste **4** leuchtet auf, wenn die Timer-Funktion aktiviert ist.
- Das Produkt leuchtet dauerhaft für 6 Stunden mit einer anschließenden Pause von 18 Stunden. Das Produkt leuchtet anschließend zur Einschaltzeit erneut 6 Stunden mit einer anschließenden 18-stündigen Pause.
- Um die Timer-Funktion zu deaktivieren, drücken Sie die Timer-Taste **4** erneut und das Licht der Timer-Taste **4** erlischt.

● Reinigung und Pflege

⚠ VORSICHT! STROMSCHLAGGEFAHR!

Ziehen Sie zuerst den Netzstecker **2** aus der Steckdose.

⚠ VORSICHT! STROMSCHLAGGEFAHR!

Aus Gründen der elektrischen Sicherheit darf das Produkt niemals mit Wasser oder anderen Flüssigkeiten gereinigt oder gar in Wasser getaucht werden.

- Lassen Sie das Produkt vor der Reinigung abkühlen. Es besteht Verletzungsgefahr.
- Benutzen Sie keine Lösungsmittel, Benzin o. ä. Das Produkt würde hierbei Schaden nehmen.
- Verwenden Sie zur Reinigung nur ein trockenes, fusselfreies Tuch.

● Entsorgung

Die Verpackung besteht aus umweltfreundlichen Materialien, die Sie über die örtlichen Recyclingstellen entsorgen können.



Beachten Sie die Kennzeichnung der Verpackungsmaterialien bei der Abfalltrennung, diese sind gekennzeichnet mit Abkürzungen (a) und Nummern (b) mit folgender Bedeutung: 1–7: Kunststoffe / 20–22: Papier und Pappe / 80–98: Verbundstoffe.



Das Produkt und die Verpackungsmaterialien sind recycelbar, entsorgen Sie diese getrennt für eine bessere Abfallbehandlung. Das Triman-Logo gilt nur für Frankreich.



Möglichkeiten zur Entsorgung des ausgedienten Produkts erfahren Sie bei Ihrer Gemeinde- oder Stadtverwaltung.



Werfen Sie Ihr Produkt, wenn es ausgedient hat, im Interesse des Umweltschutzes nicht in den Hausmüll, sondern führen Sie es einer fachgerechten Entsorgung zu. Über Sammelstellen und deren Öffnungszeiten können Sie sich bei Ihrer zuständigen Verwaltung informieren.

● Garantie

Das Produkt wurde nach strengen Qualitätsrichtlinien sorgfältig produziert und vor Anlieferung gewissenhaft geprüft. Im Falle von Mängeln dieses Produkts stehen Ihnen gegen den Verkäufer des Produkts gesetzliche Rechte zu. Diese gesetzlichen Rechte werden durch unsere im Folgenden dargestellte Garantie nicht eingeschränkt.

Sie erhalten auf dieses Produkt 3 Jahre Garantie ab Kaufdatum. Die Garantiefrist beginnt mit dem Kaufdatum. Bitte bewahren Sie den Original-Kassenbon

gut auf. Diese Unterlage wird als Nachweis für den Kauf benötigt.

Tritt innerhalb von 3 Jahren ab dem Kaufdatum dieses Produkts ein Material- oder Fabrikationsfehler auf, wird das Produkt von uns – nach unserer Wahl – für Sie kostenlos repariert oder ersetzt. Diese Garantie verfällt, wenn das Produkt beschädigt, nicht sachgemäß benutzt oder gewartet wurde.

Die Garantieleistung gilt für Material- oder Fabrikationsfehler. Diese Garantie erstreckt sich nicht auf Produktteile, die normaler Abnutzung ausgesetzt sind (z. B. Batterien) und daher als Verschleißteile angesehen werden können oder Beschädigungen an zerbrechlichen Teilen, z. B. Schalter, Akkus oder die aus Glas gefertigt sind.

● Abwicklung im Garantiefall

Um eine schnelle Bearbeitung Ihres Anliegens zu gewährleisten, folgen Sie bitte den folgenden Hinweisen:

Bitte halten Sie für alle Anfragen den Kassenbon und die Artikelnummer (z. B. IAN 123456_7890) als Nachweis für den Kauf bereit.

Die Artikelnummer entnehmen Sie bitte dem Typenschild, einer Gravur, auf dem Titelblatt Ihrer Anleitung (unten links) oder als Aufkleber auf der Rück- oder Unterseite.

Sollten Funktionsfehler oder sonstige Mängel auftreten, kontaktieren Sie zunächst die nachfolgend benannte Serviceabteilung telefonisch oder per E-Mail.

Ein als defekt erfasstes Produkt können Sie dann unter Beifügung des Kaufbelegs (Kassenbon) und der Angabe, worin der Mangel besteht und wann er aufgetreten ist, für Sie portofrei an die Ihnen mitgeteilte Service-Anschrift übersenden.

● Service

DE Service Deutschland

Tel.: 0800 5435 111
(kostenfrei aus dem dt.
Festnetz / Mobilfunknetz)
E-Mail: owim@lidl.de

AT Service Österreich

Tel.: 0820 201 222 (0,15 EUR / Min.)
E-Mail: owim@lidl.at

CH Service Schweiz

Tel.: 0842 665566
(0,08 CHF / Min., Mobilfunk max.
0,40 CHF / Min.)
E-Mail: owim@lidl.ch

CE IP44

OWIM GmbH & Co. KG

Stiftsbergstraße 1
DE-74167 Neckarsulm
GERMANY

Model-No.: HG05418A/HG05418B/
HG05418C
Version: 06 / 2019

Last Information Update · Tilstand af information
Version des informations · Stand van de informatie
Stand der Informationen: 05 / 2019
Ident.-No.: HG05418A/B/C052019-6

IAN 322071_1901