

SLIM POWERBANK - 5000 mAh / SLIM POWER BANK - 5000 mAh / BATTERIE EXTERNE POWERBANK PLATE - 5 000 mAh SPBL 5000 A1

DE AT CH

SLIM POWERBANK - 5000 mAh

Bedienungs- und Sicherheitshinweise

FR BE

BATTERIE EXTERNE POWERBANK PLATE - 5 000 mAh

Instructions d'utilisation et consignes de sécurité

PL

SLIM POWERBANK - 5000 mAh

Wskazówki dotyczące obsługi i bezpieczeństwa

SK

SLIM POWERBANKA - 5000 mAh

Pokyny pre obsluhu a bezpečnostné pokyny

GB IE

SLIM POWER BANK - 5000mAh

Operation and safety notes

NL BE

SLIM POWERBANK - 5000 mAh

Bedienings- en veiligheidsinstructies

CZ

PLOCHÁ POWERBANKA - 5000 mAh

Pokyny pro obsluhu a bezpečnostní pokyny

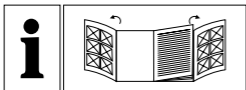

DE/AT/CH	Bedienungs- und Sicherheitshinweise	Seite	5
GB/IE	Operation and safety notes	Page	28
FR/BE	Instructions d'utilisation et consignes de sécurité	Page	49
NL/BE	Bedienings- en veiligheidsinstructies	Pagina	75
PL	Wskazówki dotyczące obsługi i bezpieczeństwa	Strona	97
CZ	Pokyny pro obsluhu a bezpečnostní pokyny	Strana	120
SK	Pokyny pre obsluhu a bezpečnostné pokyny	Strana	141

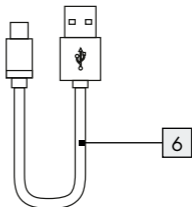
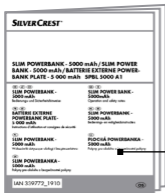
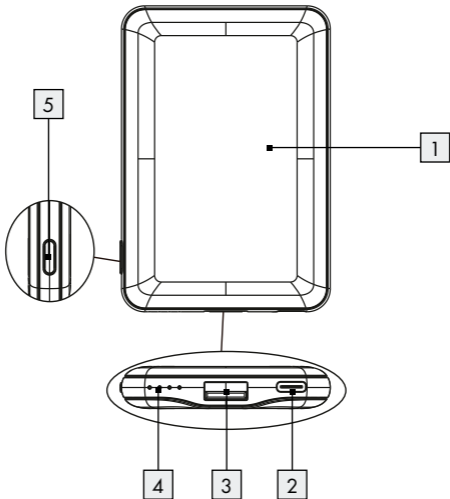
A

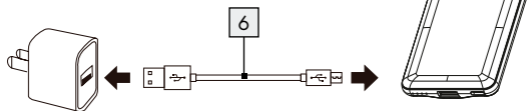
B

Verwendete Warnhinweise und Symbole	Seite	7
Einleitung	Seite	9
Bestimmungsgemäße Verwendung	Seite	9
Hinweise zu Warenzeichen	Seite	10
Lieferumfang	Seite	10
Vor der Inbetriebnahme	Seite	11
Teilebeschreibung	Seite	11
Technische Daten	Seite	11
Sicherheitshinweise	Seite	12
Bedienung und Betrieb	Seite	16
Powerbank laden	Seite	16
Ladezustand prüfen	Seite	18
Mobile Geräte mit der Powerbank laden	Seite	19
Fehlerbehebung	Seite	20
Reinigung und Pflege	Seite	21
Lagerung bei Nichtgebrauch	Seite	22

Entsorgung	Seite	23
Hinweise zur EU-Konformitätserklärung	Seite	24
Garantie	Seite	25
Abwicklung im Garantiefall.....	Seite	26
Service	Seite	27

Verwendete Warnhinweise und Symbole

In dieser Bedienungsanleitung werden die folgenden Symbole und Warnhinweise verwendet:



GEFAHR! Dieses Symbol weist in Kombination mit dem Signalwort „GEFAHR“ auf eine lebensbedrohliche Situation hin, welche, wenn der Gefahrenhinweis nicht beachtet wird, tödliche Verletzungen verursachen kann.



WARNUNG! Dieses Symbol weist in Kombination mit dem Signalwort „WARNUNG“ auf eine gefährliche Situation hin, welche, wenn der Gefahrenhinweis nicht beachtet wird, schwere Verletzungen verursachen kann.



VORSICHT! Dieses Symbol weist in Kombination mit dem Signalwort „VORSICHT“ auf eine Gefährdung mit geringem Risikograd hin, welche, wenn der Gefahrenhinweis nicht beachtet wird, leichte oder mittlere Verletzungen verursachen kann.



ACHTUNG! Dieses Symbol weist in Kombination mit dem Signalwort „ACHTUNG“ auf einen möglichen Sachschaden hin.

Verwendete Warnhinweise und Symbole

In dieser Bedienungsanleitung werden die folgenden Symbole und Warnhinweise verwendet:



HINWEIS: Dieses Symbol mit dem Signalwort „HINWEIS“ bietet weitere nützliche Informationen.



Geeignete Schutzhandschuhe tragen!



Gleichstrom



Warn- und Sicherheitshinweise beachten!



VORSICHT! Explosionsgefahr!



Technologie zur Optimierung der Ladezeit



Dieses Symbol bedeutet, dass die Bedienungsanleitung vor der Verwendung des Produkts beachtet werden muss.

Slim Powerbank - 5000 mAh

● Einleitung

Wir beglückwünschen Sie zum Kauf Ihres neuen Produkts. Sie haben sich damit für ein hochwertiges Produkt entschieden. Die Bedienungsanleitung ist Teil dieses Produkts. Sie enthält wichtige Hinweise für Sicherheit, Gebrauch und Entsorgung. Machen Sie sich vor der Benutzung des Produkts mit allen Bedien- und Sicherheitshinweisen vertraut. Benutzen Sie das Produkt nur wie beschrieben und für die angegebenen Einsatzbereiche. Händigen Sie alle Unterlagen bei Weitergabe des Produkts an Dritte mit aus.

● Bestimmungsgemäße Verwendung

Dieses Produkt ist ein Gerät der Informationstechnik und ist ausschließlich zum Aufladen von mobilen Geräten, die standardmäßig über einen USB-Anschluss aufgeladen werden, geeignet. Das Produkt ist nicht für den gewerblichen Einsatz bestimmt. Für Schäden aufgrund nicht bestimmungsgemäßer Verwendung übernimmt der Hersteller keine Haftung.

● Hinweise zu Warenzeichen

- USB® ist ein eingetragenes Warenzeichen von USB Implementers Forum, Inc.
- Das Warenzeichen und der Markenname SilverCrest sind Eigentum der jeweiligen Besitzer.
- Das Warenzeichen und der Markenname Smart Fast Charge sind Eigentum der jeweiligen Besitzer.
- Alle weiteren Namen und Produkte können die Warenzeichen oder eingetragene Warenzeichen ihrer jeweiligen Eigentümer sein.

● Lieferumfang

Beachten Sie hierzu auch die Ausklappseite.

1 Powerbank

1 USB-Typ-A- auf USB-Typ-C-Kabel

1 Bedienungsanleitung

● Vor der Inbetriebnahme

Hinweis: Entfernen Sie sämtliches Verpackungsmaterial vom Produkt.

- Prüfen Sie den Lieferumfang auf sichtbare Schäden. Falls Sie irgendwelche Schäden am Produkt bemerken oder Teile fehlen, wenden Sie sich bitte an den Händler, der Ihnen das Produkt verkauft hat.

● Teilebeschreibung

Beachten Sie hierzu auch die Ausklappseite.

- 1 Powerbank
- 2 USB-Typ C Eingang / Ausgang (5V $\overline{=}$, 2,1 A)
- 3 USB Typ A Ausgang (5V $\overline{=}$, 2,1 A)
- 4 LED-Ladezustandsanzeige
- 5 EIN- / AUS-Taste
- 6 USB-Typ-A- auf USB-Typ-C-Kabel
- 7 Bedienungsanleitung

● Technische Daten

Integrierter Akku: 3,7V / 5000 mAh, 18,5 Wh
(Lithium-Polymer)

USB Typ C Eingangsspannung/-strom:	5V $\overline{=}$, 2,1 A
USB Typ C Ausgangsspannung/-strom:	5V $\overline{=}$, 2,1 A
USB Typ A Ausgangsspannung/-strom:	5V $\overline{=}$, 2,1 A
Max. Ausgangsstrom gesamt:	2,1 A
Min. Ausgangsstrom:	ca. 60 mA
Betriebstemperatur:	5 °C–35 °C
Lagertemperatur:	0 °C–45 °C
Luftfeuchtigkeit (keine Kondensation):	10%–70%
Abmessungen:	ca. 93 x 63 x 13 mm
Gewicht:	ca. 110 g



Sicherheitshinweise

Machen Sie sich vor der ersten Benutzung des Produkts mit allen Bedien- und Sicherheitshinweisen vertraut. Händigen

Sie alle Unterlagen bei Weitergabe des Produkts an Dritte mit aus.

- Kontrollieren Sie das Produkt vor der Verwendung auf äußere sichtbare Schäden. Nehmen Sie ein beschädigtes oder heruntergefallenes Produkt nicht in Betrieb.
- Dieses Produkt kann von Kindern ab 8 Jahren und darüber sowie von Personen mit verringerten physischen, sensorischen oder mentalen Fähigkeiten oder Mangel an Erfahrung und Wissen benutzt werden, wenn Sie beaufsichtigt oder bezüglich des sicheren Gebrauchs des Produktes unterwiesen wurden und die daraus resultierenden Gefahren verstehen. Kinder dürfen nicht mit dem Produkt spielen. Reinigung und Benutzer-Wartung dürfen nicht von Kindern ohne Beaufsichtigung durchgeführt werden.
-  **GEFAHR!** Verpackungsmaterialien sind kein Spielzeug. Halten Sie alle Verpackungsmaterialien von Kindern fern. Es besteht Erstickungsgefahr!
- Verwenden Sie das Produkt immer auf einer stabilen und ebenen Fläche. Bei Stürzen kann es beschädigt werden.

- Setzen Sie das Produkt nicht direktem Sonnenlicht oder hohen Temperaturen aus. Anderenfalls kann es überhitzen und irreparabel beschädigt werden.
- Betreiben Sie das Produkt nicht in der Nähe von Wärmequellen wie Heizkörpern oder anderen wärmeerzeugenden Geräten.
- Das Produkt nicht in der Nähe von offenen Flammen betreiben, z. B. Kerzen.
- Das Produkt ist nicht für den Betrieb in Räumen mit hoher Temperatur oder Luftfeuchtigkeit (z. B. Badezimmer) oder übermäßigem Staubaufkommen ausgelegt.
- Setzen Sie das Produkt nie extremer Hitze aus. Dies gilt insbesondere für eine Lagerung im Auto. Bei längeren Standzeiten entstehen extreme Temperaturen in Innenraum und Handschuhfach. Entfernen Sie elektrische und elektronische Geräte aus dem Fahrzeug.
- Verwenden Sie das Produkt nicht sofort, wenn es von einem kalten Raum in einen warmen Raum gebracht wurde. Lassen Sie das Produkt erst akklimatisieren, bevor Sie es einschalten.
- **⚠ GEFAHR!** Öffnen Sie niemals das Gehäuse des Produktes. Es befinden sich keine zu wartenden Bauteile im Produkt.

- **⚠ GEFAHR!** Eine falsche Handhabung von Akkus kann zu Feuer, Explosionen, Auslaufen gefährlicher Stoffe oder anderen Gefahrensituationen führen! Werfen Sie das Produkt nicht ins Feuer, da der integrierte Akku explodieren kann.
- Nehmen Sie keine eigenmächtigen Veränderungen an dem Produkt vor.
- Lassen Sie Reparaturen am Produkt nur von autorisierten Fachbetrieben oder dem Kundenservice durchführen. Durch unsachgemäße Reparaturen können erhebliche Gefahren für den Benutzer entstehen. Zudem erlischt der Garantieanspruch.
- Setzen Sie das Produkt keinem Spritz- und / oder Tropfwasser aus und stellen Sie keine mit Flüssigkeit gefüllten Gegenstände wie Vasen oder offene Getränke auf oder neben das Produkt.
- Schalten Sie das Produkt unverzüglich aus und ziehen Sie das möglicherweise angeschlossene Ladekabel vom Produkt ab, falls Sie Brandgeruch oder Rauchentwicklung feststellen. Lassen Sie das Produkt durch einen qualifizierten Fachmann überprüfen, bevor Sie es erneut verwenden.

- Bei Verwendung eines USB-Netzteils muss die verwendete Steckdose immer leicht zugänglich sein, damit in einer Gefahrensituation das USB-Netzteil schnell aus der Steckdose entfernt werden kann. Beachten Sie dazu die Bedienungsanleitung des Herstellers.
- Beachten Sie die Nutzungseinschränkungen bzw. Nutzungsverbote für batteriebetriebene Produkte an Orten mit gesonderter Gefahrenlage, wie z. B. Tankanlagen, Flugzeugen, Krankenhäusern, usw.
- **⚠️ WARNUNG** Decken Sie das Produkt nicht während des Ladevorgangs ab. Es besteht die Gefahr eines Wärmestaus und der Überhitzung.

● Bedienung und Betrieb

● Powerbank laden

Vor der Nutzung des Produkts muss der integrierte Akku vollständig geladen werden.

- Verwenden Sie zum Laden der Powerbank **1** nur Netzteile mit einer Ausgangsspannung von 5 V und einem Ausgangsstrom von mindestens 2,1 A.

- **⚠ ACHTUNG!** Aufgrund der hohen Stromaufnahme darf die Powerbank nicht von einem PC oder Notebook aus aufgeladen werden.
- Verbinden Sie das USB-Typ-A- auf USB-Typ-C-Kabel **6** mit dem USB Typ C-Eingang **2** der Powerbank **1**.
- Stecken Sie das andere Ende des USB-Typ-A- auf USB-Typ-C-Kabels **6** (USB-Typ A) an ein USB-Netzteil (nicht im Lieferumfang enthalten) (siehe Abb. B).
- Der aktuelle Ladezustand wird mit Hilfe der LED-Ladezustandsanzeige **4** angezeigt:

Status LED-Ladezustandsanzeige 4	Kapazitätsgrad Powerbank
1 LED blinkt	0-25%
1 LED leuchtet auf, 1 LED blinkt	25-50%
2 LEDs leuchten auf, 1 LED blinkt	50-75%
3 LEDs leuchten auf, 1 LED blinkt	75-100%
4 LEDs leuchten auf	100%

* Dies ist ungefähr der Prozentsatz der Powerbank-Kapazität, jedoch nicht der tatsächliche Messwert.

- Die erforderliche Ladezeit für die Powerbank hängt von dem USB-Netzadapter und seiner Ausgangsleistung ab. Völlig aufgeladen ist diese Powerbank nach ca. 3 Stunden bei Verwendung einer Ladequelle mit 5 V / 2,1 A.
- **ACHTUNG!** Schließen Sie kein Gerät zum Aufladen an die Powerbank an, solange die Powerbank selbst aufgeladen wird. Entfernen Sie das Ladekabel von der Powerbank, wenn diese vollständig aufgeladen ist.

● Ladezustand prüfen

Sie können den Ladezustand jederzeit mit der LED-Ladezustandsanzeige **4** überprüfen.

- Drücken Sie kurz die EIN-/AUS-Taste **5**. Die LED-Ladezustandsanzeige **4** zeigt für ca. 30 Sekunden den aktuellen Ladezustand der Powerbank **1** in Prozent an. Die 4 LEDs der Ladezustandsanzeige **4** zeigen den Ladezustand der Powerbank **1** an:

- 1 LED leuchtet = 25 %
- 2 LEDs leuchten = 50 %
- 3 LEDs leuchten = 75 %
- 4 LEDs leuchten = 100 %

* bei den dargestellten Prozent-Werten handelt es sich um ungefähre Angaben

● Mobile Geräte mit der Powerbank laden

- Schließen Sie das USB-Typ-A- auf USB-Typ-C-Kabel **6** (Typ A) oder ein anderes Ladekabel eines zuverlässigen Anbieters an den USB-Ausgang **3** der Powerbank **1** an.
- Schließen Sie nun das USB-Typ-A- auf USB-Typ-C-Kabel **6** an den USB-C-Eingang des zu ladenden Geräts an. Der Ladevorgang beginnt.
- Sollte der Ladevorgang nicht automatisch beginnen, drücken Sie kurz die EIN-/AUS-Taste **5**, um den Ladevorgang zu starten. Der aktuelle Ladezustand der Powerbank **1** wird über die LED-Ladezustandsanzeige **4** angezeigt.

- Um den Ladevorgang zu beenden, trennen Sie das USB-Ladekabel vom mobilen Gerät und der Powerbank **1** oder Sie unterbrechen den Ladevorgang, indem Sie die EIN-/AUS-Taste **5** zweimal drücken. Die LED-Ladezustandsanzeige **4** erlischt sofort.

● Fehlerbehebung

● = **Problem**

⊙ = Ursache

○ = Lösung

● Die Powerbank **1** wird nicht geladen.

- ⊙ Evtl. Verbindung fehlerhaft.
- Überprüfen Sie die Verbindung.
- Um die Powerbank aufzuladen, muss eine Stromversorgung mit 5 V und mindestens 2,1 A verwendet werden.

● Ein angeschlossenes Gerät wird nicht geladen.

- ⊙ Der Akku ist leer.
- Laden Sie den Akku auf.
- ⊙ Keine Verbindung zum Gerät.

- Überprüfen Sie die Verbindung. Drücken Sie kurz die EIN-/AUS-Taste **5**, um den Ladevorgang zu starten.
- Die Stromaufnahme der angeschlossenen Geräte könnte zu niedrig sein.
- Ziehen Sie die Bedienungsanleitung des angeschlossenen Geräts hinzu und prüfen Sie, ob dessen Stromaufnahme mit diesem Produkt übereinstimmt.

- **Die Powerbank **1** reagiert nicht auf Tastendruck oder wenn ein Gerät angeschlossen wird, obwohl der Akku geladen ist.**
- Die Stromaufnahme des angeschlossenen Gerätes ist zu hoch. Dadurch wurde die interne Überstromsicherung ausgelöst.
- Bitte trennen Sie das zu ladende Gerät von der Powerbank und suchen Sie eine andere Powerbank zum Aufladen.

Reinigung und Pflege

Es befinden sich keine zu wartenden Teile im Inneren. Eindringende Feuchtigkeit kann zu einer Beschädigung des Produkts führen.

- Stellen Sie sicher, dass bei der Reinigung keine Feuchtigkeit in das Produkt eindringt, um eine irreparable Beschädigung des Produktes zu vermeiden.
- Verwenden Sie keine ätzenden, scheuernden oder lösungsmittelhaltigen Reinigungsmittel. Diese können die Oberflächen des Produkts angreifen.
- Reinigen Sie das Produkt ausschließlich mit einem leicht feuchten Tuch und einem milden Spülmittel.
- Achten Sie darauf, dass sämtliche Steckerkontakte frei von Schmutz und Fremdkörpern sind.

● Lagerung bei Nichtgebrauch

- Lagern Sie das Produkt an einem trockenen und staubfreien Ort ohne direkte Sonneneinstrahlung.
- Bei längerer Lagerung sollte der integrierte Akku voll geladen werden, um die Lebensdauer zu verlängern. Laden Sie den integrierten Akku bei längerer Nichtbenutzung regelmäßig nach. Dies ist zur Schonung des Akkus erforderlich.

● Entsorgung

Verpackung:

Die Verpackung besteht aus umweltfreundlichen Materialien, die Sie über die örtlichen Recyclingstellen entsorgen können.

Produkt:

Möglichkeiten zur Entsorgung des ausgedienten Produkts erfahren Sie bei Ihrer Gemeinde oder Stadtverwaltung.



Das nebenstehende Symbol einer durchgestrichenen Mülltonne auf Rädern zeigt an, dass dieses Produkt der Richtlinie 2012/19/EU unterliegt. Diese Richtlinie besagt, dass Sie dieses Produkt am Ende seiner Nutzungszeit nicht mit dem normalen Haushaltsmüll entsorgen dürfen, sondern in speziell eingerichteten Sammelstellen, Wertstoffhöfen oder Entsorgungsbetrieben abgeben müssen.

Diese Entsorgung ist für Sie kostenfrei.

Schonen Sie die Umwelt und entsorgen Sie fachgerecht.



Das Produkt ist recycelbar, unterliegt einer erweiterten Herstellerverantwortung und wird getrennt gesammelt.

Der eingebaute Akku kann zur Entsorgung nicht ausgebaut werden. Geben Sie das Produkt vollständig an einer Sammelstelle für alte Elektronik ab.

● **Hinweise zur EU-Konformitätserklärung**

Wir, OWIM GmbH & Co. KG Stiftsbergstraße 1, 74167 Neckarsulm, DEUTSCHLAND, erklären in alleiniger Verantwortung, dass das Produkt: Slim Powerbank - 5000 mAh, Modell-Nr.: HG05040A/HG05040C, auf das sich diese Erklärung bezieht, den grundlegenden Normen und anderen relevanten Anforderungen der EMV-Richtlinie 2014/30/EU und der RoHS-Richtlinie 2011/65/EU entspricht.

Der vollständige Text der EU-Konformitätserklärung ist unter der folgenden Internetadresse verfügbar: www.owim.com

● Garantie

Das Produkt wurde nach strengen Qualitätsrichtlinien sorgfältig produziert und vor Anlieferung gewissenhaft geprüft. Im Falle von Mängeln dieses Produkts stehen Ihnen gegen den Verkäufer des Produkts gesetzliche Rechte zu. Diese gesetzlichen Rechte werden durch unsere im Folgenden dargestellte Garantie nicht eingeschränkt.

Sie erhalten auf dieses Produkt 3 Jahre Garantie ab Kaufdatum. Die Garantiefrist beginnt mit dem Kaufdatum. Bitte bewahren Sie den Original-Kassenbon gut auf. Diese Unterlage wird als Nachweis für den Kauf benötigt.

Tritt innerhalb von 3 Jahren ab dem Kaufdatum dieses Produkts ein Material- oder Fabrikationsfehler auf, wird das Produkt von uns – nach unserer Wahl – für Sie kostenlos repariert oder ersetzt. Diese Garantie verfällt, wenn das Produkt beschädigt, nicht sachgemäß benutzt oder gewartet wurde.

Die Garantieleistung gilt für Material- oder Fabrikationsfehler. Diese Garantie erstreckt sich nicht auf Produktteile, die normaler

Abnutzung ausgesetzt sind (z. B. Batterien) und daher als Verschleißteile angesehen werden können oder Beschädigungen an zerbrechlichen Teilen, z. B. Schalter, Akkus oder die aus Glas gefertigt sind.

● **Abwicklung im Garantiefall**

Um eine schnelle Bearbeitung Ihres Anliegens zu gewährleisten, folgen Sie bitte den folgenden Hinweisen:

Bitte halten Sie für alle Anfragen den Kassenbon und die Artikelnummer (z. B. IAN 123456_7890) als Nachweis für den Kauf bereit.

Die Artikelnummer entnehmen Sie bitte dem Typenschild, einer Gravur, auf dem Titelblatt Ihrer Anleitung (unten links) oder als Aufkleber auf der Rück- oder Unterseite.

Sollten Funktionsfehler oder sonstige Mängel auftreten, kontaktieren Sie zunächst die nachfolgend benannte Serviceabteilung telefonisch oder per E-Mail.

Ein als defekt erfasstes Produkt können Sie dann unter Beifügung des Kaufbelegs (Kassenbon) und der Angabe, worin der Mangel besteht und wann er aufgetreten ist, für Sie portofrei an die Ihnen mitgeteilte Service-Anschrift übersenden.

● Service

DE **Service Deutschland**

Tel.: 0800 5435 111 (kostenfrei aus dem dt.
Festnetz / Mobilfunknetz)

E-Mail: owim@lidl.de

AT **Service Österreich**

Tel.: 0820 201 222 (0,15 EUR / Min.)

E-Mail: owim@lidl.at

CH **Service Schweiz**

Tel.: 0842 665566
(0,08 CHF / Min., Mobilfunk max.
0,40 CHF / Min.)

E-Mail: owim@lidl.ch



Warnings and symbols used	Page 30
Introduction	Page 31
Intended use	Page 32
Trademark notice	Page 32
Scope of delivery	Page 33
Before use	Page 33
Parts description	Page 33
Technical data	Page 34
Safety notices	Page 35
Operation and use	Page 38
Charging the power bank	Page 38
Checking the battery status	Page 40
Charging mobile devices with the power bank	Page 41
Troubleshooting	Page 42
Cleaning and care	Page 43
Storage during non-use	Page 44
Disposal	Page 44

Note to EU declaration of conformity	Page 46
Warranty	Page 46
Warranty claim procedure	Page 47
Service	Page 48

Warnings and symbols used

These instructions for use contain the following symbols and warnings:



DANGER! This symbol with the signal word "DANGER" indicates a hazard with a high level of risk which, if not avoided, will result in serious injury or death.



WARNING! This symbol with the signal word "WARNING" indicates a hazard with a medium level of risk which, if not avoided, could result in serious injury.



CAUTION! This symbol with the signal word "CAUTION" indicates a hazard with a low level of risk which, if not avoided, could result in minor or moderate injury.



ATTENTION! This symbol with the signal word "ATTENTION" indicates a possible property damage.







NOTE: This symbol with the signal word "NOTE" provides additional useful information.



Wear suitable protective gloves!

Warnings and symbols used

These instructions for use contain the following symbols and warnings:

	Direct current
	Observe the warnings and safety instructions!
	CAUTION! Explosion hazard!
	Technology to optimize charging time
	This symbol means that the instructions for use must be read before using the product.

Slim Power Bank - 5000 mAh

● Introduction

We congratulate you on the purchase of your new product. You have chosen a high quality product. The instructions for use are part of the product. They contain important information

concerning safety, use and disposal. Before using the product, please familiarise yourself with all of the safety information and instructions for use. Only use the product as described and for the specified applications. If you pass the product on to anyone else, please ensure that you also pass on all the documentation with it.

● **Intended use**

This product is an IT device which is solely intended to be used to charge mobile devices which are normally charged through a USB port. This product is not intended for commercial use. Manufacturer is not liable for damages, which result from non-intended use.

● **Trademark notice**

- USB® is a registered trademark of USB Implementers Forum, Inc.
- The SilverCrest trademark and trade name is the property of their respective owners.
- The Smart Fast Charge trademark and trade name is the property of their respective owners.

- Any other names and products may be trademarks or registered trademarks of their respective owners.

● Scope of delivery

Please refer to fold out page.

- 1 Power bank
- 1 USB type A to USB type C cable
- 1 Instructions for use

● Before use

Note: Remove all packaging materials from the product.

- Please also check the content of delivery inside packaging to see if any damages. If you notice any damage or missing parts, please contact the dealer who sold this product.

● Parts description

Please refer to fold out page.

- 1 Power bank
- 2 USB Type C Input/Output (5V $\overline{=}$, 2.1 A)
- 3 USB Type A Output (5V $\overline{=}$, 2.1 A)
- 4 LED indicator

- 5 ON/OFF switch
- 6 USB type A to USB type C cable
- 7 Instruction for use

● Technical data

Built-in battery:	3.7V/5000mAh, 18.5 Wh (Lithium polymer)
USB Type C input voltage/current:	5V $\overline{=}$, 2.1 A
USB Type C output voltage/current:	5V $\overline{=}$, 2.1 A
USB Type A output voltage/current:	5V $\overline{=}$, 2.1 A
Total Max. output current:	2.1 A
Minimal output current:	approx. 60mA
Operating temperature:	5 °C–35 °C
Storage temperature:	0 °C–45 °C
Humidity (no condensation):	10%–70%
Dimensions:	approx. 93 x 63 x 13 mm
Weight:	approx. 110g





Safety notices

Please familiarise yourself with all instructions for use and Safety notices before using the product for the first time.

When passing this product on to third parties, please be sure to include all documentation.

- Check the product for visible external damage before use. Do not use the product if damaged or dropped.
- This product may be used by children age 8 years and up, as well as by persons with physical, sensory or mental impairments or lacking experience and / or knowledge, provided they are supervised or instructed in the safe use of the product and understand the associated risks. Do not allow children to play with the product. Never allow children to clean or maintain this product unsupervised.
- **⚠ DANGER!** Packaging materials are not a toy. Keep all packaging materials out of the reach of children. Suffocation hazard!
- Always use the product on flat and smooth surface. The product could be damaged if it falls.

- Do not expose the product to direct sunlight or high temperatures. It may otherwise overheat and be damaged beyond repair.
- Do not operate the product near heat sources such as radiators or other devices producing heat.
- Do not operate the product near open flames, e.g. candles.
- The product is not designed for use in rooms with high temperatures or humidity (i.e. bathrooms) or those in which a great amount of dust is generated.
- Do not expose the product to extremely high temperatures. This applies in particular if you are thinking about storing the product in your car. Over a prolonged period of time, the car and the glove compartment could become extremely hot. Remove electric and electronic devices from the car.
- Do not use the product immediately after it has brought from a cold room to a warm room. Allow the product to acclimatise before you switch it on.
-  **DANGER!** Never open the product casing. This product has no internal parts requiring maintenance.
-  **DANGER!** Improper handling of lithium polymer batteries can result in fire, explosions, hazardous substances leaking, or other dangerous situations! Do not throw the

product into the fire, as this could lead to the built-in battery exploding.

- Do not independently convert or modify the product.
- Repairs to the product must be performed by authorised specialised companies or customer service. Improper repairs may place the user in considerable danger. They will also void the warranty.
- Do not expose the product to dripping water or splashing water and do not place containers filled with liquids such as vases or open drinks on top of or beside the product.
- Immediately switch the product off and remove the charging cable from the product if you smell burning or see smoke. Have the product examined by a qualified technician before using it again.
- If you use a USB power supply, the socket used must always be easily accessible so that the USB power supply can be quickly removed from the socket in the case of emergency. Please also refer to the manufacturer's instruction manual.
- Observe the usage restrictions and prohibitions of use for battery-operated products in situations which may be hazardous such as at petrol stations, airports, hospitals, etc.

- **⚠ WARNING!** During charging process, please be noticed that the product must not be covered. There is a risk of warming and overheating.

● Operation and use

● Charging the power bank

The built-in rechargeable battery must be fully charged before using the product.

- To charge the power bank [1] only use power supplies with an output voltage of 5 V and an output current of at least 2.1 A.
- **⚠ ATTENTION!** Due the high power consumptions, the power bank must not be charged from a PC or notebook.
- Connect the USB type A to USB type C cable [6] with the USB Type C Input [2] of the power bank [1].
- Connect the other end of the USB type A to USB type C cable [6] (USB Type A) to a USB power supply (not included in the scope of delivery) (see fig. B).

- The current battery status is shown by LED indicator **4**:

LED indicator 4 status	Power bank capacity level
1 LED flash	0-25%
1 LED light up, 1 LED flash	25-50%
2 LED light up, 1 LED flash	50-75%
3 LED light up, 1 LED flash	75-100%
4 LED light up	100%

* This is approx percentage of power bank capacity but not actual measurement.

- The required charging time for the power bank depends on the USB mains adaptor and its output power. Fully charged this power bank by using 5V/2.1 A charging source approx. 3 hours.
- **ATTENTION!** Do not connect any device to the power bank for charging while the power bank itself is charging.

Remove the charging cable from the Powerbank when it is fully charged.

● **Checking the battery status**

You can check the battery status on the LED indicator **4** anytime.

- Lightly press the ON/OFF switch **5**. The LED indicator **4** shows the current battery status of the power bank **1** for approx. 30 seconds in terms of 4 LED indicators **4** to show overall power bank **1** capacity.

1 LED light up = 25%

2 LEDs light up = 50%

3 LEDs light up = 75%

4 LEDs light up = 100%

*This is approx percentage of power bank capacity but not actual measurement.

● Charging mobile devices with the power bank

- Use provided USB type A to USB type C cable [6] or other charging cable purchased from reliable supplier. Connect USB Type A port to USB output [3] of the power bank [1].
- And then connect the USB type A to USB type C cable [6] to the USB-C port to device to be charged. The charging process will start automatically.
- In case if the charging process does not begin immediately, press the ON/OFF switch [5] shortly to begin the charging process. The current battery status of the power bank [1] is shown during the charging process by the LED indicator [4].
- To end the charging process, separate the USB charging cable from the mobile device and the power bank [1] or the charging process can be interrupted by pressing the ON/OFF key [5] quickly twice. The LED indicator [4] will switch off immediately.

● Troubleshooting

● = **Problem**

⊙ = Cause

○ = Solution

● **The power bank [1] is not being charged.**

- ⊙ It may be that the power bank is not connected properly.
- Check that it is connected.
- In order to charge the power bank, a power supply with 5V and at least 2.1 A has to be used.

● **A connected device is not being charged.**

- ⊙ The battery is drained.
- Charge the battery.
- ⊙ The device is not connected.
- Check that it is connected. Lightly press the ON/OFF switch [5] to begin the charging process.
- ⊙ The current consumption of the connected device might be too low.

- Check with your connected device manual and see if your connected device current consumption comply with this product.
- **The power bank 1 does not react when the button is pressed or when a device is connected, even though the battery is charged.**
- ⊙ The power consumption of the connected device is too high. Therefore, the internal overcurrent protection device was activated.
- Please unplug your device to be charged and find another suitable power bank for charging.

● Cleaning and care

This product has no internal parts requiring maintenance. Moisture entering the product may result in damage.

- Ensure no moisture enters the product during cleaning to prevent damaging the product beyond repair.
- Do not use abrasive, solvent-based or aggressive cleaners. These can damage the surface of the product.

- Only clean the product with a slightly damp cloth and mild washing-up liquid.
- Make sure that all plug contacts are free of dirt and foreign objects.

● Storage during non-use

- Store the product in a dry, dust-free location, protected from direct sunlight.
- If the product is not used for a long time, the built-in battery should be fully charged to prolong its operating life. Regularly charge the built-in battery if you do not use the product for a long period of time. This is necessary to preserve the battery.

● Disposal

Packaging:

The packaging is made of environmentally friendly materials, which may be disposed of through your local recycling facilities.

Product:

Contact your municipality for information on how to dispose of your worn-out product.



The adjacent symbol of a crossed out dustbin on wheels indicates this product is subject to directive 2012/19/EU. This directive states at the end of the life this product must not be disposed of through regular household refuse but must be returned to special collection sites, recycling depots or waste management companies.

This disposal is free of charge to you.

Protect the environment and dispose of properly.



The product is recyclable, subject to extended manufacturer responsibility, and collected separately.

The built-in rechargeable battery cannot be removed for disposal. Return the product completely to a collection site for used electronics.

● **Note to EU declaration of conformity**

We, OWIM GmbH & Co. KG, Stiftsbergstraße 1, 74167 Neckarsulm, GERMANY, hereby declare under our sole responsibility that the product: Slim Power Bank - 5000mAh, Model No.: HG05040A/HG05040C, to which this declaration refers, this device complies with the basic standards and other relevant requirements of EMC directive 2014/30/EU and the RoHs Directive 2011/65/EU.

The full text of the EU declaration of conformity is available at the following internet address: www.owim.com

● **Warranty**

The product has been manufactured to strict quality guidelines and meticulously examined before delivery. In the event of product defects you have legal rights against the retailer of this product. Your legal rights are not limited in any way by our warranty detailed below.

The warranty for this product is 3 years from the date of purchase. Should this product show any fault in materials or

manufacture within 3 years from the date of purchase, we will repair or replace it – at our choice – free of charge to you.

The warranty period begins on the date of purchase. Please keep the original sales receipt in a safe location. This document is required as your proof of purchase. This warranty becomes void if the product has been damaged, or used or maintained improperly.

The warranty applies to defects in material or manufacture. This warranty does not cover product parts subject to normal wear, thus possibly considered consumables (e.g. batteries) or for damage to fragile parts, e.g. switches, rechargeable batteries or glass parts.

● **Warranty claim procedure**

To ensure quick processing of your case, please observe the following instructions:

Please have the till receipt and the item number (e.g. IAN 123456_7890) available as proof of purchase.

You will find the item number on the type plate, an engraving on the front page of the instructions (bottom left), or as a sticker on the rear or bottom of the appliance.

If functional or other defects occur, please contact the service department listed either by telephone or by e-mail.

You can return a defective product to us free of charge to the service address that will be provided to you. Ensure that you enclose the proof of purchase (till receipt) and information about what the defect is and when it occurred.

● Service

GB Service Great Britain

Tel.: 0800 404 7657

E-Mail: owim@lidl.co.uk

IE Service Ireland

Tel.: 1890 930 034

(0,08 EUR/Min., (peak))

(0,06 EUR/Min., (off peak))

E-Mail: owim@lidl.ie



Avertissements et symboles utilisés	Page 51
Introduction	Page 53
Utilisation conforme	Page 53
Remarques relatives aux marques utilisées	Page 54
Contenu de la livraison.....	Page 54
Avant la mise en service	Page 55
Descriptif des pièces	Page 55
Caractéristiques techniques.....	Page 55
Consignes de sécurité	Page 57
Maniement et fonctionnement	Page 60
Recharger la batterie externe.....	Page 60
Contrôler le niveau de charge	Page 62
Recharger des appareils mobiles avec la batterie externe	Page 63
Dépannage	Page 64
Nettoyage et entretien	Page 66

Rangement en cas de non-utilisation	Page 67
Mise au rebut	Page 67
Remarques concernant la déclaration de conformité UE	Page 69
Garantie	Page 69
Faire valoir sa garantie.....	Page 73
Service après-vente	Page 74

Avertissements et symboles utilisés

Dans ce mode d'emploi, les symboles et avertissements suivants sont utilisés :



DANGER ! Ce symbole combiné avec le mot-clé «DANGER» indique une situation pouvant être mortelle qui, lorsque l'indication de danger n'est pas respectée, peut provoquer des blessures mortelles.



AVERTISSEMENT ! Ce symbole combiné avec le mot-clé «AVERTISSEMENT» indique une situation potentiellement dangereuse qui, lorsque l'indication de danger n'est pas respectée, peut provoquer des blessures graves.



PRUDENCE ! Ce symbole combiné avec le mot-clé «PRUDENCE» indique une situation potentiellement dangereuse à risque faible qui, lorsque l'indication de danger n'est pas respectée, peut provoquer des blessures légères ou moyennes.



ATTENTION ! Ce symbole combiné avec le mot-clé «ATTENTION» indique l'éventualité de dégâts matériels.

Avertissements et symboles utilisés

Dans ce mode d'emploi, les symboles et avertissements suivants sont utilisés :



REMARQUE : Ce symbole accompagné du mot-clé «REMARQUE» propose des informations utiles supplémentaires.



Porter des gants de protection appropriés !



Courant continu



Respectez les avertissements et les consignes de sécurité !



PRUDENCE ! Risque d'explosion !



Technologie d'optimisation de la durée de charge



Ce symbole signifie que le mode d'emploi doit être pris en compte avant l'utilisation du produit.

Batterie externe Powerbank plate - 5 000 mAh

● Introduction

Nous vous félicitons pour l'achat de votre nouveau produit. Vous avez opté pour un produit de grande qualité. Le mode d'emploi fait partie intégrante de ce produit. Il contient des indications importantes pour la sécurité, l'utilisation et la mise au rebut. Veuillez lire consciencieusement toutes les indications d'utilisation et de sécurité du produit. Ce produit doit uniquement être utilisé conformément aux instructions et dans les domaines d'application spécifiés. Lors d'une cession à tiers, veuillez également remettre tous les documents.

● Utilisation conforme

Ce produit est un appareil de la technologie informatique et est exclusivement conçu pour recharger des appareils mobiles qui se rechargent par défaut par un port USB. Le produit n'est pas destiné à une utilisation commerciale. La responsabilité du fabricant n'est pas engagée en cas d'utilisation inappropriée.

● Remarques relatives aux marques utilisées

- USB® est une marque déposée de USB Implementers Forum, Inc.
- La marque et le nom SilverCrest sont la propriété de leurs détenteurs respectifs.
- La marque et le nom Smart Fast Charge sont la propriété de leurs détenteurs respectifs.
- Tous les autres noms ou produits peuvent être des marques ou des marques déposées de leur propriétaire respectif.

● Contenu de la livraison

Observez également à cet effet la page dépliante.

1 batterie externe

1 câble USB type A vers USB type C

1 mode d'emploi

● Avant la mise en service

Remarque : Veuillez retirer l'ensemble des matériaux composant l'emballage du produit.

- Vérifiez si le contenu de la livraison présente des dommages apparents. Si vous remarquez des dommages quelconques sur le produit ou une pièce manquante, veuillez vous référer au commerçant qui vous a vendu le produit.

● Descriptif des pièces

Observez également à cet effet la page dépliant.

- 1 Batterie externe
- 2 Entrée / sortie USB type C (5V $\overline{=}$, 2,1 A)
- 3 Sortie USB type A (5V $\overline{=}$, 2,1 A)
- 4 Affichage LED d'état de charge
- 5 Touche ON/OFF
- 6 Câble USB type A sur USB type C
- 7 Mode d'emploi

● Caractéristiques techniques

Pile intégrée : 3,7V / 5000 mAh, 18,5 Wh
(lithium-polymère)

Tension / courant d'entrée USB type C :	5V $\overline{=}$, 2,1 A
Tension / courant de sortie USB type C :	5V $\overline{=}$, 2,1 A
Tension / courant de sortie USB type A :	5V $\overline{=}$, 2,1 A
Courant total de sortie max. :	2,1 A
Courant de sortie min. :	env. 60 mA
Température de fonctionnement :	5 °C-35 °C
Température de stockage :	0 °C-45 °C
Humidité de l'air (pas de condensation) :	10%-70%
Dimensions :	env. 93 x 63 x 13 mm
Poids :	env. 110 g



Consignes de sécurité

Avant d'utiliser le produit pour la première fois, veuillez lire soigneusement toutes les instructions d'utilisation et de sécurité. Lorsque vous remettez l'appareil à d'autres utilisateurs, veuillez également leur transmettre tous les documents liés à celui-ci.

- Avant d'utiliser le produit, contrôlez la présence de dommages externes et visibles. Ne faites jamais fonctionner un produit endommagé ou tombé par terre.
- Ce produit peut être utilisé par des enfants de 8 ans et plus ainsi que par des personnes avec des capacités physiques, psychiques ou sensorielles limitées ou manquant d'expérience ou de connaissance, s'ils sont surveillés ou s'ils ont été informés de l'utilisation du produit de manière sûre et comprennent les risques découlant de son utilisation. Ne laissez pas les enfants jouer avec le produit. Le nettoyage et la maintenance domestique du produit ne doivent pas être effectués par un enfant sans surveillance.
- **⚠ DANGER !** Les matériaux composant l'emballage ne sont pas des jouets. Tenir tous les matériaux

composant l'emballage hors de la portée des enfants.
Risque d'asphyxie !

- Utilisez toujours le produit sur une surface stable et plane. Il risque d'être endommagé en cas de chute.
- N'exposez pas le produit aux rayons directs du soleil ou à des températures élevées. Autrement, il peut surchauffer et subir des dommages irréparables.
- N'utilisez pas le produit à proximité de sources de chaleur, telles que des radiateurs ou autres dispositifs émettant de la chaleur.
- Ne faites pas fonctionner le produit à proximité de flammes nues, par ex. de bougies.
- Ce produit n'est pas conçu pour être utilisé dans des locaux à haute température ou humidité (par ex. salle de bains) ou à une exposition excessive à la poussière.
- N'exposez pas le produit à des chaleurs extrêmes. Cela vaut en particulier pour le stockage dans une voiture. En cas d'immobilisation prolongée, des températures extrêmes peuvent être atteintes à l'intérieur de la voiture et dans la boîte à gants. Sortez les appareils électriques et électroniques du véhicule.
- N'utilisez pas le produit directement lorsqu'il est déplacé d'une pièce froide à une pièce chaude. Laissez d'abord le produit s'acclimater avant de l'allumer.

- **⚠ DANGER !** N'ouvrez jamais le boîtier du produit.
Des composants qui ne nécessitent aucune maintenance se trouvent dans le produit.
- **⚠ DANGER !** Une mauvaise manipulation des batteries peut entraîner des incendies, explosions, écoulements de substances dangereuses ou d'autres situations dangereuses ! Ne jetez pas le produit au feu, la batterie intégrée peut exploser.
- Ne procédez à aucune modification sur le produit.
- Ne confiez la réparation du produit qu'à des entreprises spécialisées autorisées ou au service client. Des réparations incorrectes peuvent être la source de dangers importants pour l'utilisateur. Le cas échéant, le droit de garantie est annulé.
- N'exposez pas le produit à des projections d'eau et/ou de gouttes d'eau et ne posez pas d'objets remplis de liquide, comme des vases ou des boissons ouvertes, sur ou près du produit.
- Si vous constatez une odeur de brûlé ou un dégagement de fumée, éteignez immédiatement le produit et débranchez le câble qui y est branché s'il y en a un. Faites vérifier

le produit si nécessaire par un professionnel avant de le réutiliser.

- Lors de l'utilisation d'une alimentation USB, la prise de courant utilisée doit être facile d'accès afin que l'alimentation USB puisse être retirée rapidement en cas de situation de danger. Respecter à cet effet le mode d'emploi du fabricant.
- Respectez les contraintes d'utilisation ainsi que les interdictions concernant les produits fonctionnant sur batterie dans des endroits présentant un danger, comme par ex. des réservoirs de carburant, des avions, des hôpitaux, etc.
-  **AVERTISSEMENT** Ne pas couvrir le produit durant sa charge. Risque d'accumulation de chaleur ou de surchauffe.

● Maniement et fonctionnement

● Recharger la batterie externe

Avant d'utiliser le produit, la batterie intégrée doit être complètement chargée.

- Pour recharger la batterie externe [1], n'utilisez que des alimentations avec une tension de sortie de 5V et un courant de sortie de 2,1 A au moins.
- **⚠ ATTENTION !** La batterie externe ne doit jamais être rechargée sur un PC ou un ordinateur portable, ceci en raison de la consommation de courant élevée.
- Connectez le câble USB type A sur USB type C [6] à l'entrée USB type C [2] de la batterie externe [1].
- Insérez l'autre extrémité du câble USB type A sur USB type C [6] (USB type A) à une alimentation USB (non comprise dans la livraison) (voir Fig. B).
- Le niveau de charge actuel est indiqué par l'affichage LED d'état de charge [4] :

Affichage LED d'état de charge [4]	Degré de capacité de batterie externe
1 voyant LED clignote	0-25%
1 voyant LED s'allume, 1 voyant LED clignote	25-50%
2 voyants LED s'allument, 1 voyant LED clignote	50-75%

Affichage LED d'état de charge 4	Degré de capacité de batterie externe
3 voyants LED s'allument, 1 voyant LED clignote	75-100%
4 voyants LED s'allument	100%

* Ceci constitue à peu près le pourcentage de capacité de batterie externe, et non pas la valeur de mesure réelle.

- La durée de recharge requise pour la batterie externe dépend de l'adaptateur USB et de sa puissance de sortie. Cette batterie externe est entièrement chargée après 3 heures, lorsque la source de charge utilisée est de puissance 5V/2,1 A.
- **ATTENTION !** Ne branchez pas d'appareil à charger à la batterie externe lorsque celle-ci est elle-même en charge. Débranchez le câble de recharge de la batterie externe, lorsque celle-ci est entièrement chargée.

● Contrôler le niveau de charge

À tout moment, vous pouvez contrôler le niveau de charge en consultant le témoin LED d'état de charge 4.

- Appuyez brièvement sur le bouton ON/OFF [5]. Le témoin LED d'état de charge [4] indique durant env. 30 secondes le niveau actuel de charge de la batterie externe [1], en pourcentage. Les 4 LED du témoin LED d'état de charge [4] indiquent le niveau de charge actuel de la batterie externe [1] :

1 LED allumée = 25 %

2 LED allumée = 50 %

3 LED allumée = 75 %

4 LED allumée = 100 %

* Les pourcentages indiqués sont uniquement des valeurs indicatives

● Recharger des appareils mobiles avec la batterie externe

- Branchez le câble USB type A sur USB type C [6] (type A) ou un autre câble de chargement provenant d'un fournisseur fiable à la sortie USB [3] de la batterie externe [1].

- Branchez à présent le câble USB type A sur USB type C **6** à l'entrée USB C de l'appareil à recharger. La charge commence.
- Si le processus de charge ne démarre pas automatiquement, pressez brièvement la touche ON/OFF **5** pour démarrer le processus de charge. Le niveau de charge actuel de la batterie externe **1** est indiqué par l'affichage LED d'état de charge **4**.
- Pour mettre fin à la recharge, débranchez le câble USB de l'appareil mobile et de la batterie externe **1**, ou interrompez le processus de recharge en appuyant deux fois sur le bouton ON/OFF **5**. L'affichage LED d'état de charge **4** s'éteint immédiatement.

● Dépannage

● = **Problème**

⊙ = Cause

○ = Solution

● **La batterie externe [1] ne se recharge pas.**

- ⊙ Branchement éventuellement incorrect.
- Vérifiez le branchement.
- Afin de recharger la batterie externe, vous devez utiliser une alimentation électrique de 5 V, et d'au minimum 2,1 A.

● **Un appareil branché ne se recharge pas.**

- ⊙ La batterie est vide.
- Rechargez la batterie.
- ⊙ Aucune connexion à l'appareil.
- Vérifiez le branchement. Appuyez brièvement sur le bouton ON/OFF [5] pour démarrer la recharge.
- ⊙ Il se peut que la consommation électrique de l'appareil branché soit trop faible.
- Rapportez-vous au mode d'emploi de l'appareil branché et vérifiez si sa consommation électrique correspond avec le produit.

- **La batterie externe 1 ne répond pas lorsqu'on appuie sur une touche ou lorsqu'un appareil y est branché, bien que la batterie soit chargée.**
- ⦿ La consommation électrique de l'appareil branché est trop élevée. Cela déclenche la protection contre une surtension.
- Veuillez débrancher l'appareil à recharger de la batterie externe et servez-vous d'une autre batterie externe pour la recharge.

● Nettoyage et entretien

À l'intérieur se trouvent des petits composants qui ne nécessitent aucune maintenance. L'infiltration d'humidité peut endommager le produit.

- Assurez-vous qu'aucune humidité ne pénètre dans le produit pendant le nettoyage afin d'éviter de causer des dommages irréparables sur le produit.
- Ne pas utiliser de produits nettoyants corrosifs ou abrasifs, ni de solvants. Ceux-ci peuvent endommager les surfaces du produit.

- Nettoyez le produit uniquement avec un chiffon légèrement humide et un produit doux.
- Veillez à ce que tous les contacts de fiche soient exempts de salissures et de corps étrangers.

● **Rangement en cas de non-utilisation**

- Stockez le produit dans un endroit sec, protégé de la poussière et des rayons du soleil.
- En cas de stockage prolongé, il est préférable de charger complètement la batterie intégrée afin de prolonger sa durée de vie. Rechargez la batterie intégrée régulièrement en cas de non utilisation prolongée. Cette mesure est nécessaire afin de préserver la batterie.

● **Mise au rebut**

Emballage :

L'emballage se compose de matières recyclables pouvant être mises au rebut dans les déchetteries locales.

Produit :

Les possibilités de recyclage des produits usés sont à demander auprès de votre municipalité.



Le symbole de la poubelle à roulettes barrée ci-contre indique que ce produit est soumis aux dispositions de la directive 2012/19/UE. Cette directive stipule que vous ne devez pas jeter ce produit avec les ordures ménagères mais dans des centres de collecte désignés, des centres de recyclage ou des services d'élimination des déchets.

La mise au rebut est gratuite.

Éliminez correctement pour protéger l'environnement.



Le produit est recyclable, soumis à la responsabilité élargie du fabricant et collecté séparément.

La batterie insérée ne peut pas être extraite pour être mise au rebut. Apportez le produit à un centre de collecte pour vieux appareils électroniques.

● **Remarques concernant la déclaration de conformité UE**

Nous soussignés OWIM GmbH & Co. KG, Stiftsbergstraße 1, 74167 Neckarsulm, ALLEMAGNE, déclarons en toute responsabilité que le produit : Batterie externe Powerbank plate - 5 000 mAh, réf. de modèle : HG05040A/HG05040C, faisant l'objet de cette déclaration, est en conformité avec les normes élémentaires et autres exigences pertinentes des directives CEM 2014/30/UE et RoH 2011/65/UE.

La déclaration de conformité européenne est disponible en version complète à l'adresse Internet suivante : www.owim.com

● **Garantie**

Article L217-16 du Code de la consommation

Lorsque l'acheteur demande au vendeur, pendant le cours de la garantie commerciale qui lui a été consentie lors de l'acquisition ou de la réparation d'un bien meuble, une remise en état couverte par la garantie, toute période d'immobilisation d'au moins sept jours vient s'ajouter à la durée de la garantie qui restait à courir. Cette période court à compter de la demande

d'intervention de l'acheteur ou de la mise à disposition pour réparation du bien en cause, si cette mise à disposition est postérieure à la demande d'intervention.

Indépendamment de la garantie commerciale souscrite, le vendeur reste tenu des défauts de conformité du bien et des vices rédhibitoires dans les conditions prévues aux articles L217-4 à L217-13 du Code de la consommation et aux articles 1641 à 1648 et 2232 du Code Civil.

Article L217-4 du Code de la consommation

Le vendeur livre un bien conforme au contrat et répond des défauts de conformité existant lors de la délivrance.

Il répond également des défauts de conformité résultant de l'emballage, des instructions de montage ou de l'installation lorsque celle-ci a été mise à sa charge par le contrat ou a été réalisée sous sa responsabilité.

Article L217-5 du Code de la consommation

Le bien est conforme au contrat :

- 1° S'il est propre à l'usage habituellement attendu d'un bien semblable et, le cas échéant :
 - s'il correspond à la description donnée par le vendeur et possède les qualités que celui-ci a présentées à l'acheteur sous forme d'échantillon ou de modèle ;
 - s'il présente les qualités qu'un acheteur peut légitimement attendre eu égard aux déclarations publiques faites par le vendeur, par le producteur ou par son représentant, notamment dans la publicité ou l'étiquetage ;
- 2° Ou s'il présente les caractéristiques définies d'un commun accord par les parties ou être propre à tout usage spécial recherché par l'acheteur, porté à la connaissance du vendeur et que ce dernier a accepté.

Article L217-12 du Code de la consommation

L'action résultant du défaut de conformité se prescrit par deux ans à compter de la délivrance du bien.

Article 1641 du Code civil

Le vendeur est tenu de la garantie à raison des défauts cachés de la chose vendue qui la rendent impropre à l'usage auquel on la destine, ou qui diminuent tellement cet usage que

l'acheteur ne l'aurait pas acquise, ou n'en aurait donné qu'un moindre prix, s'il les avait connus.

Article 1648 1er alinéa du Code civil

L'action résultant des vices rédhibitoires doit être intentée par l'acquéreur dans un délai de deux ans à compter de la découverte du vice.

Les pièces détachées indispensables à l'utilisation du produit sont disponibles pendant la durée de la garantie du produit.

Le produit a été fabriqué selon des critères de qualité stricts et contrôlé consciencieusement avant sa livraison. En cas de défaillance, vous êtes en droit de retourner ce produit au vendeur. La présente garantie ne constitue pas une restriction de vos droits légaux.

Ce produit bénéficie d'une garantie de 3 ans à compter de sa date d'achat. La durée de garantie débute à la date d'achat. Veuillez conserver le ticket de caisse original. Il fera office de preuve d'achat.

Si un problème matériel ou de fabrication devait survenir dans 3 ans suivant la date d'achat de ce produit, nous assurons à notre discrétion la réparation ou le remplacement du produit sans frais supplémentaires. La garantie prend fin si le produit est endommagé suite à une utilisation inappropriée ou à un entretien défaillant.

La garantie couvre les vices matériels et de fabrication. Cette garantie ne s'étend ni aux pièces du produit soumises à une usure normale (p. ex. des piles) et qui, par conséquent, peuvent être considérées comme des pièces d'usure, ni aux dommages sur des composants fragiles, comme des interrupteurs, des batteries ou des éléments fabriqués en verre.

● **Faire valoir sa garantie**

Pour garantir la rapidité d'exécution de la procédure de garantie, veuillez respecter les indications suivantes :

Veuillez conserver le ticket de caisse et la référence du produit (par ex. IAN 123456_7890) à titre de preuve d'achat pour toute demande.

Le numéro de référence de l'article est indiqué sur la plaque d'identification, gravé sur la page de titre de votre manuel (en bas à gauche) ou sur un autocollant apposé sur la face arrière ou inférieure du produit.

En cas de dysfonctionnement du produit, ou de tout autre défaut, contactez en premier lieu le service après-vente par téléphone ou par e-mail aux coordonnées indiquées ci-dessous. Vous pouvez alors envoyer franco de port tout produit considéré comme défectueux au service clientèle indiqué, accompagné de la preuve d'achat (ticket de caisse) et d'une description écrite du défaut avec mention de sa date d'apparition.

● Service après-vente

FR Service après-vente France

Tél. : 0800 919270

E-Mail : owim@lidl.fr

BE Service après-vente Belgique

Tél. : 070 270 171 (0,15 EUR/Min.)

E-Mail : owim@lidl.be



Gebruikte waarschuwingen en symbolen	Pagina 77
Inleiding	Pagina 79
Correct gebruik	Pagina 79
Opmerkingen omtrent handelsmerken	Pagina 80
Omvang van de levering.....	Pagina 80
Voor de ingebruikname	Pagina 80
Beschrijving van de onderdelen.....	Pagina 81
Technische gegevens.....	Pagina 81
Veiligheidsinstructies	Pagina 82
Bediening en gebruik	Pagina 86
Powerbank opladen	Pagina 86
Laadtoestand controleren.....	Pagina 88
Mobiele apparaten opladen met de powerbank	Pagina 89
Storingen oplossen	Pagina 90
Reiniging en onderhoud	Pagina 91
Opslag bij niet-gebruik	Pagina 92

Afvoer	Pagina 92
Informatie over de EU- conformiteitsverklaring	Pagina 94
Garantie	Pagina 94
Afwikkeling in geval van garantie	Pagina 95
Service	Pagina 96

Gebruikte waarschuwingen en symbolen

In deze gebruiksaanwijzing worden de volgende waarschuwingen en symbolen gebruikt:



GEVAAR! Dit symbool duidt in combinatie met het signaalwoord "GEVAAR" op een levensbedreigende situatie die, als er geen gehoor wordt gegeven aan de waarschuwing, kan leiden tot dodelijk letsel.



WAARSCHUWING! Dit symbool duidt in combinatie met het signaalwoord "WAARSCHUWING" op een gevaarlijke situatie die, als er geen gehoor wordt gegeven aan de waarschuwing, kan leiden tot ernstig letsel.



VOORZICHTIG! Dit symbool duidt in combinatie met het signaalwoord "VOORZICHTIG" op een gevaar met een gering risico dat, als er geen gehoor wordt gegeven aan de waarschuwing, kan leiden tot licht of middelmatig letsel.



LET OP! Dit symbool wijst in combinatie met de signaalwoorden "LET OP" op mogelijke materiële schade.

Gebruikte waarschuwingen en symbolen

In deze gebruiksaanwijzing worden de volgende waarschuwingen en symbolen gebruikt:



OPMERKING: dit symbool met het signaalwoord "OPMERKING" geeft nuttige aanvullende informatie.



Draag geschikte veiligheidshandschoenen!



Gelijkstroom



Neem de waarschuwingen en veiligheidsinstructies in acht!



VOORZICHTIG! Explosiegevaar!



Technologie om de laadtijd te optimaliseren



Dit symbool betekent dat de gebruiksaanwijzing voor het gebruik van het product in acht moet worden genomen.

Slim Powerbank - 5000 mAh

● Inleiding

Hartelijk gefeliciteerd met de aankoop van uw nieuwe product. U heeft voor een hoogwaardig product gekozen. De gebruiksaanwijzing is een deel van het product. Deze bevat belangrijke aanwijzingen voor veiligheid, gebruik en verwijdering. Maakt U zich voor de ingebruikname van het product met alle bedienings- en veiligheidsvoorschriften vertrouwd. Gebruik het product alleen zoals beschreven en voor de aangegeven toepassingsgebieden. Overhandig alle documenten bij doorgifte van het product aan derden.

● Correct gebruik

Dit product is een apparaat uit de informatietechniek en is uitsluitend bedoeld voor het opladen van mobiele apparaten die standaard via een USB-aansluiting worden opgeladen. Het product is niet bedoeld voor commercieel gebruik. De fabrikant is niet aansprakelijk voor schade die voortvloeit uit ondoelmatig gebruik.

● **Opmerkingen omtrent handelsmerken**

- USB® is een geregistreerd handelsmerk van USB Implementers Forum, Inc.
- Het handelsmerk en de merknaam SilverCrest zijn eigendom van de desbetreffende eigenaar.
- Het handelsmerk en de merknaam Smart-Fast-Charge zijn eigendom van de desbetreffende eigenaar.
- Alle andere namen en producten kunnen de handelsmerken of gedeponeerde handelsmerken van de desbetreffende eigenaar zijn.

● **Omvang van de levering**

Neem hiervoor ook de uitklapbare pagina in acht.

1 powerbank

1 USB-type-A- naar USB-type-C-kabel

1 gebruiksaanwijzing

● **Voor de ingebruikname**

Opmerking: verwijder al het verpakkingsmateriaal van het product.

- Controleer de levering op zichtbare beschadigingen. Indien u beschadigingen van welke aard dan ook aan het

product vaststelt of als onderdelen ontbreken, dient u contact op te nemen met het bedrijf waar u het product heeft gekocht.

● Beschrijving van de onderdelen

Kijk hiervoor ook op de uitvouwbare pagina.

- 1 Powerbank
- 2 USB-type C ingang / uitgang (5V $\overline{=}$, 2,1 A)
- 3 USB type A uitgang (5V $\overline{=}$, 2,1 A)
- 4 Led-laadindicator
- 5 AAN- / UIT-knop
- 6 USB-type-A- naar USB-type-C-kabel
- 7 Gebruiksaanwijzing

● Technische gegevens

Geïntegreerde accu: 3,7V / 5000 mAh, 18,5 Wh
(lithium-polymeer)

USB type C ingangsspanning / -stroom: 5V $\overline{=}$, 2,1 A

USB type C uitgangsspanning / -stroom: 5V $\overline{=}$, 2,1 A

USB type A uitgangsspanning / -stroom:	5V $\overline{=}$, 2,1 A
Max. uitgangsstroom totaal:	2,1 A
Min. uitgangsstroom:	ca. 60 mA
Bedrijfstemperatuur:	5 °C–35 °C
Opslagtemperatuur:	0 °C–45 °C
Luchtvochtigheid (geen condensatie):	10%–70%
Afmetingen:	ca. 93 x 63 x 13 mm
Gewicht:	ca. 110 g



Veiligheidsinstructies

Maak u voor de ingebruikname van het product met alle bedienings- en veiligheidsvoorschriften vertrouwd. Overhandig alle documenten bij doorgifte van het product aan derden.

- Controleer het product voor gebruik op zichtbare beschadigingen. Neem een beschadigd of gevallen product niet in gebruik.

- Dit product kan door kinderen vanaf 8 jaar en ouder alsmede door personen met verminderde fysieke, sensorische of mentale vaardigheden of een gebrek aan ervaring en kennis worden gebruikt, als zij onder toezicht staan of geïnstrueerd werden met betrekking tot het veilige gebruik van het product en als ze de hieruit voortvloeiende gevaren begrijpen. Kinderen mogen niet met het product spelen. Reiniging en onderhoud mogen niet door kinderen zonder toezicht worden uitgevoerd.
-  **GEVAAR!** Verpakkingsmateriaal is geen speelgoed. Houd al het verpakkingsmateriaal uit de buurt van kinderen. Er bestaat verstikkingsgevaar!
- Gebruik het product altijd op een stabiele en vlakke ondergrond. Als het valt, kan het beschadigd raken.
- Stel het product niet bloot aan direct zonlicht of hoge temperaturen. Anders kan het oververhitten en onherstelbaar beschadigd raken.
- Gebruik het product niet in de buurt van warmtebronnen zoals radiatoren of andere warmte genererende apparaten.
- Het product niet in de buurt van open vuur zoals bijvoorbeeld kaarsen gebruiken.

- Het product is niet geschikt voor het gebruik in ruimtes met een hoge temperatuur of luchtvochtigheid (bijv. badkamer) of overmatig stoffige ruimtes.
- Stel het product nooit bloot aan extreme hitte. Dit geldt in het bijzonder voor opslag in de auto. Als de auto langere tijd stil staat, ontstaan er extreme temperaturen in het interieur en in het handschoenenkastje. Verwijder elektrische en elektronische apparaten uit het voertuig.
- Gebruik het product niet meteen als het van een koude omgeving in een warme omgeving werd gebracht. Laat het product eerst op temperatuur komen voordat u het inschakelt.
-  **GEVAAR!** Open nooit de behuizing van het product. Er bevinden zich geen te onderhouden componenten in het product.
-  **GEVAAR!** Een verkeerde omgang met de accu kan brand, explosie, lekken van gevaarlijke stoffen of andere gevaarlijke situaties tot gevolg hebben! Gooi het product niet in het vuur, aangezien de geïntegreerde accu kan exploderen.
- Voer geen eigenhandige veranderingen uit aan het product.
- Laat reparaties aan het product alleen door geautoriseerde, gespecialiseerde bedrijven of door de klantenservice

uitvoeren. Door ondeskundige reparaties kunnen aanzienlijk gevaren voor de gebruiker ontstaan. Bovendien komt de garantie te vervallen.

- Stel het product niet bloot aan spatwater en/of waterdruppels en plaats geen met vloeistof gevulde voorwerpen zoals vazen of drankjes op of naast het product.
- Schakel het product direct uit en haal de eventueel aangesloten laadkabel uit het product indien u brandlucht of rookontwikkeling constateert. Laat het product door een gekwalificeerde specialist controleren, voordat u het opnieuw gebruikt.
- Bij gebruik van een USB-lader moet het gebruikte stopcontact altijd goed toegankelijk zijn, zodat in een gevaarlijke situatie de USB-lader snel uit het stopcontact kan worden gehaald. Neem daarbij de gebruiksaanwijzing van de fabrikant in acht.
- Let ook op de beperkte gebruiksmogelijkheden resp. de verboden voor op batterijen werkende producten op locaties met een bijzonder risico op gevaar, zoals bijv. tankstations, vliegtuigen, ziekenhuizen, etc.

- **⚠ WAARSCHUWING** Dek het product tijdens het opladen niet af. Er bestaat gevaar voor warmteontwikkeling en oververhitting.

● Bediening en gebruik

● Powerbank opladen

Voor het gebruik van het product moet de geïntegreerde accu volledig worden opgeladen.

- Gebruik voor het opladen van de powerbank **1** alleen netadapters met een uitgangsspanning van 5 V en een uitgangsstroom van minstens 2,1 A.
- **⚠ LET OP!** Vanwege de hoge stroomopname mag de powerbank niet via een pc of notebook worden opgeladen.
- Verbind de USB-type-A- naar USB-type-C-kabel **6** met de USB type C-ingang **2** van de powerbank **1**.
- Steek het andere uiteinde van de USB-type-A- naar USB-type-C-kabel **6** (USB-type A) in een USB-netadapter (niet inbegrepen) (zie afb. B).
- De actuele laadtoestand wordt aangegeven via de led-laadindicator **4**:

Status led-laadindicator 4	Capaciteitsniveau powerbank
1 led knippert	0-25%
1 led licht op, 1 led knippert	25-50%
2 leds lichten op, 1 led knippert	50-75%
3 leds lichten op, 1 led knippert	75-100%
4 leds lichten op	100%

* Dit is ongeveer het percentage van de powerbank-capaciteit, echter niet de daadwerkelijke meetwaarde.

- De noodzakelijke oplaadduur voor de powerbank hangt af van de USB-netadapter en het uitgangsvermogen ervan. Deze powerbank is volledig opgeladen na ca. 3 uur bij gebruik van een oplaadbron met 5V/2,1 A.
- **LET OP!** Sluit geen op te laden apparaat op de powerbank aan zolang de powerbank zelf wordt opgeladen. Verwijder de laadkabel van de powerbank als deze volledig is opgeladen.

● Laadtoestand controleren

U kunt de laadtoestand te allen tijde controleren op de led-laadindicator **4**.

- Druk kort op de AAN-/UIT-knop **5**. De LED-laadindicator **4** toont ca. 30 seconden lang de actuele laadtoestand van de powerbank **1** in procenten. De 4 leds van de laadindicator **4** geven als volgt de laadtoestand van de powerbank **1** aan:

1 led brandt = 25 %

2 leds branden = 50 %

3 leds branden = 75 %

4 leds branden = 100 %

* bij de weergegeven percentages gaat het om plusminus waarden

● **Mobiele apparaten opladen met de powerbank**

- Sluit de USB-type-A- naar USB-type-C-kabel **6** (type A) of een andere laadkabel van een betrouwbare aanbieder aan op de USB-uitgang **3** van de powerbank **1**.
- Sluit vervolgens de USB-type-A- naar USB-type-C-kabel **6** op de USB-C-ingang van het op te laden apparaat aan. Het laadproces begint.
- Mocht het laadproces niet automatisch starten, druk dan kort op de AAN/UIT-knop **5** om het laadproces te starten. De actuele laadtoestand van de powerbank **1** wordt aangegeven via de led-laadindicator **4**.
- Om het laadproces te beëindigen, haalt u de USB-laadkabel uit het mobiele apparaat en de powerbank **1** of u onderbreekt het laadproces door twee keer op de AAN-/UIT-knop **5** te drukken. De led-laadindicator **4** gaat meteen uit.

● Storingen oplossen

● = **Probleem**

⊙ = Oorzaak

○ = Oplossing

● **De powerbank 1 wordt niet opgeladen.**

- ⊙ Eventueel is de verbinding niet goed.
- Controleer de verbinding.
- Om de powerbank op te laden, moet een stroomvoorzorging van 5 V en minstens 2,1 A worden gebruikt.

● **Een aangesloten apparaat wordt niet opgeladen.**

- ⊙ De accu is leeg.
- Laad de accu weer op.
- ⊙ Geen verbinding met het apparaat.
- Controleer de verbinding. Druk kort op de AAN-/UIT-knop 5 om het laadproces te starten.
- ⊙ De stroomopname van de aangesloten apparaten kan te laag zijn.

- Raadpleeg de gebruiksaanwijzing van het aangesloten apparaat en controleer of diens stroomopname overeenkomt met dit product.
- **De powerbank 1 reageert niet op het indrukken van de toetsen of als een apparaat wordt aangesloten, hoewel de accu is opgeladen.**
- ⦿ De stroomopname van het aangesloten apparaat is te hoog. Hierdoor werd de interne overstroom-beveiliging geactiveerd.
- Haal het op te laden apparaat uit de powerbank en neem een andere powerbank voor het opladen.

● Reiniging en onderhoud

Er bevinden zich geen te onderhouden onderdelen in het apparaat. Binnengedrongen vocht kan leiden tot een beschadiging van het product.

- Zorg ervoor dat er tijdens de reiniging geen vocht in het product binnendringt om onherstelbare beschadiging aan het product te voorkomen.

- Gebruik geen bijtende, schurende of oplosmiddelen bevattende reinigingsmiddelen. Deze kunnen de oppervlakken van het product aantasten.
- Reinig het product uitsluitend met een iets vochtige doek en een mild afwasmiddel.
- Let erop dat alle stekkercontacten vrij zijn van vuil en verontreinigingen.

● Opslag bij niet-gebruik

- Bewaar het product op een droge en stofvrije plek zonder direct zonlicht.
- Bij een langere opslagperiode dient de geïntegreerde accu volledig te worden opgeladen, om de levensduur te verlengen. Laad de geïntegreerde accu bij langere periode van niet-gebruik regelmatig op. Dit is nodig om de accu te ontzien.

● Afvoer

Verpakking:

De verpakking bestaat uit milieuvriendelijke grondstoffen die u via de plaatselijke recyclingcontainers kunt afvoeren.

Product:

Uw gemeentelijke overheid verstrekt informatie over de mogelijkheden om het uitgediende product af te voeren.



Het hiernaast afgebeelde symbool van een door-gestreepte vuilniscontainer op wieltjes geeft aan dat dit apparaat voldoet aan de richtlijn 2012/19/EG.

Deze richtlijn houdt in dat u dit apparaat aan het einde van de gebruiksduur niet via het normale huisvuil mag afvoeren, maar dat u het op een speciaal hiervoor ingericht inzamelpunt, bij een milieupark of afvalverwerkend bedrijf af moet geven.

Deze afvoer is voor u gratis.

Ontzie het milieu en voer producten op een correcte manier af.



Het product kan worden gerecycled, is onderhevig aan een uitgebreide fabrikant-verantwoordelijkheid en wordt afzonderlijk ingezameld.

De ingebouwde accu kan niet voor afvoer uitgebouwd worden. Geef het product compleet aan een inzamelpunt voor oude elektronica af.

● **Informatie over de EU-conformiteitsverklaring**

Wij, OWIM GmbH & Co. KG, Stiftsbergstraße 1, 74167 Neckarsulm, DUITSLAND, verklaren als enige verantwoordelijke, dat het product: Slim Powerbank - 5000 mAh, modelnr.: HG05040A/HG05040C, waarvoor deze verklaring geldt, voldoet aan de basisnormen en andere relevante eisen van de EMV-richtlijn 2014/30/EU en de RoHS-richtlijn 2011/65/EU. De volledige tekst van de EU-conformiteitsverklaring staat op het volgende internetadres ter beschikking: www.owim.com

● **Garantie**

Het product wordt volgens strenge kwaliteitsrichtlijnen zorgvuldig geproduceerd en voor levering grondig getest. In geval van schade aan het product kunt u rechtmatig beroep doen op de verkoper van het product. Deze wettelijke rechten worden door onze hierna vermelde garantie niet beperkt.

Op dit product verlenen wij 3 jaar garantie vanaf aankoopdatum. De garantieperiode start op de dag van aankoop. Bewaar de originele kassabon alstublieft. Dit document is nodig als bewijs voor aankoop.

Wanneer binnen 3 jaar na de aankoopdatum van dit product een materiaal- of productiefout optreedt, dan wordt het product door ons – naar onze keuze – gratis voor u gerepareerd of vervangen. Deze garantie komt te vervallen als het product beschadigd wordt, niet correct gebruikt of onderhouden wordt.

De garantie geldt voor materiaal- en productiefouten. Deze garantie is niet van toepassing op productonderdelen, die onderhevig zijn aan normale slijtage en hierdoor als aan slijtage onderhevige onderdelen gelden (bijv. batterijen) of voor beschadigingen aan breekbare onderdelen, zoals bijv. schakelaars, accu's of dergelijke onderdelen, die gemaakt zijn van glas.

● **Afwikkeling in geval van garantie**

Om een snelle afhandeling van uw reclamatie te waarborgen dient u de volgende instructies in acht te nemen:

Houd bij alle vragen alstublieft de kassabon en het artikelnummer (bijv. IAN 123456_7890) als bewijs van aankoop bij de hand.

Het artikelnummer vindt u op de typeplaat, ingegraveerd, op het titelblad van uw handleiding (linksonder) of als sticker op de achter- of onderzijde.

Wanneer er storingen in de werking of andere gebreken optreden, dient u eerst telefonisch of per e-mail contact met de onderstaande service-afdeling op te nemen.

Een als defect geregistreerd product kunt u dan samen met uw aankoopbewijs (kassabon) en vermelding van de concrete schade alsmede het tijdstip van optreden voor u franco aan het u meegedeelde servicepunt verzenden.

● Service

(NL) Service Nederland

Tel.: 0900 0400 223 (0,10 EUR/Min.)

E-Mail: owim@lidl.nl

(BE) Service België

Tel.: 070 270 171 (0,15 EUR/Min.)

E-Mail: owim@lidl.be



Zastosowane wskazówki ostrzegawcze i symbole	Strona 99
---	-----------

Wstęp	Strona 101
Zastosowanie zgodne z przeznaczeniem	Strona 101
Wskazówki dotyczące znaków towarowych	Strona 102
Zawartość	Strona 102
Przed uruchomieniem.....	Strona 103
Opis części	Strona 103
Dane techniczne	Strona 103

Wskazówki bezpieczeństwa	Strona 104
---------------------------------------	------------

Obsługa i praca	Strona 108
Ładowanie powerbanku.....	Strona 108
Sprawdzanie stanu naładowania.....	Strona 110
Ładowanie powerbankiem urządzeń mobilnych	Strona 111

Usuwanie usterek	Strona 112
-------------------------------	------------

Czyszczenie i pielęgnacja	Strona 113
--	------------

Przechowywanie przy nieużywaniu	Strona 114
Utylizacja	Strona 115
Wskazówki dotyczące deklaracji zgodności UE	Strona 116
Gwarancja	Strona 117
Sposób postępowania w przypadku naprawy gwarancyjnej.....	Strona 118
Serwis	Strona 119

Zastosowane wskazówki ostrzegawcze i symbole

W tej instrukcji obsługi zastosowano następujące symbole i wskazówki ostrzegawcze:



NIEBEZPIECZEŃSTWO! Symbol ten w połączeniu z hasłem sygnalizacyjnym „NIEBEZPIECZEŃSTWO” wskazuje na zagrażającą życiu sytuację, która w razie nieprzestrzegania ostrzeżenia może spowodować śmiertelne obrażenia.



OSTRZEŻENIE! Symbol ten w połączeniu z hasłem sygnalizacyjnym „OSTRZEŻENIE” wskazuje na niebezpieczną sytuację, która w razie nieprzestrzegania ostrzeżenia może spowodować poważne obrażenia.









OSTROŻNIE! Symbol ten w połączeniu z hasłem sygnalizacyjnym „OSTROŻNIE” wskazuje na sytuację o niskim stopniu zagrożenia, która w razie nieprzestrzegania ostrzeżenia może spowodować lekkie lub średnie obrażenia.



UWAGA! Ten symbol w połączeniu z hasłem sygnalizacyjnym „UWAGA” wskazuje na możliwe szkody rzeczowe.

Zastosowane wskazówki ostrzegawcze i symbole

W tej instrukcji obsługi zastosowano następujące symbole i wskazówki ostrzegawcze:

	WSKAZÓWKA: Ten symbol z hasłem sygnalizacyjnym „WSKAZÓWKA” podaje inne przydatne informacje.
	Nosić odpowiednie rękawice ochronne!
	Prąd stały
	Należy przestrzegać ostrzeżeń i wskazówek bezpieczeństwa!
	OSTROŻNIE! Niebezpieczeństwo wybuchu!
	Technologia do optymalizacji czasu ładowania
	Symbol ten oznacza, że należy przestrzegać instrukcji obsługi przed zastosowaniem produktu.

Slim Powerbank - 5000 mAh

● Wstęp

Gratulujemy Państwu zakupu nowego produktu. Tym samym zdecydowali się Państwo na zakup produktu wysokiej jakości. Instrukcja obsługi jest częścią tego produktu. Zawiera ona ważne wskazówki dotyczące bezpieczeństwa, użytkowania i utylizacji. Przed pierwszym użyciem produktu należy zapoznać się ze wszystkimi wskazówkami dotyczącymi obsługi i bezpieczeństwa. Używać produktu wyłącznie zgodnie z jego poniżej opisanym przeznaczeniem. W przypadku przekazania produktu innej osobie należy dołączyć do niego całą jego dokumentację.

● Zastosowanie zgodne z przeznaczeniem

Produkt ten jest urządzeniem z dziedziny techniki informacyjnej i przeznaczony jest wyłącznie do ładowania urządzeń mobilnych, które standardowo ładowane są przez złącze USB. Produkt nie jest przeznaczony do użytku komercyjnego. Za

szkody powstałe wskutek zastosowania niezgodnego z przeznaczeniem producent nie ponosi żadnej odpowiedzialności.

● Wskazówki dotyczące znaków towarowych

- USB® to zarejestrowany znak towarowy USB Implementers Forum, Inc.
- Znak towarowy i nazwa marki SilverCrest są własnością danego właściciela.
- Znak towarowy i nazwa marki Smart Fast Charge są własnością danego właściciela.
- Wszystkie inne nazwy i produkty mogą być znakami towarowymi lub zarejestrowanymi znakami towarowymi swoich właścicieli.

● Zawartość

W tym celu zwrócić również uwagę na rozkładaną stronę.

1 powerbank

1 USB typu A na kabel USB typu C

1 instrukcja obsługi

● Przed uruchomieniem

Wskazówka: Należy całkowicie usunąć materiał opakowania z produktu.

- Sprawdzić zawartość pod kątem widocznych uszkodzeń. Jeśli na produkcie można zauważyć jakieś uszkodzenia lub brakuje części, proszę zwrócić się do sprzedawcy, u którego zakupiono produkt.

● Opis części

Zwrócić przy tym również uwagę na rozkładaną stronę.

- 1 Powerbank
- 2 USB typu C wejście / wyjście (5 V $\overline{=}$, 2,1 A)
- 3 USB typu A wyjście (5 V $\overline{=}$, 2,1 A)
- 4 Wskaźnik stanu naładowania LED
- 5 Przycisk WŁĄCZ / WYŁĄCZ
- 6 Kabel USB typu A na USB typu C
- 7 Instrukcja obsługi

● Dane techniczne

Wbudowany akumulator: 3,7V / 5000 mAh, 18,5 Wh
(litowo-polimerowy)

Napięcie / prąd wejściowy	
USB typu C:	5V $\overline{=}$, 2,1 A
Napięcie / prąd wyjściowy	
USB typ C:	5V $\overline{=}$, 2,1 A
Napięcie / prąd wyjściowy	
USB typ A:	5V $\overline{=}$, 2,1 A
Maks. prąd	
wyjściowy w sumie:	2,1 A
Min. prąd wyjściowy:	ok. 60 mA
Temperatura robocza:	5 °C-35 °C
Temperatura	
przechowywania:	0 °C-45 °C
Wilgotność powietrza	
(bez kondensacji):	10%-70%
Wymiary:	ok. 93 x 63 x 13 mm
Ciężar:	ok. 110g



Wskazówki bezpieczeństwa

Przed pierwszym użyciem produktu należy zapoznać się ze wszystkimi wskazówkami dotyczącymi obsługi i bezpieczeństwa.

W przypadku przekazania produktu innej osobie należy dołączyć do niego całą jego dokumentację.

- Przed każdym użyciem skontrolować produkt, czy nie posiada zewnętrznych widocznych uszkodzeń. Nie należy uruchamiać produktu, który jest uszkodzony lub upadł.
- Niniejszy produkt może być używany przez dzieci od lat 8 oraz przez osoby z obniżonymi zdolnościami fizycznymi, sensorycznymi lub mentalnymi lub brakiem doświadczenia i/lub wiedzy, jeśli pozostają pod nadzorem lub zostały pouczone w kwestii bezpiecznego użycia produktu i rozumieją wynikające z niego zagrożenia. Dzieciom nie wolno bawić się produktem. Czyszczenie i konserwacja użytkownika nie mogą być przeprowadzane przez dzieci bez nadzoru.
- **⚠ NIEBEZPIECZEŃSTWO!** Materiały opakowaniowe to nie zabawka. Wszystkie materiały opakowania należy trzymać poza zasięgiem dzieci. Niebezpieczeństwo uduszenia!
- Produkt należy używać zawsze na stabilnej i równej powierzchni. W razie upadku może zostać uszkodzony.

- Nie narażać produktu na bezpośrednie światło słoneczne ani wysokie temperatury. W innym razie może się przegrzać lub zostać nieodwracalnie uszkodzony.
- Nie uruchamiać produktu w pobliżu źródeł ciepła takich jak kaloryfery lub inne urządzenia grzewcze.
- Nie używać produktu w pobliżu otwartych płomieni, np. świec.
- Produkt nie nadaje się do użycia w pomieszczeniach o wysokiej temperaturze lub wilgotności powietrza (np. łaźnia) lub z nadmiernie zbierającym się kurzem.
- Nigdy nie narażać produktu na ekstremalne gorąco. Dotyczy to szczególnie przechowywania w samochodzie. W przypadku długich czasów postoju wewnątrz i schowku podręcznym powstają ekstremalnie wysokie temperatury. Usunąć urządzenia elektryczne i elektroniczne z samochodu.
- Nie używać produktu od razu, jeśli został przyniesiony z zimnego lub ciepłego pomieszczenia. Przed włączeniem najpierw pozostawić produkt, aby się zaaklimatyzował.
- **⚠ NIEBEZPIECZEŃSTWO!** Nigdy nie należy otwierać obudowy produktu. W produkcie nie ma żadnych części, które wymagają konserwacji.

- **⚠ NIEBEZPIECZEŃSTWO!** Niewłaściwe obchodzenie się z akumulatorami może prowadzić do pożaru, wybuchu, wycieknięcia niebezpiecznych substancji lub innych groźnych sytuacji! Nie wrzucać produktu do ognia, ponieważ wbudowany akumulator może eksplodować.
- Nie należy podejmować żadnych zmian w produkcie na własną rękę.
- Naprawy produktu zlecać wyłącznie autoryzowanym zakładom lub serwisowi klienta. Wskutek nieprawidłowych napraw mogą powstać poważne niebezpieczeństwa dla użytkownika. Do tego wygasa prawo do gwarancji.
- Nie narażać produktu na pryskającą i/lub kapiącą wodę ani nie stawiać na nim lub obok niego przedmiotów napełnionych cieczą, jak wazony lub otwarte napoje.
- Niezwłocznie wyłączyć produkt i w miarę możliwości odłączyć podłączone kable ładowania od produktu w razie poczucia spalenizny lub stwierdzenia tworzenia się dymu. Zlecić sprawdzenie produktu fachowcowi z odpowiednimi kwalifikacjami, zanim użyje się go ponownie.
- W przypadku używania zasilacza USB gniazdko musi być zawsze łatwo dostępne, aby w razie zagrożenia

można było łatwo wyjąć zasilacz USB z gniazdka. Należy postępować zgodnie z zaleceniami zawartymi w instrukcji obsługi.

- Należy przestrzegać ograniczeń lub zakazów w zakresie użytkowania dla produktów na baterie w miejscach o szczególnym zagrożeniu jak np. cysterny paliwowe, samoloty, szpitale itp.
- **⚠ OSTRZEŻENIE** Nie przykrywać produktu w trakcie ładowania. Istnieje niebezpieczeństwo nagromadzenia się ciepła i przegrzania.

● Obsługa i praca

● Ładowanie powerbanku

Przed użyciem produktu zintegrowany akumulator musi być całkowicie naładowany.

- Do ładowania powerbanku **1** należy używać wyłącznie zasilaczy o napięciu wyjściowym 5V i prądzie wyjściowym minimum 2,1 A.

- **⚠ UWAGA!** Z powodu wysokiego poboru prądu powerbank nie może być ładowany przy komputerze lub notebooku.
- Połączyć kabel USB typu A na USB typu C [6] z wejściem USB typu C [2] powerbanku [1].
- Włożyć drugi koniec kabla USB typu A na USB typu C [6] (USB typu A) do zasilacza USB (nie jest zawarty w zestawie) (patrz rys. B).
- Wskaźnik stanu naładowania LED [4] wskazuje aktualny stan naładowania:

Wskaźnik stanu naładowania LED [4]	Poziom wydajności powerbanku
1 dioda LED miga	0-25 %
1 dioda LED zaczyna świecić, 1 dioda LED miga	25-50 %
2 diody LED zaczynają świecić, 1 dioda LED miga	50-75 %
3 diody LED zaczynają świecić, 1 dioda LED miga	75-100 %
4 diody LED zaczynają świecić	100 %

* Jest to przybliżona wartość procentowa wydajności powerbanku, a nie faktyczna wartość pomiaru.

- Wymagany czas ładowania powerbanku zależy od adaptera sieciowego USB i jego mocy wyjściowej. Ten powerbank jest całkowicie naładowany po ok. 3 godzinach przy użyciu źródła ładowania 5 V / 2,1 A.
- **UWAGA!** Nie podłączać żadnego urządzenia do powerbanku, dopóki powerbank się nie naładuje. Usunąć kabel ładowania z powerbanku, jeśli jest całkowicie naładowany.

● Sprawdzanie stanu naładowania

Stan naładowania zawsze można sprawdzić na wskaźniku stanu naładowania LED 4.

- Krótko nacisnąć przycisk WŁĄCZ/WYŁĄCZ 5. Wskaźnik stanu naładowania LED 4 przez ok. 30 sekund wskazuje aktualny stan naładowania powerbanku 1 w procentach. 4 diody LED wskaźnika stanu naładowania LED 4 wskazują aktualny stan naładowania powerbanku 1:

Świeci 1 dioda LED = 25 %

Świecą 2 diody LED = 50 %

Świecą 3 diody LED = 75 %

Świecą 4 diody LED = 100 %

* Przy przedstawionych wartościach procentowych chodzi o dane przybliżone

● Ładowanie powerbankiem urządzeń mobilnych

- Podłączyć kabel USB typu A na USB typu C **6** (typu A) lub inny kabel ładowania od sprawdzonego sprzedawcy do wyjścia USB **3** powerbanku **1**.
- Następnie podłączyć kabel USB typu A na USB typu C **6** do wejścia USB typu C ładowanego urządzenia. Rozpoczyna się proces ładowania.
- Jeśli proces ładowania nie rozpocznie się automatycznie, należy krótko nacisnąć przycisk WŁĄCZ/WYŁĄCZ **5**, aby rozpocząć proces ładowania. Wskaźnik stanu naładowania LED **1** wskazuje aktualny stan naładowania powerbanku **4**.

- Aby zakończyć proces ładowania, oddzielić kabel ładowania USB od urządzenia mobilnego i powerbanku [1] lub przerwać proces ładowania poprzez dwukrotne naciśnięcie przycisku WŁ./WYŁ. [5]. Wskaźnik stanu naładowania LED [4] natychmiast gaśnie.

● Usuwanie usterek

● = **Problem**

⊙ = Przyczyna

○ = Rozwiązanie

● **Powerbank [1] nie ładuje się.**

- ⊙ Ewentualnie wadliwe połączenie.
- Sprawdzić połączenie.
- Aby naładować powerbank, należy użyć zasilania o mocy 5V i minimum 2,1A.

● **Podłączone urządzenie nie ładuje się.**

- ⊙ Akumulator jest wyczerpany.
- Naładować akumulator.
- ⊙ Brak połączenia z urządzeniem.

- Sprawdzić połączenie. Krótco nacisnąć przycisk WŁ./WYŁ. **5**, aby rozpocząć proces ładowania.
- Pobór prądu podłączonych urządzeń może być za niski.
- Skorzystać z instrukcji obsługi podłączonego urządzenia i sprawdzić, czy jego pobór prądu jest zgodny z tym produktem.

● **Powerbank **1** nie reaguje na naciśnięcie przycisku lub kiedy urządzenie jest podłączone, mimo naładowanego akumulatora.**

- Pobór prądu podłączonego urządzenia jest za wysoki. Wskutek tego włączone zostało wewnętrzne zabezpieczenie nadmiarowo-prądowe.
- Prosimy odłączyć urządzenie do naładowania od powerbanku i skorzystać z innego powerbanku w celu naładowania.

● Czyszczenie i pielęgnacja

Wewnątrz nie ma żadnych części, które wymagają konserwacji. Wnikająca wilgoć może prowadzić do uszkodzenia produktu.

- Upewnić się, że przy czyszczeniu do produktu nie wniknęła wilgoć, aby uniknąć nieodwracalnego uszkodzenia produktu.
- Nie używać do czyszczenia żrących, szorujących lub zawierających rozpuszczalnik środków czyszczących. Mogą one naruszyć powierzchnie produktu.
- Produkt czyścić jedynie lekko wilgotną szmatką i łagodnym środkiem do czyszczenia.
- Uważać na to, aby wszystkie kontakty wtyczek były wolne od zabrudzeń i ciał obcych.

● **Przechowywanie przy nieużywaniu**

- Produkt należy przechowywać w suchym i zabezpieczonym przed pyłem miejscu bez bezpośrednich promieni słonecznych.
- Przy dłuższym przechowywaniu zintegrowany akumulator powinien być w pełni naładowany, aby przedłużyć jego żywotność. W razie dłuższego nieużywania należy regularnie ładować zintegrowany akumulator. Wymagane jest to w celu oszczędzania akumulatora.

● Utylizacja

Opakowanie:

Opakowanie wykonane jest z materiałów przyjaznych dla środowiska, które można przekazać do utylizacji w lokalnym punkcie przetwarzania surowców wtórnych.

Produkt:

Informacji na temat możliwości utylizacji wyeksploatowanego produktu udziela urząd gminy lub miasta.



Znajdujący się obok symbol przekreślonego pojemnika na śmieci na kołach pokazuje, że produkt podlega dyrektywie 2012/19/UE. Dyrektywa ta mówi, że produkt na koniec swojego czasu użytkowania nie może być usuwany ze zwykłymi odpadami domowymi, lecz musi zostać oddany do specjalnie utworzonych skupów, punktów zbiorczych lub zakładów utylizacji.

Ta utylizacja jest bezpłatna.

Należy chronić środowisko i usuwać odpady w odpowiedni sposób.



Produkt nadaje się do recyklingu, podlega poszerzonej odpowiedzialności producenta i jest osobno zbierany.

Wbudowany akumulator nie może być rozmontowywany w celu utylizacji. Produkt należy przekazać w całości w punkcie zbiórki zużytej elektroniki.

● **Wskazówki dotyczące deklaracji zgodności UE**

My, OWIM GmbH & Co. KG, Stiftsbergstraße 1, 74167 Neckarsulm, NIEMCY, z pełną odpowiedzialnością oświadczamy, że produkt: Slim Powerbank - 5000 mAh, nr modelu: HG05040A/HG05040C, do którego odnosi się niniejsza deklaracja, jest zgodny z podstawowymi normami i innymi odpowiednimi wymogami dyrektywy EMC 2014/30/UE i dyrektywy ROHS 2011/65/UE.

Pełna treść deklaracji zgodności UE jest dostępna pod następującym adresem internetowym: www.owim.com

● Gwarancja

Produkt wyprodukowano według wysokich standardów jakości i poddano skrupulatnej kontroli przed wysyłką. W przypadku wad produktu nabywcy przysługują ustawowe prawa. Gwarancja nie ogranicza ustawowych praw nabywcy produktu. Produkt objęte jest 3 gwarancją, licząc od daty zakupu. Gwarancja wygasa w razie zawinionego przez użytkownika uszkodzenia produktu, niewłaściwego użycia lub konserwacji.

W przypadku wystąpienia w ciągu 3 lat od daty zakupu wad materiałowych lub fabrycznych, dokonujemy – według własnej oceny – bezpłatnej naprawy lub wymiany produktu.

Świadczenie gwarancyjne obejmuje wady materiałowe i fabryczne. Gwarancja nie obejmuje części produktu ulegających normalnemu zużyciu, uznawanych za części zużywalne (np. baterie) oraz uszkodzeń części łamliwych, np. przełączników, akumulatorów lub wykonanych ze szkła.

Zgodnie z Kodeksem Cywilnym art. 581 §1 wraz z wymianą urządzenia lub ważnej części czas gwarancji rozpoczyna się na nowo.

● **Sposób postępowania w przypadku naprawy gwarancyjnej**

Aby zapewnić szybkie rozpatrzenie Państwa wniosku, prosimy stosować się do następujących wskazówek:

Przed skontaktowaniem się z działem serwisowym należy przygotować paragon i numer artykułu (np. IAN 123456_7890) jako dowód zakupu.

Numery artykułów można znaleźć na tabliczce znamionowej, na grawerunku, na stronie tytułowej jego instrukcji (na dole po lewej stronie) lub jako naklejkę na stronie odwrotnej lub spodniej.

W razie wystąpienia błędów w działaniu lub innych wad, należy skontaktować się najpierw z wymienionym poniżej działem serwisowym telefonicznie lub pocztą elektroniczną. Produkt uznany za uszkodzony można następnie z dołączeniem dowodu zakupu (paragonu) i podaniem, na czym

polega wada i kiedy wystąpiła, przestać bezpłatnie na podany Państwu adres serwisu.

● Serwis

PL Serwis Polska

Tel.: 22 397 4996

E-Mail: owim@lidl.pl



Použitá výstražná upozornění a symboly	Strana 122
Úvod	Strana 124
Použití ke stanovenému účelu.....	Strana 124
Pokyny k ochranným známkám	Strana 125
Obsah dodávky	Strana 125
Před uvedením do provozu	Strana 125
Popis dílů	Strana 126
Technická data.....	Strana 126
Bezpečnostní upozornění	Strana 127
Obsluha a provoz	Strana 130
Nabíjení Powerbank.....	Strana 130
Kontrola stavu nabití.....	Strana 132
Nabíjení mobilních přístrojů pomocí powerbanky	Strana 133
Odstranění poruch	Strana 134
Čistění a ošetřování	Strana 135
Skladování při nepoužívání	Strana 136

Likvidace odpaduStrana 136

**Poznámky k EU prohlášení
o shodě**.....Strana 138

Záruka.....Strana 138

Postup v případě uplatňování zárukyStrana 139

Servis.....Strana 140

Použitá výstražná upozornění a symboly

V tomto návodu k obsluze jsou použita následující výstražná upozornění a symboly:



NEBEZPEČÍ! Tento symbol upozorňuje, ve spojení se signálním slovem „NEBEZPEČÍ“, na životu nebezpečnou situaci, která může vést při nerespektování bezpečnostního pokynu ke smrtelným úrazům.



VÝSTRAHA! Tento symbol upozorňuje, ve spojení se signálním slovem „VÝSTRAHA“, na nebezpečnou situaci, která může vést při nerespektování bezpečnostních pokynů k vážným úrazům.



OPATRŇĚ! Tento symbol upozorňuje, ve spojení se signálním slovem „OPATRŇĚ“, na ohrožení s nižším stupněm rizika, které může vést, při nerespektování bezpečnostních pokynů, k lehkému nebo středně vážnému zranění.



POZOR! Tento symbol upozorňuje v kombinaci se signálním slovem „POZOR“ na možnost věcných škod.

Použitá výstražná upozornění a symboly

V tomto návodu k obsluze jsou použita následující výstražná upozornění a symboly:



UPOZORNĚNÍ: Tento symbol se signálním slovem „UPOZORNĚNÍ“ označuje další užitečné informace.



Používejte vhodné rukavice!



Stejnoseměrný proud



Dbát na výstražná a bezpečnostní upozornění!



OPATRNĚ! Nebezpečí výbuchu!



Technologie k optimalizaci doby nabíjení



Tento symbol znamená, že při používání výrobku musíte dodržovat pokyny uvedené v návodu k obsluze.

Plochá powerbanka - 5000 mAh

● Úvod

Blahopřejeme Vám ke koupi nového výrobku. Rozhodli jste se pro kvalitní produkt. Návod k obsluze je součástí tohoto výrobku. Obsahuje důležité pokyny pro bezpečnost, použití a likvidaci. Před použitím výrobku se seznamte se všemi pokyny k obsluze a bezpečnostními pokyny. Používejte výrobek jen popsáním způsobem a na uvedených místech. Při předání výrobku třetí osobě předejte i všechny podklady.

● **Použití ke stanovenému účelu**

Tento výrobek je přístroj z oblasti informační techniky, vhodný jen pro nabíjení mobilních přístrojů, které lze standardně nabíjet přes USB přípojku. Výrobek není určen k výdělečné činnosti. Za škody vzniklé na základě použití v rozporu se stanoveným účelem nepřejímá výrobce žádnou záruku.

● Pokyny k ochranným známkám

- USB® je registrovaná značka organizace USB Implementers Forum, Inc.
- Značka zboží a jméno značky SilverCrest jsou vlastnictvím právě platného majitele.
- Značka zboží a jméno značky Smart-Fast jsou vlastnictvím právě platného majitele.
- Všechna další jména a výrobky mohou být značky nebo registrované chráněné značky příslušných vlastníků.

● Obsah dodávky

Viz též vyklápěcí stránka.

1 powerbank

1 USB kabel se zástrčkami typ A a typ C

1 návod k obsluze

● Před uvedením do provozu

Upozornění: Odstraňte veškerý obalový materiál z výrobku.

- Zkontrolujte obsah dodávky, jestli nemá viditelná poškození. V případě, že zjistíte poškození výrobku nebo chybějící díly, obraťte se na prodejce.

● Popis dílů

Viz též vyklápečí stránka.

- 1 Powerbanka
- 2 USB typ C vstup / výstup (5V $\overline{=}$, 2,1 A)
- 3 USB typ A výstup (5V $\overline{=}$, 2,1 A)
- 4 LED kontrolka nabíjení
- 5 Vypínač
- 6 USB kabel se zástrčkami typ A a typ C
- 7 Návod k obsluze

● Technická data

Integrovaný akumulátor: 3,7V / 5000mAh, 18,5 Wh
(lithium-polymerový)

USB typ C vstupní
napětí / proud: 5V $\overline{=}$, 2,1 A

USB typ C výstupní
napětí / proud: 5V $\overline{=}$, 2,1 A

USB typ A výstupní
napětí / proud: 5V $\overline{=}$, 2,1 A

Maximální výstupní
proud celkem: 2,1 A

Min. výstupní proud: cca 60mA

Provozní teplota:	5 °C–35 °C
Skladovací teplota:	0 °C–45 °C
Vlhkost vzduchu (bez kondenzace):	10%–70%
Rozměry:	cca 93 x 63 x 13 mm
Hmotnost:	cca 110 g



Bezpečnostní upozornění

Před prvním použitím výrobku se seznamte se všemi pokyny k obsluze a bezpečnostními upozorněními. Při předávání výrobku třetí osobě současně předávejte i všechny související podklady.

- Před každým použitím výrobek zkontrolujte, jestli nemá vnější viditelná poškození. Poškozený výrobek nebo výrobek, který spadl, neuvádějte do provozu.
- Tento výrobek mohou používat děti od 8 let, osoby se sníženými fyzickými, smyslovými nebo duševními schopnostmi nebo s nedostatečnými zkušenostmi a znalostmi, jestliže budou pod dohledem nebo byly poučeny o

bezpečném používání výrobku a chápou nebezpečí, která z jeho používání vyplývají. Děti si nesmí s výrobkem hrát. Děti nesmějí bez dohledu provádět čištění ani uživatelskou údržbu.

- **⚠ NEBEZPEČÍ!** Obalový materiál není hračka. Držte obalové materiály mimo dosah dětí. Hrozí nebezpečí udušení!
- Používejte výrobek vždy na stabilní a rovné ploše. Při spadnutí se může poškodit.
- Nevystavujte výrobek přímému slunečnímu záření nebo vysokým teplotám. Jinak se může se přehřát a neopravitelně poškodit.
- Nepoužívejte výrobek v blízkosti topení nebo přístrojů vyvíjejících teplo.
- Nepoužívejte výrobek v blízkosti otevřeného ohně, např. svíčky.
- Výrobek není dimenzovaný pro provoz v místnostech s vysokou teplotou nebo vlhkostí vzduchu (např. v koupelně) anebo s nadměrným výskytem prachu.
- Nevystavujte výrobek extrémnímu horku. Toto platí obzvlášť pro skladování v autě. V autě, odstaveném delší dobu, se extrémně zahřívá vnitřek auta i přihrádek v

palubní desce. Odstraňte elektrické a elektronické výrobky z vozidla.

- Po přemístění z chladné do teplé místnosti výrobek ihned nepoužívejte. Před zapnutím výrobku ho nechte nejdříve zaklimatizovat.
- **⚠ NEBEZPEČÍ!** Nikdy neotvírejte těleso výrobku. Uvnitř výrobku nejsou žádné díly vyžadující údržbu.
- **⚠ NEBEZPEČÍ!** Nesprávné zacházení s akumulátory může vést k požáru, výbuchu, vytečení nebezpečných látek nebo jiným nebezpečným situacím! Nevhazujte výrobek do ohně, integrovaný akumulátor může vybuchnout.
- Výrobek samovolně neměňte.
- Opravami výrobku pověřujte jen autorizovaný odborný provoz nebo zákaznický servis. V případě neodborné opravy může dojít k vážnému ohrožení uživatele. Současně zaniká záruka.
- Nevystavujte výrobek stříkající nebo kapající vodě, nestavte na výrobek žádné předměty naplněné kapalinou, jako např. vázy nebo otevřené nápoje na výrobek nebo vedle výrobku.

- Jestliže zjistíte zápach hoření nebo vývoj kouře ihned výrobek vypněte a popřípadě vytáhněte připojený nabíjecí kabel. Před dalším použitím pak nechte výrobek zkontrolovat kvalifikovaným odborníkem.
- Při použití USB síťového adaptéru musí být použita zásuvka vždy snadno přístupná, aby se při nebezpečné situaci dal adaptér rychle vytáhnout. V této souvislosti dbejte návodu k obsluze od výrobce.
- Řiďte se předpisy k omezení použití resp. dodržujte zákazy použití výrobků na baterie v místech se zvláštním ohrožením, jako např. u čerpacích stanic pohonných látek, v letadlech, nemocnicích, atd.
-  **VÝSTRAHA** Během nabíjení výrobek ničím nezakryvejte. Existuje nebezpečí nahromadění tepla a přehřátí.

● Obsluha a provoz

● Nabíjení Powerbank

Před použitím výrobku musí být integrovaný akumulátor úplně nabitý.

- Používejte k nabíjení powerbanky [1] jen síťové adaptéry s výstupním napětím 5V a výstupním proudem nejméně 2,1 A.
- **⚠ POZOR!** Z důvodu vysokého odběru proudu se nesmí powerbanka nabíjet přes PC nebo notebook.
- Spojte USB kabel se zástrčkami typ A a typ C [6] zástrčkou typ C s USB vstupem typ C [2] powerbanky [1].
- Zastrčte druhý konec USB kabelu se zástrčkami typ A a typ C [6] zástrčkou typ A do USB síťového adaptéru (není v obsahu dodávka) (viz obr. B).
- Aktuální stav nabíjení ukazuje LED kontrolka nabíjení [4]:

Stav LED kontrolky nabíjení [4]	Stupeň kapacity powerbanky
1 LED bliká	0 - 25 %
1 LED se rozsvítí, 1 LED bliká	25 - 50 %
2 LED se rozsvítí, 1 LED bliká	50 - 75 %
3 LED se rozsvítí, 1 LED bliká	75 - 100 %
4 LED se rozsvítí	100 %

* Toto je přibližná procentuální kapacita powerbanky, ale není to skutečně měřená hodnota.

- Potřebná doba k nabíjení powerbanky závisí na USB síťovém adaptéru a jeho výstupním výkonu. Tato powerbanka je při použití nabíjecího zdroje 5V/2,1 A úplně nabitá za cca 3 hodiny.
- **POZOR!** Během nabíjení powerbanky k ní nepřipojujte žádný přístroj. Po úplném nabití powerbanky od ní odpojte nabíjecí kabel.

● **Kontrola stavu nabití**

Stav nabíjení můžete kdykoliv zkontrolovat podle LED kontrolky nabíjení 4.

- Stiskněte krátce vypínač 5. Kontrolka LED stavu nabíjení 4 na cca 30 vteřin indikuje aktuální stav nabíjení powerbanky 1 v procentech. 4 LED kontrolky stavu nabíjení 4 indikují stav nabíjení powerbanky 1:

1 LED svítí = 25 %

2 LED svítí = 50 %

3 LED svítí = 75 %

4 LED svítí = 100 %

* Zobrazené procentuální hodnoty jsou přibližné údaje

● Nabíjení mobilních přístrojů pomocí powerbanky

- Připojte USB kabel se zástrčkami typ A a typ C [6] zástrčkou typ A nebo nabíjecí kabel jiného spolehlivého dodavatele k výstupu USB [3] powerbanky [1].
- Nyní připojte USB kabel se zástrčkami typu A a C [6] zástrčkou C do USB vstupu C přístroje, který chcete nabíjet. Nabíjení začne.
- Jestliže nabíjení nezačne automaticky, stiskněte k jeho zahájení krátce vypínač [5]. Aktuální stav nabíjení powerbanky [1] je indikován LED kontrolkami nabíjení [4].
- K ukončení nabíjení odpojte nabíjecí kabel USB od mobilního zařízení a powerbanky [1] nebo přerušete nabíjení dvojitým stisknutím vypínače [5]. LED kontrolka nabíjení [4] ihned zhasne.

● Odstranění poruch

● = **Problém**

⊙ = Příčina

○ = Řešení

● **Powerbank 1 se nenabíjí.**

- ⊙ Eventuálně Chybné spojení.
- Zkontrolujte spojení.
- K nabití powerbanky musíte použít napájení 5 V a minimálně 2,1 A.

● **Připojený přístroj se nenabíjí.**

- ⊙ Akumulátor je vybitý.
- Nabijte akumulátor.
- ⊙ Není spojení s přístrojem.
- Zkontrolujte spojení. Stiskněte krátce vypínač 5 pro zahájení nabíjení.
- ⊙ Odebíraný proud připojených přístrojů může být příliš nízký.

- Vezměte si na pomoc návod k obsluze připojeného přístroje a zkontrolujte, jestli se shoduje jeho odběr proudu s tímto výrobkem.

- **Powerbank 1 nereaguje na připojený přístroj nebo stisknutí tlačítka i když je akumulátor nabitý.**

- ⦿ Odebíraný proud připojených přístrojů je příliš vysoký. Tím zapůsobila nadproudová ochrana.
- Prosíme, odpojte nabíjený přístroj od powerbanky a najděte si jinou powerbanku k nabíjení.

- **Čistění a ošetřování**

Uvnitř přístroje nejsou žádné díly vyžadující údržbu. Vniknutí vlhkosti může vést k poškození výrobku.

- Dávejte pozor, aby se při čištění nedostala do výrobku vlhkost, zabráníte tím jeho neopravitelnému poškození.
- Nepoužívejte žádné leptavé čisticí prostředky nebo čisticí píský, nebo prostředky obsahující rozpouštědla. Mohly by poškodit povrch výrobku.

- Čistěte výrobek jen mírně navlhčeným hadrem a slabým prostředkem na mytí nádobí.
- Dávejte pozor, aby byly všechny zástrčkové kontakty čisté a bez cizích těles.

● Skladování při nepoužívání

- Výrobek skladujte na suchém, před prachem a slunečním zářením chráněném místě.
- Před delším skladováním má být akumulátor úplně nabitý, aby se prodloužila jeho životnost. Při delším nepoužívání integrovaný akumulátor pravidelně dobíjejte. Toto je zapotřebí k šetření akumulátorů.

● Likvidace odpadu

Balení:

Obal se skládá z ekologických materiálů, které můžete zlikvidovat prostřednictvím místních sběrů recyklovatelných materiálů.

Výrobek:

Informujte se o možnostech likvidace vysloužilého výrobku u správy Vaší obce nebo města.



Vedle uvedený symbol přeškrtnuté odpadní nádoby na kolečkách značí, že pro výrobek platí směrnice 2012/19/EU. Tato směrnice stanovuje, že se přístroj nesmí odstraňovat do normálního domácího odpadu, ale do zvláštních, speciálně založených sběrů, sběrů suživatelných materiálů nebo speciálních provozů.

Toto odstranění do odpadu je pro Vás bezplatné.

Chraňte životní prostředí a odstraňujte do odpadu odborně.



Výrobek je recyklovatelný, podléhá rozšířené zodpovědnosti výrobce a likviduje se odděleně.

Vestavěný akumulátor nelze k provedení likvidace do odpadu demontovat. Odevzdejte výrobek do sběrný pro staré elektronické přístroje.

● Poznámky k EU prohlášení o shodě

My, firma OWIM GmbH & Co. KG, Stiftsbergstraße 1, 74167 Neckarsulm, NĚMECKO, prohlašujeme na vlastní zodpovědnost, že výrobek: Plochá powerbanka - 5000 mAh, model č.: HG05040A/HG05040C, na který s toto prohlášení vztahuje, odpovídá základním normám a jiným relevantním požadavkům EMV směrnice 2014/30/EU a RoH směrnice 2011/65/EU.

Úplný text EU prohlášení o shodě je k dispozici na webové stránce: www.owim.com

● Záruka

Výrobek byl vyroben s nejvyšší pečlivostí podle přísných kvalitativních směrnic a před odesláním prošel výstupní kontrolou. V případě závad máte možnost uplatnění zákonných práv vůči prodejci. Vaše práva ze zákona nejsou omezena naší níže uvedenou zárukou.

Na tento artikl platí 3 záruka od data zakoupení. Záruční lhůta začíná od data zakoupení. Uchovejte si dobře originál

pokladní stvrzenky. Tuto stvrzenku budete potřebovat jako doklad o zakoupení.

Pokud se do 3 let od data zakoupení tohoto výrobku vyskytne vada materiálu nebo výrobní vada, výrobek Vám – dle našeho rozhodnutí – bezplatně opravíme nebo vyměníme. Tato záruka zaniká, jestliže se výrobek poškodí, neodborně použil nebo neobdržel pravidelnou údržbu.

Záruka platí na vady materiálu a výrobní vady. Tato záruka se nevztahuje na díly výrobku podléhající opotřebení (např. na baterie), dále na poškození křehkých, choulostivých dílů, např. vypínačů, akumulátorů nebo dílů zhotovených ze skla.

● **Postup v případě uplatňování záruky**

Pro zajištění rychlého zpracování Vašeho případu se řiďte následujícími pokyny:

Pro všechny požadavky si připravte pokladní stvrzenku a číslo artiklu (např. IAN 123456_7890) jako doklad o zakoupení.

Číslo artiklu najdete na typovém štítku, gravuře, titulní stránce návodu (vlevo dole) nebo na nálepce na zadní nebo spodní straně.

V případě poruch funkce nebo jiných závad nejdříve kontaktujte, telefonicky nebo e-mailem, v následujícím textu uvedené servisní oddělení.

Výrobek registrovaný jako vadný potom můžete s příloženým dokladem o zakoupení (pokladní stvrzenkou) a údaji k závadě a kdy k ní došlo, bezplatně zaslat na adresu servisu, která Vám byla sdělena.

● Servis

CZ Servis Česká republika

Tel.: 800 143 873

E-Mail: owim@lidl.cz



Použitie výstražné upozornenia a symboly	Strana 143
---	------------

Úvod	Strana 145
Používanie v súlade s určeným účelom	Strana 145
Poznámky k ochrannej známke	Strana 146
Obsah dodávky	Strana 146
Pred uvedením do prevádzky	Strana 146
Popis častí	Strana 147
Technické údaje	Strana 147

Bezpečnostné upozornenia	Strana 148
---------------------------------------	------------

Ovládanie a prevádzka	Strana 152
Nabíjanie powerbank	Strana 152
Kontrola stavu nabitia	Strana 154
Nabíjanie mobilných prístrojov pomocou powerbank	Strana 155

Odstraňovanie porúch	Strana 156
-----------------------------------	------------

Čistenie a údržba	Strana 157
--------------------------------	------------

Skladovanie pri nepoužívaní	Strana 158
--	------------

Likvidácia.....Strana 159

**Upozornenia týkajúce sa EÚ
konformitného vyhlásenia**.....Strana 160

Záruka.....Strana 161

Postup v prípade poškodenia v zárukeStrana 162

Servis.....Strana 163

Použitie výstražné upozornenia a symboly

V tomto návode na používanie sú uvedené nasledujúce symboly a výstražné upozornenia:



NEBEZPEČENSTVO! Tento symbol v kombinácii so signálnym slovom „NEBEZPEČENSTVO“ poukazuje na životu nebezpečnú situáciu, ktorá v prípade nerešpektovania výstražného upozornenia môže spôsobiť smrteľné poranenia.



VAROVANIE! Tento symbol v kombinácii so signálnym slovom „VAROVANIE“ poukazuje na nebezpečnú situáciu, ktorá v prípade nerešpektovania výstražného upozornenia môže spôsobiť ťažké poranenia.







OPATRNE! Tento symbol v kombinácii so signálnym slovom „OPATRNE“ poukazuje na nebezpečenstvo s nízkym stupňom rizika, ktoré v prípade nerešpektovania výstražného upozornenia môže spôsobiť ľahké až stredné poranenia.



POZOR! Tento symbol v kombinácii so signálnym slovom „POZOR“ upozorňuje na možné vecné škody.

Použitie výstražné upozornenia a symboly

V tomto návode na používanie sú uvedené nasledujúce symboly a výstražné upozornenia:

	POZNÁMKA: Tento symbol so signálnym slovom „POZNÁMKA“ ponúka ďalšie užitočné informácie.
	Noste vhodné ochranné rukavice!
	Jednosmerný prúd
	Rešpektujte výstražné a bezpečnostné upozornenia!
	OPATRNE! Nebezpečenstvo explózie!
	Technológia pre optimalizáciu doby nabíjania
	Tento symbol znamená, že pred používaním výrobku je nutné dodržiavať návod na používanie.

Slim Powerbanka - 5000 mAh

● Úvod

Blahoželáme Vám ku kúpe Vášho nového výrobku. Rozhodli ste sa pre veľmi kvalitný výrobok. Návod na obsluhu je súčasťou tohto výrobku. Obsahuje dôležité upozornenia týkajúce sa bezpečnosti, používania a likvidácie. Skôr ako začnete výrobok používať, oboznámte sa so všetkými pokynmi k obsluhu a bezpečnosti. Výrobok používajte iba v súlade s popisom a v uvedených oblastiach používania. V prípade postúpenia výrobku ďalším osobám odovzdajte aj všetky dokumenty patriace k výrobku.

● **Používanie v súlade s určeným účelom**

Tento výrobok je prístroj informačnej techniky a je vhodný výlučne pre nabíjanie mobilných prístrojov, ktoré sú štandardne nabíjané prostredníctvom USB-pripojenia. Výrobok nie je určený na komerčné používanie. Za škody vzniknuté v dôsledku používania, ktoré nie je v súlade s určeným účelom, nepreberá výrobca žiadnu zodpovednosť.

● Poznámky k ochrannej známke

- USB® je zaregistrovaná ochranná značka od USB Implementers Forum, Inc.
- Ochranná značka a značkové meno SilverCrest sú majetkom príslušných vlastníkov.
- Ochranná značka a značkové meno Smart-Fast-Charge sú majetkom príslušných vlastníkov.
- Všetky ďalšie mená a produkty môžu byť ochrannou značkou alebo registrovanou ochrannou značkou ich príslušných vlastníkov.

● Obsah dodávky

Dbajte i na vyklápaciu stranu.

1 powerbank

1 USB-ty-p-A- na USB-ty-p-C-kábel

1 návod na používanie

● Pred uvedením do prevádzky

Poznámka: Odstráňte celý obalový materiál z výrobku.

- Skontrolujte obsah dodávky ohľadom viditeľných poškodení. Ak na výrobku objavíte poškodenia alebo

chýbajúce časti, obráťte sa prosím na predajcu, ktorý Vám predal výrobok.

● Popis častí

Dbajte i na vyklápaciu stranu.

- 1 Nabíjacia stanica powerbank
- 2 USB-tyt C vstup / výstup (5 V $\overline{=}$, 2,1 A)
- 3 USB typ A výstup (5 V $\overline{=}$, 2,1 A)
- 4 LED ukazovateľ stavu nabitia
- 5 ZA-/VYPÍNAČ
- 6 USB-tyt-A- na USB-tyt-C-kábel
- 7 Návod na používanie

● Technické údaje

Integrovaná

akumulátorová batéria: 3,7V / 5000 mAh, 18,5 Wh
(lítium-polymérová)

USB tyt C vstupné

napätie / prúd: 5 V $\overline{=}$, 2,1 A

USB tyt C výstupné

napätie / prúd: 5 V $\overline{=}$, 2,1 A

USB typ A výstupné napätie / prúd:	5V $\overline{=}$, 2,1 A
Max. výstupný prúd celkovo:	2,1 A
Min. výstupný prúd:	cca. 60 mA
Prevádzková teplota:	5 °C–35 °C
Teplota skladovania:	0 °C–45 °C
Vlhkosť vzduchu (žiadna kondenzácia):	10%–70%
Rozmery:	cca. 93 x 63 x 13 mm
Hmotnosť:	cca. 110g



Bezpečnostné upozornenia

Skôr, ako začnete výrobok používať, oboznámte sa so všetkými pokynmi týkajúcimi sa ovládania a bezpečnosti. V prípade postúpenia výrobku ďalším osobám im odovzdajte aj všetky dokumenty patriace k výrobku.

- Pred použitím skontrolujte výrobok ohľadom vonkajších viditeľných poškodení. Poškodený alebo spadnutý výrobok nepoužívajte.
- Tento výrobok môžu používať deti od 8 rokov, ako aj osoby so zníženými psychickými, sensorickými alebo duševnými schopnosťami alebo s nedostatkom skúseností a vedomostí, ak sú pod dozorom, alebo ak boli poučené ohľadom bezpečného používania výrobku, a ak porozumeli nebezpečenstvám spojeným s jeho používaním. Deti sa s výrobkom nesmú hrať. Čistenie a údržbu nesmú vykonávať deti bez dozoru.
- **⚠ NEBEZPEČENSTVO!** Obalový materiál nie je hračka. Všetky obalové materiály držte v bezpečnej vzdialenosti od detí. Hrozí nebezpečenstvo zadusenia!
- Výrobok používajte vždy na stabilnom, rovnom povrchu. Pri páde sa môže poškodiť.
- Nevystavujte výrobok priamemu slnečnému žiareniu alebo vysokým teplotám. Inak sa môže prehriať a neopraviteľne poškodiť.
- Neprevádzkujte výrobok v blízkosti tepelných zdrojov ako sú radiátory alebo iné prístroje produkujúce teplo.

- Výrobok neprevádzkujte v blízkosti otvorených plameňov, napr. sviečok.
- Tento výrobok nie je koncipovaný na prevádzku v miestnostiach s vysokou teplotou alebo vlhkosťou vzduchu (napr. kúpeľňa) alebo nadmerným výskytom prachu.
- Nikdy nevystavujte výrobok extrémnej horúčave. Platí to najmä pre skladovanie v aute. Pri dlhších státiach vznikajú extrémne teploty vo vnútri a v odkladacej priehradke. Odstráňte elektrické a elektronické prístroje z vozidla.
- Nepoužívajte výrobok ihneď, ak bol prinesený z chladnej do teplej miestnosti. Pred zapnutím nechajte výrobok najskôr sa aklimatizovať.
- **⚠ NEBEZPEČENSTVO!** Nikdy neotvárajte schránku výrobku. Vo výrobku sa nenachádzajú žiadne diely, ktoré by si vyžadovali údržbu.
- **⚠ NEBEZPEČENSTVO!** Nesprávna manipulácia s akumulátorovými batériami môže viesť k vzniku požiaru, explózie, vytečeniu nebezpečných látok alebo iným nebezpečným situáciám! Nehádzte výrobok do ohňa, pretože integrovaná akumulátorová batéria môže explodovať.
- Na výrobku nevykonávajte žiadne svojvoľné zmeny.

- Vykonanie opráv na výrobku prenechajte výhradne autorizovanému odborníkovi alebo zákazníckemu servisu. V prípade neodborných opráv môžu pre používateľa vzniknúť výrazné nebezpečenstvá. Okrem toho zaniká garančný nárok.
- Nevystavujte výrobok striekajúcej a/alebo kvapkajúcej vode a neumiestňujte vodou naplnené predmety ako vázy alebo otvorené nápoje na výrobok alebo vedľa neho.
- Ak zacítite zápach ohňa alebo dym, ihneď vypnite výrobok a vytiahnite prípadne zapojený nabíjací kábel z výrobku. Nechajte výrobok opraviť kvalifikovanému odborníkovi predtým, ako ho budete znova používať.
- Pri používaní USB sieťového dielu musí byť použitá zásuvka vždy ľahko prístupná, aby bolo v nebezpečnej situácii možné rýchlo odstrániť USB sieťový diel zo zásuvky. Pritom dodržujte návod na používanie od výrobcu.
- Rešpektujte obmedzenie používania resp. zákaz používania pre výrobky prevádzkované batériami na miestach so zvláštnou rizikovosťou ako sú napr. sklady pohonných látok, lietadlá, nemocnice, atď.

- **⚠ VÁROVANIE** Výrobok počas procesu nabíjania nezakrývajte. Existuje nebezpečenstvo akumulácie tepla a prehriatia.

● Ovládanie a prevádzka

● Nabíjanie powerbank

Pred používaním výrobku je potrebné úplne nabíť integrovanú akumulátorovú batériu.

- Na nabíjanie powerbank **1** používajte iba sieťové diely s výstupným napätím 5V a výstupným prúdom minimálne 2,1 A.
- **⚠ POZOR!** Z dôvodu vysokej spotreby prúdu nesmie byť powerbank nikdy nabíjaná na PC alebo notebooku.
- Spojte USB-typ-A na USB-typ-C-kábel **6** s USB typ C-vstupom **2** na powerbank **1**.
- Zastrčte druhý koniec USB-typ-A na USB-typ-C kábla **6** (USB-typ A) do USB sieťového dielu (nie je súčasťou dodávky) (pozri obr. B).
- Aktuálny stav nabitia je zobrazený prostredníctvom LED ukazovateľa stavu nabitia **4**:

Status LED ukazovateľa stavu nabitia 4	Kapacitný stupeň powerbank
1 LED bliká	0-25%
1 LED sa rozsvieti, 1 LED bliká	25-50%
2 LED sa rozsvietia, 1 LED bliká	50-75%
3 LED sa rozsvietia, 1 LED bliká	75-100%
4 LED sa rozsvietia	100%

* Je to približne percentuálna sadzba kapacity powerbank, nie však skutočná nameraná hodnota.

- Potrebná doba nabíjania powerbank závisí od USB sieťového adaptéra a jeho výstupného výkonu. Táto powerbank je pri použití nabíjacieho zdroja 5V/2,1A plne nabitá po cca. 3 hodinách.
- **POZOR!** Počas procesu nabíjania powerbank do nej nezapájajte žiadny prístroj za účelom nabíjania. Keď je powerbank úplne nabitá, odstráňte z nej nabíjací kábel.

● Kontrola stavu nabitia

Kedykoľvek môžete skontrolovať stav nabitia na LED ukazovateli stavu nabitia **4**.

- Krátko stlačte ZA-/VYPÍNAČ **5**. LED ukazovateľ stavu nabitia **4** zobrazí na cca. 30 sekúnd aktuálny stav nabitia powerbank **1** v percentách. 4 LED-diódy ukazovateľa stavu nabitia **4** zobrazujú stav nabitia powerbank **1**:

svieti 1 LED = 25 %

svietia 2 LED = 50 %

svietia 3 LED = 75 %

svietia 4 LED = 100 %

* Pri uvedených percentuálnych hodnotách ide o približné údaje

● Nabíjanie mobilných prístrojov pomocou powerbank

- Zapojte USB-**typ-A** na USB-**typ-C-kábel** [6] (**Typ A**) alebo iný nabíjací kábel od spoľahlivého výrobcu do USB-**výstupu** [3] na powerbank [1].
- Teraz zapojte USB-**typ-A** na USB-**typ-C-kábel** [6] do USB-**C-vstupu** prístroja, ktorý chcete nabíjať. Proces nabíjania začne.
- Ak proces nabíjania nezačne automaticky, krátko stlačte **ZA-/VYPÍNAČ** [5], aby ste spustili proces nabíjania. Aktuálny stav nabitia powerbank [1] je zobrazený prostredníctvom LED ukazovateľa stavu nabitia [4].
- Pre ukončenie procesu nabíjania odpojte USB nabíjací kábel z mobilného prístroja a powerbank [1] alebo prerušte proces nabíjania tak, že dvakrát stlačíte **ZA-/VYPÍNAČ** [5]. LED ukazovateľ stavu nabitia [4] okamžite zhasne.

● Odstraňovanie porúch

● = **Problém**

⊙ = Príčina

○ = Riešenie

● **Powerbank 1 sa nenabíja.**

⊙ Príp. chybné spojenie.

○ Skontrolujte spojenie.

○ Pre nabíjanie powerbank musí byť použitý zdroj prúdu s 5V a minimálne 2,1 A.

● **Pripojený prístroj sa nenabíja.**

⊙ Akumulátorová batéria je vybitá.

○ Nabite akumulátorovú batériu.

⊙ Žiadne spojenie s prístrojom.

○ Skontrolujte spojenie. Krátko stlačte ZA-/VYPÍNAČ 5, aby ste spustili proces nabíjania.

⊙ Spotreba prúdu zapojených prístrojov môže byť príliš nízka.

- Otvorte návod na obsluhu zapojených prístrojov a skontrolujte, či sa ich spotreba prúdu zhoduje s týmto výrobkom.

- **Powerbank 1 nereaguje na stlačenie tlačidla alebo ak je zapojený určitý prístroj, hoci je akumulátorová batéria nabitá.**

- ⦿ Spotreba prúdu zapojeného prístroja je príliš vysoká. Tým bola aktivovaná interná nadprúdová ochrana.
- Nabíjaný prístroj prosím odpojte od powerbank a na nabíjanie použite inú powerbank.

- **Čistenie a údržba**

Vo vnútri výrobku sa nenachádzajú žiadne časti vyžadujúce si údržbu. Prenikajúca vlhkosť môže viesť k poškodeniu výrobku.

- Zabezpečte, aby pri čistení do výrobku neprenikla vlhkosť, aby nedošlo k neopraviteľnému poškodeniu produktu.

- Nepoužívajte leptavé, drhnúce čistiace prostriedky alebo čistiace prostriedky obsahujúce rozpúšťadlá. Mohli by poškodiť povrch výrobku.
- Produkt čistite iba jemne navlhčenou handričkou a miernym čistiacim prostriedkom.
- Dbajte na to, aby boli všetky zástrčkové kontakty zbavené nečistoty a cudzích telies.

● Skladovanie pri nepoužívaní

- Výrobok skladujte na suchom mieste chránenom pred prachom a bez priameho slnečného žiarenia.
- Pri dlhšom uskladnení by mala byť integrovaná akumulátorová batéria plne nabitá, aby sa zvýšila životnosť. V prípade dlhšieho nepoužívania pravidelne nabíjajte integrovanú akumulátorovú batériu. Je to potrebné pre ochranu akumulátorovej batérie.

● Likvidácia

Obal:

Obal pozostáva z ekologických materiálov, ktoré môžete odovzdať na miestnych recyklačných zberných miestach.

Výrobok:

Informácie o možnostiach likvidácie opotrebovaného výrobku získate na Vašej správe obce alebo mesta.



Bočne umiestnený symbol prečiarknutého kontajnera s kolieskami znamená, že tento prístroj podlieha smernici 2012/19/EÚ. Táto smernica hovorí, že prístroj na konci jeho životnosti nesmiete odhodiť do normálneho domového odpadu, ale ho musíte odovzdať na špeciálne zriadených zberných miestach, zariadeniach pre recykláciu cenných surovín alebo pre recykláciu odpadu.

Táto likvidácia je pre Vás bezplatná.

Chráňte životné prostredie a likvidujte odpad správnym spôsobom.



Produkt je recyklovateľný, podlieha rozšírenej zodpovednosti výrobcu a je osobitne zbieraný za účelom likvidácie.

Zabudovanú akumulátorovú batériu nemožno pri likvidácii vybrať. Celý výrobok odovzdajte na zbernom mieste pre staré elektronické zariadenia.

● **Upozornenia týkajúce sa EÚ konformitného vyhlásenia**

My, OWIM GmbH & Co. KG, Stiftsbergstraße 1, 74167 Neckarsulm, NEMECKO, prehlasujeme vo výlučnej zodpovednosti, že výrobok: Slim Powerbanka - 5000 mAh, model č.: HG05040A/HG05040C, na ktorý sa vzťahuje toto vyhlásenie, je v súlade so základnými normami a inými relevantnými požiadavkami EMC-smernice 2014/30/EÚ a RoHS-smernice 2011/65/EÚ.

Úplný text EÚ konformitného vyhlásenia je k dispozícii na nasledujúcej internetovej adrese: www.owim.com

● Záruka

Tento výrobok bol dôkladne vyrobený podľa prísnych akostných smerníc a pred dodaním svedomito testovaný. V prípade nedostatkov tohto výrobku Vám prináležia zákonné práva voči predajcovi produktu. Tieto zákonné práva nie sú našou nižšie uvedenou zárukou obmedzené.

Na tento produkt poskytujeme 3-ročnú záruku od dátumu nákupu. Záručná doba začína plynúť dátumom kúpy. Starostlivo si prosím uschovajte originálny pokladničný lístok. Tento doklad je potrebný ako dôkaz o kúpe.

Ak sa v rámci 3 rokov od dátumu nákupu tohto výrobku vyskytne chyba materiálu alebo výrobná chyba, výrobok Vám bezplatne opravíme alebo vymeníme – podľa nášho výberu. Táto záruka zaniká, ak bol produkt poškodený, neodborne používaný alebo neodborne udržiavaný.

Poskytnutie záruky sa vzťahuje na chyby materiálu a výrobné chyby. Táto záruka sa nevzťahuje na časti produktu, ktoré sú vystavené normálnemu opotrebovaniu, a preto ich je možné

považovať za opotrebovateľné diely (napr. batérie) alebo na poškodenia na rozbitných dieloch, napr. na spínači, akumulátorových batériach alebo častiach, ktoré sú zhotovené zo skla.

● **Postup v prípade poškodenia v záruke**

Pre zaručenie rýchleho spracovania Vašej požiadavky dodržte prosím nasledujúce pokyny:

Pre všetky otázky majte pripravený pokladničný doklad a číslo výrobku (napr. IAN 123456_7890) ako dôkaz o kúpe. Číslo výrobku nájdete na typovom štítku, gravúre, na prednej strane Vášho návodu (dole vľavo) alebo ako nálepku na zadnej alebo spodnej strane.

Ak sa vyskytnú funkčné poruchy alebo iné nedostatky, najskôr telefonicky alebo e-mailom kontaktujte následne uvedené servisné oddelenie.

Produkt označený ako defektný potom môžete s priloženým dokladom o kúpe (pokladničný lístok) a uvedením, v čom spočíva nedostatok a kedy sa vyskytol, bezplatne odoslať na Vám oznámenú adresu servisného pracoviska.

● Servis

SK Servis Slovensko

Tel.: 0850 232001

E-pošta: owim@lidl.sk





OWIM GmbH & Co. KG

Stiftsbergstraße 1
74167 Neckarsulm
GERMANY

Model-No.: HG05040A/HG05040C
Version: 03/2020

Stand der Informationen · Last Information
Update · Version des informations · Stand
van de informatie · Stan informacji · Stav
informací · Stav informácií: 12/2019
Ident.-No.: HG05040A/C122019-8

IAN 339772_1910

