



TROLLEY-REISEKOFFER/4 WHEEL LARGE SUITCASE/ VALISE TROLLEY

(DE) (AT) (CH)

TROLLEY-REISEKOFFER

Gebrauchs- und Sicherheitshinweise

(FR) (BE)

VALISE TROLLEY

Consignes d'utilisation et de sécurité

(PL)

WALIZKA NA KÓŁKACH

Użytkowanie i wskazówki bezpieczeństwa

(SK)

CESTOVNÝ KUFOR

Pokyny týkajúce sa používania a bezpečnosti

(DK)

TROLLEY REJSEKUFFERT

Brugs- og sikkerhedshenvisninger

(HU)

GURULÓS BŐRÖND

Hazsnálati- és biztonsági utasítások

(GB) (IE)

4 WHEEL LARGE SUITCASE

Instructions for use and safety notes

(NL) (BE)

TROLLEYREISKOFFER

Gebruiks- en veiligheidsinstructies

(CZ)

SKOŘEPINOVÝ KUFR

Pokyny k použití a bezpečnostní upozornění

(ES)

MALETA TROLLEY

Advertencias de uso y seguridad

(IT)

VALIGIA TROLLEY

Indicazioni per l'uso e la sicurezza

IAN 468280_2307

IAN 468282_2307

IAN 468284_2307

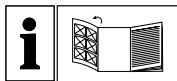

DE AT CH

Klappen Sie vor dem Lesen die Seite mit den Abbildungen aus und machen Sie sich anschließend mit allen Funktionen des Gerätes vertraut.

GB IE

Before reading, unfold the page containing the illustrations and familiarise yourself with all functions of the device.

FR BE

Avant de lire le mode d'emploi, ouvrez la page contenant les illustrations et familiarisez-vous ensuite avec toutes les fonctions de l'appareil.

NL BE

Vouw vóór het lezen de pagina met de afbeeldingen open en maak u vertrouwd met alle functies van het apparaat.

PL

Przed przeczytaniem proszę rozłożyć stronę z ilustracjami, a następnie proszę zapoznać się z wszystkimi funkcjami urządzenia.

CZ

Před čtením si otevřete stranu s obrázky a potom se seznamte se všemi funkcemi přístroje.

SK

Pred čítaním si odklopte stranu s obrázkami a potom sa oboznámte so všetkými funkciami prístroja.

ES

Antes de empezar a leer abra la página que contiene las imágenes y, en seguida, familiarícese con todas las funciones del dispositivo.

DK

Før du læser, vend siden med billeder frem og bliv bekendt med alle apparatets funktioner.

IT

Prima di leggere aprire la pagina con le immagini e prendere confidenza con le diverse funzioni dell'apparecchio.

HU

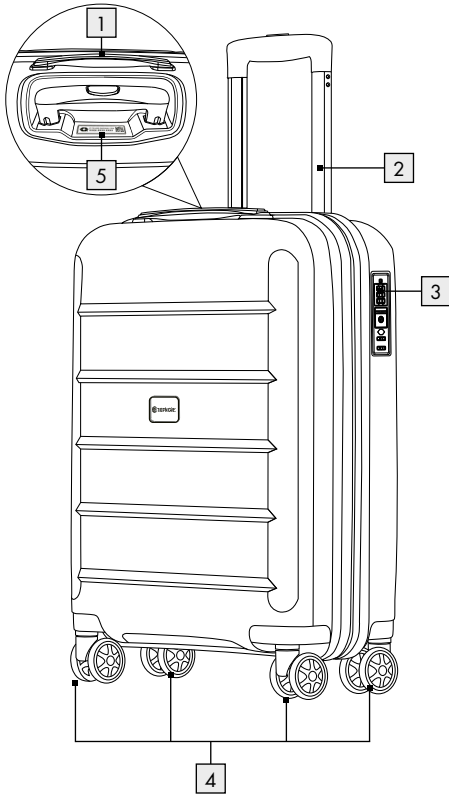
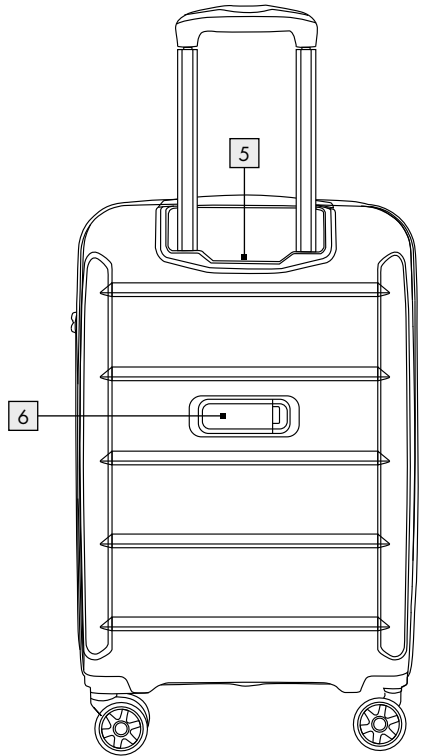
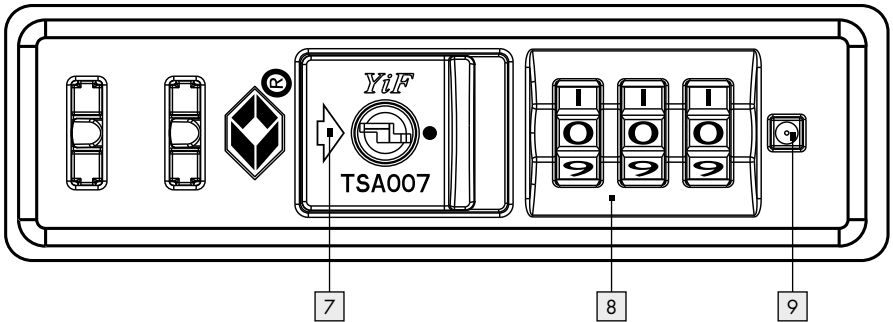

Olvasás előtt kattintson az ábrát tartalmazó oldalra és végezetül ismerje meg a készülék mindegyik funkcióját.

DE/AT/CH	Gebrauchs- und Sicherheitshinweise	Seite	5
GB/IE	Instructions for use and safety notes	Page	15
FR/BE	Consignes d'utilisation et de sécurité	Page	25
NL/BE	Gebruiks- en veiligheidsinstructies	Pagina	37
PL	Użytkowanie i wskazówki bezpieczeństwa	Strona	47
CZ	Pokyny k použití a bezpečnostní upozornění	Strana	57
SK	Pokyny týkajúce sa používania a bezpečnosti	Strana	67
ES	Advertencias de uso y seguridad	Página	77
DK	Brugs- og sikkerhedsanvisninger	Side	87
IT	Indicazioni per l'uso e la sicurezza	Pagina	97
HU	Hazsnálati- és biztonsági utasítások	Oldal	107

A**B****C**

Legende der verwendeten Piktogramme	Seite	6
Einleitung	Seite	6
Bestimmungsgemäße Verwendung	Seite	6
Teilebeschreibung	Seite	7
Lieferumfang	Seite	7
Technische Daten	Seite	7
Sicherheitshinweise	Seite	7
Zahlenschloss verwenden	Seite	8
Aktuelle Zahlenkombination ändern	Seite	9
TRAVEL SENTRY®-ID-Funktion	Seite	9
Vorgehensweise	Seite	10
Aufbewahrung	Seite	10
Reinigung	Seite	11
Entsorgung	Seite	11
Hinweise zur Garantie und Serviceabwicklung	Seite	11
Garantiebedingungen	Seite	12
Garanzzeit und gesetzliche Mängelansprüche	Seite	12
Garantieumfang	Seite	12
Abwicklung im Garantiefall	Seite	13
Service	Seite	14

Legende der verwendeten Piktogramme

	Anweisungen lesen!		Weitere Informationen finden Sie auf der Website!
	Warn- und Sicherheitshinweise beachten!		Entsorgen Sie Verpackung und Gerät umweltgerecht!
	So verhalten Sie sich richtig!		Sicherheitshinweise Handlungsanweisungen

Trolley-Reisekoffer

● Einleitung



Wir beglückwünschen Sie zum Kauf Ihres neuen Produkts. Sie haben sich damit für ein hochwertiges Produkt entschieden. Machen Sie sich vor der ersten Inbetriebnahme mit dem Produkt vertraut. **Lesen Sie hierzu aufmerksam die nachfolgende Bedienungsanleitung und die Sicherheitshinweise.** Benutzen Sie das Produkt nur wie beschrieben und für die angegebenen Einsatzbereiche. Bewahren Sie diese Anleitung an einem sicheren Ort auf. Händigen Sie alle Unterlagen bei Weitergabe des Produktes an Dritte mit aus. Nehmen Sie den Koffer aus der Verpackung und prüfen Sie ihn auf evtl. Schäden. Ist dies der Fall, benutzen Sie den Koffer nicht und lesen Sie direkt den Garantie-Absatz.

● **Bestimmungsgemäße Verwendung**

Dieses Produkt ist ausschließlich für den privaten Gebrauch entwickelt worden und nicht für gewerbliche Anwendungen geeignet. Der Koffer ist nur dafür vorgesehen, Ihre persönlichen Inhalte zu transportieren. Verwenden Sie den Koffer in einem nicht bestimmungsgemäßen Zusammenhang kann es zu Sach- oder Personenschäden führen. In diesem Fall übernimmt der Hersteller oder Händler keine Haftung für entstandene Schäden. Der Koffer ist kein Kinderspielzeug.

● Teilebeschreibung

- | | | | |
|---|---------------------------------------|---|---|
| 1 | Griff | 6 | Verdecktes Adressfeld auf der Rückseite |
| 2 | Teleskopstange | 7 | Verschluss zum Öffnen des Schlosses |
| 3 | Zahlenschloss Travel Sentry® Approved | 8 | Zahlenrädchen |
| 4 | Zwillingsrollen | 9 | Drucktaste (Reset) |
| 5 | TSID-Kennzeichnung | | |

● Lieferumfang

- | | |
|-----------------------|----------------------|
| 1 Trolley-Reisekoffer | 1 Gebrauchsanweisung |
| 2 separate Beutel | |

● Technische Daten

Kofferraß inkl. Rollen:	ca. 79 x 53 x 29 cm (H x B x T)
Eigengewicht:	ca. 4,85 kg
Volumen:	ca. 90 L
Max. Füllgewicht:	28 kg
Max. Gesamtgewicht:	32,85 kg



Sicherheitshinweise

⚠ ACHTUNG! Verletzungsgefahr!

- Durch falsches Anheben oder Tragen schwerer Gepäckstücke kann es zu Verletzungen oder Schäden an Knochen, Muskeln oder Gelenken kommen. Halten Sie den Koffer zum Anheben an den Seiten mit beiden Händen fest. Bitten Sie um Hilfe, falls Sie den Koffer nicht heben können. Achten Sie beim Auspacken darauf, dass Kinder sich nicht in der Verpackung verfangen oder ersticken.

⚠ ACHTUNG! Beschädigungsgefahr!

- Durch die genannten Situationen, können Sie Beschädigungen Ihres Koffers vermeiden.
 - Beachten Sie die maximale Belastbarkeit der Koffer.
 - Tragen Sie den Koffer auf Treppen anstatt ihn zu ziehen.
 - Vermeiden Sie eine Überfüllung des Koffers.

● Zahlenschloss 3 verwenden

Die Ziffernkombination ist auf die Ziffern 0-0-0 eingestellt. Eine eigene Ziffernkombination können Sie wie folgt einstellen:

1. Unmittelbar neben den Zahlenrädchen 8 befindet sich eine kleine Drucktaste 9. Drücken Sie diese mit einem spitzen Gegenstand hinein, sodass diese in der gedrückten Position bleibt. Im Anschluss stellen Sie die Zahlenrädchen 8 auf die gewünschte Ziffernkombination.
2. Nachdem Sie die gewünschte Ziffernkombination eingegeben haben, schieben Sie den Verschluss zum Öffnen des Schlosses 7 in Pfeilrichtung. Jetzt springt die Drucktaste 9 in ihre ursprüngliche Position zurück und der Koffer kann nur noch mit der neu eingestellten Ziffernkombination geöffnet werden.
3. Bitte prägen Sie sich die neue Kombination gut ein. Notieren Sie sich bestenfalls die neue Zahlenkombination und bewahren Sie diese sicher auf. Um das Schloss zu verschließen muss mindestens ein Zahlenrädchen 8 verstellt werden. Wird die eingegebene Ziffernkombination eingestellt, lässt sich das Schloss wieder öffnen.

Zusätzliche Hinweise

Dieses Zahlenschloss 3 ist ein Zahlenschloss Travel Sentry® Approved und gilt in mehr als 55 Ländern, u. a. USA, Kanada, Japan, Israel, China, Deutschland, Niederlande, Südkorea, Schweiz*.

Es dient dazu, dass verschlossene Koffer zur Kontrolle durch die TSA-Behörden (Transportation Security Administration) gewaltfrei geöffnet und wieder geschlossen werden können. Daher ist in der Lieferung des Koffers KEIN Schlüssel enthalten.



*Eine komplette Übersicht der teilnehmenden Länder findet sich auf der Seite www.travelsentry.org.

● Aktuelle Zahlenkombination ändern

❗ HINWEIS!

Bitte beachten Sie, dass die Zahlenkombination nur mit der aktuellen Kombination geändert werden kann, ansonsten ist dies nicht möglich. Falls Sie den zuletzt verwendeten Code einmal vergessen haben sollten, drücken Sie bitte **NICHT** die Drucktaste (Reset) .

Um die Einstellungen Ihres Zahlenschlosses zu ändern, gehen Sie bitte wie folgt vor:

1. Geben Sie mithilfe der Zahlenrädchen die zuletzt verwendete Zahlenkombination ein.
2. Um eine neue Zahlenkombination einzustellen, wiederholen Sie die Schritte 1 bis 3 des Abschnitts „Zahlenschloss verwenden“.

● TRAVEL SENTRY®-ID-Funktion



TRAVEL SENTRY® bietet einen KOSTENLOSEN weltweiten Registrierungs- und Verständigungsservice für Gepäck und andere persönliche Gegenstände an.

Auf der Rückseite des Koffers erkennen Sie Ihre einmalige Identifikationsnummer (TSID-Kennzeichnung **5**) mit der Sie sich unter www.tsid.com registrieren können.

● **Vorgehensweise**

1. Gehen Sie auf www.tsid.com und erstellen Sie Ihren TSID-Account, oder loggen Sie sich bei Ihrem bestehenden Account ein.
2. Sobald Sie Ihre Account-Infos übermittelt haben, erhalten Sie ein E-Mail von noreply@tsid.com.
3. Klicken Sie auf den Link in dieser E-Mail, um Ihren Account zu validieren und zu aktivieren.
4. Finden Sie die TSID-Kennzeichnung **5** an Ihrem Gepäckstück.
5. Registrieren Sie Ihren Gegenstand mit der 12-stelligen, einzigartigen TSID, die Sie auf der TSID-Kennzeichnung **5** gefunden haben und die so aussieht:

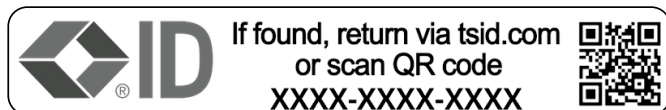

Ihre Registrierung ist nun abgeschlossen.

● **Aufbewahrung**

- Den Koffer immer trocken und sauber in einem temperierten Raum lagern und vor direktem Sonnenlicht und Wärmequellen fernhalten.

● Reinigung

Reinigen Sie den Koffer nur wie folgt beschrieben, um eine evtl. Beschädigung zu vermeiden.

1. Wischen Sie den Koffer mit einem feuchten Tuch ab.
2. Lassen Sie den Koffer vor der Lagerung vollständig trocknen.
 - keine aggressiven lösungsmittelhaltigen Reinigungsmittel verwenden
 - keine kratzenden oder spitzen Reinigungsutensilien wie Messer, Metall- oder Nylonbürsten oder Ähnliches verwenden. Diese können die Oberflächen beschädigen.

● Entsorgung

Entsorgen Sie den Artikel und die Verpackung entsprechend aktueller, örtlicher Vorschriften.



Das Produkt inkl. Zubehör und die Verpackungsmaterialien sind recyclebar und unterliegen einer erweiterten Herstellerverantwortung. Entsorgen Sie diese getrennt, den abgebildeten Info-tri (Sortierinformation) folgend, für eine bessere Abfallbehandlung. Das Triman-Logo gilt nur für Frankreich.

● Hinweise zur Garantie und Serviceabwicklung

Sie erhalten auf diesen Artikel eine Garantie von 5 Jahren ab Kaufdatum. Im Falle von Mängeln dieses Produkts stehen Ihnen gegen den Verkäufer des Produkts gesetzliche Rechte zu. Diese gesetzlichen Rechte werden durch unsere im Folgenden dargestellte Garantie nicht eingeschränkt.

● Garantiebedingungen

Die Garantiefrist beginnt mit dem Kaufdatum. Bitte bewahren Sie den Original Kassenbon gut auf. Diese Unterlage wird als Nachweis für den Kauf benötigt.

Tritt innerhalb von 5 Jahren ab dem Kaufdatum dieses Produkts ein Material- oder Fabrikationsfehler auf, wird das Produkt von uns – nach unserer Wahl – für Sie kostenlos repariert oder ersetzt. Diese Garantieleistung setzt voraus, dass innerhalb der 5-Jahres-Frist das defekte Gerät und der Kaufbeleg (Kassenbon) vorgelegt und schriftlich kurz beschrieben wird, worin der Mangel besteht und wann er aufgetreten ist.

● Garantiezeit und gesetzliche Mängelansprüche

Die Garantiezeit wird durch die Gewährleistung nicht verlängert. Dies gilt auch für ersetzte und reparierte Teile. Eventuell schon beim Kauf vorhandene Schäden und Mängel müssen sofort nach dem Auspacken gemeldet werden.

● Garantieumfang

Das Gerät wurde nach strengen Qualitätsrichtlinien sorgfältig produziert und vor Anlieferung gewissenhaft geprüft.

Die Garantieleistung gilt für Material- oder Fabrikationsfehler. Diese Garantie erstreckt sich nicht auf Produktteile, die normaler Abnutzung ausgesetzt sind und daher als Verschleißteile angesehen werden können oder für Beschädigungen an zerbrechlichen Teilen, z. B. Schalter, Akkus oder die aus Glas gefertigt sind.

Diese Garantie verfällt, wenn das Produkt beschädigt, nicht sachgemäß benutzt oder gewartet wurde. Für eine sachgemäße Benutzung des Produkts sind alle in der Bedienungsanleitung aufgeführten Anweisungen genau einzuhalten. Verwendungszwecke und Handlungen, von denen in der Bedienungsanleitung abgeraten oder vor denen gewarnt wird, sind unbedingt zu vermeiden.

Das Produkt ist lediglich für den privaten und nicht für den gewerblichen Gebrauch bestimmt. Bei missbräuchlicher und unsachgemäßer Behandlung, Gewaltanwendung und bei Eingriffen, die nicht von unserer autorisierten Service-Niederlassung vorgenommen wurden, erlischt die Garantie.

● **Abwicklung im Garantiefall**

Um eine schnelle Bearbeitung Ihres Anliegens zu gewährleisten, folgen Sie bitte den folgenden Hinweisen:

- Bitte halten Sie für alle Anfragen den Kassenbon und die Artikelnummer (IAN 468280_2307, 468282_2307, 468284_2307) als Nachweis für den Kauf bereit.
- Die Artikelnummer entnehmen Sie bitte dem Titelblatt Ihrer Anleitung (unten links) oder aus dem Pflegeetikett im Artikel.
- Sollten Funktionsfehler oder sonstige Mängel auftreten kontaktieren Sie zunächst die nachfolgend benannte Serviceabteilung.



Auf www.lidl-service.com können Sie diese und viele weitere Handbücher, Produktvideos und Software herunterladen.

IAN 468280_2307

IAN 468282_2307

IAN 468284_2307



Mit diesem QR-Code gelangen Sie direkt auf die Lidl-Service-Seite (www.lidl-service.com) und können mittels der Eingabe der Artikelnummer 468280_2307, 468282_2307, 468284_2307 (IAN) Ihre Bedienungsanleitung öffnen.

● Service

Name: InCase Handelsgesellschaft mbH
Nordsternstraße 25,
45329 Essen, GERMANY

E-Mail:







DE service@incase-gmbh.de

AT service-at@incase-gmbh.com

CH service-ch@incase-gmbh.com

Sitz: Deutschland

List of pictograms used	Page 16
Introduction	Page 16
Intended use.....	Page 16
Parts description.....	Page 17
Scope of delivery.....	Page 17
Technical data.....	Page 17
Safety notes	Page 17
Using the combination lock	Page 18
Changing the current number combination.....	Page 19
TRAVEL SENTRY® ID function	Page 19
Procedure.....	Page 19
Storage	Page 20
Cleaning	Page 20
Disposal	Page 20
Warranty and service information	Page 21
Warranty terms.....	Page 21
Warranty period and statutory claims for defects.....	Page 21
Warranty terms.....	Page 22
Processing of warranty claims.....	Page 22
Service	Page 23

List of pictograms used			
	Read the instructions!		You can find further information on the website!
	Please observe the warnings and safety instructions!		Dispose of the packaging and device in an environmentally friendly manner!
	For your safety!		Safety information Instructions for use

4 Wheel Large Suitcase

● Introduction



Congratulations on the purchase of your new product. You have chosen a high-quality product. Familiarise yourself with the product before using it for the first time. **Please also carefully read the following instructions for use and safety notes.** The product must only be used as described and for the specified fields of application. Keep these instructions in a safe place for future reference. When passing the product on to others, be sure to also include all documentation. Remove the suitcase from its packaging and examine it for any damage. If you detect any damage, please do not use the suitcase and read the warranty section.

● Intended use

This product was exclusively designed for private use and is not suitable for commercial use. The suitcase is only intended for transporting your personal possessions. Improper use of the suitcase can result in property damage or personal injury. The manufacturer and retailer assume no liability for damage resulting from improper use. The suitcase is not a toy.

● Parts description

- | | | | |
|---|--|---|-------------------------------|
| 1 | Grip | 5 | TSID label |
| 2 | Telescopic rod | 6 | Covered address field on back |
| 3 | Travel Sentry® approved combination lock | 7 | Catch to open the lock |
| 4 | Twin wheels | 8 | Number wheel |
| | | 9 | Push button (reset) |

● Scope of delivery

- | | | | |
|---|------------------------|---|-----------------------------|
| 1 | 4 Wheel Large Suitcase | 1 | Set of instructions for use |
| 2 | Separate bags | | |

● Technical data

Suitcase dimensions

incl. wheels: approx. 79 x 53 x 29 cm (H x W x D)

Empty weight: approx. 4.85 kg

Volume: approx. 90 L

Max. filling weight: 28 kg

Max. total weight: 32.85 kg



Safety notes

⚠ ATTENTION! Risk of injury!

- Lifting or carrying heavy luggage incorrectly may result in injuries or damage to bones, muscles or joints. Hold the suitcase with both hands on the sides when lifting it. Ask for help if you are not able to lift the suitcase. Ensure when unpacking the suitcase that children do not get caught up in or suffocate in the packaging.

⚠ ATTENTION! Risk of damage!

- You can prevent damage to your suitcase by following the instructions below.
 - Please take note of the maximum weight capacity of the suitcase.

- Carry the suitcase up the stairs instead of pulling it.
- Do not overpack your suitcase.

● **Using the combination lock** 3

The number combination is set to the digits 0-0-0. You can set your own number combination as follows:

1. There is a small push button 9 right beside the number wheels 8. Press this in using a pointed object so that it stays in the pressed position. Then, adjust the number wheels 8 to the desired number combination.
2. After you have entered the desired number combination, slide the stopper 7 in the arrow direction to open the lock. Now the push button 9 will spring back into its original position and you will only be able to open the suitcase using the newly set number combination.
3. Please learn the new combination off by heart. Ideally, you should write down the new number combination and keep it in a safe place. At least one number wheel 8 must be misaligned to close the lock. The lock will re-open if the number combination you have set is entered.

Additional information

This combination lock 3 is a Travel Sentry® Approved combination lock and can be used in over 55 countries, including the USA, Canada, Japan, Israel, China, Germany, the Netherlands, South Korea and Switzerland*.

This is so that closed suitcases can be opened for inspection and closed again by TSA authorities (Transportation Security Administration) without having to use force. This is why there is NO key included in the delivery of the suitcase.



*You can find a full overview of the participating countries at www.travelsentry.org.

● Changing the current number combination

① **WARNING!**

Please note that the number combination can only be changed using the current combination. Otherwise, it is not possible to change it. If you have forgotten the code you were using, please do **NOT** press the push button (reset) .

To change the settings for your combination lock, please follow the instructions below:

1. Set the number wheels to the number combination you have been using.
2. Repeat steps 1 to 3 of the section „Using the combination lock“ to set the new number combination.

● **TRAVEL SENTRY® ID function**





TRAVEL SENTRY® offers a FREE global registration and notification service for luggage and other personal items.

You will find your unique identification number (TSID label) on the back of your suitcase, which you can use to register on www.tsid.com.

● Procedure

1. Go to www.tsid.com and create your TSID account, otherwise log into your existing account.

2. As soon as you have sent over your account information, you will receive an email from noreply@tsid.com.
3. Click the link contained in this email to validate and activate your account.
4. Find the TSID label  on your item of luggage.
5. Register your object with the unique, 12-digit TSID that you have found on the TSID label  and appears as follows:

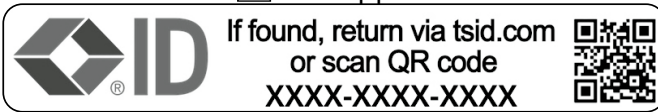

Your registration is now complete.

● Storage

- Always store the dry and clean suitcase in a temperate room and keep it away from direct sunlight and sources of heat.

● Cleaning

Only clean the suitcase as described below to avoid any potential damage.

1. Wipe the suitcase with a damp cloth.
2. Allow the suitcase to dry completely before storing it.
 - Do not use harsh solvent-based cleaning agents
 - Do not use sharp or abrasive cleaning utensils such as knives, metal or nylon brushes or similar. These can damage the surface.

● Disposal

Please dispose of the product and its packaging in accordance with the current local regulations.



The product incl. accessories and packaging materials are recyclable and are subject to extended producer responsibility. Dispose them separately, following the illustrated Info-tri (sorting information), for better waste treatment. The Triman logo is valid in France only.

● **Warranty and service information**

This product is covered by a 5 year warranty from the date of purchase. In the event of product defects, you have legal rights against the retailer of this product. Your legal rights are not limited in any way by our warranty detailed below.

● **Warranty terms**

The warranty period begins on the date of purchase. Please keep the original sales receipt in a safe location. This document is required as your proof of purchase.

Should this product have any fault in materials or manufacture within 5 years from the date of purchase, we will repair or replace it – at our choice – free of charge. This warranty is conditional on the defective device and the receipt of purchase being presented within the 5 year warranty period including a brief written description of the nature of the defect and of the date it arose.

● **Warranty period and statutory claims for defects**

Repairs made under warranty do not extend the warranty period. This also applies to replaced and repaired parts. Any damage or defects present at the time of purchase must be reported immediately after unpacking the product.

● Warranty terms

The device has been manufactured to strict quality guidelines and meticulously examined before delivery.

The warranty applies to defects in material or manufacture. This warranty does not apply to product parts which are subject to normal wear and tear and can be regarded as wearing parts, or for damage to breakable parts, e.g., switch, rechargeable batteries, or parts which are made of glass.

This warranty becomes void if the product has been damaged, or used or maintained improperly. All instructions provided in the instructions for use must be followed strictly to constitute proper use of the product. Purposes and practices which the instructions for use warn of or advise against must be avoided without fail.

This product is intended for private, non-commercial use only. Any incorrect or improper use of the product, use of force and modifications not performed by our authorised service branch will void the warranty.

● Processing of warranty claims

Please follow the instructions below to ensure quick processing of your claim:

- Please have your receipt and the product number (IAN 468280_2307, 468282_2307, 468284_2307) available for all queries as proof of purchase.
- Please take the product number from the front page of the instructions (bottom left) or from the care label on the product.
- In the event of faulty operation or other defects, please first contact the service department specified below.



Download this and many other manuals, product videos and software from www.lidl-service.com.

IAN 468280_2307

IAN 468282_2307

IAN 468284_2307



With this QR Code you can directly access the Lidl service page (www.lidl-service.com) and open your instruction manual by entering the item number 468280_2307, 468282_2307, 468284_2307 (IAN).

● Service

InCase Handelsgesellschaft mbH
Nordsternstraße 25,
45329 Essen, GERMANY

Email:

🇬🇧 service-gb@incase-gmbh.com

🇮🇪 service-ie@incase-gmbh.com

Registered office: Germany

Légende des pictogrammes utilisés	Page 26
Introduction	Page 26
Utilisation conforme.....	Page 26
Descriptif des pièces.....	Page 27
Contenu de la livraison.....	Page 27
Caractéristiques techniques.....	Page 27
Consignes de sécurité	Page 27
Utiliser la serrure à combinaison	Page 28
Modifier la combinaison de chiffres actuelle.....	Page 29
Fonction ID TRAVEL SENTRY®	Page 29
Comment procéder.....	Page 30
Rangement	Page 30
Nettoyage	Page 30
Mise au rebut	Page 31
Remarques sur la garantie et le service après-vente	Page 31
Conditions de garantie.....	Page 33
Période de garantie et recours légaux pour vice.....	Page 33
Étendue de la garantie.....	Page 34
Faire valoir sa garantie.....	Page 34
Service après-vente	Page 35

Légende des pictogrammes utilisés

	Lisez les instructions !		Retrouvez d'autres informations sur le site Internet !
	Respecter les avertissements et consignes de sécurité !		Mettez l'emballage et l'appareil au rebut dans le respect de l'environnement !
	Conduite à tenir !		Instructions de sécurité Instructions de manipulation

Valise trolley

● Introduction



Nous vous félicitons pour l'achat de votre nouveau produit. Vous avez opté pour un produit de haute qualité. Veuillez vous familiariser avec le produit avant sa première utilisation. **Veillez lire attentivement le mode d'emploi ci-dessous et les consignes de sécurité.** Utilisez uniquement ce produit en vous conformant aux instructions et aux domaines d'application mentionnés. Conserver ces instructions dans un lieu sûr. Lorsque vous remettez le produit à d'autres utilisateurs, veuillez également leur transmettre tous les documents liés à celui-ci. Retirez la valise de son emballage et l'inspecter pour repérer d'éventuels dommages. Si vous en constatez, n'utilisez pas la valise et lisez directement le paragraphe de la garantie.

● Utilisation conforme

Ce produit est exclusivement conçu pour une utilisation privée et ne convient pas à une utilisation commerciale. La valise est uniquement conçue pour transporter vos effets personnels. Ne pas utiliser la valise dans un contexte inapproprié, pouvant entraîner des dommages matériels ou blessures.

Dans ce cas, le fabricant ou le distributeur ne porte aucune responsabilité pour les blessures ou dommages survenus. La valise n'est pas un jouet.

● Descriptif des pièces

- | | | | |
|---|---|---|--|
| 1 | Poignée | 6 | Étiquette d'adresse dissimulée sur la face arrière |
| 2 | Tige télescopique | 7 | Fermeture pour ouvrir la serrure |
| 3 | Serrure à combinaison Travel Sentry® Approved | 8 | Molettes chiffrées |
| 4 | Roues jumelées | 9 | Bouton-poussoir (reset) |
| 5 | Étiquette TSID | | |

● Contenu de la livraison

- | | |
|-------------------|-----------------|
| 1 valise trolley | 1 mode d'emploi |
| 2 sachets séparés | |

● Caractéristiques techniques

Dimension de valise

avec roulettes : env. 79 x 53 x 29 cm (h x l x p)

Poids net : env. 4,85 kg

Volume : env. 90 l

Poids de remplissage max. : 28 kg

Poids total max : 32,85 kg



Consignes de sécurité

⚠ ATTENTION ! Risque de blessures !

- Soulever ou transporter de manière incorrecte des objets lourds peut entraîner des blessures ou des lésions aux os, muscles ou articulations. Pour soulever la valise sur le côté, la tenir des deux mains. Demandez de l'aide si vous ne pouvez pas soulever seul la valise. En déballant la valise, assurez-vous que des enfants ne s'empêtrent ou ne s'étouffent pas dans l'emballage.

⚠ ATTENTION ! Risque d'endommagement !

- Les situations mentionnées vous permettent d'éviter d'endommager votre valise.
 - Veuillez respecter la charge maximale de la valise.
 - Dans les escaliers, transportez votre valise au lieu de la traîner.
 - Évitez de trop remplir la valise.

● Utiliser la serrure à combinaison 3

La combinaison de chiffres est pré-réglée sur 0-0-0. Vous pouvez régler votre propre combinaison de chiffres de la manière suivante :

1. À côté des molettes chiffrées 8 se trouve un petit bouton-poussoir 9. Enfoncez-le à l'aide d'un objet pointu de manière à ce qu'il reste en position pressée. Placez ensuite les petites molettes chiffrées 8 sur la combinaison de chiffres choisie.
2. Après avoir saisi la combinaison de chiffres souhaitée, faites glisser dans le sens de la flèche la fermeture pour ouvrir la serrure 7. Le bouton-pression 9 se replace à présent dans sa position d'origine et la valise ne peut être ouverte qu'avec la combinaison de chiffres nouvellement saisie.
3. Veuillez à bien mémoriser la nouvelle combinaison. Notez de préférence la nouvelle combinaison de chiffres, et la conserver en sécurité. Pour fermer la serrure, au moins une molette chiffrée 8 doit être tournée. La serrure peut être ouverte dès que la combinaison de chiffres saisie est réglée.

Indications supplémentaires

Cette serrure à combinaison 3 est une serrure à combinaison Travel Sentry® Approved. Elle est homologuée dans plus de 55 pays, comme les USA, le Canada, Japon, Israël, Chine, Allemagne, Pays-Bas, Corée du Sud, Suisse*.

Elle permet aux autorités TSA (Transportation Security Administration) d'ouvrir sans violence les valises fermées en vue d'un contrôle, et de les fermer à nouveau sans problème. Pour cette raison, AUCUNE clé n'est fournie avec la valise.



*Vous trouverez un aperçu complet des pays participants sur le site www.travelsentry.org.

● **Modifier la combinaison de chiffres actuelle**

❗ **REMARQUE !**

Veillez noter que la combinaison de chiffres peut uniquement être modifiée avec la combinaison actuelle ; dans le cas contraire, toute modification est impossible. Si vous avez oublié le code utilisé en dernier, **NE PAS** appuyer sur le bouton-poussoir (reset) .

Pour modifier les réglages de votre serrure à combinaison, veuillez procéder comme suit :

1. Saisissez la combinaison chiffrée utilisée en dernier au moyen des molettes chiffrées .
2. Pour régler une nouvelle combinaison chiffrée, répétez les étapes 1 à 3 du paragraphe „Utiliser la serrure à combinaison“.

● **Fonction ID TRAVEL SENTRY®**



TRAVEL SENTRY® vous propose un service GRATUIT d'enregistrement et d'information international, pour vos bagages et autres objets personnels.

À l'arrière de la valise est indiqué un numéro d'identification unique (étiquette TSID [5]), qui vous permet de vous enregistrer sur le site www.tsid.com.

● Comment procéder

1. Allez sur le site www.tsid.com et créez votre compte TSID, ou connectez-vous à votre compte existant.
2. Dès que vous aurez communiqué vos informations de compte, vous recevrez un e-mail de noreply@tsid.com.
3. Cliquez sur le lien dans cet e-mail pour valider et activer votre compte.
4. Retrouvez l'étiquette TSID [5] sur votre bagage.
5. Enregistrez votre article avec le code TSID unique à 12 chiffres, à retrouver sur l'étiquette TSID [5] et ressemblant à ce qui suit :

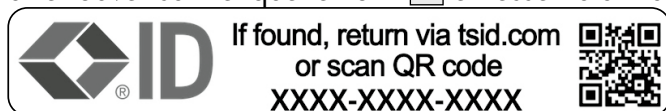

Le processus d'enregistrement est terminé.

● Rangement

- Toujours stocker la valise à l'état sec et propre dans une pièce tempérée, et la garder éloignée des rayons directs du soleil et des sources de chaleur.

● Nettoyage

Nettoyez uniquement la valise comme indiqué ci-après, afin d'éviter tout endommagement.

1. Essuyez la valise avec un chiffon humidifié.
2. Laissez la valise entièrement sécher avant de la ranger.
 - ne pas utiliser de produits nettoyants agressifs contenant des solvants
 - ne pas utiliser d'ustensiles de nettoyage abrasifs ou pointus comme des couteaux, des brosses en métal ou en nylon ou d'autres ustensiles similaires. Vous risqueriez d'endommager les surfaces du produit.

● **Mise au rebut**

Mettez cet article et son emballage au rebut conformément aux dispositions locales actuellement en vigueur.



Le produit ainsi que les accessoires et les matériaux d'emballage sont recyclables et relèvent de la responsabilité élargie du producteur. Éliminez-les séparément, en suivant l'Info-tri illustrée, dans l'intérêt d'un meilleur traitement des déchets. Le logo Triman n'est valable qu'en France.

● **Remarques sur la garantie et le service après-vente**

Article L217-16 du Code de la consommation

Lorsque l'acheteur demande au vendeur, pendant le cours de la garantie commerciale qui lui a été consentie lors de l'acquisition ou de la réparation d'un bien meuble, une remise en état couverte par la garantie, toute période d'immobilisation d'au moins sept jours vient s'ajouter à la durée de la garantie qui restait à courir. Cette période court à compter de la demande d'intervention de l'acheteur ou de la mise à disposition pour réparation du bien en cause, si cette mise à disposition est postérieure à la demande d'intervention.

Indépendamment de la garantie commerciale souscrite, le vendeur reste tenu des défauts de conformité du bien et des vices rédhibitoires dans les conditions prévues aux articles L217-4 à L217-13 du Code de la consommation et aux articles 1641 à 1648 et 2232 du Code Civil.

Article L217-4 du Code de la consommation

Le vendeur livre un bien conforme au contrat et répond des défauts de conformité existant lors de la délivrance.

Il répond également des défauts de conformité résultant de l'emballage, des instructions de montage ou de l'installation lorsque celle-ci a été mise à sa charge par le contrat ou a été réalisée sous sa responsabilité.

Article L217-5 du Code de la consommation

Le bien est conforme au contrat :

- 1° S'il est propre à l'usage habituellement attendu d'un bien semblable et, le cas échéant :
 - s'il correspond à la description donnée par le vendeur et posséder les qualités que celui-ci a présentées à l'acheteur sous forme d'échantillon ou de modèle ;
 - s'il présente les qualités qu'un acheteur peut légitimement attendre eu égard aux déclarations publiques faites par le vendeur, par le producteur ou par son représentant, notamment dans la publicité ou l'étiquetage ;
- 2° Ou s'il présente les caractéristiques définies d'un commun accord par les parties ou être propre à tout usage spécial recherché par l'acheteur, porté à la connaissance du vendeur et que ce dernier a accepté.

Article L217-12 du Code de la consommation

L'action résultant du défaut de conformité se prescrit par deux ans à compter de la délivrance du bien.

Article 1641 du Code civil

Le vendeur est tenu de la garantie à raison des défauts cachés de la chose vendue qui la rendent impropre à l'usage auquel on la destine, ou

qui diminuent tellement cet usage que l'acheteur ne l'aurait pas acquise, ou n'en aurait donné qu'un moindre prix, s'il les avait connus.

Article 1648 1er alinéa du Code civil

L'action résultant des vices rédhibitoires doit être intentée par l'acquéreur dans un délai de deux ans à compter de la découverte du vice.

Les pièces détachées indispensables à l'utilisation du produit sont disponibles pendant la durée de la garantie du produit.

Cet article dispose d'une garantie de 5 ans à partir de la date d'achat. En cas de défaillance du produit, vous êtes en droit de retourner le produit au vendeur. La présente garantie ne constitue pas une restriction de vos droits légaux.

● Conditions de garantie

La période de garantie débute à la date d'achat du produit. Veuillez conserver le ticket de caisse original. Ce document sera nécessaire pour servir de preuve d'achat.

Si un problème matériel ou de fabrication devait survenir dans les 5 ans suivant la date d'achat du produit, nous assurons à notre discrétion la réparation ou le remplacement du produit sans frais supplémentaire. Au cours de cette période de garantie de 5 ans, l'appareil défectueux et la preuve d'achat (ticket de caisse) doivent nous être présentés, accompagnés d'une brève description écrite du problème rencontré, précisant également la date d'apparition de ce problème.

● Période de garantie et recours légaux pour vice

La durée de garantie n'est pas prolongée par la prestation de garantie. Cette mesure s'applique également pour les pièces remplacées et réparées. Tous dommages et vices présents dès l'achat doivent être notifiés immédiatement après le déballage du produit.

● Étendue de la garantie

L'appareil a été fabriqué selon des critères de qualité stricts et il a été contrôlé consciencieusement avant sa livraison.

La garantie couvre les vices matériels et de fabrication. Cette garantie ne s'étend pas aux pièces du produit soumises à une usure normale et qui, par conséquent, peuvent être considérées comme des pièces d'usure, ni aux dommages sur des composants fragiles, comme des interrupteurs, des piles et des éléments fabriqués en verre.

La garantie prend fin si le produit a été endommagé, a fait l'objet d'une utilisation inappropriée ou encore d'un manque d'entretien. Toutes les indications fournies dans le mode d'emploi doivent être scrupuleusement respectées pour garantir une utilisation conforme du produit. Il convient d'éviter absolument toute utilisation ou manipulation déconseillée par ce mode d'emploi ou faisant l'objet d'un avertissement.

Le produit est exclusivement destiné à un usage privé et non commercial. Les manipulations incorrectes et inappropriées, l'usage de la force ainsi que les interventions réalisées par toute autre personne que notre centre de service après-vente agréé entraînent l'extinction de la garantie.

● Faire valoir sa garantie

Pour garantir la rapidité d'exécution de la procédure de garantie, veuillez respecter les indications suivantes :

- Veuillez conserver le ticket de caisse et le numéro de référence de l'article (IAN 468280_2307, 468282_2307, 468284_2307) afin de les produire à titre de preuves d'achat pour toute demande.
- Veuillez trouver le numéro d'article sur la page de garde de vos instructions (en bas à gauche) ou sur l'étiquette d'entretien qui se trouve sur l'article.
- En cas de dysfonctionnement ou de tout autre défaut, contactez d'abord le service après-vente aux coordonnées indiquées ci-dessous.



Vous pouvez télécharger ce mode d'emploi et beaucoup d'autres ainsi que des vidéos sur le produit et des logiciels en allant sur www.lidl-service.com.

IAN 468280_2307

IAN 468282_2307

IAN 468284_2307



Avec ce code QR, vous arrivez directement sur la page Lidl Service (www.lidl-service.com) et pouvez, en entrant le numéro d'article (IAN) 468280_2307, 468282_2307, 468284_2307, ouvrir votre mode d'emploi.

● **Service après-vente**

InCase Handelsgesellschaft mbH
Nordsternstraße 25,
45329 Essen, GERMANY

E-mail :

FR service-fr@incase-gmbh.com

BE service-be@incase-gmbh.com

Siège : Allemagne

Legenda van de gebruikte pictogrammen	Pagina	38
Inleiding	Pagina	38
Correct en doelmatig gebruik	Pagina	38
Beschrijving van de onderdelen	Pagina	39
Omvang van de levering	Pagina	39
Technische gegevens	Pagina	39
Veiligheidsinstructies	Pagina	39
Cijferslot gebruiken	Pagina	40
Bestaande cijfercombinatie wijzigen	Pagina	41
TRAVEL SENTRY®-ID-functie	Pagina	41
Procedure	Pagina	42
Opbergen	Pagina	42
Reiniging	Pagina	42
Afvoer	Pagina	43
Opmerkingen over de garantie en de serviceverlening	Pagina	43
Garantievoorwaarden	Pagina	43
Garantieperiode en wettelijke aansprakelijkheid	Pagina	44
Omvang van de garantie	Pagina	44
Afwikkeling in geval van garantie	Pagina	45
Service	Pagina	46

Legenda van de gebruikte pictogrammen

	Lees a.u.b. de aanwijzingen!		Meer informatie vindt u op de website!
	Neem de waarschuwingen en veiligheidsinstructies in acht!		Voer de verpakking en het apparaat op een milieuvriendelijke manier af!
	Zo handelt u correct!		Veiligheidsinstructies Instructies

Trolleyreiskoffer

● Inleiding



Hartelijk gefeliciteerd met de aankoop van uw nieuwe product. U heeft daarmee voor een hoogwaardig product gekozen. Maak u voor de eerste ingebruikname met het product vertrouwd. **Lees hiervoor aandachtig de volgende gebruiksaanwijzing en de veiligheidsinstructies.** Gebruik het product alleen zoals beschreven en voor de aangegeven toepassingen. Bewaar deze gebruiksaanwijzing op een veilige plek. Geef ook alle documenten mee wanneer u het product aan derden doorgeeft. Haal de koffer uit de verpakking en controleer deze op eventuele beschadigingen. Als dit het geval is, gebruik dan de koffer niet en lees meteen de alinea over de garantie.

● **Correct en doelmatig gebruik**

Dit product is uitsluitend ontwikkeld voor privégebruik en is niet geschikt voor commerciële toepassingen. De koffer is alleen bedoeld om uw persoonlijke bezittingen te vervoeren. Als u de koffer gebruikt waarvoor hij niet is bedoeld, kan dit leiden tot persoonlijk letsel of materiële schade. In dat geval is de fabrikant of de verkoper niet aansprakelijk voor de ontstane schade. De koffer is geen kinderspeelgoed.

● Beschrijving van de onderdelen

- | | |
|--------------------------------------|---|
| 1 Greep | 6 Afgedekt adreslabel op de achterkant |
| 2 Telescoopbuis | 7 Sluiting voor het openen van het slot |
| 3 Cijferslot Travel Sentry® Approved | 8 Cijferwielletjes |
| 4 Dubbele wielletjes | 9 Drukknop (reset) |
| 5 TSID-teken | |

● Omvang van de levering

- | | |
|---------------------|----------------------|
| 1 trolleyreiskoffer | 1 gebruiksaanwijzing |
| 2 aparte tassen | |

● Technische gegevens

Kofferafmetingen incl. wielletjes:	ca. 79 x 53 x 29 cm (h x b x d)
Eigen gewicht:	ca. 4,85 kg
Inhoud:	ca. 90 liter
Max. vulgewicht:	28 kg
Max. totaalgewicht:	32,85 kg



Veiligheidsinstructies

⚠ LET OP! Letselgevaar!

- Het verkeerd optillen of dragen van zware bagage kan leiden tot letsel of beschadigingen aan botten, spieren of gewrichten. Houd de koffer bij het optillen aan de zijanten met beide handen vast. Vraag hulp als u de koffer niet alleen kunt optillen. Let er bij het uitpakken op dat kinderen niet verstrikt raken in de verpakking of erin stikken.

⚠ LET OP! Kans op beschadigingen!

- Door de genoemde situaties kunt u beschadigingen aan uw koffer voorkomen.

- Let op de maximale belastbaarheid van de koffer.
- Draag de koffer op trappen in plaats van deze te rollen.
- Vermijd een te volle koffer.

● **Cijferslot 3 gebruiken**

De cijfercombinatie is ingesteld op 0-0-0. U kunt als volgt een eigen cijfercombinatie instellen:

1. Direct naast de cijferwielletjes 8 bevindt zich een kleine drukknop 9. Druk deze met behulp van een puntig voorwerp in zodat deze ingedrukt blijft. Vervolgens zet u de cijferwielletjes 8 op de gewenste cijfercombinatie.
2. Nadat u de gewenste cijfercombinatie hebt ingesteld, schuift u de sluiting voor het openen van het slot 7 in de richting van de pijl. Nu springt de drukknop 9 in zijn oorspronkelijke positie terug en kan de koffer alleen nog met de nieuw ingestelde cijfercombinatie worden geopend.
3. Onthoud de nieuwe combinatie a.u.b. goed. Noteer bij voorkeur de nieuwe cijfercombinatie en bewaar deze op een veilige plek. Om het slot te vergrendelen moet minstens één cijferwielletje 8 worden verdraaid. Als de ingestelde cijfercombinatie wordt ingegeven, kan het slot weer worden geopend.

Aanvullende opmerkingen

Dit cijferslot 3 is een Travel Sentry® Approved cijferslot en is toegestaan in meer dan 55 landen, o.a. USA, Canada, Japan, Israël, China, Duitsland, Nederland, Zuid-Korea, Zwitserland*.

Het is zo ontworpen dat afgesloten koffers ter controle door de TSA-beambten (Transportation Security Administration) zonder geweld kunnen

worden geopend en weer worden afgesloten. Daarom wordt deze koffer geleverd ZONDER sleutel.



*Een compleet overzicht van de deelnemende landen is te vinden op de website www.travelsentry.org.

● Bestaande cijfercombinatie wijzigen

❗ **OPMERKING!**

Houd er rekening mee dat de cijfercombinatie alleen met de bestaande combinatie kan worden gewijzigd, een andere manier is niet mogelijk. Mocht u de laatst gebruikte code vergeten zijn, druk dan a.u.b. **NIET** op de drukknop (reset) .

Om de instellingen van uw cijferslot te wijzigen, gaat u als volgt te werk:

1. Voer met behulp van de cijferwielletjes  de laatst gebruikte cijfercombinatie in.
2. Om een nieuwe cijfercombinatie in te stellen herhaalt u de stappen 1 t/m 3 van het onderdeel „Cijferslot gebruiken“.



● TRAVEL SENTRY®-ID-functie



TRAVEL SENTRY® biedt een GRATIS wereldwijde registratie- en bemiddelingsservice voor bagage en andere persoonlijke voorwerpen aan.

Op de achterzijde van de koffer vindt u uw unieke identificatienummer (TSID-teken ) waarmee u zich op www.tsid.com kunt registreren.

● Procedure

1. Ga naar www.tsid.com en maak uw eigen TSID-account, of log in op uw bestaande account.
2. Zodra u uw accountgegevens hebt ingediend, ontvangt u een e-mail van noreply@tsid.com.
3. Klik op de link in deze e-mail om uw account te valideren en te activeren.
4. Zoek het TSID-teken  op uw bagage.
5. Registreer uw voorwerp met de 12-cijferige unieke TSID die u op het TSID-teken  vindt en die er zo uitziet:

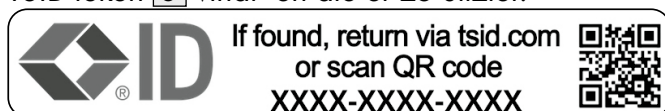

Uw registratie is nu afgesloten.

● Opbergen

- De koffer altijd droog en schoon op kamertemperatuur bewaren en uit de buurt houden van direct zonlicht en warmtebronnen.

● Reiniging

Reinig de koffer alleen zoals hierna beschreven om eventuele beschadiging te voorkomen.

1. Veeg de koffer af met een vochtige doek.
2. Laat de koffer volledig drogen voordat u deze opbergt.

- gebruik geen agressieve reinigingsmiddelen die oplosmiddelen bevatten
- gebruik geen schurende of puntige reinigingsproducten zoals messen, metaal- of nylonborstels of soortgelijke. Deze kunnen het oppervlak beschadigen.

● Afvoer

Voer het artikel en de verpakking af volgens de actuele, plaatselijke voorschriften.



Het product, waaronder het toebehoren, en de verpakkingsmaterialen kunnen worden gerecycled en zijn onderhevig aan een uitgebreide verantwoordelijkheid van de fabrikant. Gooi ze apart weg, overeenkomstig de aangegeven Info-tri (informatie over afvalscheiding), voor een beter afvalbeheer. Het Triman-logo geldt alleen voor Frankrijk.

● Opmerkingen over de garantie en de serviceverlening

Op dit artikel verlenen wij 5 jaar garantie vanaf aankoopdatum. In geval van gebreken aan dit product kunt u een rechtmatig beroep doen op de verkoper van het product. Deze wettelijke rechten worden door onze hierna vermelde garantievoorwaarden niet beperkt.

● Garantievoorwaarden

De garantieperiode gaat in op de aankoopdatum. Bewaar de originele kassabon alstublieft goed. Dit document is nodig als aankoopbewijs.

Wanneer binnen 5 jaar na de aankoopdatum van dit product een materiaal- of productiefout optreedt, dan wordt het product door ons – naar onze keuze – gratis voor u gerepareerd of vervangen. De garantieverlening vereist dat het defecte apparaat en het aankoopbewijs (kassabon) binnen 5 jaar na aankoop worden aangeboden en dat schriftelijk kort wordt beschreven wat het defect is en wanneer het is opgetreden.

● **Garantieperiode en wettelijke aansprakelijkheid**

De garantieperiode wordt niet verlengd door een garantieverlening. Dit geldt eveneens voor vervangen en gerepareerde onderdelen. Eventueel reeds bij de aankoop aanwezige schade en gebreken moeten direct na het uitpakken worden gemeld.

● **Omvang van de garantie**

Het apparaat werd volgens strenge kwaliteitsrichtlijnen zorgvuldig geproduceerd en voor de levering grondig getest.

De garantie geldt voor materiaal- of productiefouten. De garantie is niet van toepassing op productonderdelen die onderhevig zijn aan normale slijtage en hierdoor als aan slijtage onderhevige onderdelen gelden, of voor breekbare onderdelen zoals bijv. schakelaars, accu's of glazen onderdelen.

Deze garantie komt te vervallen als het product beschadigd is of niet correct is gebruikt of onderhouden.

Voor een correct gebruik van het product moeten alle in de gebruiksaanwijzing vermelde instructies exact worden nageleefd. Toepassingen en handelingen die in de gebruiksaanwijzing worden afgeraden of waarvoor gewaarschuwd wordt, moeten absoluut worden vermeden.

Het product is uitsluitend bestemd voor privégebruik en niet voor commercieel gebruik. Bij verkeerd gebruik en ondeskundige behandeling, bij gebruik van geweld en bij reparaties die niet door een door ons geautoriseerd servicefiliaal zijn uitgevoerd, vervalt de garantie.

● Afwikkeling in geval van garantie

Om een snelle afhandeling van uw reclamatie te garanderen, dient u de volgende aanwijzingen in acht te nemen:

- Houd a.u.b. bij alle aanvragen de kassabon en het artikelnummer (IAN 468280_2307, 468282_2307, 468284_2307) als bewijs voor de aankoop bij de hand.
- Het artikelnummer vindt u op het titelblad van uw handleiding (links onderaan) of op het onderhoudslabel in het artikel.
- Wanneer er storingen of andere gebreken optreden, neem dan eerst contact op met de hierna genoemde service-afdeling.



Op www.lidl-service.com kunt u deze en vele andere handleidingen, productvideo's en software downloaden.

IAN 468280_2307

IAN 468282_2307

IAN 468284_2307



Met deze QR-code komt u direct op de website van Lidl-service (www.lidl-service.com) en kunt u uw bedieningshandleiding openen door het artikelnummer 468280_2307, 468282_2307, 468284_2307 (IAN) in te voeren.

● **Service**

InCase Handelsgesellschaft mbH
Nordsternstraße 25,
45329 Essen, GERMANY

E-mail:







Ⓝ service-nl@incase-gmbh.com

Ⓝ service-be@incase-gmbh.com

Vestiging: Duitsland

Legenda zastosowanych piktogramów	Strona 48
Instrukcja	Strona 48
Zastosowanie zgodne z przeznaczeniem	Strona 48
Opis części.....	Strona 49
Zawartość.....	Strona 49
Dane techniczne	Strona 49
Wskazówki bezpieczeństwa	Strona 49
Stasowanie zamka szyfrowego	Strona 50
Zmiana aktualnej kombinacji cyfr.....	Strona 51
Funkcja TRAVEL SENTRY®-ID	Strona 51
Sposób postępowania	Strona 52
Przechowywanie	Strona 52
Czyszczenie	Strona 52
Utylizacja	Strona 53
Wskazówki dotyczące gwarancji i realizacji usług serwisowych	Strona 53
Warunki gwarancji.....	Strona 53
Okres gwarancji i ustawowe roszczenia z tytułu wad.....	Strona 54
Zakres gwarancji	Strona 54
Sposób postępowania w przypadku naprawy gwarancyjnej	Strona 55
Serwis	Strona 56

Legenda zastosowanych piktogramów

	Należy przeczytać instrukcje!		Więcej informacji można znaleźć na stronie internetowej!
	Przestrzegać wskazówek ostrzegawczych i bezpieczeństwa!		Opakowanie i urządzenie przekazać do utylizacji zgodnie z przepisami o ochronie środowiska!
	Prawidłowy sposób postępowania!		Wskazówki bezpieczeństwa Instrukcja postępowania

Walizka na kółkach

● Instrukcja



Gratulujemy Państwu zakupu nowego produktu. Zdecydowali się Państwo na zakup produktu najwyższej jakości. Przed pierwszym uruchomieniem produktu należy się z nim zapoznać. **W tym celu należy przeczytać uważnie poniższą instrukcję obsługi oraz wskazówki dotyczące bezpieczeństwa.** Produktu używać wyłącznie zgodnie z jego poniżej opisanym przeznaczeniem. Należy przechowywać tę instrukcję w bezpiecznym miejscu. Przekazując produkt innej osobie należy również przekazać wszystkie dokumenty. Wyjąć walizkę z opakowania i sprawdzić czy nie jest uszkodzona. Jeśli jest uszkodzona nie używać walizki i od razu przeczytać fragment dot. gwarancji.

● **Zastosowanie zgodne z przeznaczeniem**

Produkt został zaprojektowany wyłącznie do użytku prywatnego, a nie do zastosowania komercyjnego. Walizka jest przeznaczona tylko do transportu osobistych rzeczy. Zastosowanie walizki niezgodne z jej przeznaczeniem może prowadzić do szkód rzeczowych i osobowych. W takim

przypadku producent lub dystrybutor nie ponosi odpowiedzialności za powstałe szkody. Walizka nie jest zabawką.

● Opis części

- | | | | |
|---|--|---|--------------------------------|
| 1 | Uchwyt | 6 | Zakryte pole adresowe z tyłu |
| 2 | Drążek teleskopowy | 7 | Zamknięcie do otwierania zamka |
| 3 | Zamek szyfrowy Travel Sentry® Approved | 8 | Pokrętła cyfr |
| 4 | Kółka | 9 | Przycisk (reset) |
| 5 | Oznakowanie TSID | | |

● Zawartość

1 walizka na kółkach
2 oddzielne worki

1 instrukcja obsługi

● Dane techniczne

Wymiary walizki

wraz z kółkami: ok. 79 x 53 x 29 cm (wys. x szer. x głęb.)

Ciężar własny: ok. 4,85 kg

Pojemność: ok. 90 l

Maks. ciężar napełnienia: 28 kg

Maks. ciężar całkowity: 32,85 kg



Wskazówki bezpieczeństwa

⚠ UWAGA! Niebezpieczeństwo odniesienia obrażeń!

- Złe podnoszenie lub noszenie ciężkich bagaży może doprowadzić do urazów lub uszkodzeń kości, mięśni lub stawów. W celu podniesienia walizki należy przytrzymać ją po bokach obiema rękami. Poprosić o pomoc w razie trudności z podniesieniem walizki. Podczas rozpakowywania uważać na to, aby dzieci nie zaplątały się w opakowanie i nie udusiły się.

⚠ UWAGA! Zagrożenie uszkodzeniem!

- Dzięki wymienionym sytuacjom można uniknąć uszkodzenia walizki.
 - Przestrzegać maksymalnego obciążenia walizki.
 - Na schodach nieść walizkę zamiast ciągnąć ją.
 - Unikać przeładowania walizki.

● Stasowanie zamka szyfrowego 3

Kombinacja cyfr ustanowiona jest na cyfry 0-0-0. Własną kombinację cyfr można ustawić następująco:

1. Bezpośrednio obok pokręteł cyfr 8 znajduje się przycisk 9. Wcisnąć go małym ostrym przedmiotem, aby pozostał we wciśniętej pozycji. Następnie ustawić pokręta cyfr 8 na wybraną kombinację cyfr.
2. Po wprowadzeniu wybranej kombinacji cyfr przesunąć zamknięcie do otwierania zamka 7 w kierunku strzałki. Teraz przycisk 9 wyskoczy do swojej pierwotnej pozycji i można otworzyć walizkę tylko z nową ustawioną kombinacją cyfr.
3. Proszę dobrze zapamiętać nową kombinację. Ewentualnie zanotować sobie nową kombinację cyfr i dobrze przechowywać ją. Aby zamknąć zamek, należy przestawić przynajmniej jedno pokrętko cyfr 8. Jeśli ustawiona zostanie podana kombinacja cyfr, można ponownie otworzyć kłódkę.

Dodatkowe wskazówki

Ten zamek szyfrowy 3 jest zamkiem cyfrowym Travel Sentry® Approved i jest ważny w ponad 55 krajach, m.in. w USA, Kanadzie, Japonii, Izraelu, Chinach, Niemczech, Holandii, Korei Południowej, Szwajcarii*.

Służy do tego, aby zamknięte walizki w celu kontroli mogły być otwierane przez urzędy TSA (Transportation Security Administration) bez użycia siły

i ponownie zamykane. Dlatego w zestawie walizki nie jest zawarty ŻADEN klucz.



*Kompletny przegląd uczestniczących krajów można znaleźć na stronie www.travelsentry.org.

● Zmiana aktualnej kombinacji cyfr

❗ WSKAZÓWKA!

Prosimy zwrócić uwagę, że kombinacja cyfr może zostać zmieniona jedynie z aktualną kombinacją, w przeciwnym razie nie jest to możliwe. Jeśli zapomniało się ostatnio stosowanego kodu, to prosimy **NIE** naciskać przycisku (reset) .

Aby zmienić ustawienia zamka szyfrowego, należy postąpić w następujący sposób:

1. Przy pomocy pokręteł cyfr  podać ostatnio stosowaną kombinację cyfr.
2. Aby ustawić nową kombinację, należy powtórzyć kroki od 1 do 3 w rozdziale „Stosowanie zamka szyfrowego”.



● Funkcja TRAVEL SENTRY®-ID



TRAVEL SENTRY® oferuje BEZPŁATNY, międzynarodowy serwis rejestracyjny i powiadamiający dla bagażu i innych osobistych przedmiotów.

Z tyłu walizki znajduje się wyjątkowy numer identyfikacyjny (oznakowanie TSID ) , przy pomocy którego można zarejestrować się na stronie www.tsid.com.

● Sposób postępowania

1. Należy przejść na stronę www.tsid.com i utworzyć konto TSID lub zalogować się przy pomocy swojego istniejącego konta.
2. Po przekazaniu swoich informacji do konta otrzymają Państwo e-mail od noreply@tsid.com.
3. Należy kliknąć link w tym e-mailu, aby zweryfikować i aktywować swoje konto.
4. Należy znaleźć oznakowanie TSID  na swoim bagażu.
5. Należy zarejestrować przedmiot za pomocą 12-cyfrowego, unikalnego TSID, który znajduje się na oznakowaniu TSID  i wygląda następująco:

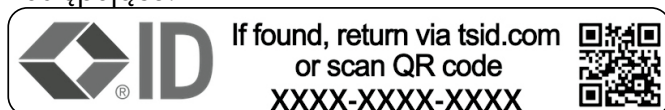

Proces rejestracji jest zakończony.

● Przechowywanie

- Walizkę należy przechowywać zawsze w stanie suchym i czystym, w pomieszczeniu o stałej temperaturze, z dala od bezpośredniego promieniowania słonecznego i źródeł ciepła.

● Czyszczenie

Walizkę czyścić jedynie w poniżej przedstawiony sposób, aby uniknąć ewentualnych uszkodzeń.

1. Walizkę należy przetrzeć wilgotną ściereczką.

2. Przed przechowywaniem walizka musi całkowicie wyschnąć.
- Nie stosować żadnych agresywnych środków czyszczących zawierających rozpuszczalniki
 - Nie stosować żadnych rysujących lub zaostzonych przedmiotów do czyszczenia jak noże, szczotki metalowe lub nylonowy czy podobne. Mogą one uszkodzić powierzchnie.

● Utylizacja

Artykuł i opakowanie przekazać do utylizacji zgodnie z aktualnymi, lokalnymi przepisami.



Produkt, w tym akcesoria i materiały opakowaniowe, nadają się do recyklingu i podlegają rozszerzonej odpowiedzialności producenta. Wyrzucić je osobno, zgodnie z ilustracją przedstawiającą informacje o sortowaniu, aby zapewnić lepszą utylizację odpadów. Logo Triman jest ważne tylko dla Francji.

● Wskazówki dotyczące gwarancji i realizacji usług serwisowych

Artykuł ten objęty jest 5 latami gwarancji, licząc od daty zakupu. W przypadku wad produktu nabywcy przysługują ustawowe prawa. Opisane poniżej warunki gwarancji nie ograniczają ustawowych praw nabywcy.

● Warunki gwarancji

Okres gwarancji rozpoczyna się z datą zakupu. Należy zachować oryginalny paragon. Stanowi on dowód dokonania zakupu.

W przypadku wystąpienia w ciągu 5 lat od daty zakupu wad materiałowych lub fabrycznych, dokonujemy – według własnej oceny – bezpłatnej naprawy lub wymiany urządzenia. Gwarancja zakłada, że w terminie 5 lat jej obowiązywania uszkodzone urządzenie zostanie przedłożone wraz z dowodem zakupu (paragon) i krótkim opisem zawierającym informacje na temat usterki i czasu jej wystąpienia.

● Okres gwarancji i ustawowe roszczenia z tytułu wad

Okres gwarancji nie ulega wydłużeniu o czas trwania usługi gwarancyjnej. Dotyczy to również wymienionych i naprawionych części. Ewentualne szkody i wady stwierdzone w chwili zakupu należy zgłosić niezwłocznie po rozpakowaniu.

● Zakres gwarancji

Urządzenie wyprodukowano zgodnie z wysokimi standardami jakości i poddano skrupulatnej kontroli przed wysyłką.

Usługa gwarancyjna obejmuje wady materiałowe i fabryczne. Gwarancja nie obejmuje części produktu ulegających normalnemu zużyciu, uznawanych za części zużywalne, oraz uszkodzeń części łamliwych, np. przetłączników, akumulatorów lub wykonanych ze szkła.

Gwarancja wygasa w razie zawinionego przez użytkownika uszkodzenia produktu, niewłaściwego użycia lub konserwacji. W celu właściwego użytkowania produktu należy przestrzegać wszystkich wskazań zamieszczonych w niniejszej instrukcji obsługi. Bez względu unikać zastosowania i użytkowania, które wskazano w niniejszej instrukcji jako niewłaściwe lub niebezpieczne.

Produkt przeznaczony jest wyłącznie do użytku prywatnego, nie zaś do zastosowań profesjonalnych. Gwarancja traci ważność w przypadku niewłaściwego i niezgodnego z przeznaczeniem użytkowania urządzenia,

użycia siły lub ingerencji dokonywanych poza naszymi autoryzowanymi punktami serwisowymi.

Zgodnie z Kodeksem Cywilnym art. 581 §1 wraz z wymianą urządzenia lub ważnej części czas gwarancji rozpoczyna się na nowo.

● Sposób postępowania w przypadku naprawy gwarancyjnej

Aby zapewnić szybkie rozpatrzenie Państwa wniosku, prosimy stosować się do następujących wskazówek:

- Przed skonsultowaniem się z działem serwisowym należy przygotować paragon i numer artykułu (IAN 468280_2307, 468282_2307, 468284_2307) jako dowód zakupu.
- Numer artykułu można znaleźć na stronie tytułowej instrukcji obsługi (u dołu po lewej) lub etykiecie na artykule.
- W razie wystąpienia jakichkolwiek usterek w działaniu lub innych wad należy najpierw skontaktować się telefonicznie lub za pomocą poczty elektronicznej z wymienionym niżej działem serwisowym.



Na stronie www.lidl-service.com można pobrać tę i wiele innych instrukcji, filmów dotyczących produktów oraz oprogramowanie.

IAN 468280_2307

IAN 468282_2307

IAN 468284_2307



Za pomocą tego kodu QR można przejść bezpośrednio do strony serwisu Lidl (www.lidl-service.com) i po podaniu numeru artykułu 468280_2307, 468282_2307, 468284_2307 (IAN) otworzyć instrukcję obsługi.

● Serwis







InCase Handelsgesellschaft mbH
Nordsternstraße 25,
45329 Essen, GERMANY

E-mail:

🇵🇱 service-pl@incase-gmbh.com

Siedziba: Niemcy

Legenda použitých piktogramů	Strana	58
Úvod	Strana	58
Použití ke stanovenému účelu	Strana	58
Popis dílů	Strana	59
Obsah dodávky	Strana	59
Technická data	Strana	59
Bezpečnostní upozornění	Strana	59
Použití číslíkového zámku	Strana	60
Změna aktuální kombinace čísel	Strana	61
Funkce ID TRAVEL SENTRY®	Strana	61
Postup	Strana	61
Skladování	Strana	62
Čištění	Strana	62
Odstranění do odpadu	Strana	62
Pokyny k záruce a uplatnění servisu	Strana	63
Záruční podmínky	Strana	63
Záruční doba a zákonné nároky z vad	Strana	63
Rozsah záruky	Strana	63
Postup v případě uplatňování záruky	Strana	64
Servis	Strana	65

Legenda použitých piktogramů			
	Přečtěte si pokyny!		Další informace najdete na webové stránce!
	Dbát na výstražné a bezpečnostní pokyny!		Obal i přístroj likvidujte ekologicky!
	Takto se chováte správně!		Bezpečnostní upozornění Instrukce

Skořepinový kufr

● Úvod

 Blahopřejeme vám ke koupi nového výrobku. Rozhodli jste se tím pro vysoce kvalitní výrobek. Před prvním použitím se s výrobkem seznámete. **K tomu si pozorně přečtěte následující návod k obsluze a bezpečnostní pokyny.** Používejte výrobek jen popisovaným způsobem a pouze pro uvedené oblasti použití. Uchovejte si tento návod na bezpečném místě. Při předávání výrobku třetí osobě předejte i všechny podklady. Vyjměte kufr z obalu a zkontrolujte, jestli není eventuálně poškozený. V případě poškození kufr nepoužívejte a přečtěte si odstavec týkající se záruky.

● Použití ke stanovenému účelu

Tento výrobek je určen pouze pro privátní používání, není vhodný pro živnostenské podnikání. Kufr je určen jen pro přepravu Vašich privátních obsahů. Používání kufru k nestanovenému účelu může vést k ohrožení osob nebo k věcným škodám. V takovém případě výrobce nebo prodejce za vzniklé škody neručí. Kufr není hračka.

● Popis dílů

- | | | | |
|---|---|---|-----------------------------------|
| 1 | Držadlo | 5 | Označení TSID |
| 2 | Teleskopická tyč | 6 | Překrytá jmenovka na zadní straně |
| 3 | Číslicový zámek Travel Sentry® Approved | 7 | Uzávěr k otevření zámku |
| 4 | Dvojitá kolečka | 8 | Kolečka s číslicemi |
| | | 9 | Tlačítko (reset) |

● Obsah dodávky

- | | |
|--------------------|-------------------|
| 1 skořepinový kufr | 1 návod k použití |
| 2 samostatné sáčky | |

● Technická data

Rozměry kufru vč. koleček:	cca 79 x 53 x 29 cm (V x Š x H)
Vlastní hmotnost:	cca 4,85 kg
Objem:	cca 90l
Maximální nosnost:	28 kg
Maximální celková hmotnost:	32,85 kg



Bezpečnostní upozornění

⚠ POZOR! Nebezpečí zranění!

- Nesprávným zvedání nebo nošením těžkých zavazadel může dojít ke zranění kostí, svalů nebo kloubů. Při zvedání držte kufr pevně na stranách oběma rukama. Jestliže nemůžete kufr sami zvednout požádejte někoho o pomoc. Při rozbalování dávejte pozor, aby se děti nezamotaly do obalu nebo se neudusily.

⚠ POZOR! Nebezpečí poškození!

- V následujících situacích můžete zabránit poškození Vašeho kufru.
 - nepřekračujte maximální přípustné zatížení kufru.
 - na schodech kufr noste, netahejte ho.
 - zabraňte přeplnění kufru.

● Použití číslicového zámku 3

Kombinace čísel je nastavená na 0-0-0. Vlastní kombinaci čísel můžete nastavit následujícím způsobem:

1. Vedle ozubených koleček 8 je malé tlačítko 9. Zatlačte ho špičatým předmětem tak, aby zůstalo zatlačené. Potom nastavte ozubenými kolečky 8 požadovanou kombinaci čísel.
2. Po nastavení požadované kombinace čísel posuňte uzávěr k otevření zámku 7 ve směru šipky. Tlačítko 9 vyskočí zpátky do jeho původní polohy, nyní lze kufr otevřít jen po zvolení nově nastavené kombinace čísel.
3. Prosíme, zapamatujte si dobře novou kombinaci čísel. Poznamenejte si novou kombinaci čísel a bezpečně si jí uschovejte. K uzavření zámku se musí nejméně jedno ozubené kolečko 8 přestavit. Po nastavení nové kombinace čísel se dá zámek zase otevřít.

Další upozornění

Tento číslicový zámek 3 je zámek bezpečnostní služby Travel Sentry® Approved a je uznávaný ve více než 55 zemích, mimo jiné v USA, Kanadě, Japonsku, Izraeli, Číně, Německu, Holandsku, Jižní Koreji, Švýcarsku*.

Slouží TSA úřadům (Transportation Security Administration) při kontrole k otevření uzamčených kufrů bez násilí. Proto není v dodávce kufru ŽÁDNÝ klíč.



*Kompletní přehled zúčastněných zemí najdete na stránce www.travelsentry.org.

● Změna aktuální kombinace čísel

❗ UPOZORNĚNÍ!

Prosíme, vezměte na vědomí, že lze kombinaci čísel změnit jen s použitím aktuální kombinace. Jestliže jste naposledy používanou kombinaci zapoměli, prosíme, **NEPOUŽÍVEJTE** tlačítko (Reset) .

Při změně nastavení Vašeho číslíkového zámku postupujte následujícím způsobem:

1. Nastavte pomocí ozubených koleček  naposledy používanou kombinaci čísel.
2. Pro nastavení nové kombinace čísel opakujte kroky 1 až 3 odstavce „Použití číslíkového zámku“.

● Funkce ID TRAVEL SENTRY®



TRAVEL SENTRY® nabízí BEZPLATNOU celosvětovou službu registrace a odbavení zavazadel a dalších osobních věcí.

Na zadní straně kufru je uvedené Vaše specifické identifikační číslo (štítek TSID ) , pomocí kterého se můžete zaregistrovat na adrese www.tsid.com.

● Postup

1. Přejděte na stránku www.tsid.com a vytvořte si účet TSID nebo se přihlaste k Vašemu existujícímu účtu.
2. Po odeslání údajů o účtu obdržíte e-mail z adresy noreply@tsid.com.
3. Klikněte na odkaz v tomto e-mailu pro ověření a aktivaci účtu.

4. Najděte štítek TSID 5 na Vašem zavazadle.
5. Zaregistrujte Váš předmět pomocí 12-místného jedinečného TSID 5, které jste našli na štítku TSID, který vypadá takto:

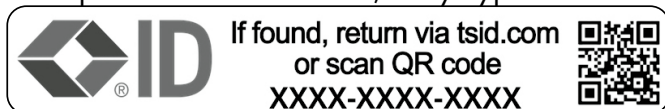

Nyní je Vaše registrace dokončena.

● Skladování

- Kufř skladujte vždy čistý a suchý ve vytápěné místnosti, chráněný před sluncem a tepelnými zdroji.

● Čištění

Abyste zabránili eventuálnímu poškození čistěte kufř jen následujícím způsobem.

1. Otřete kufř vlhkým hadrem.
2. Před uskladněním nechte kufř úplně uschnout.
 - nepoužívejte žádné agresivní čisticí prostředky s rozpouštědly
 - nepoužívejte žádné drhnuocí nebo špičaté pomůcky na čištění jako např. nože, kovové nebo nylonové kartáče, apod. Může dojít k poškození povrchu kufř.

● Odstranění do odpadu

Artikl a obal odstraňujte do odpadu podle aktuálních, místních předpisů.



Výrobek vč. příslušenství a obalové materiály jsou recyklovatelné a podléhají rozšířené odpovědnosti výrobce. Likvidujte je odděleně podle ilustrovaných Info-tri (informace o třídění), abyste mohli lépe nakládat s odpady. Logo Triman platí jen pro Francii.

● **Pokyny k záruce a uplatnění servisu**

Na tento artikl obdržíte záruku 5 let od data zakoupení. V případě závad máte možnost uplatnění zákonných práv vůči prodejci. Vaše práva ze zákona nejsou omezena naší níže uvedenou zárukou.

● **Záruční podmínky**

Záruční lhůta začíná od data zakoupení. Uschovejte si dobře originální pokladní stvrzenku. Tuto stvrzenku budete potřebovat jako doklad o zakoupení.

Pokud se do 5 let od data zakoupení tohoto výrobku vyskytne vada materiálu nebo výrobní vada, výrobek Vám – podle našeho rozhodnutí – bezplatně opravíme nebo vyměníme. Předpokladem pro poskytnutí záruky je předložení vadného výrobku a pokladní stvrzenky během 5 let záruky a písemný popis závady s dobou, kdy se vyskytla.

● **Záruční doba a zákonné nároky z vad**

Záruční doba se poskytnutím záruky neprodlužuje. Toto platí také pro nahrazené a opravené díly. Případné škody a vady, existující již při koupi, se musí hlásit ihned po vybalení.

● **Rozsah záruky**

Výrobek byl vyroben s nejvyšší pečlivostí podle přísných kvalitativních směrnic a před odesláním prošel výstupní kontrolou.

Záruka se vztahuje na vady materiálu a výrobní vady. Tato záruka se nevztahuje na části výrobku, které jsou vystaveny běžnému opotřebení a které lze proto chápat jako rychle opotřebitelné součásti, nevztahuje se na poškození rozbitných dílů, např. spínačů, akumulátorů nebo takových, které jsou zhotoveny ze skla.

Záruka zaniká, jestliže byl výrobek poškozen, byl nesprávně používán nebo v případě, že nebyla prováděna jeho údržba.

Pro správné používání výrobku se musí přesně dodržovat všechny pokyny uvedené v návodu k obsluze. Je bezpodmínečně nutné vyhnout se účelům použití a jednáním, od kterých se v návodu k obsluze odrazuje nebo před kterými návod k obsluze varuje.

Výrobek je určen pouze pro soukromé, nikoliv komerční použití. V případě nesprávného a neodborného zacházení, použití násilí a zásahů, které nebyly provedeny našimi autorizovanými servisními provozovny, záruční nároky zanikají.

● Postup v případě uplatňování záruky

Pro zajištění rychlého zpracování Vašeho případu se řiďte následujícími pokyny:

- Pro všechny požadavky si připravte pokladní stvrzenku a číslo artiklu (IAN 468280_2307, 468282_2307, 468284_2307) jako doklad o zakoupení.
- Číslo výrobku naleznete na titulní stránce Vašeho návodu (vlevo dole) nebo v artiklu, na etiketě k jeho ošetřování.
- V případě výskytu chybných funkcí nebo jiných vad kontaktujte nejdříve následovně uvedený servis.



Na stránce www.lidl-service.com si můžete stáhnout tuto a mnohé další příručky, videa k výrobku a software.

IAN 468280_2307

IAN 468282_2307

IAN 468284_2307



Pomocí tohoto kódu QR se dostanete přímo na stránky Lidl-Service (www.lidl-service.com) a po zadání čísla položky 468280_2307, 468282_2307, 468284_2307 (IAN) můžete otevřít příslušný návod k obsluze.

● **Service**

InCase Handelsgesellschaft mbH
Nordsternstraße 25,
45329 Essen, GERMANY







E-mail:

🇨🇿 service-cz@incase-gmbh.com

Sídlo: Německo

Legenda použitých piktogramov	Strana 68
Úvod	Strana 68
Používanie v súlade s určeným účelom	Strana 68
Popis častí.....	Strana 69
Obsah dodávky.....	Strana 69
Technické údaje	Strana 69
Bezpečnostné upozornenia	Strana 69
Používanie číslcového zámku	Strana 70
Zmena aktuálnej číselnej kombinácie.....	Strana 71
Funkcia TRAVEL SENTRY®-ID	Strana 71
Postup	Strana 71
Skladovanie	Strana 72
Čistenie	Strana 72
Likvidácia	Strana 72
Informácie týkajúce sa záruky a servisu	Strana 73
Záručné podmienky.....	Strana 73
Záručná doba a zákonné nároky vyplývajúce zo záruky.....	Strana 73
Rozsah záruky.....	Strana 74
Postup v prípade poškodenia v záruke	Strana 74
Servis	Strana 75

Legenda použitých piktogramov

	Prečítajte si pokyny!		Ďalšie informácie nájdete na webovej stránke!
	Rešpektujte výstražné a bezpečnostné upozornenia!		Obal a zariadenie ekologicky zlikvidujte!
	Takto sa správate správne!		Bezpečnostné upozornenia Manipulačné pokyny

Cestovný kufor

● Úvod

 Blahoželáme Vám ku kúpe Vášho nového výrobku. Rozhodli ste sa tým pre vysokokvalitný výrobok. Pred prvým uvedením do prevádzky sa oboznámte s výrobkom. **Za týmto účelom si pozorne prečítajte nasledujúci návod na používanie a bezpečnostné pokyny.** Výrobok používajte iba v súlade s popisom a v uvedených oblastiach používania. Tento návod uschovajte na bezpečnom mieste. Ak výrobok odovzdáte ďalšej osobe, priložte k nemu aj všetky podklady. Vyberte kufor z obalu a skontrolujte ho ohľadom prípadných poškodení. V prípade poškodení kufor nepoužívajte a hneď si prečítajte odsek týkajúci sa záruky.

● Používanie v súlade s určeným účelom

Tento produkt bol vyrobený výhradne na súkromné používanie a nie je vhodný na priemyselné používanie. Kufor je určený iba na transport Vašich osobných predmetov. Ak kufor používate v kontexte, ktorý nie je v súlade s určeným účelom, môže to viesť k vzniku vecných škôd alebo poraneniu osôb. V tomto prípade výrobca alebo predajca nepreberá záruku za vzniknuté škody. Kufor nie je hračka pre deti.

● Popis častí

- | | |
|---|--|
| 1 Hmat | 6 Zakryté políčko s adresou na zadnej strane |
| 2 Teleskopická tyč | 7 Uzáver pre otvorenie zámku |
| 3 Číslicový zámok Travel Sentry® Approved | 8 Kolieska s číslami |
| 4 Dvojité kolieska | 9 Tlačidlo (Reset) |
| 5 Označenie TSID | |

● Obsah dodávky

- | | |
|-------------------|-----------------------|
| 1 cestovný kufor | 1 návod na používanie |
| 2 samostatné vaky | |

● Technické údaje

Rozmery kufru vrát. koliesok:	cca. 79 x 53 x 29 cm (V x Š x H)
Hmotnosť:	cca. 4,85 kg
Objem:	cca. 90 L
Max. plniace množstvo:	28 kg
Max. celková hmotnosť:	32,85 kg



Bezpečnostné upozornenia

⚠ POZOR! Nebezpečenstvo poranenia!

- Nesprávnym dvíhaním alebo nosením ťažkých batožín môže dôjsť k poraneniám alebo poškodeniam kostí, svalov alebo kĺbov. Pre nadvihnutie kufru ho pevne uchopte na bokoch oboma rukami. Požiadajte o pomoc, ak kufor nedokážete zdvihnúť. Pri vybalíovaní dbajte na to, aby sa deti nemohli zamotať do balenia alebo zadusiť.

⚠ POZOR! Nebezpečenstvo poškodenia!

- Vďaka uvedeným situáciám môžete zabrániť poškodeniu Vášho kufru.
 - Neprekračujte maximálnu zaťažiteľnosť kufrov.

- Na schodoch kufor noste, neťahajte ho.
- Nepreplňujte kufor.

● **Používanie číslicového zámku** 3

Číselná kombinácia je nastavená na čísla 0-0-0. Vlastnú číselnú kombináciu môžete nastaviť nasledovne:

1. Bezprostredne vedľa koliesok s číslami 8 sa nachádzajú malé tlačidlá 9. Ostrým predmetom ich zatlačte dovnútra tak, aby ostali v zatlačenej polohe. Následne nastavte kolieska s číslami 8 na želanú číselnú kombináciu.
2. Po zadaní želanej číselnej kombinácie posuňte uzáver 7 pre otvorenie zámku v smere šípky. Teraz tlačidlo 9 vyskočí naspäť do svojej pôvodnej polohy a kufor je možné otvoriť iba pomocou novo nastavenej číselnej kombinácie.
3. Novú kombináciu si prosím dobre zapamätajte. Poznačte si novú číselnú kombináciu a bezpečne ju uschovajte. Pre zamknutie zámku je potrebné prestaviť minimálne jedno koliesko s číslami 8. Keď je nastavená zadaná číselná kombinácia, dá sa zámok opäť otvoriť.

Dodatočné pokyny

Tento číslicový zámok 3 je číslicový zámok Travel Sentry® Approved a platí vo viac ako 55 krajinách, o. i. USA, Kanada, Japonsko, Izrael, Čína, Nemecko, Holandsko, Južná Kórea, Švajčiarsko*.

Slúži na to, aby mohli byť zatvorené kufre za účelom kontroly zo strany TSA-úradov (Transportation Security Administration) otvorené bez použitia násillia a znovu zatvorené. Preto pri dodaní kufra nie je priložený ŽIADNY kľúč.



*Kompletný prehľad zúčastnených krajín nájdete na stránke www.travelsentry.org.

● Zmena aktuálnej číselnej kombinácie

❗ UPOZORNENIE!

Myslite prosím na to, že číselnú kombináciu môžete zmeniť iba pomocou aktuálnej kombinácie, inak to nie je možné. Ak ste naposledy použitý kód zabudli, prosím **NESTLAČTE** tlačidlo (Reset) .

Pre zmenu nastavenia Vášho číslícového zámku postupujte prosím nasledovne:

1. Prostredníctvom koliesok s číslami zadajte naposledy použitú číselnú kombináciu.
2. Pre nastavenie novej číselnej kombinácie zopakujte kroky 1 až 3 odseku „Používanie číslícového zámku“.

● Funkcia TRAVEL SENTRY®-ID



TRAVEL SENTRY® ponúka bezplatnú celosvetovú registračnú a oznamovaciu službu pre batožinu a iné osobné veci.

Na zadnej strane kufra nájdete Vaše jedinečné identifikačné číslo (označenie TSID) , s ktorým sa môžete zaregistrovať na www.tsid.com.

● Postup

1. Prejdite na stránku www.tsid.com a vytvorte si účet TSID alebo sa prihláste do Vášho existujúceho účtu.
2. Po odoslaní informácií o účte dostanete e-mail z adresy noreply@tsid.com.

3. Kliknutím na odkaz v tomto e-maili potvrdíte a aktivujete Váš účet.
4. Nájdite označenie TSID 5 na Vašej batožine.
5. Zaregistrujte Vašu položku pomocou 12-miestneho jedinečného TSID, ktoré nájdete na štítku TSID 5 a ktoré vyzerá takto:

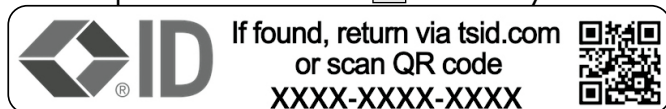

Vaša registrácia je teraz dokončená.

● Skladovanie

- Kufor skladujte vždy v suchom a čistom stave v dobre vykurovanej miestnosti a chránený pred priamym slnečným žiarením a tepelnými zdrojmi.

● Čistenie

Kufor čistite iba podľa nasledovného popisu, aby ste predišli prípadným poškodeniam.

1. Kufor pretrite vlhkou handričkou.
2. Kufor nechajte pred uskladnením dôkladne vyschnúť.
 - nepoužívajte agresívne čistiace prostriedky obsahujúce rozpúšťadlá
 - nepoužívajte drsné alebo ostré čistiace náradie ako sú nože, kovové alebo nylonové kefy alebo podobné. Tieto môžu poškodiť povrchy.

● Likvidácia

Výrobok a obal zlikvidujte podľa aktuálnych miestnych nariadení.



Výrobok vr. príslušenstva a obalové materiály sú recyklovateľné a podliehajú rozšírenej zodpovednosti výrobcu. Pre lepšie spracovanie odpadu ich zlikvidujte oddelene podľa obrázkov Info-tri (informácie o triedení). Triman-Logo platí iba pre Francúzsko.

● **Informácie týkajúce sa záruky a servisu**

Na tento výrobok máte záruku 5 rokov od dátumu kúpy. V prípade nedostatkov tohto výrobku Vám prináležia zákonné práva voči predajcovi produktu. Tieto zákonné práva nie sú našou nižšie uvedenou zárukou obmedzené.

● **Záručné podmienky**

Záručná doba začína plynúť dátumom kúpy. Starostlivo si prosím uschovajte originálny pokladničný lístok. Tento doklad je potrebný ako dôkaz o kúpe.

Ak sa vrámci 5 rokov od dátumu kúpy tohto výrobku vyskytne chyba materiálu alebo výrobná chyba, výrobok Vám bezplatne opravíme alebo vymeníme - podľa nášho výberu. Podmienkou poskytnutia tohto garančného výkonu je, že vrámci 5-ročnej lehoty predložíte defektné zariadenie a doklad o kúpe (pokladničný lístok) a písomnou formou stručne opíšete, v čom pozostáva nedostatok a kedy sa vyskytol.

● **Záručná doba a zákonné nároky vyplývajúce zo záruky**

Záručná doba sa poskytnutím záruky nepredlžuje. To platí aj pre vymenené alebo opravené diely. Prípadné poškodenia a nedostatky existujúce už pri nákupe musíte ohlásiť ihneď po vybalení.

● Rozsah záruky

Toto zariadenie bolo dôkladne vyrobené podľa prísnych smerníc kvality a pred dodaním svedomito testované.

Poskytnutie záruky sa vzťahuje na chyby materiálu a výrobné chyby. Táto záruka sa nevzťahuje na časti produktu, ktoré sú vystavené normálnemu opotrebovaniu, a preto ich je možné považovať za opotrebovateľné diely, ani na poškodenia na rozbitných dieloch, napr. spínačoch, akumulátorových batériach alebo častiach, ktoré sú zhotovené zo skla.

Táto záruka zaniká, ak bol výrobok poškodený, neodborne používaný alebo neodborne udržiavaný. Pre odborné používanie prístroja je potrebné presne dodržiavať všetky pokyny uvedené v návode na obsluhu. Je potrebné bezpodmienečne zabrániť účelom použitia a konaniam, od ktorých návod na obsluhu odrádza alebo pred ktorými varuje.

Výrobok je určený výlučne na súkromné používanie a nie na komerčné účely. Záruka zaniká pri zaobchádzaní nezodpovedajúcim účelom, pri neprimeranom zaobchádzaní, pri používaní násilia a pri zásahoch, ktoré nevykonali nami autorizovaný servis.

● Postup v prípade poškodenia v záruke

Pre zaručenie rýchleho spracovania Vašej požiadavky dodržte prosím nasledujúce pokyny:

- Pre všetky otázky majte pripravený pokladničný doklad a číslo výrobku (IAN 468280_2307, 468282_2307, 468284_2307) ako dôkaz o kúpe.
- Číslo výrobku si prosím vyhľadajte na typovom štítku Vášho návodu (dole vľavo) alebo na etikete o starostlivosti vo výrobku.
- Ak by sa vyskytli chyby funkcie alebo iné nedostatky, najskôr kontaktujte následne uvedené servisné oddelenie.



Na www.lidl-service.com si môžete stiahnuť tento a mnoho ďalších návodov, videí k výrobkom a softvér.

IAN 468280_2307

IAN 468282_2307

IAN 468284_2307



S týmto QR-kódom sa dostanete priamo na stránku servisu Lidl (www.lidl-service.com) a prostredníctvom zadania čísla výrobku 468280_2307, 468282_2307, 468284_2307 (IAN) môžete otvoriť Váš návod na ovládanie.

● **Servis**

Meno: InCase Handelsgesellschaft mbH
Nordsternstraße 25,
45329 Essen, GERMANY







E-mail:

SK service-sk@incase-gmbh.com

Sídlo: Nemecko

Leyenda de los pictogramas utilizados	Página	78
Introducción	Página	78
Especificaciones de uso	Página	78
Descripción de los componentes	Página	79
Volumen de suministro.....	Página	79
Características técnicas.....	Página	79
Advertencias de seguridad	Página	79
Utilizar la cerradura de combinación	Página	80
Cambiar la combinación de cifras actual.....	Página	81
Función TRAVEL SENTRY® ID	Página	81
Procedimiento	Página	82
Almacenamiento	Página	82
Limpieza	Página	82
Eliminación	Página	83
Información sobre la garantía y el servicio posventa	Página	83
Condiciones de la garantía	Página	83
Periodo de garantía y derecho de reclamación por defectos.....	Página	84
Cobertura de la garantía	Página	84
Tramitación de la garantía.....	Página	85
Servicio técnico	Página	86

Legenda de los pictogramas utilizados

	¡Leer las instrucciones!		¡Encontrará más información en la página web!
	¡Tenga en cuenta las indicaciones de advertencia y seguridad!		¡Deseche el embalaje y el aparato de forma respetuosa con el medioambiente!
	¡Así procede de forma segura!		Indicaciones de seguridad Instrucciones de uso

Maleta trolley

● Introducción

 Enhorabuena por la adquisición de su nuevo producto. Ha elegido un producto de gran calidad. Familiarícese con el producto antes de la primera puesta en funcionamiento. **Lea detenidamente el siguiente manual de instrucciones y las indicaciones de seguridad.** Utilice el producto únicamente tal y como se describe y para los usos indicados. Guarde estas instrucciones en un lugar seguro. En caso de entregar el producto a terceros, adjunte también toda la documentación. Extraiga la maleta del embalaje y compruébela en busca de posibles daños. En ese caso, no utilice la maleta y lea directamente el apartado de garantía.

● **Especificaciones de uso**

El producto ha sido desarrollado únicamente para el uso privado y no está indicado para usos comerciales. La maleta está prevista únicamente para transportar sus objetos personales. Utilizar la maleta en un contexto no conforme al previsto puede conllevar daños materiales y personales.

En ese caso, el fabricante o el vendedor no se hacen responsables de los daños que puedan derivarse. La maleta no es ningún juguete.

● Descripción de los componentes

- | | |
|--|---|
| 1 Asa | 6 Campo de dirección oculto en la parte posterior |
| 2 Barra telescópica | 7 Cierre para abrir la cerradura |
| 3 Cerradura de combinación Travel Sentry® Approved | 8 Rueda numérica |
| 4 Ruedas dobles | 9 Pulsador (reset) |
| 5 Identificación TSID | |

● Volumen de suministro

- | | |
|-----------------------|------------------------|
| 1 maleta trolley | 1 instrucciones de uso |
| 2 bolsas por separado | |

● Características técnicas

Dimensiones de la maleta

incl. ruedas: aprox. 79 x 53 x 29 cm (Al x An x Pr)

Peso propio: aprox. 4,85 kg

Volumen: aprox. 90 L

Máx. peso de llenado: 28 kg

Peso total máx.: 32,85 kg



Advertencias de seguridad

⚠ ¡ATENCIÓN! ¡Peligro de lesiones!

- Levantar o cargar incorrectamente piezas de equipaje pesadas puede provocar traumatismos o daños en huesos, músculos o articulaciones. Para levantar la maleta, sujétela bien por los lados con ambas manos. Pida ayuda si no puede levantar la maleta. Tenga cuidado al desempaquetar de que los niños no se enreden o se asfixien con el embalaje.

⚠ ¡ATENCIÓN! ¡Riesgo de daños!

- Mediante las situaciones mencionadas a continuación puede evitar daños en su maleta.
 - Respete la capacidad de carga máxima de la maleta.
 - Levante la maleta por las escaleras en vez de arrastrarla.
 - Evite llenar demasiado la maleta.

● Utilizar la cerradura de combinación 3

La combinación de cifras está ajustada a las cifras 0-0-0. Puede ajustar su propia combinación de cifras como sigue a continuación:

1. Justo al lado de la rueda numérica 8 se encuentra un pequeño pulsador 9. Presiónelo hacia adentro con un objeto puntiagudo para que permanezca en posición pulsada. A continuación, ajuste la rueda numérica 8 a la combinación de cifras deseada.
2. Tras haber introducido la combinación de cifras deseada, deslice el cierre para abrir la cerradura 7 en la dirección de la flecha. Ahora, el pulsador 9 saltará a su posición original y la maleta podría abrirse ahora solo con la nueva combinación de cifras ajustada.
3. Por favor, recuerde bien la nueva combinación. En el mejor de los casos, anote la nueva combinación de cifras y consérvela en un lugar seguro. Para cerrar la cerradura debe variar la posición de al menos una de las ruedas numéricas 8. Si se introduce la combinación de cifras ajustada, la cerradura podrá volver a abrirse.

Otras indicaciones

Esta cerradura de combinación 3 es una cerradura de combinación Travel Sentry® Approved y es válida en más de 55 países, entre otros EE. UU., Canadá, Japón, Israel, China, Alemania, Países Bajos, Corea del Sur, Suiza*.

Está diseñada para que las autoridades TSA (Transportation Security Administration) puedan abrir de forma no violenta maletas cerradas para su control y volver a cerrarlas. Por ello, el volumen de suministro de la maleta NO incluye llave.



* Encontrará un resumen completo de los países participantes en la página www.travelsentry.org.

● Cambiar la combinación de cifras actual

❗ ¡NOTA!

Por favor, tenga en cuenta que la combinación de cifras solo puede cambiarse con la combinación actual; en caso contrario, no es posible. En caso de haber olvidado el último código utilizado, por favor, **NO** presione el pulsador (reset) .

Para cambiar el ajuste de su cerradura de combinación proceda como se indica a continuación:

1. Introduzca con la ayuda de la rueda numérica  la última combinación de cifras utilizada.
2. Para ajustar una nueva combinación de cifras, repita los pasos 1 a 3 de la sección „Utilizar la cerradura de combinación“.



● Función TRAVEL SENTRY® ID



TRAVEL SENTRY® ofrece un servicio GRATUITO mundial de registro e información para equipajes y otros objetos personales.

En la parte posterior de la maleta encontrará un número de identificación único (identificación TSID ) con el que podrá registrarse en www.tsid.com.

● Procedimiento

1. Visite la página www.tsid.com y cree su cuenta TSID o inicie sesión si ya tiene una cuenta.
2. En cuanto haya indicado la información de su cuenta, recibirá un correo electrónico de noreply@tsid.com.
3. Haga clic en el enlace que encontrará en el mensaje para validar y activar su cuenta.
4. Busque la identificación TSID  en su equipaje.
5. Registre su producto con el TSID exclusivo de 12 dígitos, que encontrará en la identificación TSID  y que tendrá la siguiente estructura:

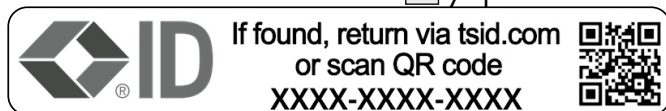

Habrá finalizado el registro.

● Almacenamiento

- Guarde la maleta siempre en un lugar seco y limpio a temperatura ambiente y manténgala lejos de la luz solar y de fuentes de calor.

● Limpieza

Limpie la maleta únicamente como se describe a continuación para evitar posibles daños.

1. Limpie la maleta con un paño húmedo.
2. Deje que la maleta se seque completamente antes de guardarla.
 - no utilice productos de limpieza agresivos con disolventes

- no utilice utensilios de limpieza abrasivos o afilados como cuchillos, cepillos de metal o nailon o similares. Esto podría dañar la superficie.

● **Eliminación**

Elimine el artículo y el embalaje según las normativas locales actuales.



El producto, incluidos los accesorios, y el material de embalaje son reciclables y están sujetos a la responsabilidad extendida del fabricante. Désechelos por separado siguiendo la información ilustrada de recogida selectiva para un mejor tratamiento de los residuos. El logotipo Triman se aplica solo para Francia.

● **Información sobre la garantía y el servicio posventa**

Este artículo dispone de una garantía de 5 años desde la fecha de compra. En caso de defecto del producto, tiene derechos legales frente al vendedor del mismo. Esta garantía no limita en forma alguna sus derechos legales.

● **Condiciones de la garantía**

El periodo de garantía comienza en la fecha de compra del producto. Conserve el justificante de compra original. Ese tique es necesario como justificante de compra.

Si dentro del plazo de 5 años a partir de la fecha de compra de este aparato surge un defecto de material o de fabricación, repararemos o sustuiremos (según nuestra elección) el aparato de forma gratuita. Este servicio de garantía presupone la presentación dentro del plazo de 5 años

del aparato defectuoso y del justificante de compra (ticket de compra), junto con una breve descripción del fallo y el momento en el que se produjo.

● **Periodo de garantía y derecho de reclamación por defectos**

El hecho de hacer uso de la garantía no implica la prolongación del periodo de validez. Esto se aplica también a las piezas sustituidas y reparadas. Los daños y defectos eventualmente existentes en el momento de la compra se deberán comunicar de inmediato tras desembalar el producto.

● **Cobertura de la garantía**

El aparato ha sido fabricado cuidadosamente siguiendo exigentes normas de calidad y ha sido probado antes de su entrega.

La garantía cubre defectos de materiales o de fabricación. Esta garantía no cubre aquellos componentes del producto sometidos a un desgaste normal y que, por ello, puedan considerarse piezas de desgaste. Tampoco cubre daños de componentes frágiles como, por ejemplo, los interruptores, baterías y piezas de cristal.

La garantía quedará anulada si el producto resulta dañado o es utilizado o mantenido de forma inadecuada. La utilización correcta del producto supone el cumplimiento exacto de todas las indicaciones incluidas en el manual de instrucciones. Se deberá evitar necesariamente cualquier uso y manejo desaconsejado en el manual de instrucciones o del cual se haya advertido.

El producto solo está destinado para el uso privado y en ningún caso para uso industrial. En caso de manejo incorrecto o abusivo, aplicación de violencia y manipulación no realizada por nuestro servicio técnico local autorizado, la garantía quedará anulada.

● Tramitación de la garantía

Para garantizar una rápida tramitación de su consulta, tenga en cuenta las siguientes indicaciones:

- Tenga a mano el comprobante de caja para todas las consultas y el número de artículo (IAN 468280_2307, 468282_2307, 468284_2307) como prueba de compra.
- Encontrará el número de artículo en la portada de su manual (abajo a la izquierda) o en la etiqueta de cuidados del artículo.
- Si se producen fallos de funcionamiento o si se dan otras carencias, contacte primero con el departamento de atención al cliente indicado más abajo.



En www.lidl-service.com puede descargarse este y otros muchos manuales, así como vídeos de productos y software.

IAN 468280_2307

IAN 468282_2307

IAN 468284_2307



Con este código QR puede acceder directamente a la página de atención al cliente de Lidl (www.lidl-service.com) e introduciendo el número de artículo 468280_2307, 468282_2307, 468284_2307 (IAN) puede abrir su manual de instrucciones.

● **Servicio técnico**

Nombre: InCase Handelsgesellschaft mbH

Nordsternstraße 25,

45329 Essen, GERMANY



Correo electrónico:

🇪🇸 service-es@incase-gmbh.com

Sede: Alemania

Billedtekst til de anvendte piktogrammer	Side 88
Indledning	Side 88
Formålsbestemt anvendelse	Side 88
Beskrivelse af de enkelte dele.....	Side 89
Leverede dele.....	Side 89
Tekniske data	Side 89
Sikkerhedshenvisninger	Side 89
Anvendelse af kodelås	Side 90
Ændre den aktuelle talkombination	Side 91
TRAVEL SENTRY®-ID-funktion	Side 91
Fremgangsmåde.....	Side 91
Opbevaring	Side 92
Rengøring	Side 92
Bortskaffelse	Side 92
Henvisninger til garanti og serviceafvikling	Side 93
Garantibetingelser	Side 93
Garantiperiode og lovmæssige mangelkrav	Side 93
Garantiomfang	Side 94
Afvikling af garantisager	Side 94
Service	Side 95

Billedtekst til de anvendte piktogrammer

	Læs anvisningerne!		Du finder yderligere informationer på hjemmesiden!
	Overhold advarsels- og sikkerhedshenvisninger!		Bortskaf emballage og apparat på en miljømæssig korrekt måde!
	Sådan forholder du dig rigtigt!		Sikkerhedsanvisninger Handlingsanvisninger

Trolley rejsekuffert

● Indledning



Hjerteligt tillykke med købet af dit nye produkt. Med købet har du besluttet dig for et førsteklasses produkt. Gør dig fortrolig med produktet før første ibrugtagning. **Læs derfor den efterfølgende betjeningsvejledning og sikkerhedshenvisningerne omhyggeligt igennem.** Brug kun produktet som beskrevet og til de angivne anvendelsesområder. Opbevar denne vejledning på et sikkert sted. Udlever alle dokumenter ved videregivelse af produktet til tredjemand. Tag kufferten ud af emballagen og undersøg, om der er eventuelle skader. Hvis dette er tilfældet, skal du ikke bruge kufferten, men læse garantiafsnittet.

● **Formålsbestemt anvendelse**

Produktet er kun udviklet til privat brug og ikke egnet til erhvervsmæssig brug. Kufferten er kun beregnet til at transportere dine personlige ting. Hvis du bruger kufferten i en ikke-formålsbestemt sammenhæng, kan det føre til materielle eller personskader. I dette tilfælde hæfter producenten eller forhandleren ikke for opståede skader. Kufferten er ikke et legetøj til børn.

● Beskrivelse af de enkelte dele

- | | |
|-----------------------------------|-------------------------------------|
| 1 Greb | 6 Skjult adressefelt på bagsiden |
| 2 Teleskopstang | 7 Låseanordning til åbning af låsen |
| 3 Kodelås Travel Sentry® Approved | 8 Talhjul |
| 4 Tvillinghjul | 9 Tryknap (reset) |
| 5 TSID-mærkning | |

● Leverede dele

- | | |
|------------------------|-------------------|
| 1 trolley rejsekuffert | 1 brugsvejledning |
| 2 separate poser | |

● Tekniske data

- | | |
|------------------------|---------------------------------|
| Kuffertmål inkl. hjul: | ca. 79 x 53 x 29 cm (H x B x D) |
| Nettovægt: | ca. 4,85 kg |
| Volumen: | ca. 90 L |
| Maks. vægt af indhold: | 28 kg |
| Maks. samlet vægt: | 32,85 kg |



Sikkerhedshenvisninger

⚠ OBS! Fare for tilskadecomst!

- Forkerte løft eller transport af tunge ting kan føre til skader på knogler, muskler eller led. Hold, når du løfter kufferten, fast i siderne med begge hænder. Bed om hjælp, hvis du ikke selv kan løfte kufferten. Sørg ved udpakning for, at børn ikke bliver fanget eller kvalt i emballagen.

⚠ OBS! Fare for beskadigelse!

- Gennem de nævnte situationer kan du undgå skader på din kuffert.
 - Vær opmærksom på din kufferts maksimale belastbarhed.
 - Bær kufferten på trapper i stedet for at trække den.
 - Undgå at overfylde kufferten.

● **Anvendelse af kodelås** 3

Talkombinationen er indstillet til tallene 0-0-0. Du kan indstille din egen talkombination på følgende måde:

1. Umiddelbart ved siden af talhjulene 8 sidder en lille trykknop 9. Tryk denne ind med en spids genstand, således at den bliver i den nedtrykte position. Indstil i forlængelse heraf talhjulene 8 i den ønskede talkombination.
2. Efter du har indgivet den ønskede talkombination, skal du skubbe låseanordningen til åbning af låsen 7 i pilens retning. Nu springer trykknappen 9 tilbage i sin oprindelige position, og kufferten kan derefter kun åbnes med den indstillede talkombination.
3. Husk den nye kombination. I bedste fald skal du notere den nye talkombination og opbevare den på et sikkert sted. For at låse låsen skal mindst et talhjul 8 drejes. Indstilles den angivne talkombination, åbnes låsen igen.

Yderligere henvisninger

Denne kodelås 3 er en Travel Sentry® Approved kodelås og gælder i mere end 55 lande, bl.a. USA, Canada, Japan, Israel, Kina, Tyskland, Holland, Sydkorea, Schweiz*.

Den sikrer, at låste kufferter, som skal kontrolleres af TSA-myndigheder (Transportation Security Administration), kan åbnes og lukkes igen uden vold. Derfor følger der IKKE en nøgle med leveringen af kufferten.



*Du finder en komplet oversigt over de deltagende lande på siden www.travelsentry.org.

● Ændre den aktuelle talkombination

① HENVISNING!

Bemærk, at talkombinationen kun kan ændres med den aktuelle kombination, ellers er det ikke muligt. Hvis du har glemt den sidst anvendte kode, skal du **IKKE** trykke på trykknappen (reset) [9].

For at ændre indstillingerne til din kodelås, skal du gøre som følger:

1. Indgiv ved hjælp af talhjulene [8] den sidst anvendte talkombination.
2. For at indstille en ny talkombination, skal du gentage trinene 1 til 3 i afsnittet „Anvendelse af kodelås“.

● TRAVEL SENTRY®-ID-funktion



TRAVEL SENTRY® tilbyder en GRATIS verdensomspændende registrerings- og underretningsservice til bagage og andre personlige ting.

På bagsiden af kufferten ser du dit unikke identifikationsnummer (TSID-mærkning [5]), med hvilket du kan registrere dig på www.tsid.com.

● Fremgangsmåde

1. Gå ind på www.tsid.com og opret din TSID-konto, eller log ind på din eksisterende konto.
2. Så snart du har indsendt dine kontoinformationer, får du en e-mail fra noreply@tsid.com.
3. Klik på linket i denne e-mail, for at godkende og aktivere din konto.
4. Find TSID-mærkningen [5] på din bagage.

5. Registrer din genstand med en 12-cifret, unik TSID, som du har fundet via TSID-mærkningen  og som ser ud på følgende måde:

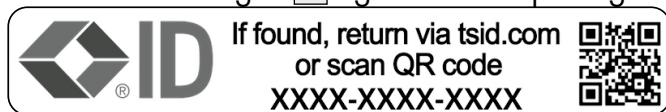

Din registrering er nu afsluttet.

● Opbevaring

- Opbevar altid kufferten tørt og rent i et tempereret rum og beskyt den mod direkte sollys og varmekilder.

● Rengøring

Rengør kun kufferten som beskrevet for at undgå en eventuel beskadigelse.

1. Tør kufferten af med en fugtig klud.
2. Lad kufferten tørre fuldstændigt inden opbevaring.
 - anvend ingen aggressive opløsningsmiddelbaserede rengøringsmidler
 - anvend ingen kradsende eller skarpe rengøringsredskaber såsom knive, metal- eller nylonbørster eller lignende. Disse kan beskadige overfladen.

● Bortskaffelse

Bortskaf varen og emballagen i henhold til aktuelle,



Produktet og tilbehøret og emballagematerialer kan genbruges og er underlagt udvidet producentansvar. De skal bortskaffes separat. Følg de viste mærkater med sorteringsoplysninger, så de bortskaffes på en bedre måde. Triman-logoet gælder kun for Frankrig.

● **Henvisninger til garanti og serviceafvikling**

Du har på denne vare 5 års garanti fra og med købsdatoen. I tilfælde af mangler på dette produkt, har du lovmæssige krav over for sælgeren af produktet. Disse lovmæssige krav begrænses ikke af den følgende garanti.

● **Garantibetingelser**

Garantifristen begynder fra købsdatoen. Opbevar den originale kvittering på et sikkert sted. Denne kvittering er nødvendig som dokumentation for købet.

Hvis der inden for 5 år fra købsdatoen opstår materiale- eller fabriktionsfejl, repareres eller erstattes - efter vores valg - produktet uden omkostninger for dig. Denne garantiydelse forudsætter, at det defekte apparat og købsbeviset (kvitteringen) forelægges inden for 5-års garantifristen, og at den indeholder en kort beskrivelse af, hvori manglen består, og hvornår den er opstået.

● **Garantiperiode og lovmæssige mangelkrav**

Garantiperioden forlænges ikke på grund af garantiydelse. Dette gælder også for udskiftede og reparerede dele. Eventuelle skader og mangler, som allerede findes ved køb, skal straks anmeldes efter udpakning.

● **Garantiomfang**

Apparatet er produceret omhyggeligt efter strenge kvalitetskrav og inden levering afprøvet samvittighedsfuldt.

Garantien gælder for materiale- eller fabrikationsfejl. Denne garanti omfatter ikke produktdele, som udsættes for normal slitage, og som dermed kan betragtes som sliddele, eller beskadigelser på følsomme dele, fx kontakter, genopladelige batterier eller dele, som er fremstillet af glas.

Denne garanti forfalder, når produktet er blevet beskadiget, uhensigtsmæssigt brugt eller ikke er blevet vedligeholdt.

For en korrekt anvendelse af produktet skal alle henvisninger, der er opført i betjeningsvejledningen, overholdes nøjagtigt. Anvendelsesformål og handlinger, der frarådes eller advares imod i betjeningsvejledningen, skal ubetinget undgås.

Produktet er kun beregnet til privat og ikke erhvervmæssig brug. Ved misbrug og uhensigtsmæssig behandling, anvendelse af vold og ved indgreb, som ikke er foretaget af vores autoriserede serviceafdeling, ophører garantien.

● **Afvikling af garantisager**

For at kunne garantere en hurtig sagsbehandling af din forespørgsel, bedes du følge følgende anvisninger:

- Hav i forbindelse med alle henvendelser kvitteringen og varenummeret (IAN 468280_2307, 468282_2307, 468284_2307) klar som bevis for købet.
- Varenummeret findes på forsiden af din vejledning (nederst til venstre) eller plejeetiketten på på varen.
- Hvis der forekommer funktionsfejl eller andre mangler, skal du først kontakte den efterfølgende nævnte serviceafdeling.



På www.lidl-service.com kan du downloade disse og mange andre håndbøger, produktvideoer og software.

IAN 468280_2307

IAN 468282_2307

IAN 468284_2307



Med denne QR-kode kommer du direkte til Lidl-service-siden (www.lidl-service.com) og kan åbne din betjeningsvejledning ved at indtaste varenummeret 468280_2307, 468282_2307, 468284_2307 (IAN).

● Service

Navn: InCase Handelsgesellschaft mbH

Nordsternstraße 25,







45329 Essen, GERMANY

E-Mail:

🇩🇰 service-dk@incase-gmbh.com

Lokation: Tyskland

Legenda dei pittogrammi utilizzati	Pagina	98
Introduzione	Pagina	98
Utilizzo conforme alla destinazione d'uso.....	Pagina	98
Descrizione dei componenti.....	Pagina	99
Contenuto della confezione.....	Pagina	99
Specifiche tecniche.....	Pagina	99
Avvertenze per la sicurezza	Pagina	99
Utilizzo del lucchetto con combinazione numerica	Pagina	100
Modifica della combinazione numerica attuale.....	Pagina	101
Funzione identificativa TRAVEL SENTRY®	Pagina	101
Procedura.....	Pagina	102
Conservazione	Pagina	102
Pulizia	Pagina	103
Smaltimento	Pagina	103
Indicazioni relative alla garanzia e all'assistenza	Pagina	103
Condizioni di garanzia.....	Pagina	104
Durata della garanzia e diritti legali di garanzia in caso di difetti.....	Pagina	104
Condizioni di garanzia.....	Pagina	104
Gestione dei casi in garanzia.....	Pagina	105
Assistenza	Pagina	106

Legenda dei pittogrammi utilizzati			
	Leggere le istruzioni!		Ulteriori informazioni sono disponibili sul sito web!
	Osservare le avvertenze e gli avvisi di sicurezza!		Smaltire l'imballaggio e l'apparecchio in modo ecocompatibile!
	Questa è la procedura corretta!		Avvertenze di sicurezza Istruzioni per l'uso

Valigia trolley

● Introduzione

 Vi ringraziamo per l'acquisto di questo nuovo prodotto. Con questo acquisto avete scelto un prodotto di alta qualità. Prima dell'utilizzo iniziale, si prega di acquisire dimestichezza con il prodotto. **A tale scopo, leggere attentamente le seguenti istruzioni per l'uso e le avvertenze in materia di sicurezza.** Utilizzare il prodotto solo come descritto e per le destinazioni d'uso indicate. Conservare queste istruzioni in un luogo sicuro. In caso di cessione a terzi, consegnare anche l'intera documentazione insieme al prodotto. Estrarre la valigia dalla confezione e verificare che non vi siano danni. Qualora ci fossero, non utilizzare la valigia e leggere direttamente il paragrafo relativo alla garanzia.

● **Utilizzo conforme alla destinazione d'uso**

Questo prodotto è stato progettato esclusivamente per l'uso privato e non è adatto ad impieghi commerciali. La valigia è ideata solamente per trasportare oggetti personali. L'utilizzo della valigia in modo non idoneo alla destinazione d'uso può provocare danni a cose o persone. In tal caso, il produttore o il rivenditore si esime da ogni responsabilità in caso di danni derivati. La valigia non è un giocattolo.

● Descrizione dei componenti

- | | | | |
|---|---|---|--|
| 1 | Maniglia | 6 | Riquadro coperto per l'indirizzo sul retro |
| 2 | Asta telescopica | 7 | Dispositivo di apertura del lucchetto |
| 3 | Lucchetto con combinazione numerica Travel Sentry® Approved | 8 | Rotelline numeriche |
| 4 | Ruote bidirezionali | 9 | Pulsante (reset) |
| 5 | Contrassegno TSID | | |

● Contenuto della confezione

- | | |
|---------------------|-------------------------|
| 1 valigia trolley | 1 manuale di istruzioni |
| 2 custodie separate | |

● Specifiche tecniche

Dimensioni della valigia,

incl. rotelle: ca. 79 x 53 x 29 cm (H x L x P)

Peso netto: ca. 4,85 kg

Volume: ca. 90 L

Peso di riempimento max.: 28 kg

Peso totale max.: 32,85 kg



Avvertenze per la sicurezza

⚠ ATTENZIONE! Pericolo di lesioni!

- Sollevando o trasportando in modo scorretto i bagagli pesanti è possibile lesionare o danneggiare ossa, muscoli o articolazioni. Afferrare saldamente con entrambe le mani la valigia per sollevarla da entrambi i lati. Chiedere aiuto nel caso in cui non si riuscisse a sollevare la valigia. Durante il disimballaggio assicurarsi che i bambini non rimangano incastrati nell'imballaggio o non vengano soffocati da esso.

⚠ ATTENZIONE! Pericolo di danneggiamento!

- È possibile evitare di danneggiare la valigia attenendosi alle situazioni summenzionate.
 - Attenersi al carico massimo della valigia.
 - Trasportare la valigia sulle scale invece di trascinarla.
 - Evitare di riempire eccessivamente la valigia.

● Utilizzo del lucchetto con combinazione numerica 3

La combinazione numerica è impostata sulle cifre 0-0-0. Per impostare una combinazione numerica personalizzata procedere come segue:

1. Subito accanto alle rotelline numeriche 8 si trova un piccolo pulsante 9. Premerlo verso l'interno con un oggetto appuntito di modo che rimanga fisso nella posizione premuta. Successivamente impostare le rotelline numeriche 8 nella combinazione numerica desiderata.
2. Dopo aver inserito la combinazione numerica desiderata, spingere il dispositivo di apertura del lucchetto 7 nella direzione della freccia. Ora il pulsante 9 torna nella posizione iniziale e la valigia si aprirà unicamente selezionando la nuova combinazione numerica impostata.
3. Accertarsi di memorizzare la nuova combinazione. Si consiglia di annotare la nuova combinazione numerica e di conservarla al sicuro. Per chiudere il lucchetto sarà necessario cambiare la posizione di almeno una rotellina numerica 8. Non appena si sarà inserita la combinazione numerica impostata sarà possibile riaprire il lucchetto.

Ulteriori indicazioni

Questo lucchetto con combinazione numerica 3 è un lucchetto Travel Sentry® Approved ed è utilizzabile in più di 55 Paesi tra cui USA, Canada, Giappone, Israele, Cina, Germania, Paesi Bassi, Corea del Sud, Svizzera*.

In caso di controllo da parte delle autorità TSA (Transportation Security Administration), le valigie chiuse in questo modo possono essere aperte senza l'uso della forza e conseguentemente richiuse. Per questa ragione la valigia NON include chiavi.



* Per una panoramica completa dei Paesi aderenti si rimanda alla pagina www.travelsentry.org.

● **Modifica della combinazione numerica attuale**

① **NOTA!**

Si prega di considerare che la combinazione numerica può essere modificata solamente sapendo la combinazione attuale, altrimenti non è possibile farlo. Qualora si fosse dimenticato l'ultimo codice utilizzato, si prega di **NON** premere il pulsante (reset) [9].

Per modificare le impostazioni del proprio lucchetto con combinazione numerica si prega di procedere come segue:

1. Inserire l'ultima combinazione numerica utilizzata con l'ausilio delle rotelle numeriche [8].
2. Per impostare una nuova combinazione numerica, ripetere i passaggi dall'1 al 3 descritti nella sezione „Utilizzo del lucchetto con combinazione numerica“.

● **Funzione identificativa TRAVEL SENTRY®**



TRAVEL SENTRY® offre un servizio GRATUITO di registrazione e di accordo a livello mondiale per i bagagli e gli altri oggetti personali.

Sul retro della valigia potete rilevare il vostro codice identificativo unico (contrassegno TSID [5]), con il quale è possibile registrarsi sul sito www.tsid.com.

● Procedura

1. Andate sul sito www.tsid.com e create un account utente TSID oppure effettuate il login con il vostro account già esistente.
2. Non appena le informazioni relative al vostro account vengono trasmesse, riceverete un'e-mail da noreply@tsid.com.
3. Cliccate sul link contenuto in questa e-mail per convalidare l'account e attivarlo.
4. Individuate il contrassegno TSID [5] sul vostro bagaglio.
5. Registrate il vostro oggetto con il TSID unico a 12 cifre che trovate nel contrassegno TSID [5] e che appare così:

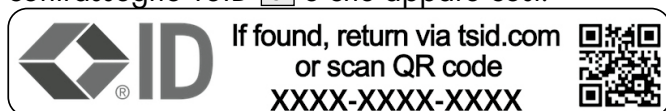

La vostra procedura di registrazione è conclusa.

● Conservazione

- Conservare sempre la valigia in un luogo asciutto e pulito e in un ambiente temperato e tenerlo lontano dall'irraggiamento solare diretto e da fonti di calore.

● Pulizia

Pulire la valigia solo come descritto di seguito onde evitare che si danneggi.

1. Pulire la valigia con un panno umido.
2. Far asciugare completamente la valigia prima di riporla.
 - Non utilizzare detergenti aggressivi e a base di solventi
 - Non utilizzare utensili per la pulizia graffianti o appuntiti come coltelli, spazzole in metallo, in nylon o simili. Questi potrebbero danneggiare le superfici.

● Smaltimento

Smaltire l'articolo e l'imballaggio secondo le normative locali attuali.



Il prodotto, i suoi accessori e i materiali di imballaggio sono riciclabili e soggetti alla responsabilità estesa del produttore. Per un migliore trattamento dei rifiuti, smaltirli separatamente seguendo i diversi simboli della raccolta differenziata. Il logo Triman è valido solamente per la Francia.

● Indicazioni relative alla garanzia e all'assistenza

Questo articolo presenta una garanzia di 5 anni a partire dalla data d'acquisto. Qualora il prodotto fosse difettoso, l'acquirente si può avvalere dei propri diritti nei confronti del venditore. I diritti legali di cui sopra non sono limitati dalla nostra garanzia di seguito riportata.

● Condizioni di garanzia

La garanzia decorre dalla data d'acquisto. Conservare lo scontrino di acquisto originale in buone condizioni. Questo documento servirà come prova d'acquisto.

Nel caso in cui si presentassero difetti relativi al materiale o alla fabbricazione entro 5 anni dalla data di acquisto del prodotto, provvederemo alla riparazione del prodotto o alla sua sostituzione gratuita, a nostra discrezione. La presente prestazione in garanzia stabilisce che l'apparecchio difettoso e il documento d'acquisto (scontrino) debbano essere presentati entro il termine di 5 anni, corredati da una descrizione scritta del difetto e del momento in cui è comparso.

● Durata della garanzia e diritti legali di garanzia in caso di difetti

Il periodo di garanzia non viene prolungato da un intervento in garanzia. Ciò vale anche per i componenti sostituiti e riparati. I danni o i difetti eventualmente già presenti al momento dell'acquisto devono essere segnalati immediatamente dopo aver estratto il prodotto dalla confezione.

● Condizioni di garanzia

L'apparecchio è stato prodotto secondo severe direttive di qualità e controllato con premura prima della consegna.

La garanzia è valida per difetti del materiale e di fabbrica. La presente garanzia non si applica a parti del prodotto soggette a normale usura e da considerarsi quindi usurabili, né a danni su parti fragili, come per es. interruttore, batterie o parti realizzate in vetro.

La garanzia decade in caso di danneggiamento, uso o manutenzione impropri del prodotto. Per un uso corretto del prodotto, rispettare scrupolosamente tutte le indicazioni contenute nelle istruzioni per l'uso. Evitare assolutamente destinazioni d'uso e azioni

esplicitamente sconsigliate nelle istruzioni per l'uso o addirittura indicate come pericolose.

Il prodotto è destinato esclusivamente all'uso domestico e non a quello commerciale. In caso di utilizzo scorretto, inappropriato o forzoso e in caso di interventi sul prodotto eseguiti da centri assistenza non autorizzati da noi, il diritto di garanzia decade.

● Gestione dei casi in garanzia

Per garantire un rapido disbrigo delle proprie pratiche, seguire le istruzioni seguenti:

- Per qualsiasi eventuale richiesta, tenere a portata di mano lo scontrino ed il codice dell'articolo (IAN 468280_2307, 468282_2307, 468284_2307) come prova di acquisto.
- Il codice dell'articolo può essere dedotto dal frontespizio delle istruzioni (in basso a sinistra) oppure dall'etichetta presente nell'articolo.
- Se si dovessero presentare malfunzionamenti o altri difetti, contattare innanzitutto il reparto di assistenza di seguito riportato.



Alla pagina www.lidl-service.com sono disponibili questo e molti altri manuali, video sui prodotti e software da scaricare.

IAN 468280_2307

IAN 468282_2307

IAN 468284_2307



Con questo codice QR si accede direttamente alla pagina dell'assistenza Lidl (www.lidl-service.com) e inserendo il codice dell'articolo 468280_2307, 468282_2307, 468284_2307 (IAN) è possibile aprire le istruzioni per l'uso.

● Assistenza

InCase Handelsgesellschaft mbH
Nordsternstraße 25,
45329 Essen, GERMANY



Email:

① service-it@incase-gmbh.com

Sede: Germania

Az alkalmazott piktogramok jelmagyarázata	Oldal 108
Bevezetés	Oldal 108
Rendeltetésszerű használat.....	Oldal 108
Alkatrészleírás.....	Oldal 109
A csomag tartalma.....	Oldal 109
Műszaki adatok.....	Oldal 109
Biztonsági tudnivalók	Oldal 109
Számzár használata	Oldal 110
Aktuális számkombináció megváltoztatása.....	Oldal 111
TRAVEL SENTRY®-ID azonosító funkció	Oldal 111
Eljárás menete.....	Oldal 111
Tárolás	Oldal 112
Tisztítás	Oldal 112
Megsemmisítés	Oldal 113
Tudnivalók a garanciával és a szervizeléssel kapcsolatban	Oldal 113
Garanciális feltételek.....	Oldal 113
Garanciális idő és törvényes termék-szavatossági igények.....	Oldal 114
A garancia terjedelme.....	Oldal 114
Garanciális ügyek lebonyolítása.....	Oldal 114
Szerviz	Oldal 115

Az alkalmazott piktogramok jelmagyarázata

	Olvassa el az utasításokat!		További információkat talál a honlapon!
	Tartsa be a figyelmeztetéseket és a biztonsági tudnivalókat!		A csomagolást és az eszközt környezetbarát módon ártalmatlanítsa!
	Így jár el helyesen!		Biztonsági tudnivalók Kezelési utasítások

Gurulós bőrönd

● Bevezetés

 Gratulálunk új termékének vásárlásához. Kiváló minőségű terméket választott. Az első üzembevétel előtt ismerje meg a terméket.

Olvassa el figyelmesen a használati útmutatót és a biztonsági tudnivalókat. A terméket csak a leírtak szerint és a megadott felhasználási területeken alkalmazza. Őrizze meg ezt az útmutatót egy biztos helyen. A termék harmadik személynek történő továbbadása esetén adja át a teljes termékdokumentációt is. Vegye ki a bőröndöt a csomagolásból és vizsgálja át, az esetleges sérülések tekintetében. Ha sérülést talál a bőröndön ne használja és olvassa le közvetlenül a garanciára vonatkozó bekezdést.

● **Rendeltetésszerű használat**

A terméket kizárólag magánhasználatra készítették, és nem alkalmas ipari használatra. A bőrönd csak személyes tárgyainak szállítására szolgál. Amennyiben a bőröndöt nem rendeltetésszerűen használja, az anyagi kárhoz vagy személyi sérüléshez vezethet. Ebben az esetben sem a gyártó, sem a forgalmazó nem vállal felelősséget a keletkezett károkért. A bőrönd nem játékszer.

● Alkatrészleírás

- | | |
|--|------------------------------|
| 1 Fogantyú | 5 TSID-jelölés |
| 2 Teleszkópos rúd | 6 A hátoldalon fedett címező |
| 3 Számzár Travel Sentry® által jóváhagyott | 7 Retesz a zár nyitásához |
| 4 Ikergörgők | 8 Számkerekek |
| | 9 Nyomógomb (Reset) |

● A csomag tartalma

- | | |
|--------------------|-----------------------|
| 1 gurulós bőrönd | 1 használati utasítás |
| 2 elválasztó tasak | |

● Műszaki adatok

Bőrönd mérete a görgőkkel: kb. 79 x 53 x 29 cm (M x Sz x Mé)

Önsúly: kb. 4,85 kg

Térfogat: kb. 90 L

Max. töltő súly: 28 kg

Max. teljes súly: 32,85 kg



Biztonsági tudnivalók

⚠ FIGYELEM! Sérülésveszély!

- A nehéz csomag helytelen felemelése vagy vitele a csontok, az izomzat vagy az ízületek sérülését vagy károsodását okozhatja. Emeléskor tartsa szorosan a bőröndöt mind két kezével az oldalán. Kérjen segítséget, ha nem tudja felemelni a bőröndöt. Kicsomagolásakor ügyeljen arra, hogy a gyerekek ne akadjanak vagy fulladjanak a csomagolásba.

⚠ FIGYELEM! Megrongálódás veszélye!

- Az említett helyzetek által elkerülheti a bőrönd sérülését.
 - Vegye figyelembe a bőrönd maximális terhelhetőségét.
 - Vigye fel a bőröndöt a lépcsőn, ahelyett, hogy húzná.
 - Kerülje a bőrönd túlpakolását.

● Számszár **3** használata

A számkombináció 0-0-0 számokra van állítva. Az egyedi számkombinációt a következők szerint tudja beállítani:

1. Közvetlenül a számkerek mellett **8** található egy kis nyomógomb **9**. Ezt nyomja be egy hegyes eszközzel, úgy hogy az benyomva marad. Majd állítsa a számkerekeket **8** a kívánt számkombinációra.
2. Miután megadta kívánt számkombinációt, a zár kinyitásához csúsztassa el a reteszt **7** a nyíl irányába. Most a nyomógomb **9** visszaugrik az eredeti helyzetébe, és a bőrönd már csak az újonnan beállított számkombinációval nyitható ki.
3. Kérjük, jól jegyezze meg az új kombinációt. Jegyezze le a számkombinációt és biztos helyen őrizze meg azt. A zár bezárásához legalább egy számkereket **8** át kell állítania. Amikor a megadott számkombináció kerül beállításra, a zár újra nyitható.

További utasítások

Ez a számszár **3** a Travel Sentry® által jóváhagyott számszár és több mint 55 országban érvényes, beleértve USA, Kanada, Japán, Izrael, Kína, Németország, Dél-Korea, Svájc*.

Ez arra szolgál, hogy a lezárt bőröndöt a TAS-hatóság (Közlekedésbiztonsági Hatóság) ellenőrzés céljából erőszakmentesen kinyithassa és majd újra bezárhassa. Ezért NEM tartalmaz a bőrönd csomagolása kulcsot.



*A résztvevő országok teljes áttekintése megtalálható a www.travelsentry.org weboldalon.

● Aktuális számkombináció megváltoztatása

❗ TUDNIVALÓ!

Kérjük, vegye figyelembe, hogy a számkombináció csak az aktuális kombinációval változtatható meg, egyébként az nem lehetséges. Amennyiben a legutoljára használt kódot elfelejtette volna, kérjük **NE** nyomja meg a (reset) nyomógombot [9].

A számszó beállításainak megváltoztatásához, a következőképpen járjon el:

1. Adja meg a számjegyek [8] segítségével a legutoljára használt számkombinációt.
2. Új számkombináció beállításához ismételje meg a „Számszó használata” fejezetben leírt 1-3 lépéseket.

● **TRAVEL SENTRY®-ID azonosító funkció**





A TRAVEL SENTRY® egy INGYENES regisztrációs és értesítési szolgáltatást kínál világszerte poggyászra és egyéb személyes tárgyakra.

A bőrönd hátoldalán találja az Ön egyedi azonosítószámát (TSID-jelölés [5]) amivel Ön az www.tsid.com oldalon regisztrálhat.

● Eljárás menete

1. Látogasson el a www.tsid.com oldalra, és hozza létre TSID-fiókját, vagy jelentkezzen be már meglévő fiókjába.
2. Miután megadta a fiókadatait, kap egy e-mailt a noreply@tsid.com e-mail címről.

3. Kattintson az e-mailben található linkre a fiókjának megerősítéséhez és aktiválásához.
4. Keresse meg a TSID-jelölést  a poggyászában.
5. Regisztrálja a terméket a TSID-jelölésen  található 12 számjegyű egyedi TSID-azonosítóval, amely így néz ki:

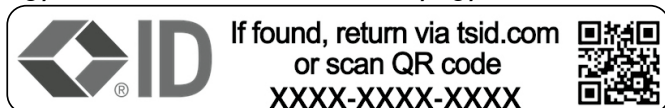

Az Ön regisztrációja befejeződött.

● Tárolás

- A bőröndöt mindig szárazon és tisztán, egy fűtött helyiségben tárolja és tartsa távol közvetlen napfénytől és hőforrástól.

● Tisztítás

A bőröndöt csak az alábbiakban leírtak szerint tisztítsa, az esetleges sérülések elkerülése érdekében.

1. Törölje le a bőröndöt egy nedves kendővel.
2. A tárolás előtt hagyja a bőröndöt megszáradni.
 - ne használjon agresszív oldószerves tisztítószeret
 - ne használjon súroló vagy hegyes tisztítóeszközöket, mint például kést, fém- vagy nejlonkefét vagy hasonlót. Azok megsérthetik a felületet.

● Megsemmisítés

A terméket és a csomagolást a hatályos, helyi előírásoknak megfelelően ártalmatlanítsa.



A termék, beleértve a tartozékokat és a csomagolóanyagokat is, újrahasznosítható, és a gyártó kiterjesztett felelőssége alá tartozik. A jobb hulladékkezelés érdekében az ábrán látható információk (szortírozási információk) alapján külön ártalmatlanítsa őket. A Triman-logó csak Franciaországra vonatkozik.

● Tudnivalók a garanciával és a szervizeléssel kapcsolatban

Ön erre a készülékre a vásárlás dátumától számítva 5 év garanciát kap. Ha a terméken hiányosságot tapasztal, akkor Önt a termék eladójával szemben törvényes jogok illetik meg. Ezeket a törvényes jogokat a következőkben ismertetett garancia vállalásunk nem korlátozza.

● **Garanciális feltételek**

A garanciális idő a vásárlás dátumával kezdődik. Kérjük, jól őrizze meg az eredeti pénztárblokkot. Ez a bizonylat szükséges a vásárlás tényének igazolásához.

Ha a termék vásárlásától számított 5 éven belül anyag- vagy gyártási hiba merül fel, akkor a választásunk szerint a terméket ingyen megjavítjuk vagy kicseréljük. Garanciális szolgáltatásunk előfeltétele, hogy Ön ezen a 5 éves határidőn belül a meghibásodott készüléket és a vásárlás igazolását bizonyító számlát (pénztári blokkot) részünkre bemutassa és írásban röviden ismeresse a hibát és a hiba felléptének időpontját.

● Garanciális idő és törvényes termék-szavatossági igények

A garanciális idő nem hosszabbodik a jótállással. Ez a kicserélt vagy javított alkatrészekre is érvényes. Az esetlegesen már a megvételekor fennálló károk és hiányosságokat kicsomagolás után azonnal jelezni kell.

● A garancia terjedelme

A készüléket szigorú minőségi előírások betartásával gondosan gyártottuk, és szállítás előtt lelkiismeretesen ellenőriztük.

A garancia az anyag- vagy gyártási hibákra vonatkozik. A garancia nem terjed ki azokra a termékreszekre, melyek normál kopásnak vannak kitéve és ezért azok fogyóeszköznek tekinthetők, illetve a törékeny részekre, pl. kapcsolók, akkuk vagy üvegből készült részek.

A garancia megszűnik, ha a terméket megrongálták, ill. nem szakszerűen kezelték vagy végezték a karbantartást.

A termék szakszerű használatához pontosan be kell tartani a kezelési utasításban megadott útmutatásokat. Azokat a felhasználási célokat és cselekményeket, melyeket a használati útmutató nem javasol vagy meylektől az óva int, feltétlenül el kell kerülni.

A termék kizárólag magánhasználatra, nem közületi célokra készült. A garancia érvényét veszti visszaélészerű vagy szakszerűtlen használat, erőszak alkalmazása vagy olyan beavatkozások esetén, amelyeket az engedélyünkkel nem rendelkező szervizekkel végeztek.

● Garanciális ügyek lebonyolítása

Ügyének gyors elintézése céljából kérjük, kövesse az alábbi útmutatásokat:

- Kérjük, kérdések esetére készítse elő a pénztárblokkot és a cikkszámot (IAN 468280_2307, 468282_2307, 468284_2307) a vásárlás tényének igazolására.

- A cikkszámot megtalálja a Használati utasítás címlapján (balra lent) vagy a termékben a termék ápolási útmutató címkéjén.
- Ha működési hiba vagy egyéb hiányosság lépne fel, akkor először telefonon vegye fel a kapcsolatot az alábbiakban megnevezett szervizosztállyal.



A www.lidl-service.com weboldalról letöltheti ezt és még sok más kézikönyvet, termékbemutató videót és szoftvert is.

IAN 468280_2307

IAN 468282_2307

IAN 468284_2307



Ezzel a QR-kóddal tud a Lidl ügyfélszolgálatának weboldalára (www.lidl-service.com) lépni, és a 468280_2307, 468282_2307, 468284_2307 (IAN) cikkszám beírásával a megfelelő használati útmutatót megnyitni.

● Szerviz

Név: InCase Handelsgesellschaft mbH
Nordsternstraße 25,
45329 Essen, GERMANY
E-Mail:

service-hu@incase-gmbh.com

Székhely: Németország

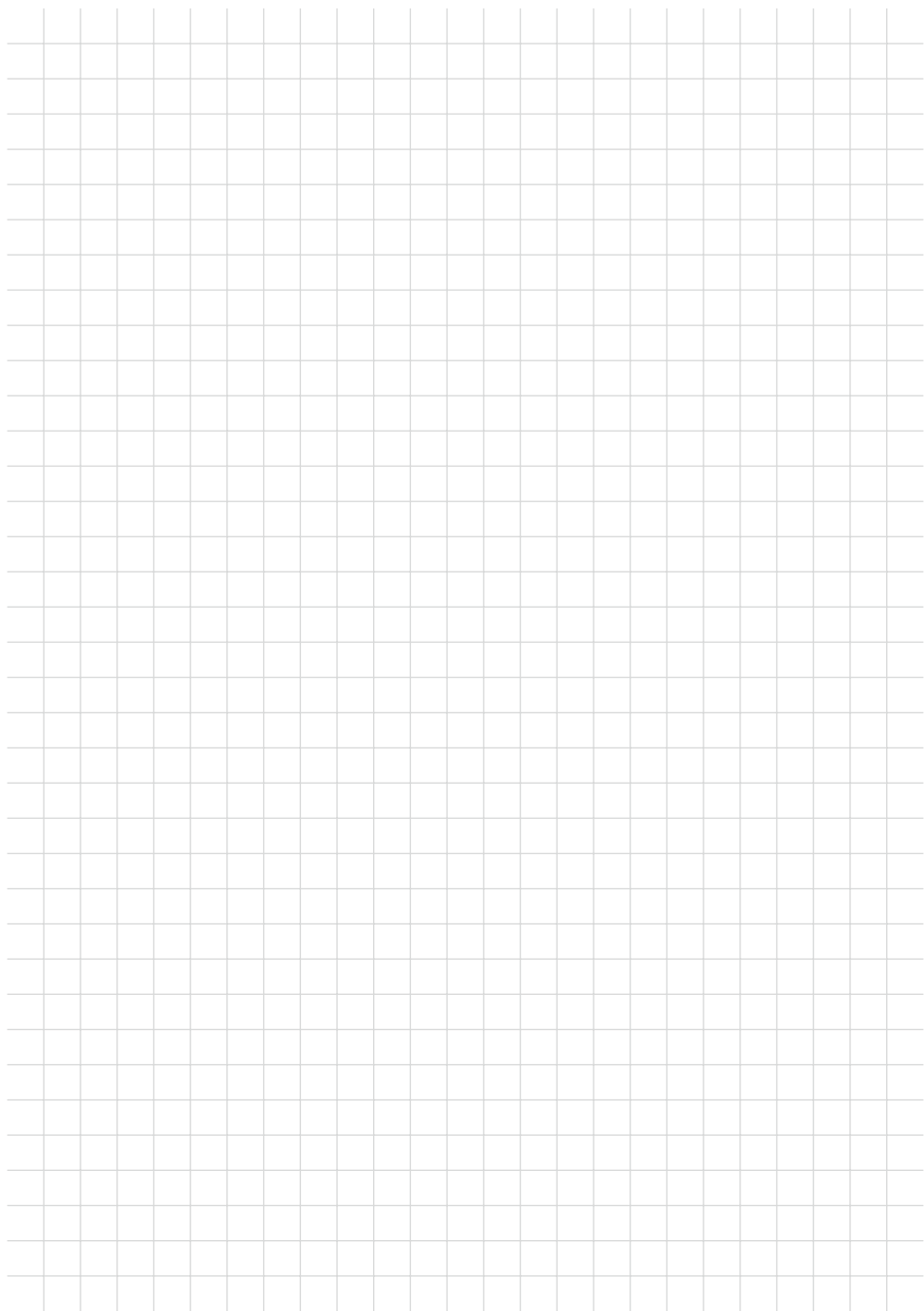

Gyártja/Výrobce/Výrobca:
InCase Handelsgesellschaft mbH

Nordsternstraße 25
45329 Essen, GERMANY

Dovozce: LIDL Česká republika v.o.s.,
Nárožní 1359/11, 158 00 Praha 5

Származási hely/Vyrobena v/Vyrobéné v: Kína/Číně/
Čína

Version: 09/2023

Stand der Informationen · Last Information Update
Version des informations · Stand van de informatie
Stan informacij · Stav informací · Stav informácií
Estado de las informaciones · Tilstand af information
Versione delle informazioni · Információk állása: 11/2023



IAN 468280_2307

IAN 468282_2307

IAN 468284_2307