



LED-AUSSENSTRAHLER

DE AT CH

LED-AUSSENSTRAHLER











Bedienungs- und Sicherheitshinweise

LED-AUSSENSTRAHLER

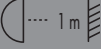
Verwendete Warnhinweise und Symbole	Seite	4
Einleitung	Seite	5
Bestimmungsgemäßer Gebrauch	Seite	5
Lieferumfang	Seite	5
Sie benötigen	Seite	5
Sicherheitshinweise	Seite	6
Teilebeschreibung	Seite	8
Technische Daten	Seite	9
Vor der Montage	Seite	10
Montage	Seite	10
Produkt und Mobilgerät koppeln	Seite	12
Produktgruppe erstellen	Seite	13
Produktgruppe entfernen	Seite	13
Produkt vom Mobilgerät entkoppeln	Seite	13
Ein-/Ausschalten	Seite	14
Einstellungen	Seite	14
Zeiteinstellungen	Seite	17
Erweiterte Funktionen	Seite	18
Datenschutzrichtlinie	Seite	19
Antippen zum Ausführen / Automatisierung	Seite	19
Produkt manuell zurücksetzen (Reset)	Seite	20
Reinigung und Pflege	Seite	20
Fehlerbehebung	Seite	21
Entsorgung	Seite	21
Garantie	Seite	22
Service	Seite	22
Vereinfachte EU-Konformitätserklärung	Seite	23

Verwendete Warnhinweise und Symbole

In der Bedienungsanleitung, der Kurzanleitung, den Sicherheitshinweisen und auf der Verpackung werden die folgenden Warnhinweise verwendet:

	<p>GEFAHR! Dieses Symbol mit dem Signalwort „Gefahr“ bezeichnet eine Gefährdung mit einem hohen Risikograd, die, wenn sie nicht vermieden wird, eine schwere Verletzung oder den Tod zur Folge hat.</p>		<p>VORSICHT! Dieses Symbol mit dem Signalwort „Vorsicht“ bezeichnet eine Gefährdung mit einem niedrigen Risikograd, die, wenn sie nicht vermieden wird, eine geringe oder mäßige Verletzung zur Folge haben kann.</p>
	<p>WARNUNG! Dieses Symbol mit dem Signalwort „Warnung“ bezeichnet eine Gefährdung mit einem mittleren Risikograd, die, wenn sie nicht vermieden wird, eine schwere Verletzung oder den Tod zur Folge haben kann.</p>		<p>ACHTUNG! Dieses Symbol mit dem Signalwort „Achtung“ zeigt die Gefahr einer möglichen Sachbeschädigung an.</p>
	<p>HINWEIS: Dieses Symbol mit dem Signalwort „Hinweis“ bietet weitere nützliche Informationen.</p>		<p>BRANDRISIKO! Montieren Sie das Produkt in einer Entfernung von mindestens 1 m zu angestrahlten Materialien. Eine übermäßige Wärmeentwicklung kann zu Brandentwicklung führen.</p>
	<p>Wechselstrom/-spannung</p>		<p>Nennlebensdauer des Produkts</p>
	<p>Lichtstrom</p>		<p>Schutz gegen Strahlwasser</p>
	<p>Zigbee 3.0 Drahtlos-Technologie</p>		<p>Das CE-Zeichen bestätigt Konformität mit den für das Produkt zutreffenden EU-Richtlinien.</p>

● Einleitung

Wir beglückwünschen Sie zum Kauf Ihres neuen Produkts. Sie haben sich damit für ein hochwertiges Produkt entschieden. Die Bedienungsanleitung ist Teil dieses Produkts. Sie enthält wichtige Hinweise für Sicherheit, Gebrauch und Entsorgung. Machen Sie sich vor der Benutzung des Produkts mit allen Bedien- und Sicherheitshinweisen vertraut. Benutzen Sie das Produkt nur wie beschrieben und für die angegebenen Einsatzbereiche. Händigen Sie alle Unterlagen bei Weitergabe des Produkts an Dritte mit aus.

● Bestimmungsgemäßer Gebrauch

Dieser LED-Außenstrahler (nachfolgend „Produkt“ genannt) dient zur Beleuchtung von Innen- und Außenbereichen.

Geeignet

Privater Gebrauch

Nicht geeignet

Industrielle/gewerbliche Zwecke

Einsatz in tropischen Klimazonen

Jede andere Verwendung gilt als unsachgemäß. Ansprüche aufgrund unsachgemäßer Verwendung oder aufgrund unbefugter Änderungen am Produkt werden vom Garantieumfang nicht erfasst. Eine derartige Verwendung erfolgt auf Ihre eigene Gefahr.



Die Steuerung und Einrichtung des Produkts erfolgt über die App **Lidl Home**.

● Lieferumfang

Abb. A:

- 1 LED-Außenstrahler
- 2 Dübel
- 2 Schrauben
- 1 Kurzanleitung
- 1 Sicherheitshinweise

● Sie benötigen



Gateway

(Separat erhältlich. Bitte besuchen Sie die Lidl-Website für weitere Einzelheiten)



Router:

2,4 GHz, IEEE 802.11b/g/n



Mobilgerät:

iOS 9.0 oder höher
Android 5.0 oder höher

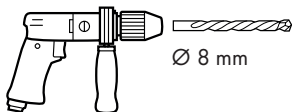

Ø 8 mm

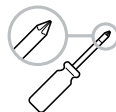



Sicherheitshinweise

MACHEN SIE SICH VOR DER VERWENDUNG DES PRODUKTES MIT ALLEN SICHERHEITSHINWEISEN UND GEBRAUCHSANWEISUNGEN VERTRAUT! WENN SIE DIESES PRODUKT AN ANDERE WEITERGEBEN, GEBEN SIE AUCH ALLE DOKUMENTE WEITER!

⚠️ LEBENSGEFAHR UND UNFALLGEFAHR FÜR SÄUGLINGS- UND KLEINKINDER!

- Lassen Sie Kinder niemals mit dem Verpackungsmaterial unbeaufsichtigt. Das Verpackungsmaterial stellt eine Ersticken- gefahr dar. Kinder unterschätzen die damit verbundenen Gefahren häufig. Bewahren Sie das Produkt jederzeit außerhalb der Reichweite von Kindern auf.
- Dieses Produkt kann von Kindern ab 8 Jahren und darüber sowie von Personen mit verringerten physischen, sensorischen oder mentalen Fähigkeiten oder Mangel an Erfahrung und Wissen benutzt werden, wenn sie beaufsichtigt oder bezüglich des sicheren Gebrauchs des Produkts unterwiesen wurden und die daraus resultierenden Gefahren verstehen.
Kinder dürfen nicht mit dem Produkt spielen. Reinigung und Benutzer-Wartung dürfen nicht von Kindern ohne Beaufsichtigung durchgeführt werden.

⚠️ ERSTICKUNGSGEFAHR!

- Kinder könnten enthaltene Kleinteile verschlucken (z. B. Schrauben). Halten Sie Kinder während der Montage vom Arbeitsbereich fern.
- Die Leuchtmittel sind nicht austauschbar. Wenn die Leuchtmittel am Ende ihrer Lebensdauer ausfallen, muss das gesamte Produkt ersetzt werden.



Lebensgefahr durch Stromschlag

- Bevor Sie das Produkt an das Stromnetz anschließen, prüfen Sie das Produkt stets auf Beschädigungen. Verwenden Sie das Produkt niemals, wenn Sie feststellen, dass es in irgendeiner Weise beschädigt ist.
- Vergewissern Sie sich vor der Verwendung, dass die zur Verfügung stehende Netzspannung mit der benötigten Betriebsspannung des Produkts (230 V~, 50 Hz) übereinstimmt. Installieren Sie das Produkt anderenfalls nicht.
- Das Produkt eignet sich ausschließlich zur Verwendung mit dem eingebauten LED-Vorschaltgerät.
- Das Produkt verbraucht auch bei ausgeschaltetem Gerät noch eine geringe Menge Strom, solange das Produkt an die Stromversorgung angeschlossen ist. Um das Produkt vollständig auszuschalten, schalten Sie den Hauptschalter aus.
- Verwenden Sie dieses Produkt nicht mit Dimmern oder elektronischen Schaltern. Es ist für diese Zwecke nicht geeignet. Das Produkt ist per App dimmbar.
- Die extrem schnellen Lichtgeschwindigkeits- änderungen können unter bestimmten Umständen zu einer Beeinträchtigung des Sehvermögens bei Kindern oder Personen mit einer Vorgeschichte von psychischen Erkrankungen führen.

VORSICHT! VERBRENNUNGSRISIKO!

Stellen Sie sicher, dass das Produkt ausgeschaltet und mindestens 15 Minuten abgekühlt ist, bevor Sie es berühren. Das Produkt kann eine große Hitze entwickeln.

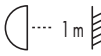
 **BRANDRISIKO!** Montieren Sie das Produkt mit einer Entfernung von mindestens 1,0 m zu angestrahlten Materialien. Eine übermäßige Wärmeentwicklung kann zu Brandentwicklung führen.

- Montieren Sie das Produkt außerhalb der Armreichweite.
- Eine Klemmleiste ist nicht enthalten. Die Installation muss von einer qualifizierten Person durchgeführt werden.
- Das externe flexible Kabel oder das Kabel dieses Produkts kann nicht ersetzt werden; wenn das Kabel beschädigt ist, muss das Produkt vernichtet werden.
- Die Anschlussklemmen müssen den Anforderungen von DIN EN 60998-2-1 oder DIN EN 60995-2-2 entsprechen. Die Art des Anschlusses muss den regionalen und den nationalen Anforderungen entsprechen.

● Teilebeschreibung

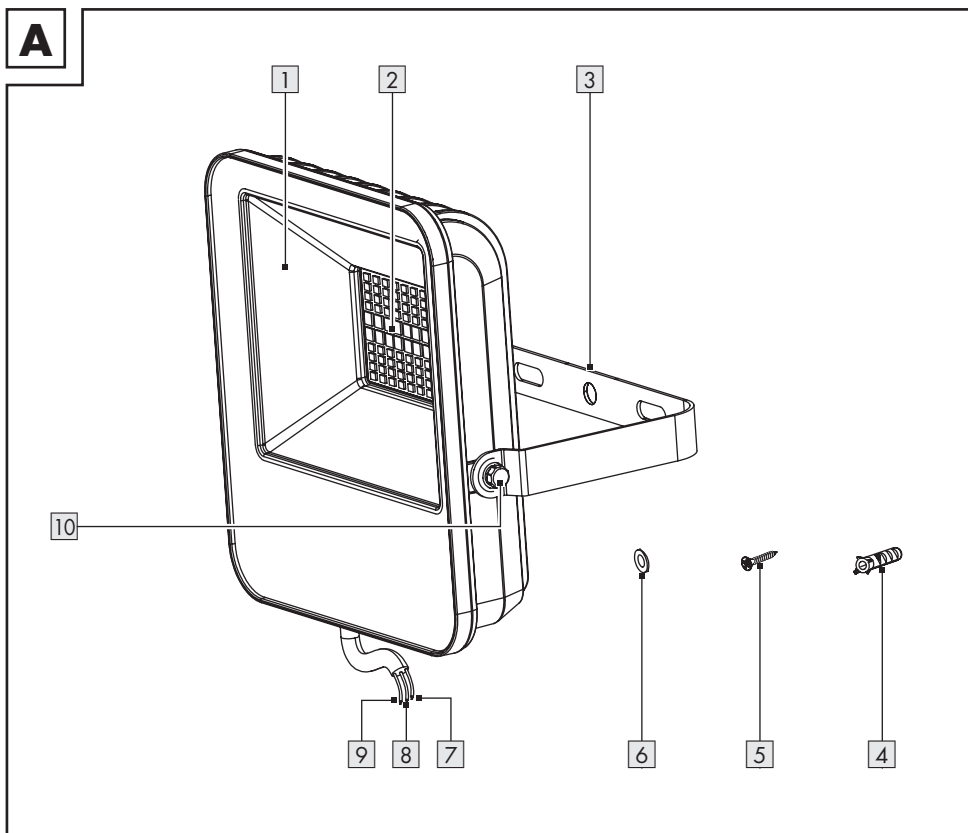

- 1 Schutzglas
- 2 Leuchtmittel
- 3 Halterung
- 4 Dübel (x2)
- 5 Schraube (x2)
- 6 Unterlegscheibe (x2)
- 7 Außenleiter (**L**)
- 8 Schutzleiter (grün/gelb) ⊕
- 9 Neutraleiter (**N**)
- 10 Feststellschraube (x2)

Nicht abgebildet:

- 11 Kurzanleitung
- 12 Sicherheitshinweise

● Technische Daten

Betriebsspannung	230 V~, 50 Hz
Leistungsaufnahme	30 W
Schutzklasse	I
IP-Schutzart	IP65
Abmessungen (B x H x T)	15,8 x 19,8 x 4,6 cm
Gewicht	650 g
Projektionsfläche	max. 15,8 x 19,8 cm
Montagehöhe	max. 5 m
Frequenzbereich	2405 bis 2480 MHz
Max. Sendeleistung	13 dBm
Kommunikationsprotokoll	ZigBee 3.0
Empfangsreichweite	ca. 70 m (freie Fläche)
Leistungsaufnahme im vernetzten Bereitschaftsbetrieb (P_{net})	0,43 W

❗ **HINWEIS:** Dieses Produkt beinhaltet eine Lichtquelle der Energieeffizienzklasse F.

● Markenhinweise

- iOS und Apple sind eingetragene Handelsmarken von Apple Inc. in den USA und anderen Ländern. App Store ist eine eingetragene Handelsmarke von Apple Inc.
- Android, Gmail, Google Play und Google Assistant * sind eingetragene Handelsmarken von Google Inc.
- Windows und Windows 7 / 8 / 10 / XP sind eingetragene Handelsmarken von Microsoft Corporation in den USA und anderen Ländern.
- Zigbee ist eine eingetragene Handelsmarke von The Zigbee Alliance.
- Die Handelsmarke und der Handelsname **LIVARNO Home** stehen im Eigentum der jeweiligen Inhaber.
- Alle anderen Namen und Produkte können Handelsmarken oder eingetragene Handelsmarken ihrer jeweiligen Eigentümer sein.

* Google Assistant ist in bestimmten Sprachen und Ländern nicht verfügbar.

● Vor der Montage

- ❶ Entfernen Sie alle Verpackungsmaterialien vom Produkt.

Wichtig: Der elektrische Anschluss muss von einem qualifizierten Elektriker oder einer für die Durchführung elektrischer Installationen geschulten Person hergestellt werden. Diese Person muss mit den Eigenschaften des Produkts und den Anschlussbestimmungen vertraut sein.

- Stellen Sie vor der Montage sicher, dass der Schaltkreis, an dem das Produkt angeschlossen werden soll, spannungsfrei ist. Entfernen Sie dazu die Sicherung oder schalten Sie den Leistungsschalter im Sicherungskasten aus (Position **0**).
- Verwenden Sie einen Spannungstester, um die Spannungsfreiheit zu überprüfen.
- Das enthaltene Montagematerial ist für herkömmlichen Massivbeton oder Mauerwerk geeignet. Prüfen Sie, welches Montagematerial für die von Ihnen gewählte Montagefläche geeignet ist. Lassen Sie sich bei Bedarf von Experten beraten.

● Montage

- ❶ Überprüfen Sie die Position des Lochs, bevor Sie in die Wand bohren. Vermeiden Sie Strom-, Gas- oder Wasserleitungen.
- ❷ Verwenden Sie eine Bohrmaschine, um die Löcher in das Mauerwerk zu bohren. Beachten Sie immer alle Sicherheitshinweise für die Bohrmaschine in der Bedienungsanleitung zur Bohrmaschine. Ein falscher Gebrauch kann zu Tod oder Verletzung durch Stromschlag führen.
- ❸ Beachten Sie bei der Wahl des Montageorts den folgenden Hinweis:
Durch die Platzierung des Produkts sollte der gewünschte Bereich ausgeleuchtet werden.

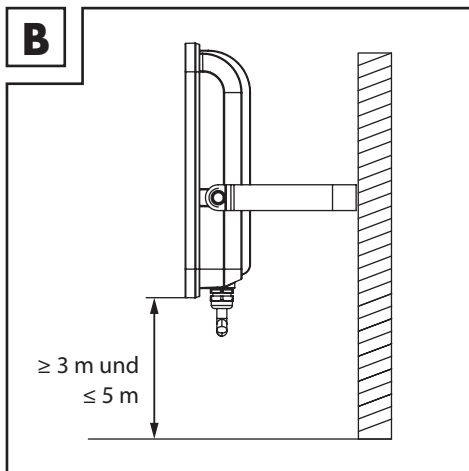

- Markieren Sie die Position der Bohrlöcher durch die Schraublöcher in der Halterung **3**. Der Abstand zwischen der Unterseite des Gehäuses und dem Boden muss $\geq 3 \text{ m}$ und $\leq 5 \text{ m}$ betragen (Abb. B).
- Bohren Sie die Löcher mit einer Tiefe von ca. 45 mm in die markierten Positionen (Werkzeug: $\varnothing 8 \text{ mm}$ Steinbohrer).
- Stecken Sie die Dübel **4** in die Bohrlöcher.
- Befestigen Sie die Halterung **3** mit den Unterlegscheiben **6** und den Schrauben **5**.

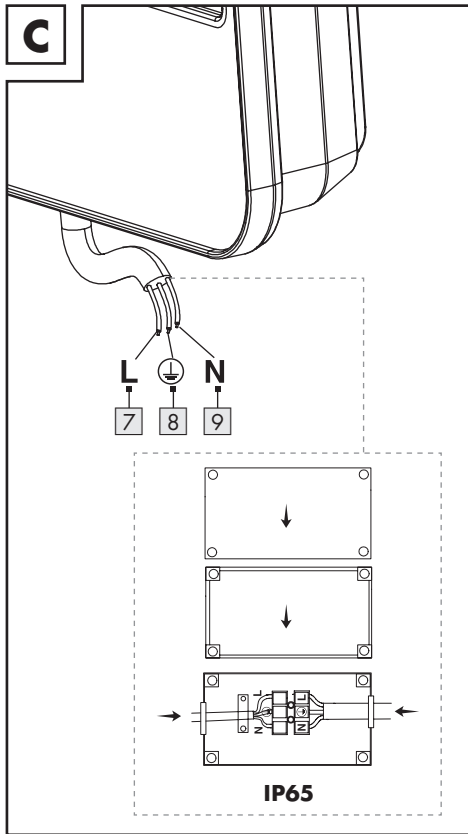

- Verbinden Sie den Außenleiter **7** (braun oder schwarz), den Neutralleiter **9** (blau) und den Schutzleiter **8** (grün/gelb) mit der Klemmleiste eines ordnungsgemäß installierten Verteilerkastens (nicht enthalten) (Abb. C).

ⓘ HINWEISE:

- Anschlusskabel-Typ: H05RN-F 3G 1,0 mm²
- Der Schutzleiter sollte länger als die anderen Leiter sein. Falls das Produkt von der Wand fällt, sollte der Schutzleiter der letzte Leiter sein, der abreißt.
- Die Klemmleiste ist nicht im Lieferumfang enthalten. Die Klemmleiste muss mindestens den folgenden Spezifikationen entsprechen:

Anschlussklemmentyp:	mit Schrauben
Anzahl der Kontakte:	3
Betriebsspannung:	≥ 230 V~
Nennstrom:	≥ 1 A

- Die Anschlussklemmen müssen den Anforderungen von DIN EN 60998-2-1 oder DIN EN 60995-2-2 entsprechen. Die Art des Anschlusses muss den regionalen und den nationalen Anforderungen entsprechen.
- Lösen Sie beide Feststellschrauben **10**. Neigen Sie das Gehäuse in die gewünschte Position. Ziehen Sie beide Feststellschrauben fest.
- Setzen Sie die Sicherung ein oder schalten Sie den Leistungsschalter im Sicherungskasten ein (Position **I**).

● Produkt und Mobilgerät koppeln

① HINWEISE:

- Die folgenden Anweisungen basieren auf der iOS-Version 13.3 der App (falls nicht anders gekennzeichnet). Ältere iOS-Versionen können Funktionseinschränkungen unterliegen.
- Die Android-Version der App folgt den gleichen Prinzipien wie die iOS-Version; es kann zu Diskrepanzen zwischen den beiden Plattformen kommen, wie z. B. leicht unterschiedliche Bildschirmbefehle oder Symbole.
- Eine Aktualisierung der Firmware kann zu Änderungen der Funktionalität der App führen.
- Eine aktualisierte Bedienungsanleitung finden Sie hier:

Reiter  **Ich** :

Bedienungsanleitung antippen.

Vorbereitung

- App **Lidl Home** installieren und Gateway einrichten (→ Gateway-Bedienungsanleitung).

1. Produkt einschalten. Leuchtmittel  blinkt langsam. Bereit zur Kopplung.

2. App **Lidl Home** öffnen.

3. Reiter  **Zuhause** :

 antippen (weitere Geräte hinzufügen).

4. Kategorie

auswählen: **Beleuchtung**

5. Auswählen: **RGB-Außenleuchte**

① **HINWEISE:** Sie können eine beliebige der angezeigten RGB-Außenleuchten auswählen.

6. Gateway auswählen.

① Nur notwendig, falls Sie 2 oder mehrere Gateways besitzen.

7. App-Anweisungen folgen.

8. Verbindung wird hergestellt.

9. Produkt benennen:

 antippen und Namen eingeben.

10. Einen Raum antippen, um Standort des Produkts festzulegen (ausgewählter Raum wird grau hinterlegt).

① Falls mehr als ein Produkt angeschlossen sein sollte: Sie können das Produkt umbenennen und seinen Standort definieren.



11. **Fertig** antippen.

12. Kopplung abgeschlossen.



13. Zum Home-Bildschirm wechseln:

 antippen.



● Produktgruppe erstellen

1. App **Lidl Home** öffnen.
2. Reiter  **Zuhause**:
Eine der verbundenen LED-Lampen antippen.
3.  antippen (oben rechts).
4. **Gruppe erstellen** antippen.
5. Geräte auswählen.
6. **Bestätigen** antippen.
7. Gruppennamen eingeben.
8. **Speichern** antippen.

● Produktgruppe entfernen

1. App **Lidl Home** öffnen.
2. Reiter  **Zuhause**:
Die zu entfernende Gruppe antippen.
3.  antippen (oben rechts).
4. **Gruppe auflösen** antippen.
5. **Bestätigen** antippen.

● Produkt vom Mobilgerät entkoppeln

1. App **Lidl Home** öffnen.
2. Reiter  **Zuhause**:
RGB-Außenleuchte antippen.
3.  antippen (oben rechts).
4. **Gerät entfernen** antippen.
Auswählen:
 - **Trennen**oder
 - **Trennen und löschen Sie alle Daten** (→ „Erweiterte Funktionen“).
5. **Bestätigen** antippen.

● Ein-/Ausschalten

-  antippen.

● Einstellungen

● Farbtemperatur/Helligkeit (Weiß)

Reiter **Weiß** :

- Werte mit den 2 Schiebereglern anpassen.

 : Farbtemperatur
(warmweiß bis kaltweiß)

 : Helligkeit (1 bis 100 %)

 : Aktuelle Einstellung

● Farbeinstellungen

Reiter **Farbe** :

- Werte mit den 3 Schiebereglern anpassen.

 : Farbton

 : Helligkeit (1 bis 100 %)







 : Farbkontrast (0 bis 100 %)

 : Aktuelle Einstellung

● Lichtszenarien

Reiter **Szene**:

- Eines der voreingestellten Lichtszenarien auswählen:

	Name	Einstellung		
		Helligkeit	Temperatur	Farbe
	Nacht	niedrig	warm	-
	Lesen	hoch	neutrales Weiß	-
	Arbeiten	hoch	kalt	-
	Freizeit	mittel	neutrales Weiß	-
	Sanft	hoch	-	grün (pulsierendes Licht)
	Bunt	hoch	-	farbwechselnd (Blinklicht)
	Farbverlauf	hoch	-	farbwechselnd (pulsierendes Licht)

Lichtsznarien anpassen

1. Eines der Szenelogos antippen (z. B.: ).
2. **Bearbeiten** antippen.
3. Tippen Sie auf das Standardfoto, um es durch ein anderes zu ersetzen.

Auswählen:

- **Foto schießen**
(Foto schießen)
 - **Aus Verzeichnis wählen**
(aus Fotoarchiv auswählen)
oder
 - **Abbrechen**
(Foto ersetzen abbrechen)
- ⓘ Erlaubnis für Zugriff der App auf Kamera und Fotoarchiv ist erforderlich.

4. **Szenenname** :

LichtszENARIO benennen.

5. Reiter **Szenenfarbe** :

 antippen und Werte per Schieberegler einstellen.



= Buntes Licht



= Weißes Licht



= Helligkeit



= Farbkontrast (buntes Licht)

6. **Farbblinkmodus** auswählen:

Statisch = Statisches Licht

Blinken = * Blinklicht

Atmen = * Pulsierendes Licht

Fertig = Auswahl bestätigen

* **Farbblinkgeschwindigkeit** per Schieberegler einstellen.

* **Szenenfarbe** :

- Weitere Farben zufügen:

 antippen.

- Farben löschen:

 antippen.

Löschen antippen.

7. **Zurücksetzen** :

Einstellungen des ausgewählten Lichtszenarios wiederherstellen.

8. **Bestätigen** :

Einstellungen übernehmen.

● **Musik**

Reiter **Musik** :

1. **Musik** antippen. Einstellung wird aktiviert.
2. Das Produkt synchronisiert sich (über das Mikrofon des Mobilgerätes) mit der Umgebungsmusik.
3. Farbton und Helligkeit ändern sich entsprechend des Audiosignals.

ⓘ Erlaubnis für Zugriff der App auf Mikrofon ist erforderlich.

● **Zeiteinstellungen**

● **Countdown**

① Produkt nach Ablauf eines Countdowns automatisch ein-/ausschalten (diese Funktion ist nur für ein einzelnes Produkt verfügbar).

1. **Verbleibende Zeit** antippen.
2. **Stunde** (00 bis 11) und **Minute** (00 bis 59) einstellen.
3. **Bestätigen** antippen.
4. Verbleibende Zeit wird unten links angezeigt.
5. Countdown vor Ablauf beenden:

Verbleibende Zeit antippen.

antippen.

Countdown deaktiviert.

Bestätigen antippen.

● **Zeitplan**

① Produkt in Abhängigkeit eines benutzerdefinierten Zeitplans automatisch ein-/ausschalten.

1. **Programm** antippen.
2. **Hinzufügen** antippen.
3. Uhrzeit einstellen.
4. Optional: **Wiederholen** antippen.

Wochentag(e) auswählen.

✓ = ausgewählte Wochentage

Auswahl stornieren: Wochentag erneut antippen.

Auswahl beendet:  antippen.

5. **Hinweis** antippen.

Ihre Notizen für diesen Zeitplan.

Speichern antippen.

6. **Benachrichtigung**:

antippen, um die Funktion zu aktivieren.

7. **Umschalten** antippen.

Auswählen:

- **Ein**

oder

- **Aus**

Auswahl beendet:

- iOS:

 antippen.

- Android:

Fertig antippen.

8. **Speichern** antippen.

Aktion wird dem Zeitplan zugefügt.

9. Aktion deaktivieren:

antippen.

10. Aktion löschen:

- iOS:

Aktion nach links wischen.

- Android:

Antippen und halten.

Löschen antippen.

11. Bei Bedarf weitere Aktionen zufügen.

● Erweiterte Funktionen

1.  antippen (oben rechts).

2.  > antippen.

Auswählen:

– **Symbol** :

* **Fotografieren**

oder

* **Aus Album auswählen**

– **Name** :

Produkt umbenennen.

– **Standort** :

Produkt einen Raum zuweisen.

*  Erlaubnis für Zugriff der App auf Kamera und Fotoarchiv ist erforderlich.

3. **Geräteinformationen** :

Angabe der virtuellen ID und der Zeitzone des Produkts.

4. **Antippen zum Ausführen und Automatisierung** :

Smart-Funktionen/Automatisierungen des Produkts betrachten.

5. **Drittanbietersteuerung** :

Google Assistant: Jetzt können Sie Ihr Smart-Gerät mit Google Home steuern. Am Beispiel der Schlafzimmerleuchte werden folgende Befehle unterstützt:

- Leuchte ein-/ausschalten.
- Leuchte auf eine beliebige Helligkeit einstellen.
- Helligkeit der Leuchte erhöhen.
- Leuchtfarbe einstellen (nur für Leuchten mit Farbwechsel).

Drittanbietersteuerung einstellen: Symbol antippen, dann den Anweisungen in der App folgen.

 **HINWEIS:** Google Assistant ist in bestimmten Sprachen und Ländern nicht verfügbar.

6. **Offline-Meldung** :

Eine Meldung wird versandt, wenn das Produkt länger als 30 Minuten lang offline ist.

– Offline-Meldung ein:

antippen.

– Offline-Meldung aus:

antippen.

7. **Gerät freigeben** :

Zugriff auf das Produkt mit anderen Familienmitgliedern teilen.

8. **Gruppe erstellen** :

Produkt einer Gruppe zufügen, um alle Produkte der Gruppe synchron anzusteuern.

 = ausgewählte Geräte.

Bestätigen antippen.

Gruppe benennen.

Speichern antippen.

Gruppe wird auf Home-Bildschirm der App angezeigt.

9. **FAQ** :

Häufig gestellte, produktbezogene Fragen durchsuchen.

10. **Auf Firmware-Upgrade überprüfen** :

Angabe der Firmware-Version des ZigBee-Moduls.

11. **Gerät entfernen** :

Auswählen:

- **Trennen**

Produkt aus der App entfernen. Daten bleiben im Speicher des Produkts erhalten.

Dieser Vorgang setzt das Produkt nur in den Offline-Modus zurück und startet den Kopplungsmodus.

Wenn Sie alle Daten des Produkts und der Cloud entfernen möchten, lesen Sie den folgenden Punkt.

- **Trennen und Daten löschen**

Zurücksetzen auf Werkseinstellungen.

Mit dieser Funktion werden alle Daten vom Produkt und in der Cloud gelöscht.

- ① Verwenden Sie diese Funktion, wenn Sie das Produkt weitergeben, entsorgen oder an den Hersteller zurücksenden. Stellen Sie sicher, dass alle Daten auf dem Gerät und in der Cloud gelöscht wurden. Folgen Sie den Anweisungen in der App.

oder

- **Abbrechen**

Gerät entfernen abbrechen.

● **Datenschutzrichtlinie**

■ Reiter **Ich** :

Datenschutzrichtlinie :

Unsere komplette Datenschutzrichtlinie ist hier erhältlich.

● **Antippen zum Ausführen / Automatisierung**

Die App bietet die Möglichkeit, das Produkt zusammen mit anderen **smart Home**-Geräten in benutzerdefinierte Szenarien und automatische Aktionen einzubinden.

1. Reiter **Smart** :

2. Auswählen:

- **Antippen zum Ausführen**

oder

- **Automatisierung**

- ① **HINWEIS:** Diese Funktionen werden ausführlich in der Gateway-Bedienungsanleitung beschrieben.

Reiter **Ich** :

Bedienungsanleitung antippen.

● Produkt manuell zurücksetzen (Reset)

1. Lichtschalter 3 Mal ein/aus.
2. Einschalten. Produkt blinkt langsam. Reset erfolgreich.

- ❗ Diese Funktion versetzt das Produkt nur zurück in den Offline-Modus und startet den Kopplungsmodus. Falls Sie alle Daten vom Produkt und der Cloud löschen wollen, beziehen Sie sich auf das Kapitel „Erweiterte Funktionen“,

Trennen und löschen Sie alle Daten.

● Reinigung und Pflege

● Reinigung

⚠️ **WARNUNG! Stromschlagrisiko!**

Während der Reinigung oder des Betriebs dürfen die elektrischen Teile des Produkts nicht in Wasser oder andere Flüssigkeiten getaucht werden. Produkt nicht unter laufendes Wasser halten.

- Vor der Reinigung: Entfernen Sie die Sicherung oder schalten Sie den Leistungsschalter im Sicherungskasten aus.
- Produkt mindestens 5 Minuten lang abkühlen lassen.
- Produkt niemals in Wasser oder andere Flüssigkeiten eintauchen. Anderenfalls kann das Produkt beschädigt werden.
- Reinigen Sie das Produkt mit einem fusselfreien, leicht angefeuchteten Tuch und einem milden Reinigungsmittel.
- Setzen Sie die Sicherung für diesen Schaltkreis wieder ein oder schalten Sie den Leistungsschalter im Sicherungskasten ein.

● Lagerung

- Bewahren Sie das Produkt während des Nichtgebrauchs in der Originalverpackung auf.
- Lagern Sie das Produkt an einem trockenen, für Kinder unzugänglichen Ort.

● Fehlerbehebung

Problem	Ursache	Lösung
Produkt ist nicht ansteuerbar.	Entfernung zwischen Gateway und Produkt zu groß	Gateway umstellen. Testen Sie die Funktionalität am vorgesehenen Einsatzort.
	Lichtschalter aus.	Lichtschalter ein.

● Entsorgung

❗ Bevor Sie das Produkt an jemanden weitergeben, entsorgen oder dem Hersteller zurückgeben, stellen Sie sicher, dass alle Daten vom Produkt und von der Cloud gelöscht wurden.

Beziehen Sie sich dazu auf das folgende Kapitel:

„Erweiterte Funktionen“, Menüpunkt:

Trennen und löschen Sie alle Daten.

Die Verpackung besteht aus umweltfreundlichen Materialien, die Sie über die örtlichen Recyclingstellen entsorgen können.



Beachten Sie die Kennzeichnung der Verpackungsmaterialien bei der Abfalltrennung, diese sind gekennzeichnet mit Abkürzungen (a) und Nummern (b) mit folgender Bedeutung: 1-7: Kunststoffe / 20-22: Papier und Pappe / 80-98: Verbundstoffe.



Das Produkt und die Verpackungsmaterialien sind recycelbar, entsorgen Sie diese getrennt für eine bessere Abfallbehandlung.

Das Triman-Logo gilt nur für Frankreich.



Möglichkeiten zur Entsorgung des ausgedienten Produkts erfahren Sie bei Ihrer Gemeinde- oder Stadtverwaltung.



Werfen Sie Ihr Produkt, wenn es ausgedient hat, im Interesse des Umweltschutzes nicht in den Hausmüll, sondern führen Sie es einer fachgerechten Entsorgung zu. Über Sammelstellen und deren Öffnungszeiten können Sie sich bei Ihrer zuständigen Verwaltung informieren.

● Garantie

Das Produkt wurde nach strengen Qualitätsrichtlinien sorgfältig produziert und vor Anlieferung gewissenhaft geprüft. Im Falle von Mängeln dieses Produkts stehen Ihnen gegen den Verkäufer des Produkts gesetzliche Rechte zu. Diese gesetzlichen Rechte werden durch unsere im Folgenden dargestellte Garantie nicht eingeschränkt.

Sie erhalten auf dieses Produkt 3 Jahre Garantie ab Kaufdatum. Die Garantiefrist beginnt mit dem Kaufdatum. Bitte bewahren Sie den Original-Kassenbon gut auf. Diese Unterlage wird als Nachweis für den Kauf benötigt.

Tritt innerhalb von 3 Jahren ab dem Kaufdatum dieses Produkts ein Material- oder Fabrikationsfehler auf, wird das Produkt von uns – nach unserer Wahl – für Sie kostenlos repariert oder ersetzt. Diese Garantie verfällt, wenn das Produkt beschädigt, nicht sachgemäß benutzt oder gewartet wurde.

Die Garantieleistung gilt für Material- oder Fabrikationsfehler. Diese Garantie erstreckt sich nicht auf Produktteile, die normaler Abnutzung ausgesetzt sind (z. B. Batterien) und daher als Verschleißteile angesehen werden können oder Beschädigungen an zerbrechlichen Teilen, z. B. Schalter, Akkus oder die aus Glas gefertigt sind.

● Abwicklung im Garantiefall

Um eine schnelle Bearbeitung Ihres Anliegens zu gewährleisten, folgen Sie bitte den folgenden Hinweisen:

Bitte halten Sie für alle Anfragen den Kassenbon und die Artikelnummer (IAN 378599_2104) als Nachweis für den Kauf bereit.

Die Artikelnummer entnehmen Sie bitte dem Typenschild, einer Gravur, auf dem Titelblatt Ihrer Bedienungsanleitung (unten links) oder als Aufkleber auf der Rück- oder Unterseite des Produkts.

Sollten Funktionsfehler oder sonstige Mängel auftreten, kontaktieren Sie zunächst die nachfolgend benannte Serviceabteilung telefonisch oder per E-Mail.

Ein als defekt erfasstes Produkt können Sie dann unter Beifügung des Kaufbelegs (Kassenbon) und der Angabe, worin der Mangel besteht und wann er aufgetreten ist, für Sie portofrei an die Ihnen mitgeteilte Service-Anschrift übersenden.

● Service

DE Service Deutschland

Tel.: 0800 5435 111

E-Mail: owim@lidl.de

AT Service Österreich

Tel.: 0800 292726

E-Mail: owim@lidl.at

CH Service Schweiz

Tel.: 0800562153

E-Mail: owim@lidl.ch

● **Vereinfachte EU-Konformitäts- erklärung**

Wir, OWIM GmbH & Co. KG, Stiftsbergstraße 1, 74167 Neckarsulm, DEUTSCHLAND, erklären in alleiniger Verantwortung, dass das Produkt LED-Außenstrahler, HG08010 den EU-Richtlinien 2014/53/EU, 2011/65/EU und 2009/125/EG entspricht.

Den vollen Text der EU-Konformitätserklärung finden Sie unter folgender Internetadresse:
www.owim.com



OWIM GmbH & Co. KG

Stiftsbergstraße 1
74167 Neckarsulm
GERMANY

Model No.: HG08010

Version: 10/2021

IAN 378599_2104

