

LED SVETELNÝ PÁS DO EXTERIÉRU

SK

LED SVETELNÝ PÁS DO EXTERIÉRU















Pokyny pre obsluhu a bezpečnostné pokyny



LED SVETELNÝ PÁS DO EXTERIÉRU

Použitie výstražné upozornenia a symboly	Strana	4
Úvod	Strana	5
Používanie v súlade s určením	Strana	5
Rozsah dodávky	Strana	5
Budete potrebovať	Strana	5
Bezpečnostné upozornenia	Strana	6
Popis súčiastok	Strana	8
Technické údaje	Strana	9
Montáž	Strana	11
Párovanie produktu a mobilného prístroja	Strana	12
Vytvoriť produktovú skupinu	Strana	13
Odstrániť produktovú skupinu	Strana	13
Odpojenie produktu od mobilného zariadenia	Strana	13
Zapnutie/vypnutie	Strana	14
Nastavenia	Strana	14
Nastavenia času	Strana	17
Rozšírené funkcie	Strana	18
Smernica o ochrane údajov	Strana	19
Ťuknite pre vykonanie / automatizáciu	Strana	19
Manuálne obnovenie nastavení produktu (Reset)	Strana	19
Čistenie a starostlivosť	Strana	20
Odstránenie porúch	Strana	20
Likvidácia	Strana	21
Záruka	Strana	22
Zjednodušené EÚ vyhlásenie o zhode	Strana	23

Použitie výstražné upozornenia a symboly

V tomto návode na používanie, v stručnom návode, v bezpečnostných upozorneniach a na obale sa používajú nasledujúce upozornenia:

	NEBEZPEČENSTVO! Tento symbol so signálnym slovom „Nebezpečenstvo“ označuje nebezpečenstvo s vysokým stupňom rizika, ktoré, ak sa mu nevyhnete, bude mať za následok smrť alebo vážne zranenie.		Striedavý prúd/striedavé napätie
			Jednosmerný prúd/jednosmerné napätie
	VÝSTRAHA! Tento symbol so signálnym slovom „Výstraha“ označuje nebezpečenstvo so stredným stupňom rizika, ktoré, ak sa mu nevyhnete, bude mať za následok vážne zranenie alebo smrť.		Trieda ochrany II: Napájací adaptér má dvojité izolácie.
			Stmievateľný prostredníctvom aplikácie
	POZOR! Tento symbol so signálnym slovom „Pozor“ označuje nebezpečenstvo s nízkym stupňom rizika, ktoré, ak sa mu nevyhnete, bude mať za následok ľahké alebo stredne ťažké zranenie.		Menovitá životnosť produktu
			Bezpečnostný transformátor odolný voči skratu
	OPATRNE! Tento symbol so signálnym slovom „Opatrne“ označuje možné poškodenie majetku.		Polarita výstupnej svorky
			Nezávislá riadiaca jednotka svetla
	UPOZORNENIE: Tento symbol so signálnym slovom „Upozornenie“ ponúka ďalšie užitočné informácie.	SELV	Ochranné nízke napätie (Safety extra low voltage)
	Značka CE potvrdzuje zhodu so smernicami EÚ, ktoré sú relevantné pre produkt.	t_c	Maximálna menovitá prevádzková teplota telesa predradeného zapojeného prístroja
		t_a	Maximálna menovitá teplota okolia
IP67	Odolné voči prachu a ochrana proti krátkemu ponoreniu		Bezdrôtová technológia Zigbee 3.0
IP44	Ochrana proti striekajúcej vode (platí iba pre napájaciu zástrčku)		

	Svetelný tok		Trieda ochrany III
PRI	Primárny vstup	AC-N	Striedavý prúd/striedavé napätie (N)
SEC	Sekundárny výstup	DC+	Jednosmerný prúd/jednosmerné napätie (polarita +)
AC-L	Striedavý prúd/striedavé napätie (L)	DC-	Jednosmerný prúd/jednosmerné napätie (polarita -)

● Úvod

Blahoželáme Vám ku kúpe Vášho nového výrobku. Rozhodli ste sa pre veľmi kvalitný výrobok. Návod na obsluhu je súčasťou tohto výrobku. Obsahuje dôležité upozornenia týkajúce sa bezpečnosti, používania a likvidácie. Skôr ako začnete výrobok používať, oboznámte sa so všetkými pokynmi k obsluhu a bezpečnosti. Výrobok používajte iba v súlade s popisom a v uvedených oblastiach používania. V prípade postúpenia výrobku ďalším osobám odovzdajte aj všetky dokumenty patriace k výrobku.

● Používanie v súlade s určením

Tento LED svetelný pás do exteriéru (ďalej len „produkt“) slúži na efektívne osvetlenie vnútorných a vonkajších priestorov.

Vhodný

Súkromné použitie

Nevhodný

Priemyselné/komerčné účely

Použitie v tropickom klimatickom pásme

Každé iné použitie sa považuje za použitie v rozpore s určením. Nároky vyplývajúce z použitia v rozpore s určením alebo z neoprávnených zmien produktu nie sú zahrnuté v rozsahu záruky. Takéto použitie sa uskutočňuje na vaše vlastné nebezpečenstvo.



Ovládanie a nastavenie produktu prebieha cez aplikáciu **LIDL Home**.

● Rozsah dodávky

Obr. A:

- 1 LED svetelný pás do exteriéru
- 1 Napájací adaptér
- 34 Upevňovacích sponiek
- 38 Skrutiek (na upevňovacie sponky)
- 38 Hmoždínikov (na upevňovacie sponky)
- 1 Stručný návod
- 1 Bezpečnostné upozornenia

● Budete potrebovať

Gateway



(Dostupné samostatne

Pre viac podrobností navštívte stránku Lidl)



Smerovač:

2,4 GHz, IEEE 802.11b/g/n



Mobilné zariadenie:

iOS 9.0 alebo vyššie

Android 5.0 alebo vyššie

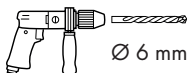

Ø 6 mm





Bezpečnostné upozornenia

PRED POUŽITÍM PRODUKTU SA OBOZNÁMTE SO VŠETKÝMI BEZPEČNOSTNÝMI UPOZORNENIAMÍ A POKYNMI NA PREVÁDZKU! KEĎ BUDETE TENTO PRODUKT ODOVZDÁVAŤ ĎALEJ, ODOVZDAJTE AJ KOMPLETNÚ DOKUMENTÁCIU K PRODUKTU!

! OHROZENIE ŽIVOTA A

NEBEZPEČENSTVO ÚRAZU PRE KOJENCOV A MALÉ DETI!

- Deti nikdy nenechávajú bez dozoru v blízkosti obalových materiálov. Obalový materiál predstavuje nebezpečenstvo udusenía. Deti často podceňujú nebezpečenstvo spojené s obalovými materiálmi. Produkt vždy uchovávajú mimo dosahu detí.
- Tento produkt môžu používať deti od 8 rokov a staršie, ako aj osoby so zníženými fyzickými, zmyslovými alebo duševnými schopnosťami, alebo nedostatkom skúseností a vedomostí, ak sú pod dozorom alebo boli poučené ohľadom bezpečného používania výrobku a z toho vyplývajúcich nebezpečenstiev. Deti sa nesmú s produktom hrať. Čistenie a údržbu nesmú vykonávať deti bez dozoru.

! NEBEZPEČENSTVO ZADUSENIA!

- Deti by mohli obsiahnuté malé diely prehltnúť (napr. skrutky). Deti musia byť počas montáže v dostatočnej vzdialenosti od pracovnej oblasti.

! Zabráňte úrazu elektrickým prúdom s následkom smrti!

- Pred použitím sa uistíte, že sieťové napätie, ktoré máte k dispozícii, zodpovedá požadovanému prevádzkovému napätiu produktu (220–240 V~).

! RIZIKO POTKNUTIA!

- Dávajte pozor na to, aby boli položené napájacie káble tak, aby nikto po nich nechodil alebo sa na nich nepotkol.
- Pred zapojením produktu do napájania skontrolujte produkt a regulátor LED na poškodenie.
- Produkt nikdy nepoužívajte, ak zistíte, že je akýmkoľvek spôsobom poškodený.
- Tento produkt neobsahuje žiadne diely, ktorých údržbu by mohol vykonávať používateľ.
- Produkt používajte výlučne s dodaným regulátorom LED (model č. SPB241670VL-01); v opačnom prípade zanikajú všetky nároky na záruku.
- Nikdy neatvárajte elektrické súčiastky a nezasúvajte do nich žiadne predmety.
- Chráňte všetky káble pred ostrými hranami, mechanickým namáhaním a horúcimi povrchmi.
- Pri inštalácii nepoužívajte ostré upevňovacie prvky alebo kľince.
- Nikdy sa nedotýkajte napájacej zástrčky alebo produktu s mokrými rukami.
- Produkt sa nesmie elektricky spojiť s inou súpravou svietidiel.
- Ak nebudete produkt dlhší čas používať (napr. počas dovolenky), odpojte ho od napájania.
- Ak máte otázky o produkte alebo nie ste si istí v určitej veci, obráťte sa na špecialistu na elektrické zariadenia.

⚠ VÝSTRAHA! Tento produkt sa nesmie používať, ak neboli riadne nainštalované tesnenia.

- Regulátor LED spotrebúva určité malé množstvo elektrického prúdu aj pri vypnutom zariadení, ak je napájacia zástrčka zapojená v zásuvke. Na úplné vypnutie produktu odpojte napájaciu zástrčku zo zásuvky.
- Pred inštaláciou, čistením alebo inými prácami na produkte, vždy ho odpojte zo zdroja napájania.
- Zdroj svetla, regulátor LED a poháňač LED môže vymieňať len odborník.
- Produkt môžete stmievať pomocou aplikácie. Produkt nie je možné stmievať pomocou iných externých stmievačov.
- Extrémne rýchle zmeny rýchlosti svetla môžu viesť za určitých okolností k poškodeniu zraku u detí alebo osôb s psychickým ochorením.
- Vonkajší flexibilný kábel alebo vedenie tohto svietidla nie je možné vymeniť; ak je kábel poškodený, musíte vyhodiť celé svietidlo.

⚠ VÝSTRAHA! Nebezpečenstvo zásahu elektrickým prúdom! Nevítajte do rúr alebo napájacích káblov, ktoré sa nachádzajú pod montážnou plochou. Použite detektor napätia/kovu.

● Popis súčastok

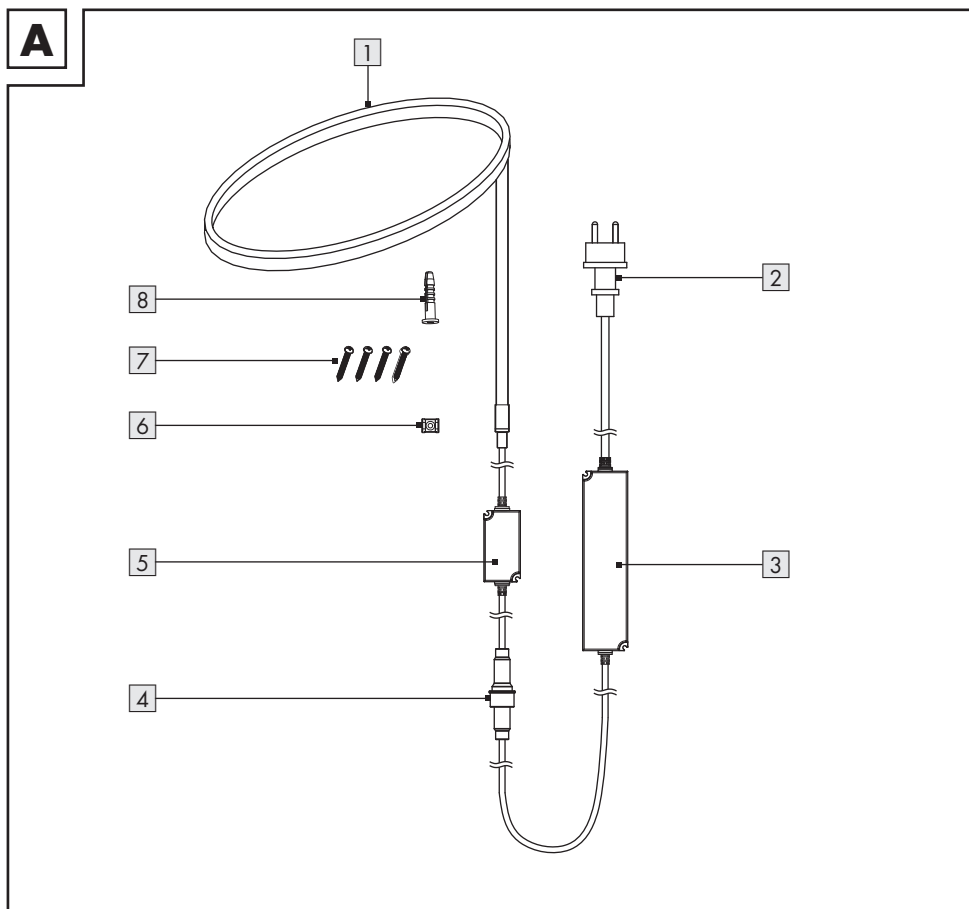

- 1 LED svetelný pás
- 2 Napájacia zástrčka
- 3 Poháňač LED
- 4 Zdierka DC
- 5 LED regulátor
- 6 Upevňovacie sponky
- 7 Skrutky (na upevňovacie sponky)
- 8 Hmoždinky (na upevňovacie sponky)

Nie je vyobrazené:

- 9 Stručný návod
- 10 Bezpečnostné upozornenia

● **Technické údaje**

LED svetelný pás

Vstupné napätie/výkon	24 V $\overline{\text{---}}$, 33 W
Frekvenčný rozsah	2405 až 2480 MHz
Max. vysielací výkon	13 dBm
Komunikačný protokol	ZigBee 3.0
Rozsah príjmu	pribl. 70 m (voľná plocha)
Počet LED	720
IP druh ochrany	IP67

Tento produkt obsahuje zdroj svetla triedy energetickej efektívnosti F.

LED regulátor

Číslo modelu	CNL-ZIGBEE-08
Vstupné napätie	24 V $\overline{\text{---}}$
Vstupný prúd	1,66 A
Vstupné napätie	40 W
Trieda ochrany	III
IP druh ochrany	IP67

Napájací adaptér

Číslo modelu	SPB241670VL-01
Vstupné napätie	220–240 V~
Frekvencia vstupného striedavého prúdu	50/60 Hz
Výstupné napätie	24 V $\overline{\text{---}}$
Výstupný prúd	1,66 A
Výstupný výkon	40 W
Trieda ochrany	II
IP druh ochrany	IP67

LED svetelný pás + napájací adaptér

Celková spotreba energie	36 W
--------------------------	------

ⓘ UPOZORNENIE: IP67 platí len pre poháňač LED a svetlá. Napájacia zástrčka zodpovedá len IP44. Ochrana podľa IP44 sa zaručuje len v spojení so zásuvkou IP44.

● Informácie o ochranných známkach

- iOS a Apple sú zaregistrované obchodné známky spoločnosti Apple Inc. v USA a iných krajinách. App Store je registrovaná obchodná známka spoločnosti Apple Inc.
 - Android, Gmail, Google Play a Google Assistant* sú zaregistrované ochranné známky spoločnosti Google Inc.
 - Windows a Windows 7 / 8 / 10 / XP sú zaregistrované ochranné známky spoločnosti Microsoft Corporation v USA a iných krajinách.
 - Zigbee je zaregistrovaná ochranná známka spoločnosti The Zigbee Alliance.
 - USB® je zaregistrovaná ochranná známka spoločnosti USB Implementers Forum, Inc.
 - Obchodná známka a obchodné meno **LIVARNO home** sú vlastníctvom príslušného vlastníka.
 - Všetky ostatné názvy a produkty môžu byť ochrannými známkami alebo registrovanými ochrannými známkami ich príslušných vlastníkov.
- * Google Assistant nie je v niektorých jazykoch a krajinách k dispozícii.

● Montáž

ⓘ UPOZORNENIA:

- Skontrolujte, či je montážny materiál vhodný pre montážnu plochu.
- Overte si, či je stena vhodná na to, aby váhu produktu uniesla.

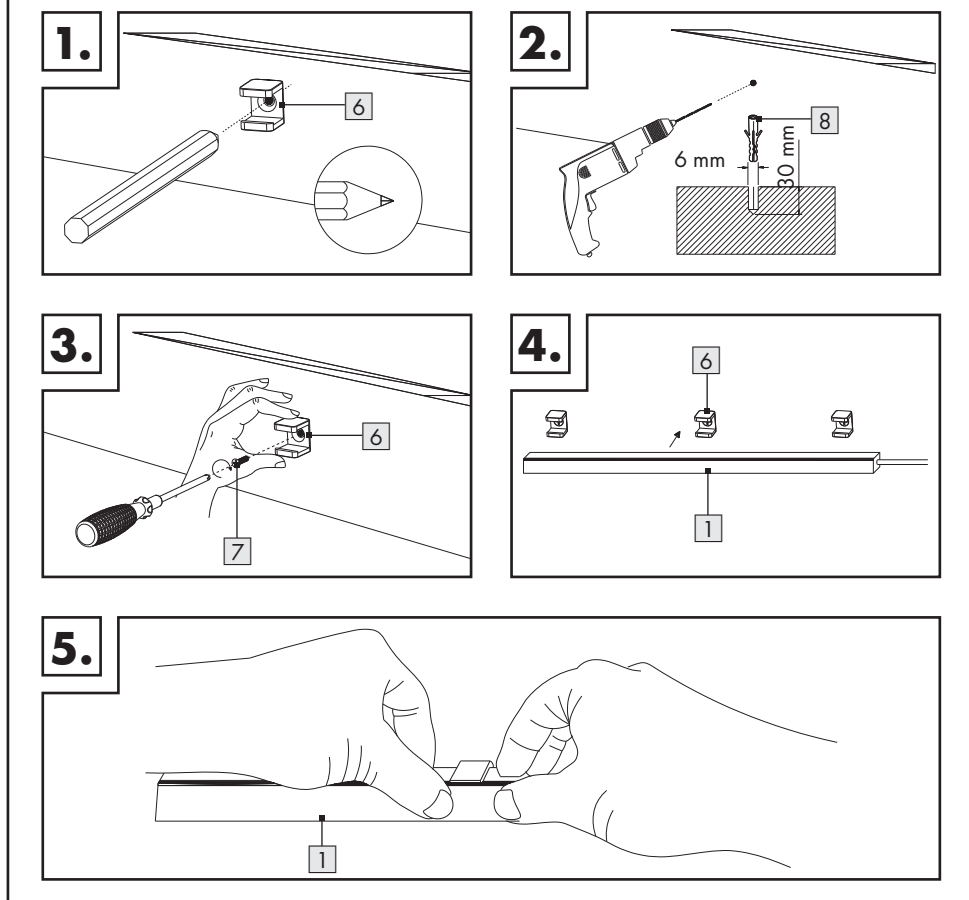
B

(Obr. B)





1. Cez otvory na skrutky upevňovacích sponiek **6** si označte miesta na vŕtanie otvorov.
2. Na zaznačených miestach vyvŕtajte otvory s hĺbkou pribl. 30 mm (nádrie: Ø 6 mm vŕták do kameňa). Hmoždinky **8** vložte do vyvŕtaných otvorov.
3. Upevňovacie sponky **6** pripevnite pomocou skrutiek **7**.
4. LED svetelný pás **1** pripevnite k upevňovacím sponkám **6**.
5. LED svetelný pás **1** musí zreteľne zacvaknúť.
6. Pripojte zdierku DC **4** na poháňači LED **3** k zdierke na regulátore LED **5** (nie je zobrazené na obrázku).



● Párovanie produktu a mobilného prístroja

❗ UPOZORNENIA:



- Nasledovné pokyny sa opierajú o aplikáciu iOS verzie 13.3 (ak nie je uvedené inak). Staršie verzie systému iOS môžu podliehať obmedzeniam funkcií.
- Verzia aplikácie pre Android funguje na tom istom princípe ako verzia pre iOS; môže prísť k rozdielom medzi obidvoma platformami, napríklad mierne odlišné symboly alebo povely na obrazovke.
- Aktualizácia firmvéru môže spôsobiť zmeny funkcií aplikácie.
- Aktuálny návod na používanie nájdete tu:
Záložka  **Ja**:
Ťuknite na **Návod na používanie**.

Príprava



- Nainštalujte aplikáciu **Lidl Home** a nastavte Gateway (→ návod na používanie Gateway).
1. Napájaciu zástrčku  zapojte do zásuvky podľa ochrany typu IP44. LED svetelný pás  pomaly bliká. Pripravená na párovanie.
 2. Otvorte aplikáciu **Lidl Home**.
 3. Záložka  **Doma**:
Ťuknite na  (pridať ďalšie prístroje).
 4. Zvoľte kategóriu: **Osvetlenie**
 5. Zvoľte:
LED svetelný pás do exteriéru
 - iOS: **LED svetelný pás do exteriéru**
 - Android: **LED svetelný pás do exteriéru**

6. Zvoľte Gateway.
- ❗ Je potrebné iba vtedy, keď máte 2 alebo viaceré Gateway.
7. Postupujte podľa pokynov aplikácie.
8. Spojenie vytvorené.
9. Pomenujte produkt:
Ťuknite na  a zadajte názov.
10. Ťuknite na miestnosť, aby sa stanovilo miesto produktu (zvolená miestnosť sa uloží).
- ❗ Ak má byť pripojený viac ako jeden produkt: Produkt môžete premenovať a zadať jeho polohu.
 11. Ťuknite na **Hotovo**.
 12. Párovanie ukončené.
 13. Prejdite na obrazovku Domov:
Ťuknite na .



● Vytvoriť produktovú skupinu

1. Otvorte aplikáciu **Lidl Home**.
2. Záložka  **Doma** :
Ťuknite na jedno zo spojených LED svetidiel.
3. Ťuknite na  (vpravo hore).
4. Ťuknite na **Vytvoriť skupinu**.
5. Zvoľte prístroje.
6. Ťuknite na **Potvrdiť**.
7. Zadaňte názov skupiny.
8. Ťuknite na **Uložiť**.

● Odstrániť produktovú skupinu

1. Otvorte aplikáciu **Lidl Home**.
2. Záložka  **Doma** :
Ťuknite na skupinu, ktorú chcete odstrániť.
3. Ťuknite na  (vpravo hore).
4. Ťuknite na **Zrušiť skupinu**.
5. Ťuknite na **Potvrdiť**.

● Odpojenie produktu od mobilného zariadenia

1. Otvorte aplikáciu **Lidl Home**.
2. Záložka  **Doma** :
Ťuknite na **LED svetelný pás do exteriéru** .
3. Ťuknite na .
4. Ťuknite na **Odstrániť prístroj** .
Zvoľte:
 - **Odpojiť**
alebo
 - **Odpojte a vymažte všetky údaje**
(→ „Rozšírené funkcie“).
5. Ťuknite na **Potvrdiť** .

● Zapnutie/vypnutie

- Ťuknite na 

● Nastavenia

● Teplota farby / jas (biela)

Záložka **Biela**:

- Hodnoty upravte pomocou 2 posuvných regulátorov.

: Teplota farby
(teplá biela až studená biela)

: Jas (1 až 100 %)

● Nastavenia farieb

Záložka **Farba**:

- Hodnoty upravte pomocou 3 posuvných regulátorov.

: Farebný odtieň







: Jas (1 až 100 %)

: Kontrast farby (0 až 100 %)

● Svetelné scenáre

Záložka **Scéna** :

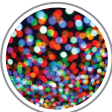
- Zvoľte jeden z prednastavených svetelných scenárov:

Názov	Nastavenie		
	Jas	Teplota	Farba
 Noc	nízka	teplá	-
 Čítanie	vysoká	neutrálna biela	-
 Práca	vysoká	studená	-
 Voľný čas	stredná	neutrálna biela	-
 Jemná	vysoká	-	zelená (pulzujúce svetlo)
 Farebná	vysoká	-	zmena farieb (blikajúce svetlo)
 Krásna	vysoká	-	zmena farieb (pulzujúce svetlo)

Upravte svetelné scenáre

1. Ťuknite na jeden zo symbolov scény (napr.:



2. Ťuknite na **Spravovať**.

3. Ťuknite na fotografiu, aby ste ju nahradili inou.

Zvoľte:

- **Spraviť fotku**

(spraviť fotku)

- **Zvoliť zo zoznamu**

(vybrať z albumu)

alebo

- **Prerušiť**

(zrušiť výmenu fotky)

4. **i** Vyžaduje sa povolenie na prístup aplikácie k fotoaparátu a archívu fotiek.

4. **Názov scény**:

Pomenujte svetelný scenár.

5. Záložka **Farba scény**:

Ťuknite na  a nastavte hodnoty pre každý posuvný regulátor.



= Farebné svetlo



= Biele svetlo



= Jas



= Farebný kontrast (farebné svetlo)

6. **Režim farebného blikania**:

Zvoľte režim blikania.

Statický = Statické svetlo

Blikanie = * Blikajúce svetlo

Dýchanie = * Pulzujúce svetlo

Hotovo = Potvrďte voľbu

- * **Rýchlosť blikania farieb**:

Rýchlosť blikania farieb nastavte pomocou posuvného regulátora.

- * **Farba scény**:

- Pridajte ďalšie farby:

Ťuknite na .

- Vymazať farby:

Ťuknite na .

Ťuknite na **Vymazať**.

7. **Obnoviť stav**:

Obnovte nastavenia zvolených svetelných scenárov.

8. **Potvrdiť**:

Prevziať nastavenia.

● Hudba

Záložka **Hudba**:

1. Ťuknite na **Hudba**. Nastavenie sa aktivuje.

2. Produkt sa synchronizuje (cez mikrofón mobilného prístroja) s okolitou hudbou.

3. Odtieň a jas sa mení podľa zvukového signálu.

4. **i** Vyžaduje sa povolenie na prístup aplikácie k mikrofónu.

● **Nastavenia času**

● **Odpočítavanie**

❗ Automatické zapnutie/vypnutie produktu po skončení odpočítavania (táto funkcia je k dispozícii len pre samostatný produkt).

1. Ťuknite na **Zostávajúci čas**.
2. Nastavte **Hodina** (00 až 11) a **Minúta** (00 až 59).
3. Ťuknite na **Potvrdiť**.
4. Zostávajúci čas sa zobrazí vľavo dole.
5. Odpočítavanie ukončíte pred uplynutím:

Ťuknite na Zostávajúci čas.

Ťuknite na .

Odpočítavanie je deaktivované.

Ťuknite na **Potvrdiť**.

● **Harmonogram**

❗ Produkt sa automaticky zapne/vypne na základe používateľom definovaného harmonogramu.

1. Ťuknite na **Harmonogram**.
2. Ťuknite na **Pridať**.
3. Nastavte čas.
4. Voliteľné: Ťuknite na **Opakovať**.

Zvoľte deň(dni) v týždni.

✓ = zvolené dni v týždni

Stornujte voľbu: Znova ťuknite na deň v týždni.

Ukončený výber: Ťuknite na .

5. Ťuknite na **Upozornenie**.

Vaše poznámky pre tento harmonogram.

Ťuknite na **Uložiť**.

6. **Notifikácia**:

Ťuknite na , aby sa aktivovala funkcia.

7. Ťuknite na **Prepnúť**.

Zvoľte:

- **Zapnúť**

alebo

- **Vypnúť**

Ukončený výber:

- iOS:

Ťuknite na .

- Android:

Ťuknite na **Hotovo**.

8. Ťuknite na **Uložiť**.

Akcia bude pridaná do harmonogramu.

9. Deaktivujte akciu:

Ťuknite na .

10. Vymažte akciu:

- iOS:

Akciu presuňte prstom doľava.

- Android:

Ťuknite a držte.

Ťuknite na **Vymazať**.

11. V prípade potreby pridajte ďalšiu akciu.

● Rozšírené funkcie

1. Ťuknite na  (vpravo hore).

2. Ťuknite na  >.

Zvoľte:

– **Symbol** :

* **Spraviť fotku**

alebo

* **Zvoliť z albumu**

– **Názov** :

Premenujte produkt.

– **Miesto** :

Produktu priradiť miestnosť.

*  Vyžaduje sa povolenie na prístup aplikácie k fotoaparátu a archívu fotiek.

3. **Informácie o prístroji** :

Zadajte virtuálne ID a časové pásmo produktu.

4. **Scenáre a automatizácia** :

Dbajte na funkcie smart/automatizáciu produktu.

5. **Ovládanie od externých poskytovateľov** :

Google Assistant: Teraz môžete svoj inteligentný prístroj ovládať cez Google Home. Na príklade svetiel v spálni budú podporené nasledovné príkazy:

- Zapnúť/vypnúť svetlá.
- Nastaviť svetlá na ľubovoľný jas.
- Zvýšiť jas svetiel.
- Nastaviť farbu svetiel (len pre svetlá so zmenou farby).

Nastaviť ovládanie od externých poskytovateľov: Ťuknite na symbol, potom sa riadte pokynmi v aplikácii.

 **UPOZORNENIE:** Google Assistant nie je v niektorých jazykoch a krajinách k dispozícii.

6. **Hlásenie offline** :

Ak je produkt v režime offline dlhšie ako 30 minút, pošle sa upozornenie.

– Zapnúť hlásenie offline:

Ťuknite na .

– Vypnúť hlásenie offline:

Ťuknite na .

7. **Povoliť prístroj** :

Zdieľajte prístup k produktu s ostatnými členmi rodiny.

8. **Vytvoriť skupinu** :

Produkt pridajte k skupine, aby sa dali všetky produkty skupiny riadiť synchronne.

 = zvolené prístroje.

Ťuknite na **Potvrdiť**.

Nazvite skupinu.

Ťuknite na **Uložiť**.

Skupina sa zobrazí v aplikácii na obrazovke Domov.

9. **Otázky a odpovede** :

Prehľadávať často kladené otázky súvisiace s produktom.

10. **Skontrolovať aktualizáciu firmvéru** :

Údaj verzie firmvéru modulu ZigBee.

11. **Odstrániť prístroj**:

Zvoľte:

- **Odpojiť**

Produkt odstráňte z aplikácie. Údaje ostanú uložené v pamäti produktu.

Táto funkcia prepne produkt späť do režimu offline a spustí režim párovania.

Ak chcete odstrániť všetky údaje o produkte a z Cloudu, prečítajte si nasledujúci bod.

- **Odpojte a vymažte všetky údaje**

Vráťte sa na výrobné nastavenia.

Táto funkcia vymaže z produktu a Cloudu všetky údaje.

i Použite túto funkciu, ak chcete produkt niekomu posunúť, zlikvidovať alebo vrátiť výrobcovi.

Uistite sa, že boli z prístroja a Cloudu vymazané všetky údaje.

Postupujte podľa pokynov v aplikácii.

alebo

- **Prerušiť**

Prerušiť odstránenie prístroja.

● **Smernica o ochrane údajov**

■ Záložka  **Ja**:

Smernica o ochrane údajov:

Naša kompletná smernica o ochrane osobných údajov je k dispozícii tu.

● **Ťuknite pre vykonanie / automatizáciu**

Aplikácia ponúka možnosť zapojiť produkt spolu s inými prístrojmi **smart Home** do používateľom definovaných scenárov a automatických akcií.

1. Záložka  **Smart**:

2. Zvoľte:

- **Vykonať**

alebo

- **Automatizácia**

i **UPOZORNENIE:** Tieto funkcie sú podrobne popísané v návode na používanie Gateway.

Záložka  **Ja**:

Ťuknite na **Návod na používanie**.

● **Manuálne obnovenie nastavení produktu (Reset)**

1. 3x zapnutie/vypnutie.

2. Zapnutie. LED svetelný pás **1** pomaly bliká. Úspešné resetovanie.

i Táto funkcia zresetuje len údaje, ktoré sa nachádzajú lokálne na produkte. Ak chcete vynulovať aj pamäť Cloud, vykonajte vynulovanie prostredníctvom aplikácie (pozri „Rozšírené funkcie“, **Odpojiť a vymazať všetky údaje**).

● Čistenie a starostlivosť

● Čistenie

⚠ VÝSTRAHA! Riziko úrazu elektrickým prúdom! Počas čistenia alebo prevádzky sa elektrické časti produktu nesmú ponoriť do vody alebo iných tekutín. Produkt nevkladajte pod tečúcu vodu.

- Pred čistením odpojte napájaciu zástrčku **2** od napájania.
- Produkt nechajte vychladnúť aspoň 5 minút.
- Produkt a jeho príslušenstvo čistite mierne navlhčenou utierkou.
- Nedovoľte vode alebo iným kvapalinám vniknúť do vnútra produktu.
- Nepoužívajte na čistenie abrazívne prostriedky, agresívne riedidlá alebo tvrdé kefy.
- Nechajte všetky diely vyschnúť.

● Skladovanie

- Produkt skladujte v pôvodnom obale, keď ho nepoužívate.
- Produkt skladujte na suchom a deťom neprístupnom mieste.

● Odstránenie porúch

Problém	Príčina	Riešenie
Produkt nie je ovládateľný.	Vzdialenosť medzi Gateway a produktom je príliš veľká	Premiestnite produkt alebo Gateway.
	Steny alebo prekážky medzi Gateway a produktom	
	Žiadny prúd	Skontrolovať všetky prípojky.

● Likvidácia

- ❗ Skôr ako produkt niekomu odovzdáte, zlikvidujete alebo vrátite výrobcovi, uistite sa, že boli vymazané všetky údaje z produktu aj Cloudu.

Postupujte pritom podľa nasledujúcej kapitoly:

„Rozšírené funkcie“, bod menu:

Odpojiť a vymazať všetky údaje.

Obal pozostáva z ekologických materiálov, ktoré môžete odovzdať na miestnych recyklačných zberných miestach.



Všímajte si prosím označenie obalových materiálov pre triedenie odpadu, sú označené skratkami (a) a číslami (b) s nasledujúcim významom: 1–7: Plasty / 20–22: Papier a kartón / 80–98: Spojené látky.



Výrobok a obalové materiály sú recyklovateľné, zlikvidujte ich oddelene pre lepšie spracovanie odpadu. Triman-Logo platí iba pre Francúzsko.



O možnostiach likvidácie opotrebovaného výrobku sa môžete informovať na Vašej obecnej alebo mestskej správe.



Ak výrobok doslúžil, v záujme ochrany životného prostredia ho neodhodte do domového odpadu, ale odovzdajte na odbornú likvidáciu. Informácie o zberných miestach a ich otváracích hodinách získate na Vašej príslušnej správe.

● Záruka

Tento výrobok bol dôkladne vyrobený podľa prísnych akostných smerníc a pred dodaním svedomito testovaný. V prípade nedostatkov tohto výrobku Vám prináležia zákonné práva voči predajcovi produktu. Tieto zákonné práva nie sú našou nižšie uvedenou zárukou obmedzené.

Na tento produkt poskytujeme 3-ročnú záruku od dátumu nákupu. Záručná doba začína plynúť dátumom kúpy. Starostlivo si prosím uschovajte originálny pokladničný lístok. Tento doklad je potrebný ako dôkaz o kúpe.

Ak sa v rámci 3 rokov od dátumu nákupu tohto výrobku vyskytne chyba materiálu alebo výrobná chyba, výrobok Vám bezplatne opravíme alebo vymeníme – podľa nášho výberu. Táto záruka zaniká, ak bol produkt poškodený, neodborne používaný alebo neodborne udržiavaný.

Poskytnutie záruky sa vzťahuje na chyby materiálu a výrobné chyby. Táto záruka sa nevzťahuje na časti produktu, ktoré sú vystavené normálnemu opotrebovaniu, a preto ich je možné považovať za opotrebovateľné diely (napr. batérie) alebo na poškodenia na rozbitných dieloch, napr. na spínači, akumulátorových batériách alebo častiach, ktoré sú zhotovené zo skla.

Postup v prípade poškodenia v záruke

Pre zaručenie rýchleho spracovania Vašej požiadavky dodržte prosím nasledujúce pokyny:

Pre všetky otázky majte pripravený pokladničný doklad a číslo výrobku (IAN 388126_2104) ako dôkaz o kúpe.

Číslo výrobku nájdete na typovom štítku, gravúre, na prednej strane Vášho návodu (dole vľavo) alebo ako nálepku na zadnej alebo spodnej strane.

Ak sa vyskytnú funkčné poruchy alebo iné nedostatky, najskôr telefonicky alebo e-mailom kontaktujte následne uvedené servisné oddelenie.

Produkt označený ako defektný potom môžete s priloženým dokladom o kúpe (pokladničný lístok) a uvedením, v čom spočíva nedostatok a kedy sa vyskytol, bezplatne odoslať na Vám oznámenú adresu servisného pracoviska.

Servis

 **Servis Slovensko**
Tel.: 0800 008158
E-pošta: owim@lidl.sk

● Zjednodušené EÚ vyhlásenie o zhode

My, OWIM GmbH & Co. KG, Stiftsbergstraße 1, 74167 Neckarsulm, NEMECKO, vyhlasujeme na vlastnú zodpovednosť, že produkt LED SVETELNÝ PÁS DO EXTERIÉRU, HG08007 zodpovedá smerniciam EÚ 2014/53/EÚ, 2011/65/EÚ a 2009/125/ES.

Úplné znenie EÚ vyhlásenia o zhode nájdete na nasledujúcej internetovej adrese: www.owim.com



OWIM GmbH & Co. KG

Stiftsbergstraße 1
74167 Neckarsulm
GERMANY

Model No.: HG08007

Version: 10/2021

IAN 388126_2104

