



## LED BATHROOM CEILING LIGHT

FR BE

### LAMPE DE SALLE DE BAINS À LED

Instructions de montage, d'utilisation et consignes de sécurité

DE AT CH

### LED-BADLEUCHTE

Montage-, Bedienungs- und Sicherheitshinweise

NL BE

### LED-BADKAMERLAMP

Montage-, bedienings- en veiligheidsinstructies

IAN 497214\_2204

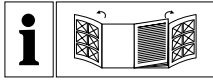

FR BE

Avant de lire le mode d'emploi, ouvrez les deux pages contenant les illustrations et familiarisez-vous ensuite avec toutes les fonctions de l'appareil.

---

NL BE

Vouw vóór het lezen de beide pagina's met de afbeeldingen open en maak u vertrouwd met alle functies van het apparaat.

---

DE AT CH

Klappen Sie vor dem Lesen die beiden Seiten mit den Abbildungen aus und machen Sie sich anschließend mit allen Funktionen des Gerätes vertraut.

FR/BE	Instructions de montage, d'utilisation et consignes de sécurité	Page	5
NL/BE	Montage-, bedienings- en veiligheidsinstructies	Pagina	11
DE/AT/CH	Montage-, Bedienungs- und Sicherheitshinweise	Seite	17

14150208L

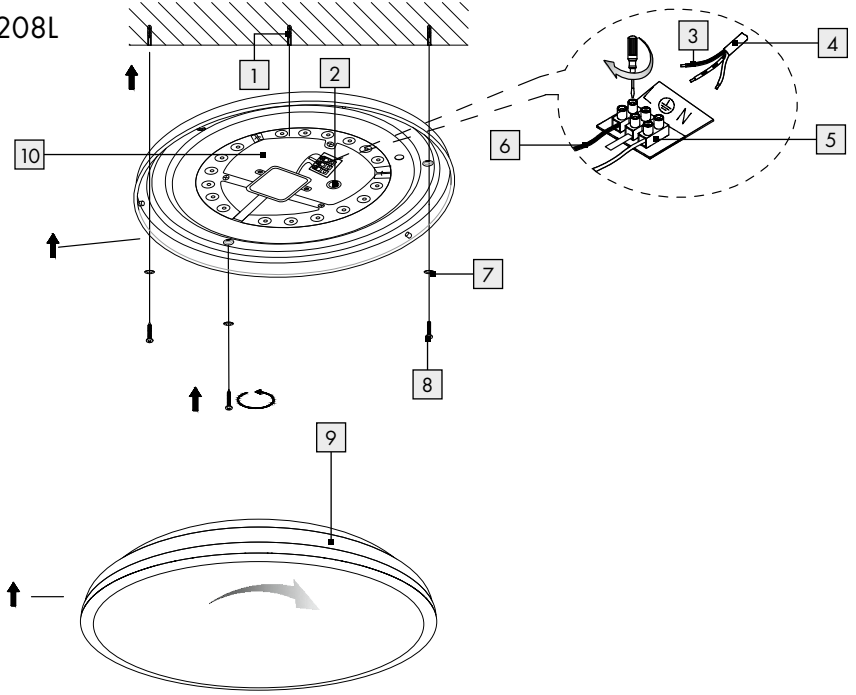



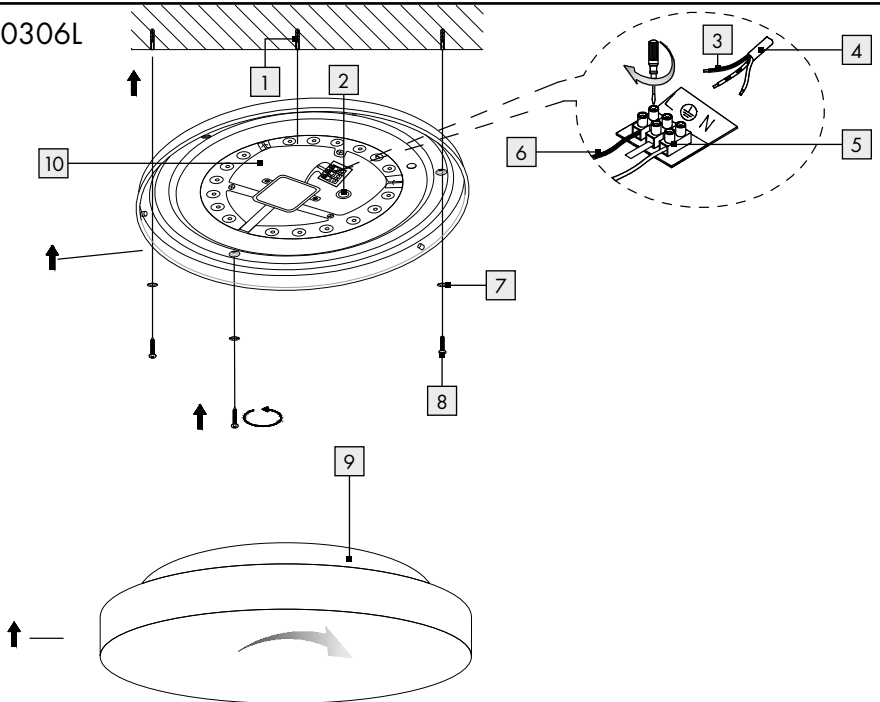



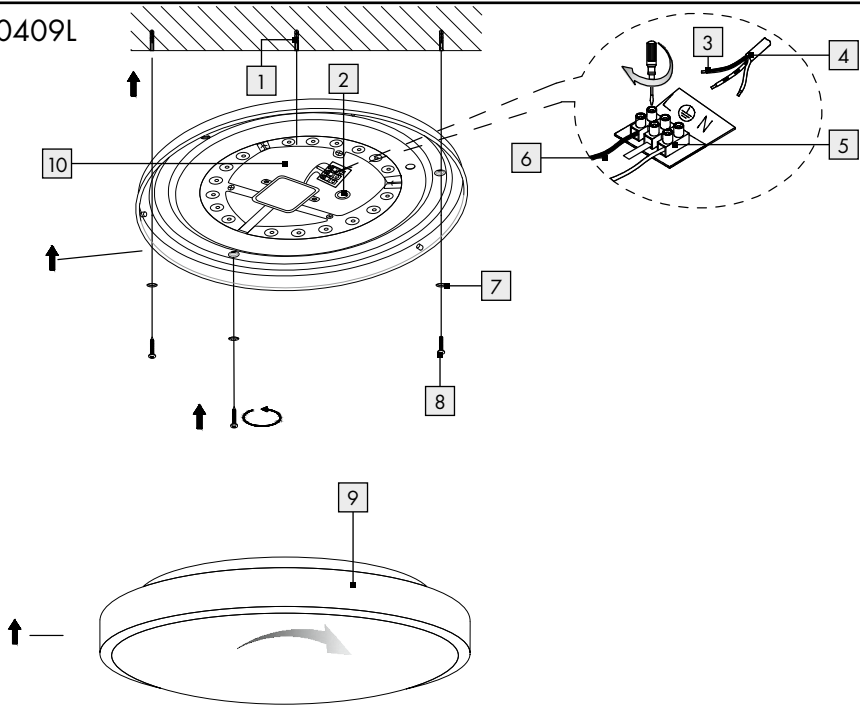











14150306L



14150409L



<b>Légende des pictogrammes utilisés</b> .....	Page 6
<b>Introduction</b> .....	Page 6
Utilisation conforme .....	Page 7
Descriptif des pièces .....	Page 7
Contenu de la livraison.....	Page 7
Caractéristiques techniques.....	Page 7
<b>Sécurité</b> .....	Page 7
Consignes de sécurité.....	Page 7
<b>Préparation</b> .....	Page 8
Outils et matériel nécessaires.....	Page 8
Avant l'installation.....	Page 8
<b>Montage</b> .....	Page 9
<b>Entretien et nettoyage</b> .....	Page 9
<b>Mise au rebut</b> .....	Page 9
<b>Garantie et service</b> .....	Page 10
Garantie .....	Page 10
Adresse du SAV .....	Page 10
Déclaration de conformité.....	Page 10
Fabricant.....	Page 10

Légende des pictogrammes utilisés			
	Lire le mode d'emploi !		Conducteur de protection
	Respectez les avertissements et les consignes de sécurité !		Danger de mort et risque d'accident pour les bébés et les enfants
<b>W</b>	Watt (puissance active)		Attention au risque d'électrocution ! Danger de mort !
<b>Hz</b>	Hertz (fréquence)		Danger d'incendie et de blessures !
<b>V</b>	Volt		Cette lampe n'est pas adaptée aux variateurs externes et aux interrupteurs électroniques.
 A.C. a.c.	Tension alternative (type de courant et de tension)	<b>Ra</b>	Indice de restitution des couleurs
<b>25000h</b>	Durée de vie des LED		Température de lumière en Kelvin
<b>IP44</b>	Indice de protection (protection contre les projections d'eau)		Carton ondulé
	Cette lampe est exclusivement conçue pour un usage en intérieur.		Polyéthylène (faible densité)
	Pour éviter toute mise en danger, le remplacement d'une source lumineuse endommagée de ce produit est exclusivement réservé au fabricant, à son représentant de maintenance ou à un spécialiste comparable.		Pour éviter toute mise en danger, le remplacement d'un dispositif de fonctionnement endommagé de ce produit ne peut être effectué que par le fabricant, un représentant de maintenance ou un spécialiste comparable.
	L'emballage est exclusivement composé de papier recyclé.		Mettez l'emballage et l'appareil au rebut dans le respect de l'environnement !
 	Instructions de sécurité Instructions de manipulation		

## Lampe de salle de bains à LED

### ● Introduction



Nous vous félicitons de l'achat de votre nouveau produit. Vous avez opté pour un produit de grande qualité. Ce mode d'emploi est rattaché au produit et contient des instructions essentielles pour sa mise en service et sa

manipulation. Respectez toujours l'ensemble des consignes de sécurité. Avant la mise en service, vérifiez si la tension est correcte et si toutes les pièces sont correctement montées. Si vous avez des questions ou des doutes concernant la manipulation de l'appareil, veuillez contacter votre revendeur ou le service après-vente. Veuillez conserver soigneusement ce mode d'emploi et remettez-le aux autres utilisateurs.

## ● Utilisation conforme

Cette lampe est uniquement conçue pour un usage en intérieur. Cet appareil est uniquement destiné à un usage domestique et privé. Cette lampe peut être fixée sur toutes les surfaces normalement inflammables. Ce produit est prévu pour un fonctionnement normal et doit être utilisé uniquement pour un montage au plafond.

## ● Descriptif des pièces

- |   |                                    |
|---|------------------------------------|
| 1 Cheville                                  | 6 Câble de branchement de la lampe |
| 2 Membrane en caoutchouc                    | 7 Rondelle en silicone             |
| 3 Gaine de protection                       | 8 Vis                              |
| 4 Câble d'alimentation électrique (externe) | 9 Abat-jour                        |
| 5 Domino                                    | 10 Plaque de fond                  |

## ● Contenu de la livraison

- 1 lampe de salle de bains à LED, modèle 14150208L/14150306L/14150409L
- 3 chevilles
- 3 vis
- 2 gaines de protection
- 3 rondelles en silicone
- 1 notice de montage et d'utilisation

## ● Caractéristiques techniques

### Lampe :

- N° de modèle : 14150208L/  
14150306L/  
14150409L
- Tension de service : 230-240V~, 50Hz
- Puissance nominale : 12,5W
- Classe de protection : I
- Indice de protection : IP44 (protégé contre les projections d'eau)

### Module LED :

- Ampoule : module LED
- Puissance nominale : max. 10,6W

Ce produit contient des sources lumineuses de classe d'efficacité énergétique « E ».

## ● Sécurité



### Consignes de sécurité

Les réclamations de garantie sont annulées en cas de dommages résultant du non-respect du présent mode d'emploi ! Le fabricant décline toute responsabilité pour les dommages consécutifs ! Toute responsabilité est déclinée pour les dommages matériels ou corporels causés par une manipulation incorrecte du produit ou par le non-respect des consignes de sécurité !



### AVERTISSEMENT !

#### DANGER DE MORT ET RISQUE D'ACCIDENT POUR LES NOURRISSONS ET LES ENFANTS !

- Ne laissez jamais les enfants manipuler sans surveillance le matériel d'emballage. Ils risquent de s'étouffer avec les matériaux d'emballage. Ne laissez pas la lampe ou le matériel d'emballage traîner sans surveillance. Les films et les sachets en plastique, les éléments en plastique, etc. peuvent constituer des jouets dangereux pour les enfants. Les enfants sous-estiment souvent les dangers.
- Tenez toujours les enfants à l'écart du produit. Ce produit peut être utilisé par des enfants âgés de 8 ans et plus ainsi que par des personnes ayant des capacités physiques, sensorielles ou mentales réduites ou manquant d'expérience ou de connaissances, à condition qu'ils soient surveillés ou qu'ils aient été informés de l'utilisation sûre du produit et qu'ils en comprennent les risques liés à son utilisation. Les enfants ne doivent pas jouer avec le produit. Le nettoyage et l'entretien ne doivent pas être effectués par des enfants laissés sans surveillance.



## Danger de mort par électrocution !

- L'installation électrique doit être effectuée par un électricien ou par une personne dûment formée à cet effet.
- La lampe est prévue pour une utilisation privée uniquement.
- N'utilisez jamais votre lampe si vous constatez le moindre endommagement.
- Avant le montage, retirez le fusible ou coupez le disjoncteur de la boîte à fusibles (position 0). Mettez l'interrupteur sur la position «OFF».
- Assurez-vous avant le montage que la tension du secteur existante correspond à la tension de fonctionnement de la lampe (230-240 V~) (voir «Caractéristiques techniques»).
- Assurez-vous lors du montage qu'aucun fil n'est endommagé.



## Risque d'incendie et de blessures !

- N'installez pas le luminaire si l'abat-jour est défectueux. En cas de problème, veuillez contacter le service après-vente pour procéder au remplacement.
- La lampe peut être installée sur toutes les surfaces normalement inflammables.
- Afin d'éviter toute brûlure, assurez-vous que la lampe est éteinte et refroidie avant de la prendre en main. L'ampoule dégage une forte chaleur.
- Ne fixez pas la lampe sur un support humide et conducteur.
- Pour éviter toute mise en danger, le remplacement d'une source lumineuse endommagée de ce produit est exclusivement réservé au fabricant, à son représentant de maintenance ou à un spécialiste comparable.
- Cette lampe n'est pas adaptée aux variateurs externes et aux interrupteurs électriques.
- Utilisez exclusivement les éléments fournis, sans quoi toute réclamation de garantie sera nulle et non advenue.
- Ne pas utiliser le luminaire avec un abat-jour défectueux.



## Veillez vous conformer aux points suivants

- Soyez toujours vigilant ! Faites toujours attention à ce que vous faites et agissez raisonnablement. N'effectuez jamais le montage de la lampe si vous n'êtes pas concentré ou si vous vous sentez mal.
- Ne jamais regarder directement dans la source lumineuse (ampoule, LED, etc.).
- Ne pas observer la source lumineuse (ampoule, LED etc.) à l'aide d'un instrument d'optique (loupe p. ex.).

## ● Préparation

### ● Outils et matériel nécessaires

Les outils et matériels indiqués ne sont pas inclus dans le contenu de la livraison. Il s'agit là de données et de valeurs indicatives vous permettant de vous orienter. Les caractéristiques du matériel dépendent des conditions spécifiques dont vous disposez sur place.

- Crayon à papier/outil de marquage
- Détecteur de tension à 2 pôles
- Tournevis
- Perceuse
- Pince coupante
- Marteau
- Escabeau
- Foret (env. Ø 6 mm)

### ● Avant l'installation

**Important :** Faites effectuer l'installation électrique par un électricien qualifié ou toute autre personne possédant les connaissances nécessaires à ce type d'installation.

- Veuillez vous familiariser avant l'installation avec toutes les instructions et figures contenues dans cette notice ainsi qu'avec le luminaire même.
- Assurez-vous avant l'installation de l'absence de tension sur la ligne électrique devant être

raccordée au luminaire. À cet effet, retirez le fusible ou désactivez le disjoncteur automatique dans le boîtier à fusibles (position 0).

- Vérifiez l'absence de tension au moyen d'un détecteur de tension à 2 pôles.

**Remarque :** Choisissez un endroit de fixation approprié. Le luminaire peut être monté en zone 2. Le luminaire doit être placé à au moins à 60 cm d'une source d'eau courante.

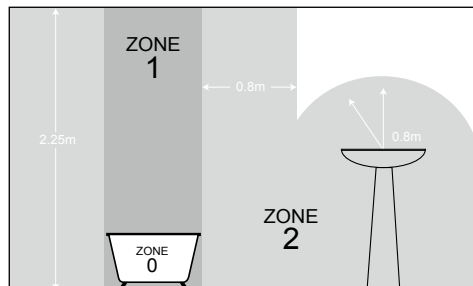

## ● Montage

- Détachez l'abat-jour [9] de la plaque de fond [10] en le tournant dans le sens anti-horaire.
- Maintenez la plaque de fond contre la surface de montage et marquez les trous de perçage à l'aide des trous prévus pour les vis [8] sur la plaque de fond [10].
- Percez les trous (Ø 6 mm, env. 40 mm de profondeur). Assurez-vous de ne pas endommager le câble d'alimentation.
- Enfoncez les chevilles [1] dans les trous de perçage. Si nécessaire, aidez-vous d'un marteau.
- Ouvrez la membrane en caoutchouc [2] avec un objet pointu (par ex. un tournevis).
- Introduisez le câble d'alimentation électrique (externe) [4] dans la membrane en caoutchouc [2]. Assurez-vous que le positionnement est correct.
- Fixez la plaque de fond [10] à la surface de montage à l'aide des rondelles en silicone [7] et des vis [8].
- Guidez les fils L et N du câble d'alimentation électrique (externe) [4] à travers les gaines de protection [5].

- Reliez maintenant le câble de branchement [6] de la lampe au câble d'alimentation électrique (externe) [4] à l'aide du domino [5].
- Soyez attentif/attentive aux couleurs des fils raccordés ensemble (fil conducteur, noir ou marron = symbole L, fil de neutre, bleu = symbole N).
- Reliez le conducteur de protection (vert-jaune) avec la borne de mise à la terre marquée sur le boîtier de raccordement (⊕).
- Fixez l'abat-jour [9] en le vissant sur la plaque de fond [10] dans le sens horaire. Assurez-vous que le positionnement est correct.
- Remettez le fusible en place ou réenclenchez le disjoncteur dans la boîte à fusibles (position I).

Votre lampe est maintenant prête à l'emploi.

## ● Entretien et nettoyage

### ⚠ Avertissement ! RISQUE D'ÉLECTROCUTION !

Pour procéder au nettoyage, coupez tout d'abord l'alimentation secteur de la lampe. Retirez ensuite le fusible ou coupez le disjoncteur de la boîte à fusible (position 0).

### ⚠ Attention ! RISQUE DE BRÛLURES À CAUSE DE SURFACES TRÈS CHAUDES !

Laissez refroidir la lampe complètement.

- Pour procéder au nettoyage, utilisez uniquement un chiffon sec et non pelucheux. N'utilisez ni solvant, ni benzine ou autres produits similaires qui endommageraient la lampe.
- Remettez le fusible en place ou remettez en route le disjoncteur (position I).

## ● Mise au rebut

L'emballage se compose de matières recyclables pouvant être mises au rebut dans les déchetteries locales.



Veillez respecter l'identification des matériaux d'emballage pour le tri sélectif, ils sont identifiés avec des abbréviations (a) et des chiffres (b) ayant la signification

suivante : 1-7 : plastiques/20-22 :  
papiers et cartons/80-98 : matériaux  
composite.



Afin de contribuer à la protection de l'environnement, veuillez ne pas jeter votre produit usagé dans les ordures ménagères, mais éliminez-le de manière appropriée. Pour obtenir des renseignements concernant les points de collecte et leurs horaires d'ouverture, vous pouvez contacter votre municipalité.

### ● Garantie et service

#### ● Garantie

Vous bénéficiez d'une garantie de 36 mois à partir de la date d'achat de cet appareil. Cet appareil a été fabriqué avec soin et soumis à un contrôle qualité minutieux. Pendant la durée de la garantie, nous réparons gratuitement tous les défauts de matériaux ou de fabrication. Si cependant des défauts devaient apparaître pendant la période de garantie, veuillez expédier l'appareil à l'adresse du SAV indiquée, en mentionnant le numéro de modèle suivant :

14150208L/14150306L/14150409L.

La garantie exclut les dommages dus à une manipulation incorrecte, au non-respect des instructions du mode d'emploi ou à une intervention par une personne non autorisée, ainsi que le remplacement des pièces d'usure (par ex. ampoule). La période de garantie n'est aucunement prolongée ou renouvelée par une prestation de garantie.

#### ● Adresse du SAV

Briloner Leuchten GmbH & Co. KG  
Im Kissen 2  
59929 Brilon  
ALLEMAGNE  
Tél. : +49 29 61/97 12-800  
Fax : +49 29 61/97 12-199  
E-Mail : kundenservice@briloner.com  
www.briloner.com

**IAN 497214\_2204**

Veuillez conserver le ticket de caisse et la référence de l'article (IAN 497214\_2204) à titre de preuves d'achat pour effectuer toute demande.

#### ● Déclaration de conformité CE



















Ce produit remplit les critères des réglementations européennes et nationales. La conformité a été attestée. Les déclarations et documents respectifs sont en possession du fabricant.

#### ● Fabricant

Briloner Leuchten GmbH & Co. KG  
Im Kissen 2  
59929 Brilon  
ALLEMAGNE

<b>Legenda van de gebruikte pictogrammen</b> .....	Pagina 12
<b>Inleiding</b> .....	Pagina 12
Correct en doelmatig gebruik .....	Pagina 13
Beschrijving van de onderdelen.....	Pagina 13
Omvang van de levering.....	Pagina 13
Technische gegevens .....	Pagina 13
<b>Veiligheid</b> .....	Pagina 13
Veiligheidsinstructies .....	Pagina 13
<b>Voorbereiding</b> .....	Pagina 14
Benodigde werktuigen en materiaal.....	Pagina 14
Voor de installatie.....	Pagina 14
<b>Montage</b> .....	Pagina 15
<b>Onderhoud en reiniging</b> .....	Pagina 15
<b>Afvoer</b> .....	Pagina 15
<b>Garantie en service</b> .....	Pagina 16
Garantie .....	Pagina 16
Serviceadres.....	Pagina 16
Verklaring van conformiteit.....	Pagina 16
Fabrikant.....	Pagina 16

# Legenda van de gebruikte pictogrammen/Inleiding

Legenda van de gebruikte pictogrammen			
	Lees a.u.b. de gebruiksaanwijzing!		Aardendraad
	Neem de waarschuwingen en veiligheidsinstructies in acht!		Levensgevaar en kans op ongevallen bij kleuters en kinderen
<b>W</b>	Watt (nuttig vermogen)		Waarschuwing voor elektrische schokken! Levensgevaar!
<b>Hz</b>	Hertz (frequentie)		Brand- en letselgevaar!
<b>V</b>	Volt		De lamp is niet geschikt voor een externe dimmer en elektronische schakelaar.
 A.C. a.c.	Wisselspanning (stroom- en spanningstype)	<b>Ra</b>	Kleurweergave-index
<b>25000h</b>	Led-levensduur		Lichttemperatuur in Kelvin
<b>IP44</b>	Beschermingsgraad (spatwaterdicht)		Golfkarton
	Deze lamp is uitsluitend bedoeld voor gebruik binnenshuis.		Polyethyleen (geringe dichtheid)
	Om gevaren te voorkomen mag een beschadigde lichtbron van dit product uitsluitend door de fabrikant, diens serviceverlener of een vergelijkbare vakman worden vervangen.		Om gevaren te voorkomen mag een beschadigd voorschakelapparaat van dit product uitsluitend door de fabrikant, diens serviceverlener of een vergelijkbare vakman worden vervangen.
	De verpakking bestaat uit 100% gerecycled papier.		Voer de verpakking en het apparaat op een milieuvriendelijke manier af!
 	Veiligheidsinstructies Instructies		

## LED-badkamerlamp

### ● Inleiding

 Gefeliciteerd met de aankoop van uw nieuwe apparaat. U hebt voor een hoogwaardig product gekozen. Deze gebruiksaanwijzing hoort bij dit product en bevat belangrijke aanwijzingen voor de ingebruikname en de bediening. Neem altijd de veiligheidsinstructies in acht.

Controleer vóór de ingebruikname of de juiste spanning beschikbaar is en of alle onderdelen goed gemonteerd zijn. Wanneer u vragen hebt of onzeker bent in verband met de bediening van het apparaat, kunt u contact opnemen met uw leverancier of met het servicepunt. Bewaar deze handleiding op een veilige plaats en geef hem evt. aan derden door.

## ● Correct en doelmatig gebruik

Deze lamp is uitsluitend geschikt voor gebruik binnenshuis. Dit apparaat is bedoeld voor gebruik in privé-huishoudens. De lamp kan op alle normaal ontvlambare oppervlakken worden bevestigd. Dit product is bedoeld voor normaal gebruik en mag uitsluitend aan het plafond worden gemonteerd.

## ● Beschrijving van de onderdelen

<b>1</b> Plug	<b>6</b> Aansluitkabel van de lamp
<b>2</b> Rubbermembraan	<b>7</b> Tussenring van siliconen
<b>3</b> Isolatiekous	<b>8</b> Schroeven
<b>4</b> Stroomkabel (extern)	<b>9</b> Lampenkap
<b>5</b> Kroonsteentje	<b>10</b> Bodemplaat

## ● Omvang van de levering

- 1 LED-badkamerlamp, model 14150208L/14150306L/14150409L
- 3 pluggen
- 3 schroeven
- 2 isolatiekousen
- 3 tussenringen van siliconen
- 1 montagehandleiding en gebruiksaanwijzing

## ● Technische gegevens

### Lamp:

Modelnr.:	14150208L/14150306L/14150409L
Bedrijfsspanning:	230-240V~, 50Hz
Nominaal vermogen:	12,5W
Beschermingsklasse:	I
Beschermingsgraad:	IP44 (spatwaterdicht)

### Led-module:

Verlichtingsmiddel:	led-module
Nominaal vermogen:	max. 10,6W

Dit product bevat lichtbronnen met energie-efficiëntieklasse „E“.

## ● Veiligheid



### Veiligheidsinstructies

Bij schade die is ontstaan door het negeren van deze gebruiksaanwijzing komt de garantie te vervallen! Wij zijn niet aansprakelijk voor gevolgschade! Voor materiële schade of persoonlijk letsel dat wordt veroorzaakt door onjuist gebruik of het negeren van de veiligheidsinstructies zijn wij niet aansprakelijk!

-  **WAARSCHUWING!**  
**LEVENSGEVAAR EN RISICO OP ONGEVALLLEN VOOR KLEUTERS EN KINDEREN!**

Laat kinderen nooit zonder toezicht bij het verpakkingsmateriaal. Er bestaat verstikkingsgevaar door het verpakkingsmateriaal. Laat de lamp of het verpakkingsmateriaal niet achteloos liggen. Plastic folie/-zakken, kunststof delen etc. kunnen een gevaarlijk speelgoed vormen voor kinderen. Kinderen onderschatten vaak de gevaren.

- Houd kinderen altijd uit de buurt van het product. Dit product kan door kinderen vanaf 8 jaar en ouder alsmede door personen met verminderde fysieke, sensorische of mentale vaardigheden of een gebrek aan ervaring en kennis worden gebruikt, als zij onder toezicht staan of geïnstrueerd werden met betrekking tot het veilige gebruik van het product en zij de hieruit voortvloeiende gevaren begrijpen. Kinderen mogen niet met het product spelen. Reiniging en onderhoud mogen niet door kinderen zonder toezicht worden uitgevoerd.



### Levensgevaar door elektrische schokken!

- Laat de elektronische installatie door een opgeleide electricien of een voor elektrische installaties aangewezen persoon uitvoeren.
- De lamp is uitsluitend bestemd voor het gebruik in privéhuishoudens.
- Gebruik de lamp niet als u een beschadiging hebt geconstateerd.
- Verwijder voor de montage de beveiliging of schakel de beschermingsschakelaar in de

stoppenkast uit (0-stand). Zet de lichtschakelaar op positie „Uit“.

- Wees er voor de montage zeker van dat de beschikbare netspanning overeenkomt met de benodigde voedingsspanning van de lampen (230-240V~) (zie „Technische gegevens“).
- Wees er zeker van dat er bij de montage geen leidingen worden beschadigd.



### Brand- en letselgevaar!

- Monteer de lamp niet met een defecte lampenkap. Neem in dit geval contact op met de klantenservice voor een vervanging.
- De lamp kan op normaal ontvlambare oppervlakken geïnstalleerd worden.
- Zorg ervoor dat de lamp uitgeschakeld en afgekoeld is voordat u deze aanraakt om brandwonden te vermijden. Lampen ontwikkelen een grote hitte.
- Bevestig de lamp niet op een vochtige of geleidende ondergrond.
- Om gevaren te voorkomen mag een beschadigde lichtbron van dit product uitsluitend door de fabrikant, diens serviceverlener of een vergelijkbare vakman worden vervangen.
-  De lamp is niet geschikt voor een externe dimmer en elektronische schakelaar.
- Gebruik uitsluitend de meegeleverde onderdelen, anders vervalt de garantie.
- Gebruik de lamp niet met een defecte lampenkap.



### Zo handelt u correct

- Wees altijd alert. Let er altijd op wat u doet en gebruik altijd uw volledig verstand. Monteer de lamp niet als u ongeconcentreerd bent of zich niet lekker voelt.
- Niet direct in de lichtbron (lamp, LED etc.) kijken.
- De lichtbron (verlichtingsmiddel, LED etc.) niet met een optisch instrument (bijv. vergrootglas) bekijken.

## ● Voorbereiding

### ● Benodigde werktuigen en materiaal

De genoemde werktuigen en materialen worden niet meegeleverd. Het gaat hierbij om niet-verbindelijke informatie en waarden ter oriëntatie. De hoedanigheid van het materiaal is afhankelijk van de individuele omstandigheden ter plekke.

- Potlood/markeerstift
- 2-polige spanningzoeker
- Schroevendraaier
- Boormachine
- Zijknijptang
- Hamer
- Ladder
- Boor (ca. Ø 6 mm)

### ● Voor de installatie

**Belangrijk:** Laat de elektrische installatie uitvoeren door een opgeleide electricien of een persoon die is bevoegd voor het werken aan elektrische installaties.

- Maak uzelf vóór de installatie vertrouwd met alle instructies en afbeeldingen in deze handleiding evenals met de lamp zelf.
- Controleer vóór de installatie of er geen spanning staat op leiding waarop de lamp moet worden aangesloten. Verwijder hiervoor de zekering of schakel de installatieautomaat in de zekeringkast uit (0-stand).
- Controleer met een 2-polige spanningzoeker of de leiding spanningsloos is.

**Opmerking:** kies een geschikte plek voor de bevestiging. De lamp kan in zone 2 worden gemonteerd. De lamp moet een afstand van minstens 60 cm tot stromend water hebben.

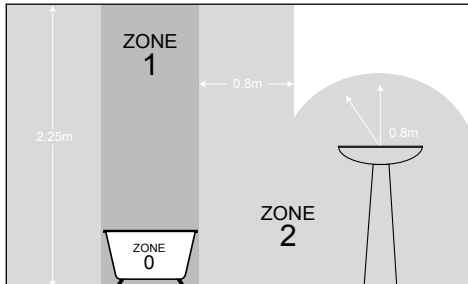

## ● Montage

- Maak de lampenkap [9] los door hem tegen de klok in van de bodemplaat [10] te draaien.
- Houd de bodemplaat tegen het montagevlak en markeer de boorgaten met behulp van de in de bodemplaat [10] gemaakte gaten voor de schroeven [8].
- Boor de gaten (ca. Ø 6 mm, ca. 40 mm diep). Zorg ervoor dat u de stroomkabel niet beschadigt.
- Steek de pluggen [1] in de boorgaten. Gebruik, indien nodig, een hamer.
- Open het rubbermembraan [2] met een puntig voorwerp (bijv. schroevendraaier).
- Steek de stroomkabel (extern) [4] door het rubbermembraan [2]. Controleer of alles goed vast zit.
- Bevestig de bodemplaat [10] met behulp van de tussenringen van silicium [7] en de schroeven [8] aan het montagevlak.
- Voer de afzonderlijke draden L en N van de stroomkabel (extern) [4] door de isolatiekousen [5].
- Verbind vervolgens de aansluitkabel [6] van de lamp met behulp van het kroonsteentje [5] met de stroomkabel (extern) [4].
- Let ook op de gekleurde aansluiting van de aangesloten kabels (fasedraad, zwart of bruin = symbool L, nuldraad, blauw = symbool N).

- Verbind de aardedraad (groen-geel) met de aan de aansluitbehuizing gemarkeerde aardingsklem ⊕.
- Bevestig de lampenkap [9] door hem met de klok mee op de bodemplaat [10] te draaien. Controleer of alles goed vast zit.
- Plaats de zekering weer terug of schakel de aardlekschakelaar in de zekeringskast weer in (I-stand).

Uw lamp is nu gereed voor gebruik.

## ● Onderhoud en reiniging

### ⚠ **WAARSCHUWING! GEVAAR VOOR ELEKTRISCHE SCHOK!**

Verbreek voor de reiniging eerst de verbinding van de lamp met het stroomnet. Verwijder hiervoor de zekering of schakel het betreffende stroomcircuit in de zekeringskast uit (0-stand).

### ⚠ **PAS OP! KANS OP BRANDWONDEN DOOR HETE OPPERVLAKKEN!**

Laat de lamp volledig afkoelen.

- Gebruik voor de reiniging uitsluitend een droge, pluisvrije doek. Gebruik geen oplosmiddel, benzine e.d. De lamp zal hierdoor schade ondervinden.
- Plaats de zekering weer terug en schakel de leidingbeschermende schakelaar weer aan (I-stand).

## ● Afvoer

De verpakking bestaat uit milieuvriendelijke grondstoffen die u via de plaatselijke recyclingcontainers kunt afvoeren.



Neem de aanduiding van de verpakkingsmaterialen voor de afvalscheiding in acht. Deze zijn gemarkeerd met de afkortingen (a) en een cijfers (b) met de volgende betekenis: 1-7: kunststoffen/20-22: papier en vezelplaten/80-98: composietmaterialen.



Gooi het afgedankte product omwille van het milieu niet weg via het huisvuil, maar geef het af bij het daarvoor bestemde depot of het gemeentelijke milieupark. Over afgifteplaatsen en hun openingstijden kunt u zich bij uw aangewezen instantie informeren.

### ● **Garantie en service**

#### ● **Garantie**

Op dit product verlenen wij 36 maanden garantie vanaf koopdatum.

Het apparaat werd zorgvuldig vervaardigd en aan een nauwkeurige kwaliteitscontrole onderworpen. Binnen de garantieperiode herstellen wij kosteloos alle materiaal- of productiefouten. Mocht u desondanks tijdens de garantieperiode mankementen aantreffen, stuur het apparaat dan alstublieft naar het aangegeven serviceadres met vermelding van de volgende modelnummers: 14150208L/14150306L/14150409L.

Beschadigingen door ondeskundig gebruik, negeren van de handleiding of ingrepen door niet-geautoriseerde personen zijn van de garantieverlening uitgesloten. Dit geldt eveneens voor slijtende delen (zoals bijv. gloeilampen).

Door de garantieservice wordt de garantieperiode noch verlengd noch vernieuwd.

#### ● **Serviceadres**

Briloner Leuchten GmbH & Co. KG  
Im Kissen 2  
59929 Brilon  
DUITSLAND  
Tel.: +49 29 61/97 12-800  
Fax: +49 29 61/97 12-199  
E-Mail: kundenservice@briloner.com  
www.briloner.com

**IAN 497214\_2204**

Houd alstublieft de kassabon en het artikelnummer (IAN 497214\_2204) voor alle aanvragen als bewijs voor de koop gereed.

#### ● **Verklaring van conformiteit CE**









Dit product voldoet aan de eisen van de van toepassing zijnde Europese en nationale richtlijnen. De conformiteit is aangetoond. Desbetreffende verklaringen liggen ter inzage bij de fabrikant.

#### ● **Fabrikant**

Briloner Leuchten GmbH & Co. KG  
Im Kissen 2  
59929 Brilon  
DUITSLAND

<b>Legende der verwendeten Piktogramme</b> .....	Seite 18
<b>Einleitung</b> .....	Seite 18
Bestimmungsgemäße Verwendung.....	Seite 19
Teilebeschreibung.....	Seite 19
Lieferumfang.....	Seite 19
Technische Daten.....	Seite 19
<b>Sicherheit</b> .....	Seite 19
Sicherheitshinweise.....	Seite 19
<b>Vorbereitung</b> .....	Seite 20
Benötigtes Werkzeug und Material.....	Seite 20
Vor der Installation.....	Seite 20
<b>Montage</b> .....	Seite 21
<b>Wartung und Reinigung</b> .....	Seite 21
<b>Entsorgung</b> .....	Seite 21
<b>Garantie und Service</b> .....	Seite 22
Garantie.....	Seite 22
Serviceadresse.....	Seite 22
Konformitätserklärung.....	Seite 22
Hersteller.....	Seite 22

# Legende der verwendeten Piktogramme/Einleitung

Legende der verwendeten Piktogramme			
	Bedienungsanleitung lesen!		Schutzleiter
	Warn- und Sicherheitshinweise beachten!		Lebens- und Unfallgefahr für Kleinkinder und Kinder
<b>W</b>	Watt (Wirkleistung)		Warnung vor elektrischem Schlag! Lebensgefahr!
<b>Hz</b>	Hertz (Frequenz)		Brand- und Verletzungsgefahr!
<b>V</b>	Volt		Die Leuchte ist nicht geeignet für externe Dimmer und elektronische Schalter.
 A.C. a.c.	Wechselspannung (Strom- und Spannungsart)	<b>Ra</b>	Farbwiedergabeindex
<b>25000h</b>	LED-Lebensdauer		Lichttemperatur in Kelvin
<b>IP44</b>	Schutzart (spritzwassergeschützt)		Wellpappe
	Diese Leuchte ist ausschließlich für den Betrieb im Innenbereich geeignet.		Polyethylen (geringe Dichte)
	Zur Vermeidung von Gefährdungen darf eine beschädigte Lichtquelle dieses Produkts ausschließlich vom Hersteller, seinem Servicevertreter oder einer vergleichbaren Fachkraft ausgetauscht werden.		Zur Vermeidung von Gefährdungen darf ein beschädigtes Betriebsgerät dieses Produkts ausschließlich vom Hersteller, seinem Servicevertreter oder einer vergleichbaren Fachkraft ausgetauscht werden.
	Die Verpackung besteht aus 100 % recyceltem Papier.		Entsorgen Sie Verpackung und Gerät umweltgerecht!
 	Sicherheitshinweise Handlungsanweisungen		

## LED-Badleuchte

### ● Einleitung



Wir beglückwünschen Sie zum Kauf Ihres neuen Produkts. Sie haben sich damit für ein hochwertiges Produkt entschieden.

Diese Anleitung gehört zu diesem Produkt und enthält wichtige Hinweise zur Inbetriebnahme und Handhabung. Beachten Sie immer alle Sicherheitshinweise. Prüfen Sie vor der Inbetriebnahme, ob die korrekte

Spannung vorhanden ist und ob alle Teile richtig montiert sind. Sollten Sie Fragen haben oder unsicher in Bezug auf die Handhabung des Gerätes sein, setzen Sie sich bitte mit Ihrem Händler oder der Servicestelle in Verbindung. Bewahren Sie diese Anleitung bitte sorgfältig auf und geben Sie sie ggf. an Dritte weiter.

## ● Bestimmungsgemäße Verwendung

Diese Leuchte ist nur für den Betrieb im Innenbereich geeignet. Dieses Gerät ist für den Einsatz in privaten Haushalten vorgesehen. Die Leuchte kann auf allen normal entflammaren Oberflächen befestigt werden. Dieses Produkt ist vorgesehen für den normalen Betrieb und darf ausschließlich für die Deckenmontage eingesetzt werden.

## ● Teilebeschreibung

<b>1</b> Dübel	<b>6</b> Anschlusskabel der Leuchte
<b>2</b> Gummimembran	<b>7</b> Unterlegscheibe aus Silikon
<b>3</b> Schutzschlauch	<b>8</b> Schrauben
<b>4</b> Netzanschlusskabel (extern)	<b>9</b> Lampenschirm
<b>5</b> Lüsterklemme	<b>10</b> Bodenplatte

## ● Lieferumfang

- 1 LED-Badleuchte, Modell 14150208L/14150306L/14150409L
- 3 Dübel
- 3 Schrauben
- 2 Schutzschläuche
- 3 Unterlegscheiben aus Silikon
- 1 Montage- und Bedienungsanleitung

## ● Technische Daten

### Leuchte:

Modellnr.:	14150208L/14150306L/ 14150409L
Betriebsspannung:	230-240V~, 50 Hz
Nennleistung:	12,5 W
Schutzklasse:	I
Schutzart:	IP44 (spritzwassergeschützt)

### LED-Modul:

Leuchtmittel:	LED-Modul
Nennleistung:	max. 10,6 W

Dieses Produkt enthält Lichtquellen der Energieeffizienzklasse „E“.

## ● Sicherheit



### Sicherheitshinweise

Bei Schäden, die durch Nichtbeachtung dieser Bedienungsanleitung verursacht werden, erlischt der Garantieanspruch! Für Folgeschäden wird keine Haftung übernommen! Bei Sach- oder Personenschäden, die durch unsachgemäße Handhabung oder Nichtbeachtung der Sicherheitshinweise verursacht werden, wird keine Haftung übernommen!

### ■ **WARNUNG! LEBENS- UND UNFALLGEFAHR FÜR KLEINKINDER UND KINDER!**

Lassen Sie Kinder niemals unbeaufsichtigt mit dem Verpackungsmaterial. Es besteht Ersticken- gefahr durch Verpackungsmaterial. Lassen Sie die Leuchte oder Verpackungsmaterial nicht achtlos liegen. Plastikfolien/-tüten, Kunststoffteile, etc. könnten für Kinder zu einem gefährlichen Spielzeug werden. Kinder unterschätzen häufig die Gefahren.

- Halten Sie Kinder stets vom Produkt fern. Dieses Produkt kann von Kindern ab 8 Jahren und darüber sowie von Personen mit verringerten physischen, sensorischen oder mentalen Fähigkeiten oder Mangel an Erfahrung und Wissen benutzt werden, wenn sie beaufsichtigt oder bezüglich des sicheren Gebrauchs des Produkts unterwiesen wurden und die daraus resultierenden Gefahren verstehen. Kinder dürfen nicht mit dem Produkt spielen. Reinigung und Benutzerwartung dürfen nicht von Kindern ohne Beaufsichtigung durchgeführt werden.



### Lebensgefahr durch elektrischen Schlag!

- Lassen Sie die Elektroinstallation durch einen ausgebildeten Elektriker oder eine für Elektroinstallationen eingewiesene Person durchführen.

- Die Leuchte ist ausschließlich für die Nutzung in privaten Haushalten vorgesehen.
- Benutzen Sie Ihre Leuchte niemals, wenn Sie irgendwelche Beschädigungen feststellen.
- Entfernen Sie vor der Montage die Sicherung oder schalten Sie den Leitungsschutzschalter im Sicherungskasten aus (0-Stellung). Stellen Sie den Lichtschalter auf Position „Aus“.
- Vergewissern Sie sich vor der Montage, dass die vorhandene Netzspannung mit der benötigten Betriebsspannung der Leuchte übereinstimmt (230–240V~) (siehe „Technische Daten“).
- Stellen Sie sicher, dass bei der Montage keine Leitungen beschädigt werden.



### Brand- und Verletzungsgefahr!

- Montieren Sie die Leuchte nicht mit defektem Lampenschirm. Setzen Sie sich in diesem Fall für Ersatz mit der Servicestelle in Verbindung.
- Die Leuchte kann auf normal entflammbaren Oberflächen installiert werden.
- Stellen Sie sicher, dass die Leuchte ausgeschaltet und abgekühlt ist, bevor Sie diese berühren, um Verbrennungen zu vermeiden. Leuchtmittel entwickeln eine starke Hitze.
- Befestigen Sie die Leuchte nicht auf feuchtem oder leitendem Untergrund.
- Zur Vermeidung von Gefährdungen darf eine beschädigte Lichtquelle dieses Produkts ausschließlich vom Hersteller, seinem Servicevertreter oder einer vergleichbaren Fachkraft ausgetauscht werden.
-  Die Leuchte ist nicht geeignet für externe Dimmer und elektronische Schalter.
- Verwenden Sie ausschließlich die mitgelieferten Einzelteile, ansonsten erlöschen alle Gewährleistungsansprüche.
- Die Leuchte nicht mit defektem Lampenschirm betreiben.



### So verhalten Sie sich richtig

- Seien Sie stets aufmerksam! Achten Sie immer darauf was Sie tun und gehen Sie stets mit Vernunft vor. Montieren Sie die Leuchte in keinem Fall, wenn Sie unkonzentriert sind oder sich unwohl fühlen.
- Nicht direkt in die Lichtquelle (Leuchtmittel, LED etc.) hineinschauen.
- Die Lichtquelle (Leuchtmittel, LED etc.) nicht mit einem optischen Instrument (z. B. Lupe) betrachten.

## ● Vorbereitung

### ● Benötigtes Werkzeug und Material

Die genannten Werkzeuge und Materialien sind nicht im Lieferumfang enthalten. Es handelt sich hierbei um unverbindliche Angaben und Werte zur Orientierung. Die Beschaffenheit des Materials richtet sich nach den individuellen Gegebenheiten vor Ort.

- Bleistift/Markierwerkzeug
- 2-poliger Spannungsprüfer
- Schraubendreher
- Bohrmaschine
- Seitenschneider
- Hammer
- Leiter
- Bohrer (ca. Ø 6 mm)

### ● Vor der Installation

**Wichtig:** Lassen Sie die Elektroinstallation durch einen ausgebildeten Elektriker oder eine für Elektroinstallationen eingewiesene Person durchführen.

- Machen Sie sich vor der Installation mit allen Anweisungen und Abbildungen in dieser Anleitung sowie mit der Leuchte selbst vertraut.
- Stellen Sie vor der Installation sicher, dass an der Leitung, an der die Leuchte angeschlossen werden soll, keine Spannung vorliegt. Entfernen

Sie hierfür die Sicherung oder schalten Sie den Leitungsschutzschalter im Sicherungskasten aus (0-Stellung).

- Überprüfen Sie die Spannungsfreiheit mittels 2-poligem Spannungsprüfer.

**Hinweis:** Wählen Sie eine geeignete Stelle zur Befestigung. Die Leuchte kann in Zone 2 montiert werden. Die Leuchte muss einen Abstand von mindestens 60 cm zu fließendem Wasser haben.

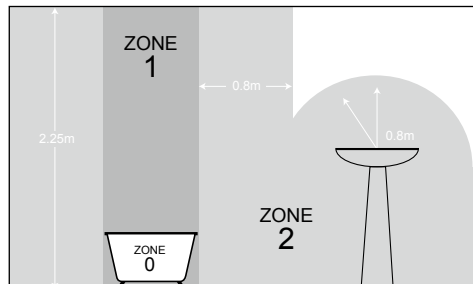

- Führen Sie die einzelnen Adern L und N des Netzanschlusskabels (extern) [4] durch die Schutzschläuche [5].
- Verbinden Sie nun das Anschlusskabel [6] der Leuchte mittels Lüsterklemme [5] mit dem Netzanschlusskabel (extern) [4].
- Achten Sie auf den farblichen Zusammenschluss der angeschlossenen Leitungen (stromführender Leiter, schwarz oder braun = Symbol L, Neutralleiter, blau = Symbol N).
- Verbinden Sie nun den Schutzleiter (grün-gelb) mit der am Anschlussgehäuse gekennzeichneten Erdungsklemme ⚡.
- Befestigen Sie den Lampenschirm [9], indem Sie ihn im Uhrzeigersinn auf die Bodenplatte [10] schrauben. Achten Sie auf den richtigen Sitz.
- Setzen Sie die Sicherung wieder ein oder schalten Sie den Leitungsschutzschalter am Sicherungskasten wieder ein (I-Stellung).

Ihre Leuchte ist nun betriebsbereit.

## ● Montage

- Lösen Sie den Lampenschirm [9], indem Sie ihn gegen den Uhrzeigersinn von der Bodenplatte [10] abdrehen.
- Halten Sie die Bodenplatte gegen die Montagefläche und markieren Sie die Bohrlöcher mit Hilfe der in der Bodenplatte [10] für die Schrauben [8] vorgesehenen Löcher.
- Bohren Sie die Löcher (ca. Ø 6 mm, ca. 40 mm tief). Stellen Sie sicher, dass Sie die Zuleitung nicht beschädigen.
- Stecken Sie die Dübel [1] in die Bohrlöcher. Nehmen Sie, falls notwendig, einen Hammer zur Hilfe.
- Öffnen Sie die Gummimembran [2] mit einem spitzen Gegenstand (z. B. Schraubendreher).
- Führen Sie das Netzanschlusskabel (extern) [4] durch die Gummimembran [2]. Achten Sie auf den richtigen Sitz.
- Befestigen Sie die Bodenplatte [10] mittels der Unterlegscheiben aus Silikon [7] und der Schrauben [8] an der Montagefläche.

## ● Wartung und Reinigung

### ⚠️ **WARNUNG! STROMSCHLAGGEFAHR!**

Trennen Sie zur Reinigung die Leuchte zuerst vom Stromnetz. Entfernen Sie hierfür die Sicherung oder schalten Sie den Leitungsschutzschalter im Sicherungskasten aus (0-Stellung).

### ⚠️ **VORSICHT! VERBRENNUNGSGEFAHR DURCH HEISSE OBERFLÄCHEN!**

Lassen Sie die Leuchte vollständig abkühlen.

- Verwenden Sie zur Reinigung nur ein trockenes, fusselfreies Tuch. Benutzen Sie keine Lösungsmittel, Benzin o. Ä. Die Leuchte würde hierbei Schaden nehmen.
- Setzen Sie die Sicherung wieder ein oder schalten Sie den Leitungsschutzschalter wieder an (I-Stellung).

## ● Entsorgung

Die Verpackung besteht aus umweltfreundlichen Materialien, die Sie über die örtlichen Recyclingstellen entsorgen können.



Beachten Sie die Kennzeichnung der Verpackungsmaterialien bei der Abfalltrennung, diese sind gekennzeichnet mit Abkürzungen (a) und Nummern (b) mit folgender Bedeutung: 1-7: Kunststoffe/20-22: Papier und Pappe/80-98: Verbundstoffe.



Werfen Sie Ihr Produkt, wenn es ausgedient hat, im Interesse des Umweltschutzes nicht in den Hausmüll, sondern führen Sie es einer fachgerechten Entsorgung zu. Über Sammelstellen und deren Öffnungszeiten können Sie sich bei Ihrer zuständigen Verwaltung informieren.

## ● Garantie und Service

### ● Garantie

Sie erhalten zum Zeitpunkt des Kaufs auf dieses Gerät 36 Monate Garantie.

Das Gerät wurde sorgfältig produziert und einer genauen Qualitätskontrolle unterzogen.

Innerhalb der Garantiezeit beheben wir kostenlos alle Material- oder Herstellerfehler. Sollten sich dennoch während der Garantiezeit Mängel herausstellen, senden Sie das Gerät bitte an die aufgeführte Service-Adresse unter Angabe folgender Modell-Nummern: 14150208L/14150306L/14150409L. Von der Garantie ausgeschlossen sind Schäden durch nicht sachgemäße Handhabung, Nichtbeachtung der Bedienungsanleitung oder Eingriff durch nicht autorisierte Personen sowie Verschleißteile (wie z. B. Leuchtmittel).

Durch die Garantieleistung wird die Garantiezeit weder verlängert noch erneuert.

### ● Serviceadresse

Briloner Leuchten GmbH & Co. KG  
Im Kissen 2  
59929 Brilon  
DEUTSCHLAND  
Tel.: +49 29 61/97 12-800  
Fax: +49 29 61/97 12-199  
E-Mail: kundenservice@briloner.com  
www.briloner.com

**IAN 497214\_2204**

Bitte halten Sie für alle Anfragen den Kassenbonno und die Artikelnummer (IAN 497214\_2204) als Nachweis für den Kauf bereit.

### ● Konformitätserklärung CE

Dieses Produkt erfüllt die Anforderungen der geltenden europäischen und nationalen Richtlinien. Die Konformität wurde nachgewiesen. Entsprechende Erklärungen und Unterlagen sind beim Hersteller hinterlegt.

### ● Hersteller

Briloner Leuchten GmbH & Co. KG  
Im Kissen 2  
59929 Brilon  
DEUTSCHLAND

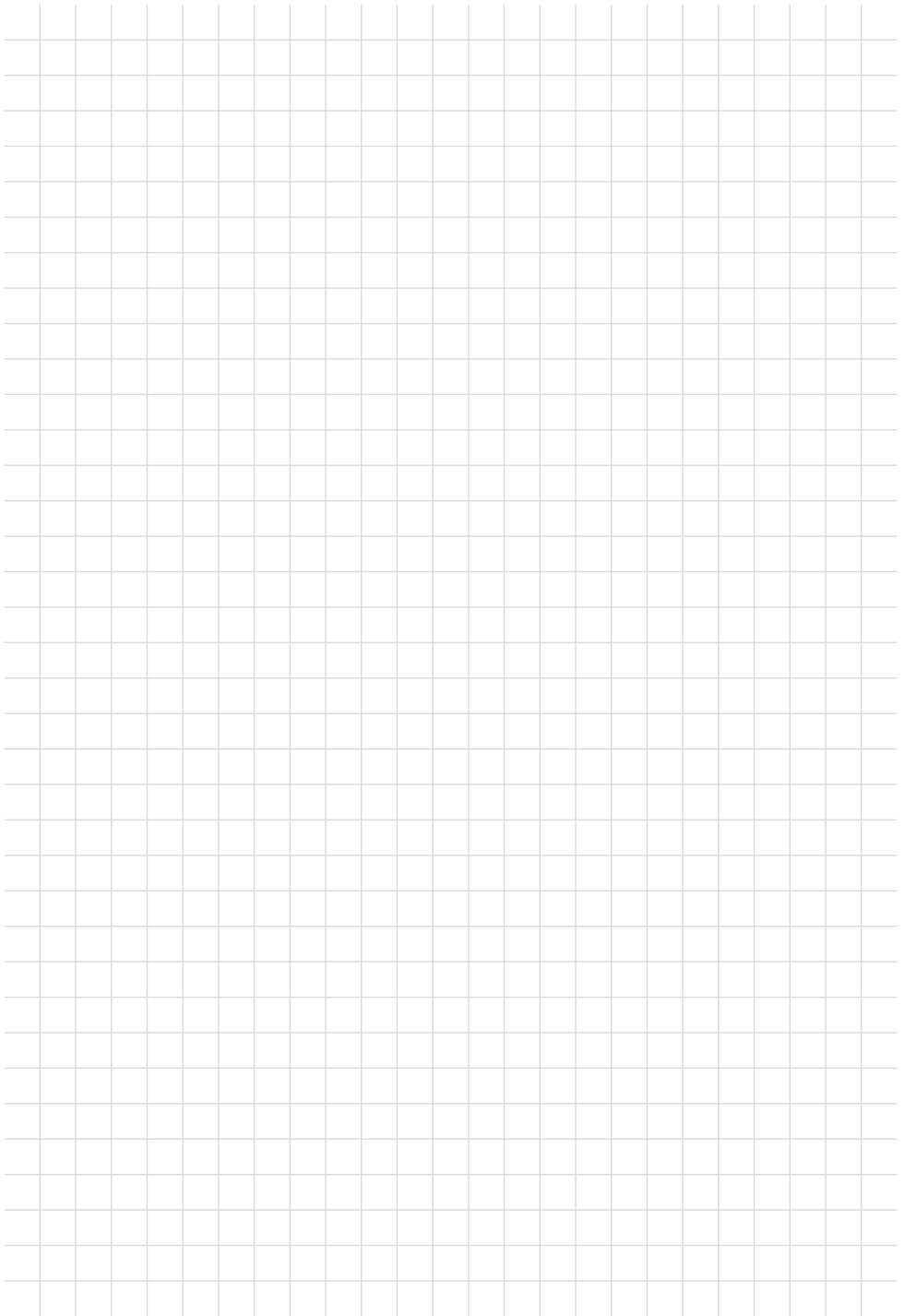

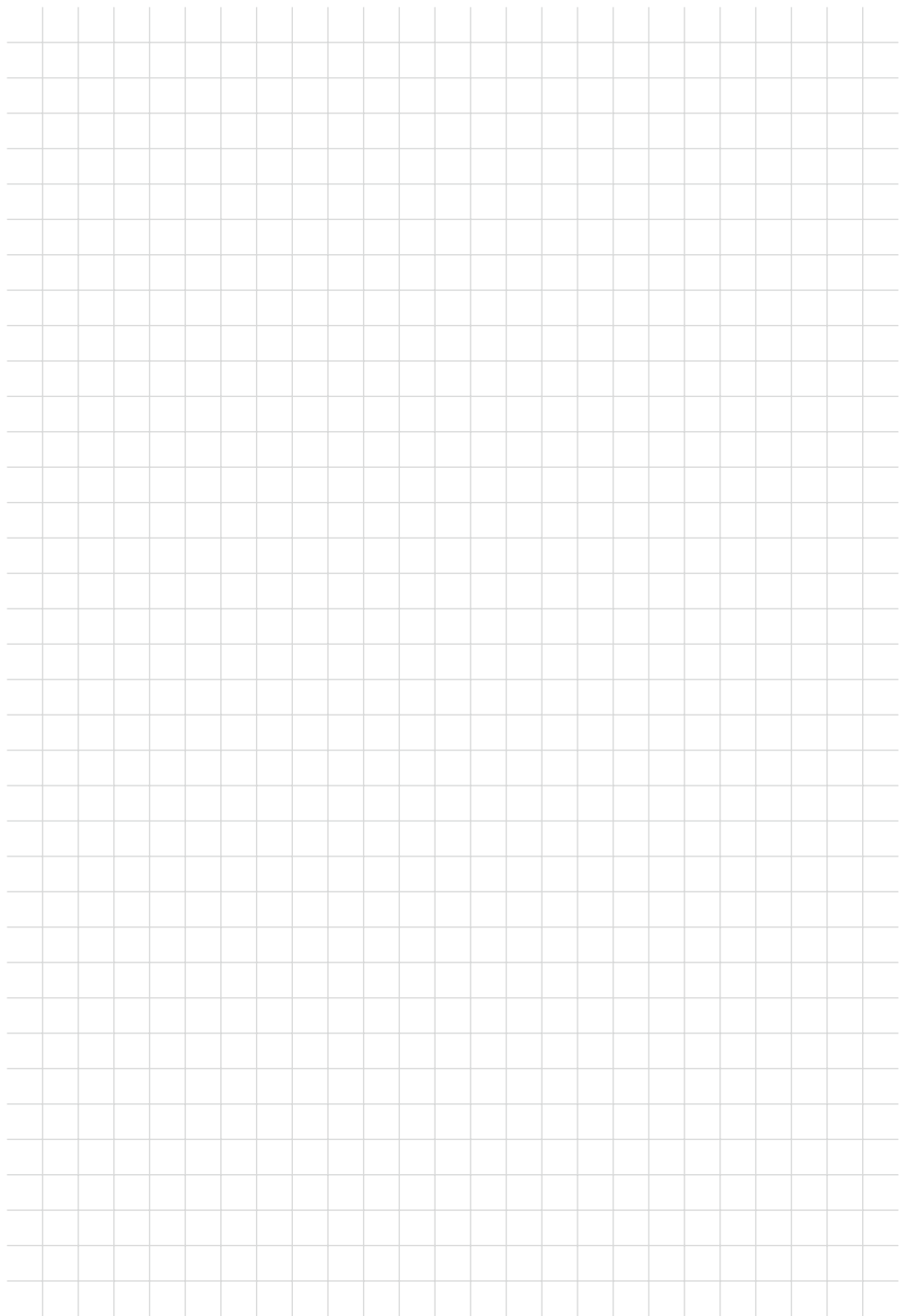

**BRILONER LEUCHTEN GMBH & CO. KG**

Im Kissen 2  
59929 Brilon  
GERMANY

Version des informations - Stand van de informatie  
Stand der Informationen: 07/2022 · Ident.-No.:  
14150208L/14150306L/14150409L072022-BE

IAN 497214\_2204

