



AUTOMATIK-VERDUNKELUNGSROLLO

DE AT CH

AUTOMATIK-VERDUNKELUNGSROLLO

Kurzanleitung

IAN 415185_2204











IAN 415186_2204











| | | |
|--|-------|----|
| Verwendete Warnhinweise und Symbole | Seite | 4 |
| Kurzanleitung | Seite | 7 |
| Bestimmungsgemäßer Gebrauch | Seite | 8 |
| Lieferumfang | Seite | 8 |
| Sie benötigen | Seite | 8 |
| Teilebeschreibung | Seite | 9 |
| Technische Daten | Seite | 12 |
| Wichtige Sicherheitshinweise | Seite | 15 |
| Montage | Seite | 22 |
| Akku aufladen | Seite | 24 |
| Bedienfeld | Seite | 25 |
| Fernbedienung | Seite | 26 |
| Produkt und Mobilgerät koppeln | Seite | 28 |
| Produktgruppe erstellen | Seite | 29 |
| Produktgruppe entfernen | Seite | 29 |
| Produkt vom Mobilgerät entkoppeln | Seite | 29 |
| Bedienung über die App Lidl Home | Seite | 30 |
| Produkt manuell zurücksetzen (Reset) | Seite | 30 |
| Reinigung und Pflege | Seite | 30 |
| Entsorgung | Seite | 31 |
| Vereinfachte EU-Konformitätserklärung | Seite | 33 |
| Service | Seite | 33 |





Verwendete Warnhinweise und Symbole

In der Bedienungsanleitung, der Kurzanleitung und auf der Verpackung werden die folgenden Warnhinweise verwendet:

| | |
|---|---|
|  | GEFAHR! Dieses Symbol mit dem Signalwort „Gefahr“ bezeichnet eine Gefährdung mit einem hohen Risikograd, die, wenn sie nicht vermieden wird, eine schwere Verletzung oder den Tod zur Folge hat. |
|  | WARNUNG! Dieses Symbol mit dem Signalwort „Warnung“ bezeichnet eine Gefährdung mit einem mittleren Risikograd, die, wenn sie nicht vermieden wird, eine schwere Verletzung oder den Tod zur Folge haben kann. |
|  | VORSICHT! Dieses Symbol mit dem Signalwort „Vorsicht“ bezeichnet eine Gefährdung mit einem niedrigen Risikograd, die, wenn sie nicht vermieden wird, eine geringe oder mäßige Verletzung zur Folge haben kann. |
|  | ACHTUNG! Dieses Symbol mit dem Signalwort „Achtung“ zeigt die Gefahr einer möglichen Sachbeschädigung an. |
|  | HINWEIS: Dieses Symbol mit dem Signalwort „Hinweis“ bietet weitere nützliche Informationen. |
|  | Das CE-Zeichen bestätigt Konformität mit den für das Produkt zutreffenden EU-Richtlinien. |
| IP20 | Schutz gegen feste Fremdkörper; kein Schutz gegen Wasser. |
|  | USB-Anschluss |
|  | Sicherheitshinweise |
|  | Handlungsanweisungen |

| | |
|---|---|
|  | Wechselstrom/-spannung |
|  | Gleichstrom/-spannung |
|  | Schutzklasse II: Das Netzteil verfügt über eine doppelte Isolierung. |
|  | Das Netzteil darf nicht verwendet werden, falls Stifte vom Stecker beschädigt sind. |
|  | Kurzschlussfester Sicherheitstransformator |
|  | Polarität der Ausgangsklemmen |
|  | SNT (Schaltnetzteil) |
|  | Das Produkt kann bis zu einer maximalen Höhe von 2000 m verwendet werden. |
|  | Verwenden Sie das Produkt nur in trockenen Innenräumen. |
| f_c | Maximale Nennbetriebstemperatur des Gehäuses eines Vorschaltgeräts |
| f_a | Maximale Nennumgebungstemperatur |
|  | Zigbee 3.0 Drahtlos-Technologie |

| | |
|---|---|
|  | Die Bedienungsanleitung sollte bei der Bedienung des Produkts berücksichtigt werden. |
|  | Für den Anschluss elektrischer Geräte an das Versorgungsnetz ist eine spezielle separate Versorgungseinheit erforderlich. |
|  | Inklusive Batterien (für die Fernbedienung). |
|  | Außerhalb der Reichweite von Kindern aufbewahren |
|  | Nicht ins Feuer werfen |
|  | Nicht falsch einlegen |
|  | Nicht deformieren/beschädigen |
|  | Nicht öffnen/auseinandernehmen |
|  | Unterschiedliche Typen und Marken nicht miteinander mischen |
|  | Neue und gebrauchte Batterien nicht miteinander mischen |

| | |
|---|---|
|  | Nicht laden |
|  | Halten Sie Batterien von Wasser und übermäßiger Feuchtigkeit fern |
|  | Nicht kurzschließen |
|  | Auf richtiges Einlegen achten |

AUTOMATIK-VERDUNKELUNGSROLLO

● **Kurzanleitung**

Bei diesem Dokument handelt es sich um eine verkürzte Druckausgabe der vollständigen Bedienungsanleitung. Durch das Scannen des QR-Codes gelangen Sie direkt auf die LIDL-Service-Seite (www.lidl-service.com) und können durch die Eingabe der Artikelnummer (IAN) 415185_2204/415186_2204 die vollständige Bedienungsanleitung einsehen und herunterladen.

⚠ WARNUNG! Beachten Sie die vollständige Bedienungsanleitung und die Sicherheitshinweise, um Personen- und Sachschäden zu vermeiden. Die Kurzanleitung ist Bestandteil dieses Produkts. Machen Sie sich vor der Benutzung des Produkts mit allen Bedien- und Sicherheitshinweisen vertraut. Bewahren Sie die Kurzanleitung gut auf und händigen Sie alle Unterlagen bei Weitergabe des Produkts an Dritte mit aus.

● Bestimmungsgemäßer Gebrauch

Dieses Automatik-Verdunkelungsrollo (nachfolgend „Produkt“ genannt) dient zur Abdeckung von Fenstern.

Es bestehen 3 verschiedene Möglichkeiten, um das Produkt zu bedienen:

- Bedienfeld (am Produkt)
- Fernbedienung
- App **Lidl Home**

Geeignet **Nicht geeignet**

| | |
|-------------------|---------------------------------|
| Privater Gebrauch | Industrielle/gewerbliche Zwecke |
|-------------------|---------------------------------|

Einsatz in tropischen Klimazonen

Jede andere Verwendung gilt als unsachgemäß. Ansprüche aufgrund unsachgemäßer Verwendung oder aufgrund unbefugter Änderungen am Produkt werden vom Garantiumfang nicht erfasst. Eine derartige Verwendung erfolgt auf Ihre eigene Gefahr.



Die Steuerung und Einrichtung des Produkts via Smartphone/Tablet erfolgt über die App **Lidl Home**.

● Lieferumfang

- 1 Automatik-Verdunkelungsrollo
- 1 USB-Netzteil
- 1 Fernbedienung
- 2 AAA-Batterien (für die Fernbedienung)
- 1 USB-Kabel (5 m)
- 2 Befestigungsklammern
- 4 Schrauben (für die Befestigungsklammern)
- 4 Dübel (für die Befestigungsklammern)
- 1 Kurzanleitung

● Sie benötigen



Gateway
(Separat erhältlich
Bitte besuchen Sie die
Lidl-Website für weitere
Einzelheiten)



Router:
2,4 GHz, IEEE 802.11 b/g/n



Mobilgerät:
iOS 9.0 oder höher
Android 5.0 oder höher

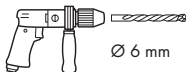

Ø 6 mm



● Teilebeschreibung

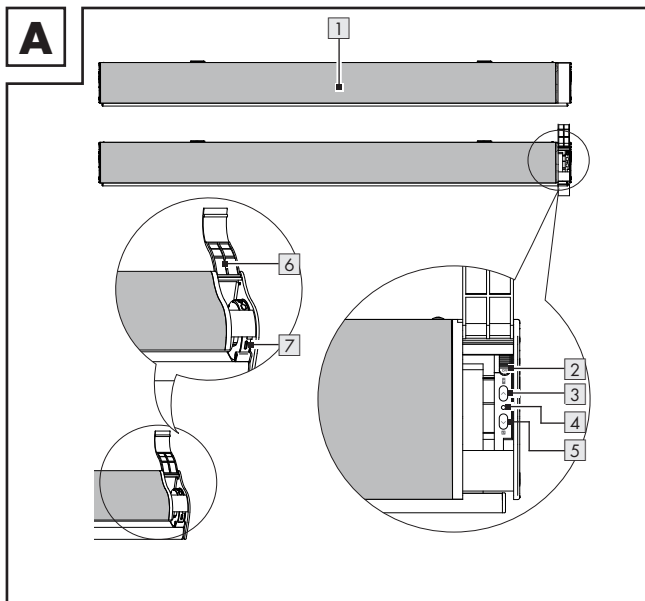

1 Rollo

2 Schiebeschalter
(**ON**=EIN/**OFF**=AUS)

3 Taste  (herauf)

4 LED-Statusanzeige

5 Taste  (herunter)

6 Bedienfeldabdeckung

7 USB-Typ-C-Buchse

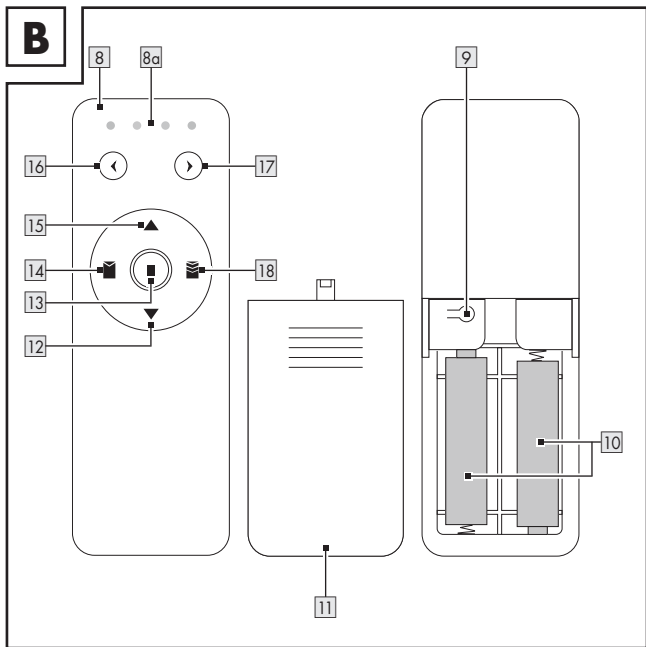
B

- 8 Fernbedienung
- 8a Kanal-LEDs
- 9 Steuerungstaste
- 10 AAA-Batterien (LR03)
- 11 Batteriefachabdeckung
- 12 Taste ▼ (herunter)
- 13 Taste || (Pause, lange drücken für 50 % Position)
- 14 Taste ▣ (lange drücken für 25 % Position)
- 15 Taste ▲ (herauf)
- 16 Taste ◀ (Kanalwahl)
- 17 Taste ▶ (Kanalwahl)
- 18 Taste ▤ (lange drücken für 75 % Position)

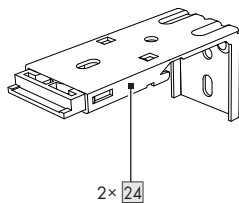
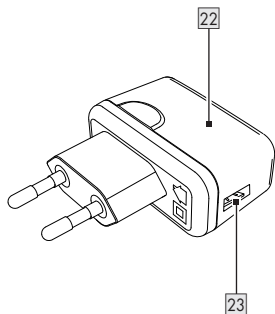
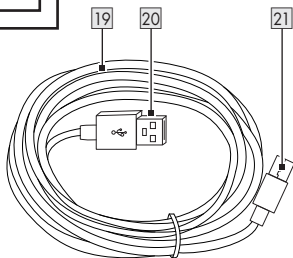

C

- 19 USB-Kabel
- 20 USB-Typ-A-Stecker
- 21 USB-Typ-C-Stecker
- 22 USB-Netzteil

- 23 USB-Typ-A-Buchse
- 24 Befestigungsklammer
- 25 Schraube
- 26 Dübel

● Technische Daten

Rollo (HG09648/HG09649)

| | |
|---|--|
| Ladebuchse | USB-Typ-C |
| USB-Eingangsspannung/-strom | 5 V  , 1 A |
| Akku | Lithium-Ionen-Akku, 7,4 V  , 2600 mAh |
| Ladedauer | ca. 8 Stunden |
| Betriebsdauer | ca. 3 Monate (1 Ein-/Aus-Zyklus pro Tag) |
| Empfangsreichweite | ca. 10 m (freie Fläche) |
| Frequenzbereich | 2405 bis 2480 MHz |
| Max. Sendeleistung | 13 dBm |
| Kommunikationsprotokoll | ZigBee 3.0 (Gateway) 433 MHz (Fernbedienung) |
| A-bewerteter Emissionsschalldruckpegel des Antriebs | LpA ≤ 70 dB(A) |
| Gewebeabmessungen | 100 cm × 195 cm (HG09648) 120 cm × 195 cm (HG09649) |



Zum Aufladen nur das Netzteil
KT05W050100EUU verwenden.

Bezeichnung des Laufwerks

HG09648: TQL25-KT938_V2.02(1.0)

HG09649: TQL25-KT938_V2.02(1.2)

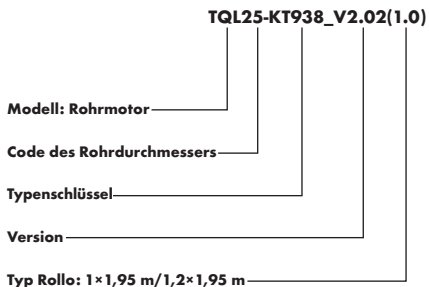

Fernbedienung (RS2004)

| | |
|----------------------|--|
| Übertragungsfrequenz | 433 MHz |
| Batterietyp | 2× 1,5 V  AAA-Batterien (LR03) |
| Max. Sendeleistung | 10 dBm |
| Übertragungskanäle | 2 oder 4 Kanäle |
| Funktionen | Herauffassen, herunterlassen, anhalten, koppeln Positionen: 25 %, 50 %, 75 % Kanalauswahl Positionsbegrenzungen einstellen/ zurücksetzen |

USB-Netzteil

| Information | Wert | Einheit |
|---|---|---|
| Name oder Handelsmarke des Herstellers, Handelsregisternummer und Anschrift | OWIM GmbH & Co. KG HRA 721742 Stiftsbergstraße 1, 74167 Neckarsulm, GERMANY | |
| Modellkennung | KT05W050100EUU | |
| Eingangsspannung | 100–240 | V~ |
| Eingangswechselstromfrequenz | 50/60 | Hz |
| Eingangsstrom | 0,2 | A |
| Ausgangsspannung | 5,0 | V  |
| Ausgangsstrom | 1,0 | A |
| Ausgangsleistung | 5,0 | W |
| Durchschnittliche Effizienz im Betrieb | 73,70 | % |
| Leistungsaufnahme bei Nulllast | 0,071 | W |
| Schutzklasse | II | |
| Schutzart | IP20 (nur in trockenen Räumen verwenden) | |

● Markenhinweise

- iOS und Apple sind eingetragene Handelsmarken von Apple Inc. in den USA und anderen Ländern. App Store ist eine eingetragene Handelsmarke von Apple Inc.

- Android, Gmail, Google Play und Google Assistant * sind eingetragene Handelsmarken von Google Inc.
 - Windows und Windows 7/8/10/XP sind eingetragene Handelsmarken von Microsoft Corporation in den USA und anderen Ländern.
 - Zigbee ist eine eingetragene Handelsmarke von The Zigbee Alliance.
 - USB® ist eine eingetragene Handelsmarke von USB Implementers Forum, Inc.
 - Die Handelsmarke und der Handelsname **LIVARNO home** stehen im Eigentum der jeweiligen Inhaber.
 - Alle anderen Namen und Produkte können Handelsmarken oder eingetragene Handelsmarken ihrer jeweiligen Eigentümer sein.
- * Google Assistant ist in bestimmten Sprachen und Ländern nicht verfügbar.



WICHTIGE SICHERHEITSHINWEISE



WARNUNG!

**FÜR DIE SICHERHEIT VON PERSONEN
IST ES WICHTIG, DASS DIESE
ANWEISUNGEN BEFOLGT WERDEN!**

**BEWAHREN SIE DIESE ANWEISUNGEN
AUF!**

**Die Bedienungsanleitung sollte vor
der Bedienung des Produkts gelesen
werden.**

WARNUNG! **LEBENSGEFAHR UND UNFALLGEFAHR FÜR SÄUGLINGS- UND KINDER!**

GEFAHR! **Erstickungsgefahr!**

- Lassen Sie Kinder niemals mit dem Verpackungsmaterial unbeaufsichtigt. Das Verpackungsmaterial stellt eine Erstickungsgefahr dar.
Kinder unterschätzen die damit verbundenen Gefahren häufig.
Das Verpackungsmaterial ist kein Spielzeug.

WARNUNG! **Stromschlagrisiko!**

- Dieses Gerät kann von Kindern ab 8 Jahren und darüber sowie von Personen mit verringerten physischen, sensorischen oder mentalen Fähigkeiten oder Mangel an Erfahrung und Wissen benutzt werden, wenn

sie beaufsichtigt oder bezüglich des sicheren Gebrauchs des Gerätes unterwiesen wurden und die daraus resultierenden Gefahren verstehen.

Kinder dürfen nicht mit dem Gerät spielen. Reinigung und Benutzerwartung dürfen nicht von Kindern ohne Beaufsichtigung durchgeführt werden.

⚠️ WARNUNG: Wichtige Sicherheitsanweisungen. Alle Montageanweisungen befolgen, da falsche Montage zu ernsthaften Verletzungen führen kann.

- Während der Reinigung oder des Betriebs dürfen die elektrischen Teile des Rollos, der Fernbedienung und des Netzteils nicht in Wasser oder andere Flüssigkeiten getaucht werden. Halten Sie das Rollo, die Fernbedienung und das Netzteil nicht unter laufendes Wasser.

- Verwenden Sie kein beschädigtes Produkt.
Trennen Sie das Netzteil vom Stromnetz und wenden Sie sich an Ihren Einzelhändler, falls das Produkt beschädigt ist.
- Verwenden Sie das Produkt nur mit dem mitgelieferten Netzteil.
- Vergewissern Sie sich vor der Verbindung mit der Stromversorgung, dass die Spannung und der Strom mit den Angaben auf dem Typenschild des Netzteils übereinstimmen.
- Das Netzteil darf nicht abgedeckt werden.
- Das Produkt und das Netzteil dürfen keinem Tropf- und Spritzwasser ausgesetzt werden.



NUR FÜR DEN INNENGEBRAUCH

- Schließen Sie das Produkt nicht an die Stromversorgung an, während es sich in der Verpackung befindet.
- Schließen Sie das Produkt nicht an ein Produkt eines anderen Herstellers an.

- Stecken Sie das Rollo oder das USB-Kabel niemals direkt in eine 100–240 V~-Spannungsquelle.
- Das Produkt ist nur für die Verwendung mit dem mitgelieferten Netzteil geeignet.
Modellnummer:
– KT05W050100EUU
Das Produkt kann mit keinem anderen Netzteil verwendet werden.
- Trennen Sie das Produkt vor der Installation, Reinigung und anderen Arbeiten am Produkt stets von der Stromversorgung.
- Im Lieferumfang sind keine Ersatzteile enthalten. Nur eine Fachkraft kann das Netzteil ersetzen.
- Das Gewebe des Rollos ist nicht waschbar.
- Kindern nicht erlauben, mit ortsfesten Steuerungen zu spielen. Fernsteuerungen von Kindern fernhalten.

- Das Produkt ist häufig auf Unwucht oder auf Anzeichen von Verschleiß oder beschädigte Kabel und Federn zu überprüfen. Verwenden Sie das Produkt nicht, wenn eine Reparatur oder Einstellung erforderlich ist.
- Es sind keine Maßnahmen seitens der Anwender erforderlich, um das Produkt auf 50 Hz oder 60 Hz einzustellen. Das Produkt stellt sich automatisch auf 50 Hz bzw. auf 60 Hz ein.
- Wenn das Produkt mit einer bestimmten Kraft befestigt oder gezogen wird, bleibt das Produkt in der entsprechenden Position stehen.
- Das Produkt ist für den Dauerbetrieb vorgesehen.
- A-bewerteter Emissionsschalldruckpegel des Antriebs: $L_pA \leq 70 \text{ dB(A)}$.



Sicherheitshinweise für Batterien/Akkus



LEBENSGEFAHR! Halten Sie Batterien/Akkus außer Reichweite von Kindern.
Suchen Sie im Falle eines Verschluckens sofort einen Arzt auf!

- Verschlucken kann zu Verbrennungen, Perforation von Weichgewebe und Tod führen. Schwere Verbrennungen können innerhalb von 2 Stunden nach dem Verschlucken auftreten.



EXPLOSIONSGEFAHR! Laden Sie nicht aufladbare Batterien niemals wieder auf. Schließen Sie Batterien/Akkus nicht kurz und/oder öffnen Sie diese nicht. Überhitzung, Brandgefahr oder Platzen können die Folge sein.

- Werfen Sie Batterien/Akkus niemals in Feuer oder Wasser.
- Setzen Sie Batterien/Akkus keiner mechanischen Belastung aus.

Risiko des Auslaufens von Batterien/Akkus

- Vermeiden Sie extreme Bedingungen und Temperaturen, die auf Batterien/Akkus einwirken können, z. B. auf Heizkörpern/direkte Sonneneinstrahlung.
- Wenn Batterien/Akkus ausgelaufen sind, vermeiden Sie den Kontakt mit Haut, Augen und Schleimhäuten mit den Chemikalien! Spülen Sie die betroffenen Stellen sofort mit klarem Wasser und suchen Sie einen Arzt auf!



SCHUTZHANDSCHUHE TRAGEN! Ausgelaufene oder beschädigte Batterien/Akkus können bei Berührung mit der Haut Verätzungen verursachen. Tragen Sie deshalb in diesem Fall geeignete Schutzhandschuhe.

- Dieses Produkt hat einen eingebauten Akku, welcher nicht durch den Benutzer ersetzt werden kann. Der Ausbau oder Austausch des Akkus darf nur durch den Hersteller oder seinen Kundendienst oder eine ähnlich qualifizierte Person erfolgen, um Gefährdungen zu vermeiden. Bei der Entsorgung ist darauf hinzuweisen, dass dieses Produkt einen Akku enthält.

Zusätzliche Sicherheitshinweise für die Batterien der Fernbedienung

- Batterien sind mit der richtigen Polarität einzusetzen.
- Leere Batterien sind aus dem Produkt zu entfernen und sicher zu entsorgen.
- Falls das Produkt für einen längeren Zeitraum unbenutzt gelagert wird, sollten die Batterien entfernt werden.
- Die Anschlussklemmen dürfen nicht kurzgeschlossen werden.
- Verschiedene Batterietypen oder neue und gebrauchte Batterien dürfen nicht gemischt werden.

● **Montage**

WARNUNG!

Stromschlagrisiko! Bohren Sie nicht in Rohre oder Netzleitungen unterhalb der Montagefläche. Verwenden Sie einen Spannungs-/Metalldetektor.

D

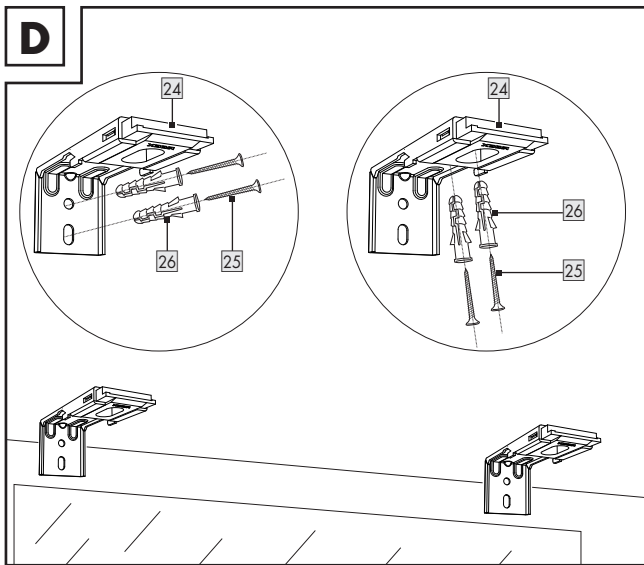

i HINWEIS: Das mitgelieferte Befestigungsmaterial eignet sich für normalen Massivbeton oder Mauerwerk. Prüfen Sie, welches Montagematerial für den von Ihnen gewählten Montageuntergrund geeignet ist.

Je nach Untergrund kann das Produkt entweder mit Schrauben und Dübeln (z. B. Mauerwerk) oder mit Schrauben ohne Dübel (z. B. Holzwand) befestigt werden.

Lassen Sie sich gegebenenfalls von einem Fachmann beraten.

1. Markieren Sie die Position der Bohrlöcher durch die Schraublöcher der Befestigungsklammer **24** (Abb. D).

Linker Kreis: Montage an einer Wand

Rechter Kreis: Montage an einer Decke

2. Bohren Sie Löcher mit einer Tiefe von ca. 30 mm in die markierten Positionen (Werkzeug: Ø 6 mm Steinbohrer).
3. Stecken Sie jeweils 1 Dübel **26** in jedes Bohrloch.
4. Befestigen Sie beide Befestigungsklammern mit jeweils 2 Schrauben **25** an der Wand/Decke.

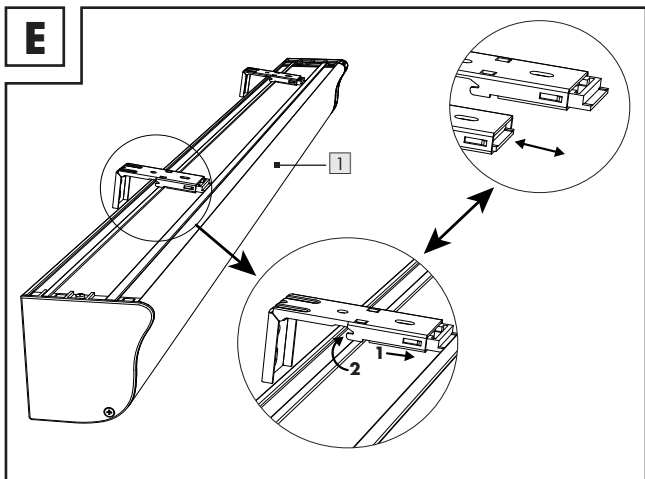
E

5. Verriegeln Sie das Rollo **1** an den Befestigungsklammern. Führen Sie den ausziehbaren Riegel in den Schlitz der oberen Schiene ein und drücken Sie ihn nach vorne. Verriegeln Sie das Rollo an den Befestigungsklammern durch Drehen im Uhrzeigersinn (siehe unterer Kreis in Abb. E).
6. Öffnen Sie die Bedienfeldabdeckung **6**. Schieben Sie den Schiebeschalter **2** in die Position **ON** (Abb. A). Das Rollo fährt daraufhin ganz nach oben, bis sie die obere Schiene erreicht.
7. Das Produkt ist eingeschaltet und einsatzbereit.

Der obere rechte Kreis zeigt den Riegel im ausgefahrenen und eingefahrenen Zustand.

● **Akku aufladen**





1. Öffnen Sie die Bedienfeldabdeckung **6**.



- Verbinden Sie den USB-Typ-C-Stecker **21** des USB-Kabels **19** mit der USB-Typ-C-Buchse **7**.
- Verbinden Sie den USB-Typ-A-Stecker **20** mit der USB-Typ-A-Buchse **23** am USB-Netzteil **22**.
- Verbinden Sie das USB-Netzteil mit einer Steckdose. Die LED-Statusanzeige **4** leuchtet rot und zeigt damit an, dass der Akku aufgeladen wird. Die Ladedauer beträgt ca. 8 Stunden.
- Sobald der Akku voll aufgeladen ist, erlischt die LED-Statusanzeige.

i HINWEISE:

- Falls die LED-Statusanzeige während des Ladevorgangs blinkt, ist ein Fehler aufgetreten. Überprüfen Sie in diesem Fall alle Kabelverbindungen.
- Falls die LED-Statusanzeige während des Betriebs 3× blinkt, beträgt der Ladezustand des Akkus weniger als 10 %. Laden Sie in diesem Fall den Akku wie zuvor beschrieben auf.

● Bedienfeld

| Taste/Schalter | Funktion | Aktion |
|--|--|--|
| Schiebeschalter (ON = EIN/ OFF = AUS) 2 | Einschalten | Schieben Sie den Schiebeschalter nach oben in die Position ON . Das Rollo fährt automatisch in die oberste Position, sobald das Produkt eingeschaltet ist. |
| | Ausschalten | Schieben Sie den Schiebeschalter nach unten in die Position OFF . |
| Taste  3 | Herauflassen des Rollos starten/ anhalten | Drücken Sie kurz die Taste  . |
| | Kopplungsmodus für die Fernbedienung 8 aufrufen | Halten Sie die Taste  3 Sekunden lang gedrückt. |
| | Rollo von allen gekoppelten Fernbedienungen entkoppeln | Halten Sie die Taste  7 Sekunden lang gedrückt. |

| Taste/Schalter | Funktion | Aktion |
|---|--|--|
| Taste  5 | Herunterlassen des Rollos starten/anhalten | Drücken Sie kurz die Taste  . |
| | Kopplungsmodus für das Gateway aufrufen | Halten Sie die Taste  3 Sekunden lang gedrückt. |

i HINWEIS: Halten Sie die Taste  und die Taste  gleichzeitig 7 Sekunden lang gedrückt, um das Produkt auf die Werkseinstellungen zurückzusetzen.

| Anzeige | Signal | Bedeutung |
|--|---|---|
| LED-Status-anzeige 4 | Leuchtet rot (während des Ladevorgangs) | Der Akku wird aufgeladen. |
| | Aus (während des Ladevorgangs) | Der Akku ist voll aufgeladen. |
| | Blinkt (während des Ladevorgangs) | Ein Fehler ist aufgetreten. |
| | Blinkt 3× (während des Betriebs) | Der Ladezustand des Akkus beträgt weniger als 10 %. |

● Fernbedienung

i HINWEIS: Die Fernbedienung 8 ist bereits bei Anlieferung mit dem Rollo 1 gekoppelt. Falls Sie das Rollo nicht mit der Fernbedienung steuern können, beziehen Sie sich auf die detaillierte Beschreibung in der vollständigen Bedienungsanleitung.

● Tastenfunktionen

| Taste | Funktion | Aktion |
|--------------------------|--|---|
| Taste ◀ 16 Taste ▶ 17 | Kanal auswählen, auf dem Sie das Rollo steuern möchten | Drücken Sie kurz die Taste ◀ oder die Taste ▶. Die entsprechende Kanal-LED 8a leuchtet. Jede LED zeigt einen der Kanäle 1–4 an (von links nach rechts). Drücken Sie alternativ die Taste ◀ und die Taste ▶ gleichzeitig, um alle Kanäle auszuwählen (Gruppensteuerungsfunktion). Mit dieser Funktion können Sie alle Kanäle zur selben Zeit steuern. |
| Taste ▲ 15 | Herauflassen des Rollos starten | Drücken Sie kurz die Taste ▲. |
| Taste ▼ 12 | Herunterlassen des Rollos starten | Drücken Sie kurz die Taste ▼. |
| Taste 1/4 14 | Rollo in die 25 % Position bewegen | Halten Sie die Taste 1/4 ca. 2 Sekunden lang gedrückt. |
| Taste 3/4 18 | Rollo in die 75 % Position bewegen | Halten Sie die Taste 3/4 ca. 2 Sekunden lang gedrückt. |
| Taste II 13 | Herauflassen/herunterlassen des Rollos anhalten | Drücken Sie kurz die Taste II. |
| | Rollo in die 50 % Position bewegen | Halten Sie die Taste II ca. 8 Sekunden lang gedrückt. |
| Steuerungstaste 9 | Fernbedienung und Rollo koppeln | Beziehen Sie sich auf das Unterkapitel „Koppeln“ in der vollständigen Bedienungsanleitung. |

i HINWEIS: Eine detaillierte Beschreibung aller Tastenkombinationen finden Sie in der vollständigen Bedienungsanleitung.





● Batterien der Fernbedienung wechseln

- i HINWEIS:** Eine detaillierte Beschreibung finden Sie in der vollständigen Bedienungsanleitung.

● Produkt und Mobilgerät koppeln

i HINWEISE:

- Alle Bildschirmfotos stammen aus der iOS-Version 13.3 der App (falls nicht anders gekennzeichnet). Ältere iOS-Versionen können Funktionseinschränkungen unterliegen.
 - Die Android-Version der App folgt den gleichen Prinzipien wie die iOS-Version; es kann zu Diskrepanzen zwischen den beiden Plattformen kommen, wie z. B. leicht unterschiedliche Bildschirmbefehle oder Symbole.
 - Eine Aktualisierung der Firmware kann zu Änderungen der Funktionalität der App führen.
 - Eine aktualisierte Bedienungsanleitung finden Sie hier:
Reiter  **Ich**:
Tippen Sie auf **Bedienungsanleitung**.
1. Installieren Sie die App **Lidl Home** und richten Sie das Gateway ein (→ Gateway-Bedienungsanleitung).

2. Öffnen Sie die Bedienfeldabdeckung  6. Halten Sie die Taste  5 3 Sekunden lang gedrückt. Die LED-Statusanzeige  4 leuchtet rot. Das Produkt ist bereit für die Kopplung.
3. Öffnen Sie die App **Lidl Home**.
4. Reiter  **Zuhause**:
Tippen Sie auf  (weitere Geräte hinzufügen).
5. Kategorie auswählen:
Andere
6. Auswählen: Rollo
– iOS: **Rollo**
– Android: **Rollo**
7. Wählen Sie das Gateway aus.
- i** Dies ist nur notwendig, falls Sie 2 oder mehrere Gateways besitzen.
8. Folgen Sie den App-Anweisungen.
9. Die Verbindung wird hergestellt.
10. Optional – Benennen Sie das Produkt:

Tippen Sie auf das Symbol zum Editieren . Geben Sie den gewünschten Namen ein.



11. Tippen Sie auf einen Raum, um den Standort des Produkts festzulegen (ausgewählter Raum wird grau hinterlegt).

i HINWEIS: Falls mehr als ein Produkt angeschlossen ist: Sie können das Produkt umbenennen und seinen Standort definieren.

12. Tippen Sie auf **Fertig**.
13. Die Kopplung ist abgeschlossen.
14. Wechseln Sie zum Home-Bildschirm:

Tippen Sie auf  (zurück zum Home-Bildschirm).

● Produktgruppe erstellen



1. Öffnen Sie die App **Lidl Home**.
2. Reiter  **Zuhause**:
Tippen Sie auf eine der verbundenen Rollos.
3. Tippen Sie auf  (oben rechts).
4. Tippen Sie auf **Gruppe erstellen**.
5. Wählen Sie die Geräte aus.
6. Tippen Sie auf **Bestätigen**.
7. Geben Sie einen Gruppennamen ein.

8. Tippen Sie auf **Speichern**.

● Produktgruppe entfernen

1. Öffnen Sie die App **Lidl Home**.
2. Reiter  **Zuhause**:
Tippen Sie auf die zu entfernende Gruppe.
3. Tippen Sie auf  (oben rechts).
4. Tippen Sie auf **Gruppe auflösen**.
5. Tippen Sie auf **Bestätigen**.

● Produkt vom Mobilgerät entkoppeln

1. Öffnen Sie die App **Lidl Home**.
2. Reiter  **Zuhause**:
Tippen Sie auf **Rollo** (oder zuvor gewählter Gerätename).
3. Tippen Sie auf das Symbol zum Editieren  (oben rechts).
4. Tippen Sie auf **Gerät entfernen**.

Auswahlmöglichkeiten:



- **Trennen**
oder
- **Trennen und Daten löschen**

(→ „Erweiterte Funktionen“).



- **Abbrechen**

5. Tippen Sie auf **Bestätigen**.

● Bedienung über die App Lidl Home

- Tippen Sie auf , um das Herauffassen des Rollos zu starten.
- Tippen Sie auf , um das Herunterlassen des Rollos zu starten.
- Tippen Sie auf **II**, um das Herauffassen/Herunterlassen des Rollos anzuhalten.
- Tippen Sie auf **Mehr >** am unteren Rand des Bildschirms, um folgende Funktionen zu bearbeiten:
 - Akkusymbol in der Benutzeroberfläche anzeigen
 - Obere/untere Begrenzung einstellen
 - Zeitplan-Funktion

● Produkt manuell zurücksetzen (Reset)

- Halten Sie die Taste  **3** und die Taste  **5** gleichzeitig 7 Sekunden lang gedrückt.

- i** Diese Funktion setzt nur die Daten zurück, die lokal im Produkt gespeichert sind. Falls Sie den Cloud-Speicher ebenfalls zurücksetzen wollen, führen Sie einen Reset über die App durch (siehe „Erweiterte Funktionen“, **Trennen und Daten löschen**).

● Reinigung und Pflege

● Reinigung



WARNUNG!

Stromschlagrisiko! Während der Reinigung oder des Betriebs dürfen die elektrischen Teile des Produkts nicht in Wasser oder andere Flüssigkeiten getaucht werden. Halten Sie das Produkt nicht unter laufendes Wasser.

- Trennen Sie das USB-Netzteil **22** vor der Reinigung vom Stromnetz.
- Lassen Sie weder Wasser noch andere Flüssigkeiten in das Innere des Produkts eindringen.
- Verwenden Sie keine Scheuermittel, aggressive Lösungen oder harte Bürsten für die Reinigung.
- Das Gewebe des Rollos **1** ist nicht waschbar.
- Reinigen Sie das Produkt und dessen Zubehör mit einem leicht angefeuchteten Lappen.

- Lassen Sie alle Teile trocknen.

● Lagerung

- Lagern Sie das Produkt an einem trockenen, für Kinder unzugänglichen Ort.
- Bewahren Sie das Produkt während des Nichtgebrauchs in der Originalverpackung auf.

● Entsorgung

- ⓘ Bevor Sie das Produkt an jemanden weitergeben, entsorgen oder dem Hersteller zurückgeben, stellen Sie sicher, dass alle Daten vom Produkt und von der Cloud gelöscht wurden.

Beziehen Sie sich dazu auf das folgende Kapitel:

„Erweiterte Funktionen“, Menüpunkt:

Trennen und Daten löschen

Die Verpackung besteht aus umweltfreundlichen Materialien, die Sie über die örtlichen Recyclingstellen entsorgen können.



Beachten Sie die Kennzeichnung der Verpackungsmaterialien bei der Abfalltrennung, diese sind gekennzeichnet mit Abkürzungen (a) und Nummern (b) mit folgender Bedeutung:
1-7: Kunststoffe/20-22: Papier und Pappe/80-98: Verbundstoffe.

Produkt:



Möglichkeiten zur Entsorgung des ausgedienten Produkts erfahren Sie bei Ihrer Gemeinde- oder Stadtverwaltung.



Gerät entsorgen

Das Symbol der durchgestrichenen Mülltonne bedeutet, dass dieses Gerät am Ende der Nutzungszeit nicht über den Haushaltsmüll entsorgt werden darf. Das Gerät ist bei eingerichteten Sammelstellen, Wertstoffhöfen oder Entsorgungsbetrieben abzugeben. Zudem sind Vertrieber von Elektro- und Elektronikgeräten sowie Vertrieber von Lebensmitteln zur Rücknahme verpflichtet. LIDL bietet Ihnen Rückgabemöglichkeiten direkt in den Filialen und Märkten an. Rückgabe und Entsorgung sind für Sie kostenfrei.

Beim Kauf eines Neugerätes haben Sie das Recht, ein entsprechendes Altgerät unentgeltlich zurückzugeben.

Zusätzlich haben Sie die Möglichkeit, unabhängig vom Kauf eines Neugerätes, unentgeltlich (bis zu drei) Altgeräte abzugeben, die in keiner Abmessung größer als 25 cm sind.

Bitte löschen Sie vor der Rückgabe alle personenbezogenen Daten.

Bitte entnehmen Sie vor der Rückgabe Batterien oder Akkumulatoren, die nicht vom Altgerät umschlossen sind, sowie Lampen, die zerstörungsfrei entnommen werden können und führen diese einer separaten Sammlung zu.

Defekte oder verbrauchte Batterien/Akkus müssen gemäß Richtlinie 2006/66/EG und deren Änderungen recycelt werden. Geben Sie Batterien/Akkus und/oder das Produkt über die angebotenen Sammeleinrichtungen zurück.



Umweltschäden durch falsche Entsorgung der Batterien/Akkus!

Das Symbol der durchgestrichenen Mülltonne auf Batterien oder Akkus bedeutet, dass Sie Batterien und Akkus nicht im Hausmüll entsorgen dürfen.

Entnehmen Sie die Batterien/den Akku-Pack aus dem Produkt vor der Entsorgung.

Diese können giftige Schwermetalle enthalten und unterliegen der Sondermüllbehandlung.

Die chemischen Symbole der Schwermetalle sind wie folgt:
Cd = Cadmium, Hg = Quecksilber, Pb = Blei.

Sie sind gesetzlich verpflichtet, alte Batterien und Akkus nach Gebrauch zurückzugeben. Geben Sie deshalb verbrauchte Batterien und Akkus kostenfrei im Handelsgeschäft z. B. in Ihrer LIDL Filiale oder bei einer kommunalen Sammelstelle ab.

Batterien und Akkus können Stoffe enthalten, die schädlich für die menschliche Gesundheit und Umwelt sind. Nur bei einer getrennten Sammlung und Verwertung von alten Batterien und Akkus können die negativen Auswirkungen vermieden werden.

Seien Sie besonders vorsichtig beim Umgang mit lithiumhaltigen Batterien und Akkus, da bei unsachgemäßer Verwendung eine erhöhte Brandgefahr besteht. Kleben Sie dazu die Pole ab, um einen äußeren Kurzschluss zu vermeiden.

Nutzen Sie Batterien mit langer Lebensdauer oder Akkus, um die Entstehung von Abfällen aus Alt-Batterien zu verringern. Beachten Sie die Anweisungen zum Lagern, und vermeiden Sie das vollständige Ent- und Aufladen des Akkus, um die Lebensdauer zu verlängern.

Darüber hinaus sollten Sie Batterien oder Elektro- und Elektronikgeräte mit Batterien oder Akkus nicht im öffentlichen Raum zurücklassen, um eine Vermüllung zu vermeiden. Prüfen Sie Möglichkeiten, Batterien einer Wiederverwendung zuzuführen, anstatt diese zu entsorgen, beispielsweise durch Instandsetzung der Batterie.

● Vereinfachte EU-Konformitäts- erklärung

Die OWIM GmbH & Co. KG,
Stiftsbergstraße 1, 74167 Neckarsulm,
DEUTSCHLAND, erklärt hiermit,
dass das Produkt AUTOMATIK-
VERDUNKELUNGSROLLO
HG09648/HG09649 den Richtlinien
2014/53/EU, 2011/65/EU und
2009/125/EG entspricht.

Den vollen Text der EU-Konformitäts-
erklärung finden Sie unter folgender
Internetadresse: www.owim.com



● Service

- (DE) **Service Deutschland**
Tel.: 0800 5435 111
E-Mail: owim@lidl.de
- (AT) **Service Österreich**
Tel.: 0800 292726
E-Mail: owim@lidl.at
- (CH) **Service Schweiz**
Tel.: 0800 562153
E-Mail: owim@lidl.ch

OWIM GmbH & Co. KG

Stiftsbergstraße 1
74167 Neckarsulm
GERMANY

Model No.: HG09648/HG09649
Version: 10/2022

IAN 415185_2204

IAN 415186_2204

