

SILVERCREST®



MONSIEUR CUISINE SMART SKMS 1200 C1

CZ Návod k obsluze

MONSIEUR CUISINE SMART

IAN 503201_2407



Přehled

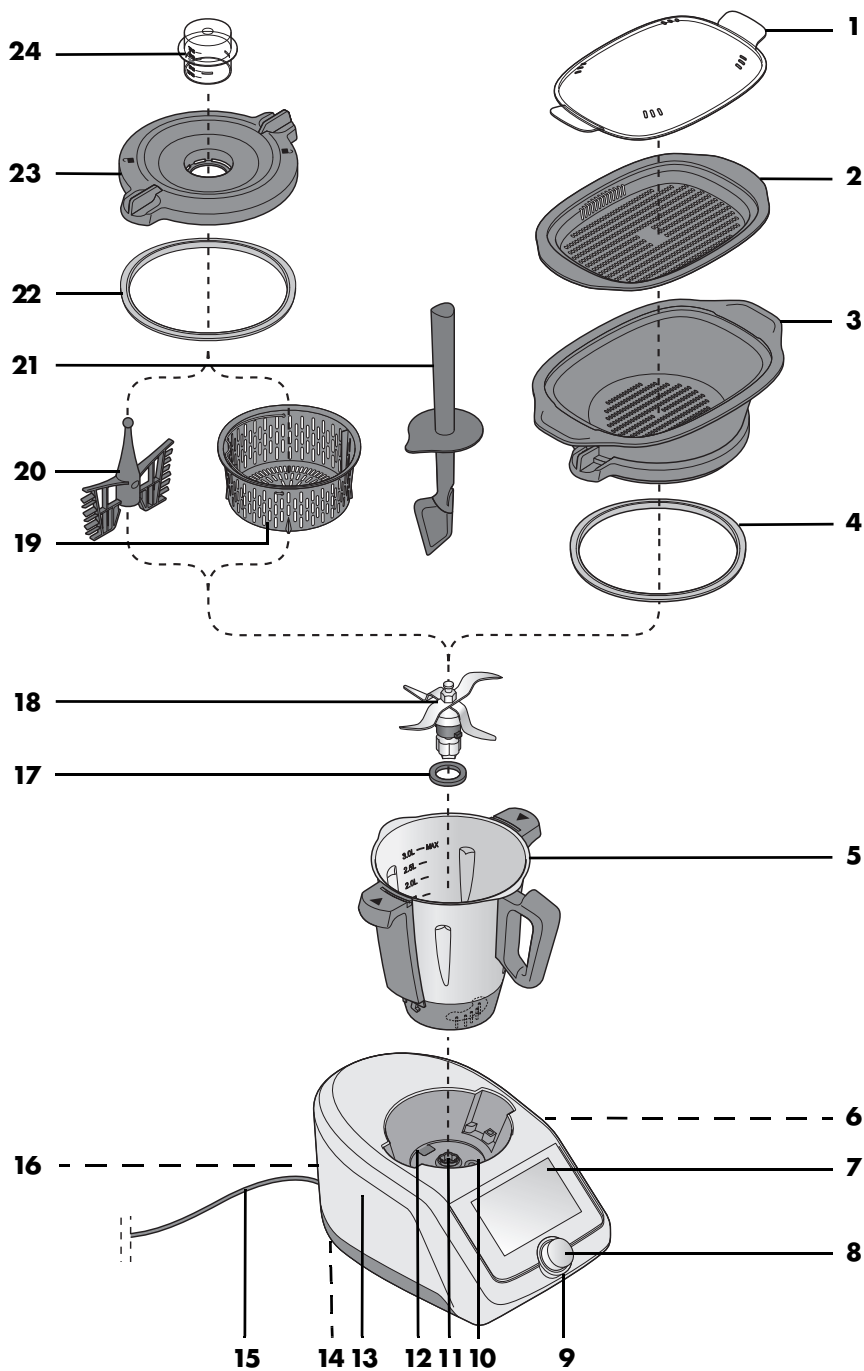

Obsah

1.	Přehled	5
2.	Použití k určenému účelu	7
3.	Bezpečnostní pokyny	8
4.	Obsah balení	12
5.	Vybalení a sestavení	13
6.	První zapnutí a připojení k internetu	14
7.	Připojení pomocí aplikace	20
8.	Základní nastavení softwaru	21
8.1	Otevření nabídky základních funkcí	21
8.2	Změna jazyka nabídky	22
8.3	Změna nastavení země	22
8.4	Jas a hlasitost	23
8.5	Připojení k internetu (bezdrátová lokální síť)	24
8.6	Vypnutí připojení k bezdrátové lokální síti	25
8.7	Uživatelský účet – přihlášení k účtu Lidl	26
8.8	Uživatelský účet – registrace nového účtu Lidl	27
8.9	Uživatelský účet – změny	29
8.10	Zobrazení místa v paměti	29
8.11	Výběr pohotovostního režimu	29
8.12	Úprava zobrazení	30
8.13	Úprava souhlasu	31
8.14	Informace a vyhledávání aktualizací	32
8.15	Tovární nastavení	33
8.16	Změna názvu zařízení	34
8.17	Odhlášení	34
9.	Rychlá kontrola	35
9.1	Přehled programů	35
9.2	Přehled funkcí	37
9.3	Nabídka Start	38
9.4	Automatické programy	39
9.5	Recepty	40
10.	Použití mixovací nádoby	41
10.1	Značky v mixovací nádobě	41
10.2	Nasazení a odebrání nástavce s noži	42
10.3	Nasazení mixovací nádoby	43
10.4	Nasazení a odebrání nástavce na míchání	44
10.5	Nasazení víka mixovací nádoby	45
10.6	Odměrka jako víko pro plnicí otvor	46

10.7	Vaření a dušení s nástavcem na vaření	47
10.8	Použití špachtle	48
10.9	Odebrání mixovací nádoby	49
11.	Obsluha přístroje	51
11.1	Napájení elektrickým proudem	51
11.2	Zapnutí/vypnutí přístroje	51
11.3	Displej	52
11.4	Základní obsluha	53
11.5	Klasické zobrazení	54
11.6	Nastavení času	55
11.7	Nastavení teploty	57
11.8	Pauza a ukončení programu	58
11.9	Nastavení rychlosti (STUPĚŇ)	58
11.10	Zpětný chod – změna směru otáčení	60
11.11	Funkce TURBO	61
11.12	Váha	62
11.13	Přepadový otvor	63
12.	Programy vaření	64
12.1	Hnětení	64
12.2	Manuální vaření	65
12.3	Opékání	67
12.4	Vaření v páře	68
12.5	Vaření vajec	76
12.6	Sous-Vide	77
12.7	Pomalé vaření	80
12.8	Fermentování	83
12.9	Mixování	85
12.10	Smoothie	86
12.11	Vaření rýže	88
12.12	Ohřev vody	89
12.13	Krájení a strouhání	90
13.	Recepty	91
13.1	Nejdůležitější tlačítka	91
13.2	Obecné informace o receptech	92
13.3	Recepty: důležitá tlačítka	94
13.4	Vyhledávání receptů	95
13.5	Výběr receptu a vaření	96
13.6	Uložení oblíbených receptů	97
13.7	Nové recepty: jak, kdy, kde?	98
13.8	Filtrování receptů	100
13.9	Třídění receptů	101
13.10	Týdenní plánovač receptů	102

14. Nákupní seznam	104
15. Hlasové ovládání pomocí služby Google Assistant	107
16. Nabídka informací	109
16.1 Moje recepty	109
16.2 Průběh vaření	110
16.3 Oblíbené recepty	110
16.4 Tutoriály	110
17. Čištění a údržba přístroje	111
17.1 Uložení	111
17.2 Předmytí	112
17.3 Čištění základního zařízení	112
17.4 Mytí v myčce	113
17.5 Čištění příslušenství	114
17.6 Čištění, kontrola a výměna těsnění	114
17.7 Čištění, kontrola a výměna špachtle	115
17.8 Odstranění vodního kamene	116
17.9 Výměna upínače nožů	117
18. Poruchy, příčina, řešení	118
18.1 Náhradní díly	118
18.2 Nerovnoměrný chod motoru	118
18.3 Jiné poruchy	119
19. Likvidace	121
20. Technické parametry	121
21. Objednání příslušenství	123
22. Web	123
23. Záruka společnosti HOYER Handel GmbH	123

1. Přehled

- 1 Víko pro nástavce na vaření v páře
- 2 Nástavec na vaření v páře, plochý
- 3 Nástavec na vaření v páře, hluboký
- 4 Těsnění hlubokého nástavce na vaření v páře (dbejte na správnou polohu)
- 5 Mixovací nádoba
- 6 **0/I** vypínač
- 7 Dotykový displej
- 8 Otočný regulátor
- 9 Kroužek LED
- 10 Místo pro mixovací nádobu
- 11 Upínač nožů
- 12 Přepadový otvor
- 13 Základní zařízení
- 14 Přísavky
- 15 Napájecí vedení se síťovou zástrčkou
- 16 Příhrádka na kabel
- 17 Těsnění nástavce s noži (dbejte na správnou polohu)
- 18 Nástavec s noži
- 19 Nástavec na vaření
- 20 Nástavec na míchání
- 21 Špachtle
- 22 Těsnění víka pro mixovací nádobu (dbejte na správnou polohu)
- 23 Víko pro mixovací nádobu
- 24 Odměrka

Není zobrazeno:

- 25 Silikonový kryt
- 26 Odjišťovací páčka

Děkujeme za vaši důvěru!

Gratuluje vám k novému kuchyňskému robotu s funkcí vaření *Monsieur Cuisine smart*.

Pro bezpečné zacházení s výrobkem a zachování celého rozsahu výkonu dbejte následujících pokynů:

- **Před prvním použitím si pozorně přečtete tento návod k použití.**
- **Především se řiďte bezpečnostními pokyny!**
- **Přístroj smíte ovládat pouze tak, jak je popsáno v tomto návodu k použití.**
- **Tento návod uschovejte.**
- **Budete-li přístroj předávat dalšímu uživateli, přiložte prosím tento návod k použití. Návod k použití je součástí výrobku.**

Přejeme vám mnoho spokojenosti s novým kuchyňským robotem s funkcí vaření *Monsieur Cuisine smart*!

Pro zachování aktuálnosti produktu je nezbytné, abyste vždy aktualizovali aplikaci Monsieur Cuisine ve svém chytrém telefonu a/nebo tabletu.

Symbole na přístroji



Symbol udává, že takto označené materiály nemění chuť ani vůni potravin.



Tento symbol varuje před kontaktem s horkými povrchy.



Tento symbol varuje před kontaktem s horkou vodní párou.

Zobrazení v tomto návodu

- Displej má dva různé typy zobrazení: klasický a moderní. V tomto návodu předpokládáme, že jste zvolili moderní zobrazení. Popis klasické varianty a její změny naleznete v kapitole „Klasické zobrazení“ na straně 54.



moderní zobrazení



klasické zobrazení

2. Použití k určenému účelu

Monsieur Cuisine smart se používá k mixování, kvedlání, šlehání, míchání, drčení, mixování, emulgování, vaření v páře, dušení, hnětení, opékání, vaření, pro vaření s průvodcem podle uložených receptů a vážení potravin a poživatin.

Lze ho připojit k internetu a má přístup k široké škále receptů.

Přístroj je určen pro domácí použití. Přístroj se smí používat pouze ve vnitřních prostorách.

Přístroj se nesmí používat pro komerční účely.

Předvídatelné nesprávné použití

VÝSTRAHA před věcnými škodami!

- ⊙ Přístroj nepoužívejte k drčení obzvláště tvrdých potravin jako např. kostí nebo muškátových oříšků.

Cizí výrobky a související nebezpečí:

- ⊙ Je nutné bezpodmínečně dodržovat upozornění v návodu k použití na to, že se mohou používat jen originální díly příslušenství.
- ⊙ Cizí díly příslušenství, zejména takové, které blokují bezpečnostní funkce přístroje *Monsieur Cuisine smart*, ohrožují zdraví a vedou automaticky k **zániku povolení k provozu**. Odpovědnost za případné následné škody (věcné škody, škody na majetku nebo zdraví) pak nese provozovatel nebo vlastník. My jako výrobce v takovém případě odmítáme jakoukoliv odpovědnost.

Poznámky k ochraně osobních údajů

Ochrana osobních údajů je pro společnost Lidl velmi důležitá. Proto můžete již při registraci určit, které údaje chcete sdílet. V nabídce *Ochrana osobních údajů* si můžete kdykoli prohlédnout zásady ochrany osobních údajů.

1. Stiskněte symbol ≡ vpravo nahoře. Otevře se okno s různými položkami nabídky.



2. Klepnutím na položku *Ochrana osobních údajů* zobrazíte příslušné prohlášení.

Mimo zařízení

- **v aplikaci:** v nabídce aplikace v části *Podmínky ochrany osobních údajů*.
- **na webových stránkách:** v dolní části úvodní stránky v části *Zásady ochrany osobních údajů*.

O tomto návodu

Přístroj *Monsieur Cuisine smart* se v tomto návodu nazývá také *MC smart* nebo jen *přístroj*. Děláme to kvůli lepší čitelnosti a zachování kratších vět.

Názvy tlačítek na displeji jsou napsány *kurzivou*.

Jednotlivé části přístroje jsou často, ale ne vždy, označeny číslem (např. základní zařízení **13**). Pokud se slovo vyskytuje ve větě nebo odstavci vícekrát, není vždy označeno číslem. Snížila by se čitelnost a vám by to stejně nepřineslo žádné nové informace.

Produkt je neustále vylepšován. Proto se mohou v obrázcích vyskytnout drobné odchylky, zejména u softwaru.

3. Bezpečnostní pokyny

Výstražná upozornění

V případě potřeby jsou v tomto návodu k použití uvedena následující výstražná upozornění:



NEBEZPEČÍ! Vysoké riziko: Nerespektování výstrahy může mít za následek poranění a ohrožení života.

VÝSTRAHA! Středně velké riziko: Nerespektování výstrahy může mít za následek zranění nebo závažné věcné škody.

POZOR! Nízké riziko: Nerespektování výstrahy může mít za následek lehká zranění nebo věcné škody.

UPOZORNĚNÍ: Skutečnosti a zvláštnosti, které by měly být respektovány -při zacházení s přístrojem.

Pokyny pro bezpečný provoz

- ⊙ Přístroj nesmí používat děti.
- ⊙ Přístroj a jeho napájecí vedení uchovávejte mimo dosah dětí.
- ⊙ Čištění a údržbu nesmí vykonávat děti.
- ⊙ Děti si s přístrojem nesmí hrát.
- ⊙ Tento přístroj smí používat osoby s omezenými fyzickými, sensorickými nebo duševními schopnostmi nebo osoby, které nemají dostatek zkušeností a/ nebo znalostí, pouze pod dohledem nebo pokud byly poučeny, jak přístroj bezpečně používat, a pochopily, jaké nebezpečí přitom hrozí.
- ⊙  Povrch přístroje je při provozu velmi horký. Při manipulaci s nástavci na vaření v páře a víkem pro nástavce na vaření v páře používejte pouze chňapky nebo kuchyňské rukavice.
- ⊙ Pokud není přístroj pod dohledem, před montáží, demontáží nebo čištěním ho vždy odpojte ze sítě.
- ⊙ Berte na vědomí, že čepele nástavce s noži jsou velmi ostré:
 - Nikdy se nedotýkejte nožů holýma rukama, abyste se neporežali.
 - Při ručním mytí používejte natolik čistou vodu, aby byl nástavec s noži dobře vidět, a vy se nezranili o velmi ostré nože.
 - Při vyprazdňování mixovací nádoby dbejte na to, abyste se nedotýkali čepelí nástavce s noži.

- Při odebírání a nasazování nástavce s noži dbejte na to, abyste se nedotýkali čepelí nástavce s noži.
- ⊙ Při funkci turbo se v mixovací nádobě nesmí nacházet žádné horké přísady. Ty mohou vystříknout z nádoby a způsobit opaření.
- ⊙ Nástavec s noži a nástavec na míchání se po vypnutí dotáčí. Před uvolněním mixovací nádoby a otevřením víka počkejte, dokud se mixér nezastaví.
- ⊙ Tento přístroj není určen k použití s externími spínacími hodičkami nebo odděleným systémem dálkového ovládání.
- ⊙ Pokud je napájecí vedení tohoto přístroje poškozeno, musí ho vyměnit výrobce, zákaznický servis nebo jiná kvalifikovaná osoba, aby se předešlo rizikům.
- ⊙ Před výměnou příslušenství nebo náhradních dílů, které se během provozu pohybují, musí být přístroj vypnutý a odpojený z elektrické sítě.
- ⊙ Dbejte to, aby žádná tekutina nepřetekla na zástrčky a zásuvky přístroje.
- ⊙ Upozorňujeme, že povrch topného tělesa po použití ještě vydává zbytkové teplo.
- ⊙ Při chybném použití může dojít ke zranění.
- ⊙ Při nalévání horké tekutiny do mixovací nádoby buďte opatrní. Mohlo by dojít k jejímu opětovnému vystříknutí v důsledku náhlého vzniku páry.
- ⊙ Přístroj používejte pouze tehdy, když jsou všechna víka správně nasazena a/nebo když je ochranný kryt v popsané poloze.
- ⊙ K zatlačení pokrmu dolů vždy používejte vhodný nástroj, např. špachtli.
- ⊙ Nikdy nesahejte rukou do vložené mixovací nádoby.
- ⊙ Tento přístroj je rovněž určen k tomu, aby byl používán v domácnosti a tomu podobnému použití, jako například...
 - ... v kuchyních pro zaměstnance v obchodech, kancelářích a jiných komerčních oblastech;
 - ... v zemědělských objektech;
 - ... zákazníky v hotelech, motelech a jiných bytových zařízeních;
 - ... v penzionech s ubytováním se snídaní.
- ⊙ Dbejte pokynů v kapitole o čištění (viz „Čištění a údržba přístroje“ na straně 111).



NEBEZPEČÍ pro děti

- ⊙ Obalový materiál není hračka pro děti. Děti si nesmí hrát s plastovými sáčky. Hrozí nebezpečí udušení.



NEBEZPEČÍ pro domácí a užitková zvířata i kvůli nim

- ⊙ Elektrospořebiče mohou představovat nebezpečí pro domácí a užitková zvířata. Kromě toho mohou zvířata způsobit škodu na přístroji. Zvířata proto vždy udržujte mimo dosah elektrických spotřebičů.



NEBEZPEČÍ úrazu elektrickým proudem kvůli vlhkosti

- ⊙ Přístroj nesmíte nikdy používat v blízkosti vany, sprchy, umyvadla naplněného vodou apod.
- ⊙ Základní zařízení, napájecí vedení a síťová zástrčka nesmějí být ponořeny do vody nebo jiných kapalin.
- ⊙ Základní zařízení chraňte před vlhkostí, kapající nebo stříkající vodou.
- ⊙ V případě, že se do základního zařízení dostane tekutina, ihned vytáhněte síťovou zástrčku. Před opětovným použitím nechejte přístroj zkontrolovat.
- ⊙ Neobsluhujte přístroj vlhkýma rukama.
- ⊙ V případě, že přístroj spadl do vody, ihned vytáhněte síťovou zástrčku ze zásuvky. Teprve potom přístroj vyjměte.



NEBEZPEČÍ úrazu elektrickým proudem

- ⊙ Síťovou zástrčku zasuněte do zásuvky teprve, když je přístroj kompletně složený.
- ⊙ Připojte síťovou zástrčku pouze k řádně nainstalované, snadno přístupné zásuvce s ochrannými kontakty, jejíž napětí odpovídá údaji na výrobním štítku. Zásuvka musí být také po zapojení stále snadno přístupná.
- ⊙ Dbejte na to, aby se napájecí vedení nemohlo poškodit na ostrých hranách nebo horkých místech. Napájecí vedení neomotávejte kolem přístroje.
- ⊙ Přístroj není ani po vypnutí zcela odpojen od sítě. Abyste ho odpojili, vytáhněte síťovou zástrčku ze zásuvky vytáhněte.
- ⊙ Dbejte na to, aby o napájecí vedení nemohl nikdo zakopnout, nemohl se do něj zamotat nebo na něj stoupnout.
- ⊙ Napájecí vedení udržujte mimo dosah horkých povrchů (např. sporák).
- ⊙ Při používání přístroje dbejte na to, aby nedošlo k přiskřípnutí nebo promáčknutí napájecího vedení.
- ⊙ Při vytahování síťové zástrčky ze zásuvky vždy táhněte za zástrčku, nikdy za kabel.
- ⊙ Vytáhněte síťovou zástrčku ze zásuvky:
 - pokud došlo k poruše
 - pokud přístroj *Monsieur Cuisine smart* nebude používat
 - před sestavením nebo rozložením přístroje *Monsieur Cuisine smart*
 - před čištěním přístroje *Monsieur Cuisine smart*
 - při bouřce

- ⊙ Příklad: Přístroj nepoužívejte, pokud vykazuje viditelná poškození na přístroji nebo napájecím vedení.
- ⊙ Abyste předešli poškozením, neprovádějte na přístroji žádné změny.
- ⊙ Nikdy nevkládejte předměty nebo prsty do žádných otvorů přístroje; ani zvenčí do větracích otvorů, ani do malých otvorů uvnitř.



NEBEZPEČÍ zranění v důsledku pořezání

- ⊙ Příklad: Přístroj za žádných okolností nepoužívejte bez nádoby.
- ⊙ Nikdy nesahejte do rotujícího nože. Nedávejte lžice nebo podobné předměty do točících se dílů. Dlouhé vlasy nebo volný oděv rovněž nenechávejte v dosahu rotujících částí. Jediná výjimka: Dodaná špachtle je zkonstruovaná tak, že při míchání ve směru hodinových ručiček nemůže přijít do styku s běžícím nastavcem s noží. Špachtli nesmíte používat s nastavcem na míchání.



NEBEZPEČÍ POŽÁRU

- ⊙ Postavte přístroj před zapnutím na rovný, stabilní, suchý a žáruvzdorný podklad.
- ⊙ Nepřetržitý dohled během provozu není nutný, pravidelná kontrola je však nezbytná. Platí to zejména v případě, že nastavujete velmi dlouhou dobu vaření.



NEBEZPEČÍ poranění popálením

- ⊙ Pokud je obsah mixovací nádoby horký, smí se víko otvírat jen pomalu a opatrně.
- ⊙ Bezprostředně po rozmixování je hmota v mixovací nádobě stále ještě v pohybu a při rychlém otevření víka by mohla vystříknout. Po rozmixování potravy počkejte cca 10 sekund a teprve pak víko otevřete.
- ⊙ Příklad: Přístroj přepravujte až po jeho vychladnutí.
- ⊙ Čištění provádějte, až když přístroj vychladne.



NEBEZPEČÍ zranění v důsledku opaření

- ⊙ Víko pro nastavce na vaření v páře pokud možno neotevírejte během vaření, protože vychází horká pára.
- ⊙ Berte na vědomí, že z parních otvorů víka pro nastavce na vaření v páře vystupuje horká pára. Nikdy tyto otvory nezakrývejte, jinak by se v přístroji mohla zadržet pára, která při otevření prudce unikne.
- ⊙ Pokud chcete otevřít víko pro nastavce na vaření v páře, nejdříve ho na zadní straně lehce nadzdvihněte, abyste odklonili vystupující příval páry.

VÝSTRAHA před věcnými škodami

- ⊙ Příklad: Přístroj postavte výhradně na rovnou, suchou, neklouzavou a voděodolnou plochu, aby se nemohl převrátit ani sklouznout.
- ⊙ Nestavte přístroj na horký povrch, např. sporák.
- ⊙ Nastavec na míchání se smí použít pouze s rychlostními stupni 1 až 4.

- ⊙ Turbo funkce se nesmí používat při použití nástavce na míchání.
- ⊙ Používejte mixovací nádobu výhradně s nasazeným víkem, jinak by z nádoby mohla vystříknout tekutina.
- ⊙ Nepřemisťujte přístroj, dokud se v něm ještě nachází pokrmy nebo těsto.
- ⊙ Nepřepřlňujte mixovací nádobu, jinak by mohl obsah vystříknout. Přetékající tekutina stéká na podložku. Postavte proto přístroj na voděodolnou podložku.
- ⊙ Dbejte to, aby se při vaření v páře v přístroji nenacházelo příliš velké nebo příliš malé množství vody.
- ⊙ Přístroj nikdy nestavte pod závěsnou skříňku, protože pára vystupuje nahoru a mohla by poškodit nábytek.
- ⊙ K výrobě páry používejte pouze čistou pitnou vodu.
- ⊙ Přístroj nepoužívejte naprázdno, protože tím se může přehřát a poškodit motor.
- ⊙ Používejte pouze originální příslušenství.
- ⊙ Nepoužívejte agresivní nebo abrazivní čisticí prostředky.
- ⊙ Přístroj je vybaven protiskluzovými plastovými nožkami. Jelikož je nábytek potažen rozmanitými laky a umělými látkami a je ošetřován různými prostředky, nemůže být zcela vyloučeno, že některé z těchto látek obsahují součásti, které protiskluzové plastové nožky oslabí a změkčí. V případě potřeby položte pod přístroj protiskluzovou podložku.

4. Obsah balení

- 1 kuchyňský robot s funkcí vaření *Monsieur Cuisine smart*, základní zařízení **13**
- 1 mixovací nádoba **5** s:
 - nástavcem s noži **18**
 - víkem **23** pro mixovací nádobu
 - odměrkou **24**
- 1 nástavec na vaření **19**
- 1 nástavec na míchání **20**
- 1 špachtle **21**
- 1 silikonový kryt **25**
- 1 nástavec na vaření v páře:
 - nástavec na vaření v páře, hluboký **3**
 - nástavec na vaření v páře, plochý **2**
 - víko pro nástavce na vaření v páře **1**
- 1 kompletní návod k použití (na internetu)
- 1 stručný návod (přiložen k přístroji)

Objednání příslušenství

Pokud chcete objednat díly přístroje, stačí naskenovat QR kód. Na webových stránkách můžete zjistit vše ostatní a objednat konkrétní díly.



5. Vybalení a sestavení

Při výrobě je mnoho dílů za účelem ochrany pokryto tenkým olejovým filmem. Před prvním použitím uveďte přístroj do provozu pouze s vodou, aby se mohly případné zbytky vypařit.

UPOZORNĚNÍ: Při prvních použitích může dojít kvůli zahřátí motoru k lehké tvorbě zápachu. To je nezávadné. Postarejte se o dostatečné větrání.

1. Odstraňte veškerý obalový materiál. Myslete také na přepravní uzávěr přepadového otvoru **12**. Nachází se ve spodní části přístroje. Přístroj mírně nakloňte a uzávěr jednoduše vytáhněte z otvoru.
2. Zkontrolujte, zda jsou všechny díly kompletní a nepoškozené.
3. **Před prvním použitím přístroj vyčistěte!** (viz „Čištění a údržba přístroje“ na straně 111).
4. Přiveďte 3 litry vody v mixovací nádobě **5** k varu a poté ji vylijte (viz „Nastavení teploty“ na straně 57).
5. Zařízení **13** postavte na rovnou, suchou, neklouzavou a voděodolnou plochu, aby se nemohl převrátit ani sklouznout.

POZOR!

- ⊙ Přetékající tekutina stéká na pracovní plochu. Postavte proto přístroj na voděodolnou podložku.
-

6. První zapnutí a připojení k internetu

Přístroj *Monsieur Cuisine smart* můžete používat kdykoli bez připojení k internetu. Připojení k internetu však otevírá řadu možností, např.:

- rozšíření počtu receptů v přístroji,
- využití chytrých funkcí propojením přístroje s aplikací „Monsieur Cuisine“ v chytrém telefonu nebo tabletu,
- hlasové ovládání přístroje prostřednictvím aplikace „Google home“,
- přihlášení k zákaznickému účtu.

Následujícím způsobem naleznete informace o bezdrátové lokální síti!

Pro případ, že si nejste jisti názvem bezdrátové sítě a heslem, nabízíme několik tipů, kde získáte příslušné informace.

- Podívejte se na zadní nebo spodní stranu svého routeru. Zde zpravidla najdete všechny potřebné informace.
- Podívejte se do podkladů, které jste obdrželi od poskytovatele internetových služeb.
- Název bezdrátové sítě:
Většinou je uveden v části „Název bezdrátové sítě“ nebo „Název SSID“ nebo kombinací obou „Název bezdrátové sítě (SSID)“. Pak následuje název sítě. Pokud ho uvidíte v seznamu přístroje *Monsieur Cuisine smart*, klepněte něj.
- Heslo:
Zpravidla ho najdete v části „Heslo bezdrátové sítě“ nebo „Klíč bezdrátové sítě“. V závorce je pak ještě většinou uvedeno WPA, WPA2 apod. Jedná se způsob kódování. Pak následuje heslo, většinou jako kombinace čísel a písmen nebo jen jako čísla.

Obecně o připojení k bezdrátové lokální síti

- Přihlášení do bezdrátové sítě je nutné jen při prvním připojení nebo po změnách bezdrátové sítě.
- Příklad *Monsieur Cuisine smart* si pamatuje síť, ke které byl poprvé připojen, a automaticky se k ní připojuje kdykoliv později.
- Při prvním připojení se zpravidla musí zadat heslo. Pouze v neobvyklém případě, když není síť zabezpečená, se nemusí zadávat heslo.
- *MC smart* funguje pouze v bezdrátové lokální síti s frekvencí 2,4 GHz. Pokud se bezdrátová lokální síť nezobrazuje, aktivujte v nabídce nastavení routeru kromě bezdrátové lokální sítě 5 GHz také bezdrátovou lokální síť 2,4 GHz a připojte k ní přístroj *MC smart*. Většina routerů tuto frekvenci automaticky přiřadí k přístroji *MC smart*. Pokud tomu tak není a přístroj nelze připojit k bezdrátové lokální síti, zadejte v nastavení routeru nový název bezdrátové lokální sítě 2,4 GHz, který se liší od bezdrátové lokální sítě 5 GHz a připojte MC k této bezdrátové lokální síti. Ostatní zařízení, která pracují v bezdrátové lokální síti 2,4 GHz a byla k ní dříve připojena, je třeba k ní znovu připojit.

První zapnutí

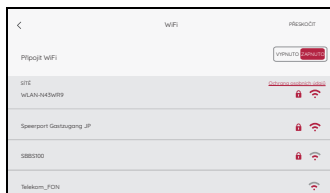

1. Zapojte síťovou zástrčku **15** do zásuvky. Zásuvka musí být také po zapojení kdykoliv dobře přístupná. Z přihrádky na kabel **16** vytáhněte jen tolik kabelu, kolik potřebujete.
2. Nastavte vypínač **6** vzadu vpravo na **I**. Displej **7** se rozsvítí.
3. Po několika sekundách se na displeji zobrazí jazyky k výběru. Klepněte na požadovaný jazyk a poté ho klepnutím na tlačítko **NEXT** uložte.
4. Klepněte na požadovanou zemi a poté ji klepnutím na tlačítko **DÁLE** uložte.
5. Zobrazí se seznam bezdrátových lokálních sítí nalezených v dosahu.
 - Při prvním vyvolání se automaticky vyhledávají bezdrátové lokální sítě.
 - Všechny nalezené bezdrátové lokální sítě se zobrazí v seznamu.
 - Pokud se nechcete připojit k Internetu, klepněte prstem na **Přeskočit** a potvrďte svou volbu. Následuje krátké představení softwaru. Klepněte na displej a pokračujte dalším krokem.
 - Po skončení přehledu se na displeji zobrazí nabídka Start.
6. Přejetím prstu po displeji můžete seznam posouvat nahoru a dolů.
7. Klepněte jedním prstem na dostupnou bezdrátovou síť.
8. U nezabezpečené sítě nyní dojde k připojení. Spíše se ale zobrazí malé okénko, do kterého se musí zadat heslo bezdrátové sítě (klíč bezdrátové sítě).
V případě potřeby klepněte do pole pro heslo, zobrazí se klávesnice pro zadání hesla.

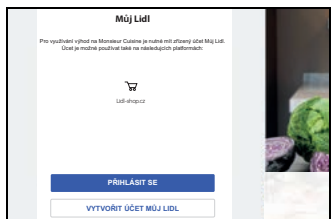
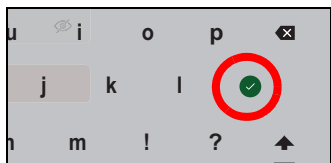

9. Po zadání hesla klepněte na tlačítko se zatržítkem. Spustí se proces připojování.
10. V novém okně si můžete vytvořit účet Lidl, přihlásit se ke svému stávajícímu účtu Lidl nebo přeskočit obojí.
 - Pokud nechcete udělat ani jedno, klepněte na **Přeskočit**.
 - Klepnutím na **PŘIHLÁSIT SE** se přihlaste ke svému stávajícímu účtu Lidl. Jednoduše postupujte podle pokynů na displeji. Váš **MC smart** bude automaticky zaregistrován při přihlášení k vašemu účtu u společnosti Lidl.
 - Přečtěte si další odstavec a vytvořte si nový účet u společnosti Lidl.

UPOZORNĚNÍ:

- **Stávající účet:** Přístroj **MC smart** můžete registrovat na svém online účtu Lidl nebo na účtu Lidl Plus.
 - **Nový účet:** Při registraci nového přístroje **MC smart** se automaticky vytvoří nový účet. Vždy se tak děje v souladu s aktuálními požadavky společnosti Lidl.
-

Vytvoření prvního účtu Lidl

Pokud ještě nemáte účet Lidl, ale chcete si s novým **MC smart** užít spoustu zábavy, vytvořte si účet nyní.

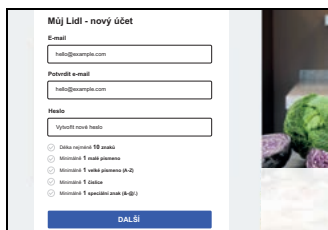

1. Klepněte na možnost **VYTVOŘIT ÚČET MŮJ LIDL**.
2. Zadejte dvakrát svou e-mailovou adresu a poté heslo.
3. Potvrďte tlačítkem se šipkou.
Na displeji se zobrazí nové okno. Na zadanou e-mailovou adresu vám bude zaslán e-mail s kódem.
4. Do příslušného pole zadejte kód z e-mailu.
5. Klepněte na zelenou šipku vpravo na klávesnici.
6. Klepnutím do políčka vyjádříte souhlas s podmínkami používání. Bez vašeho souhlasu nebude vytvořen žádný účet.
Pokud chcete, můžete se také přihlásit k odběru newsletteru. Chcete-li tak učinit, jednoduše klepněte do políčka.
7. Klepnutím na spodní tlačítko si vytvoříte účet Lidl. Po provedení tohoto úkonu se na displeji zobrazí krátká zpráva. Automaticky se otevře nové okno.
8. V okně týkajícím se ochrany osobních údajů můžete zadat, zda chcete sdílet data, a která.
 - Nechcete-li sdílet žádná data, klepněte na **VŠECHNO ODMÍTNOUT**.
 - Chcete-li sdílet všechna data, klepněte na **SOUHLASIT SE VŠÍM**.
 - Pokud chcete sdílet pouze některá data, klepněte do příslušných políček a potom na **ULOŽIT VÝBĚR**.

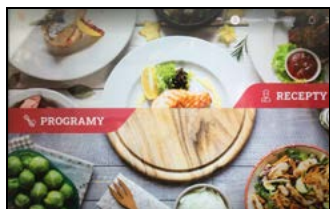

9. Následuje krátké představení softwaru. Klepněte na displej a pokračujte dalším krokem. Po skončení přehledu se na displeji zobrazí nabídka Start.

Jestliže došlo k připojení a přihlášení k členskému účtu, budou se automaticky z našich internetových stránek stahovat nové recepty a ukládat v přístroji *Monsieur Cuisine smart*.

Přístroj a všechny díly, které přijdou do kontaktu s potravinami, před prvním použitím vyčistěte!

7. Připojení pomocí aplikace

Aby bylo vaření ještě svobodnější a zábavnější, můžete *Monsieur Cuisine smart* propojit s aplikací.

To jsou vaše výhody:

- vytváření vlastních receptů v chytrém telefonu
- vytváření nákupních seznamů
- práce s týdenním plánovačem
- hodnocení receptů v chytrém telefonu
- návrhy jednotlivých receptů
- sledování aktuálního procesu vaření
- vyhledání receptu v aplikaci pro chytré telefony a jeho otevření přímo v přístroji

1. Stáhněte si aplikaci *Monsieur Cuisine Smartphone* do chytrého telefonu. Přejděte do AppStore nebo Google Play Store. Zde si ji můžete zdarma stáhnout do chytrého telefonu.
2. Po otevření aplikace se přihlaste pomocí účtu Lidl, který používáte i pro *Monsieur Cuisine smart*.
3. *Monsieur Cuisine smart* zde musí být také přihlášen a připojen k internetu. Pokud tomu tak ještě není, učinite tak nyní.
4. Otevřete v nabídce přístroje *Nastavení* položku **PŘIPOJENÍ** a v aplikaci nabídku *Připojení*.
5. Postupujte podle pokynů na displejích přístrojů. Pokud QR kód na přístroji již není, můžete si vyžádat nový.
Stačí klepnout na možnost *Obnovit QR kód*.

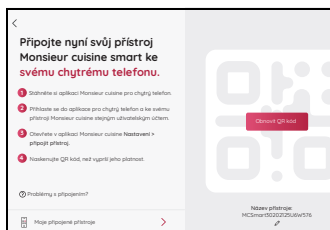

Odpojení od jiného zařízení

Klepněte v levém dolním rohu na možnost *Moje připojené přístroje*.

V otevřeném okně klepněte na možnost *Odpojit* a poté znovu na *ODPOJIT*.

8. Základní nastavení softwaru

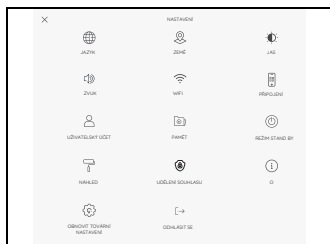

V této kapitole popisujeme základní nastavení, jako je změna jazyka, vyvolání informací o přístroji nebo úprava funkce bezdrátové sítě.

8.1 Otevření nabídky základních funkcí



1. Symbol ≡ se zobrazuje v různých nabídkách. Mimo jiné na
 - úvodní obrazovce,
 - v hlavní nabídce **PROGRAMY**,
 - v hlavní nabídce **RECEPTY**.
2. Klepněte na symbol ≡. Zobrazí se nabídka informací.

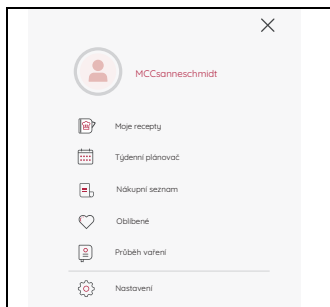

3. Klepněte na možnost **Nastavení**. Zobrazí se nabídka základních funkcí.
4. Nabídku základní funkce otevřete klepnutím na příslušný symbol.

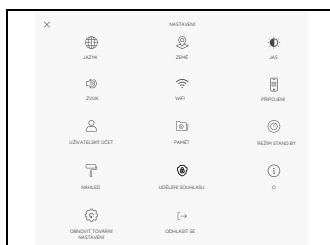

8.2 Změna jazyka nabídky

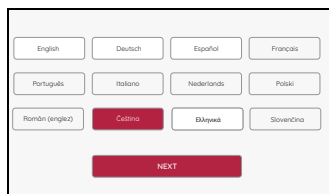

V případě potřeby můžete změnit používaný jazyk.

1. Nabídka byla vyvolána podle popisu v kapitole **8.1** a je zobrazena na displeji.
2. Klepněte na jeden z jazyků.
3. Pro uložení klepněte na tlačítko **ZMĚNIT JAZYK** v dolní části displeje.
4. V dalším okně potvrďte, že chcete změnit jazyk.
Přístroj se automaticky restartuje a poté ho můžete ovládat podle nového jazyka nabídky.

8.3 Změna nastavení země



Pokud jste se přestěhovali nebo cestujete, můžete změnit nastavení země. Jazyk se nemění. To oceníte, pokud jste se přestěhovali do zahraničí a chcete se připojit prostřednictvím místního serveru. Z těchto serverů pak budete dostávat také e-maily nebo recepty, ale svůj **MC smart** můžete nadále ovládat v jiném jazyce.

1. Nabídka byla vyvolána podle popisu v kapitole **8.1** a je zobrazena na displeji.
2. Klepněte na jednu ze zemí.
3. Pro uložení klepněte na tlačítko **ZMĚNIT ZEMI** v dolní části displeje.
4. V dalším okně potvrďte, že chcete změnit zemi.
Přístroj se automaticky restartuje.

8.4 Jas a hlasitost

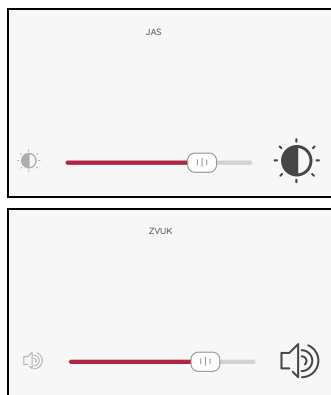

V těchto nabídkách můžete nastavit jas a hlasitost.

1. Nabídka byla vyvolána podle popisu v kapitole **8.1** a je zobrazena na displeji.
2. Posuňte posuvník do požadované polohy.
 - Změna jasu je okamžitě viditelná.
 - Po nastavení reproduktor přehraje zkušební tón.
3. Klepnutím na tlačítko se šipkou < v levém horním rohu ukončíte nabídku. Nastavení se uloží.

Opakování zvukového signálu

Po ukončení procesu se zobrazí *Hotovo* a zazní zvukový signál. Chcete-li, aby zvukový signál zazněl více než jednou, zapněte tuto funkci.

1. Klepněte na **ZAPNUTO**.
2. Nastavte jeden ze 4 možných časů.
3. Opusťte nabídku.

Pokud nyní uslyšíte zvukový signál, můžete jej zrušit otočením kolečka nebo přechodem na další krok.

Pro úplné vypnutí funkce klepněte v nabídce zvuku jednou na **VYPNUTO**.

8.5 Připojení k internetu (bezdrátová lokální síť)

Rychlý přístup

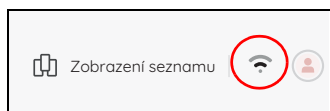

Pro otevření nabídky stačí kliknout na symbol bezdrátové lokální sítě v horní části nabídky **RECEPTY** nebo **PROGRAMY**.

Pokud jste se při prvním zapnutí nepřipojili k bezdrátové lokální síti, můžete tak učinit zde.

Přístup pomocí nabídky

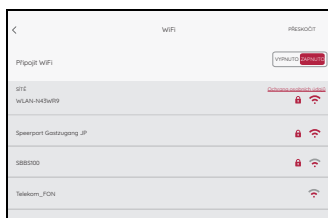
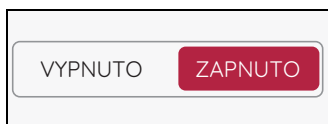

1. Nabídka byla vyvolána podle popisu v kapitole **8.1** nebo výše a je zobrazena na displeji.
2. Případně klepněte na možnost **ZAPNUTO**.

Zobrazí se seznam bezdrátových lokálních sítí nalezených v dosahu.

- Při prvním vyvolání se automaticky vyhledávají bezdrátové lokální sítě.
- Zobrazí se všechny bezdrátové lokální sítě nalezené v dosahu.
- Pokud byl přístroj již připojen k bezdrátové lokální síti, toto připojení se po zapnutí automaticky obnoví. Za tímto účelem musí být bezdrátová lokální síť pouze zapnutá a heslo nesmí být změněno.

3. Přejetím prstu po displeji můžete seznam posouvat nahoru a dolů.
4. Klepněte jedním prstem na dostupnou bezdrátovou síť.
5. U nezabezpečené sítě nyní dojde k připojení. Spíše se ale zobrazí malé okénko, do kterého se musí zadat heslo bezdrátové sítě (klíč bezdrátové sítě).

V případě potřeby klepněte do pole pro heslo, zobrazí se klávesnice pro zadání hesla.



6. Po zadání hesla klepněte na tlačítko se zatržením. Spustí se proces připojování. Po navázání spojení se v horní části okna krátce zobrazí tato informace. Nyní se zobrazí nabídka základních funkcí.

V nabídce bezdrátových lokálních sítí je aktivní bezdrátová lokální síť na začátku seznamu. Název je napsán barevně. Pod názvem je napsáno *Připojeno*.

8.6 Vypnutí připojení k bezdrátové lokální síti

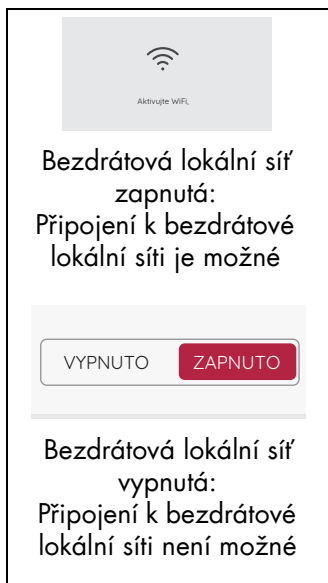

- Klepnutím na možnost **VYPNUTO** se odpojíte od internetu. Okno se seznamem bezdrátových lokálních sítí se zavře. V novém okně budete znovu vyzváni k zapnutí bezdrátové lokální sítě.

8.7 Uživatelský účet – přihlášení k účtu Lidl

Rychlý přístup

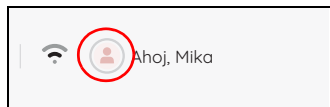

V horní části nabídky **RECEPTY** nebo **PROGRAMY** stačí kliknout na symbol  a nabídka se otevře.

UPOZORNĚNÍ: Účty MC connect již nelze používat.

Jakmile se přihlásíte ke svému uživatelskému účtu, nové recepty se automaticky stáhnou do vašeho přístroje. Můžete také spravovat a hodnotit recepty a kdykoli si přečíst nejnovější informace.



1. Nabídka **UŽIVATELSKÝ ÚČET** byla vyvolána podle popisu v kapitole **8.1** nebo výše a je zobrazena na displeji.
2. Klepněte na možnost **PŘIHLÁSIT SE**.
3. Klepněte do horního pole a zadejte požadované údaje.
4. Klepněte na kulaté pole se šipkou.
5. Zadejte heslo.
6. Klepněte na kulaté pole se šipkou. Připojení je vytvořeno.

UPOZORNĚNÍ: V položce **NASTAVENÍ** se nyní zobrazuje i nová nabídka **ODHLÁSIT SE**.

8.8 Uživatelský účet – registrace nového účtu Lidl

Rychlý přístup

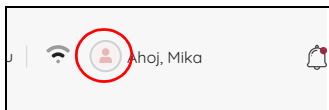

V horní části nabídky **RECEPTY** nebo **PROGRAMY** stačí kliknout na symbol  a nabídka se otevře.

Pokud ještě nemáte účet Lidl, ale chcete si s novým **MC smart** užít spoustu zábavy, vytvořte si účet nyní.

1. Nabídka **UŽIVATELSKÝ ÚČET** byla vyvolána podle popisu v kapitole **8.1** nebo výše a je zobrazena na displeji.

UPOZORNĚNÍ: Pokud jste již zaregistrováni, zobrazí se zde vaše uživatelské jméno.

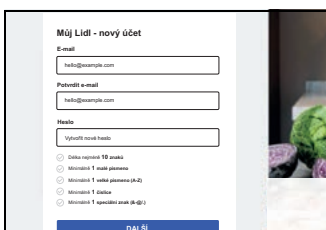
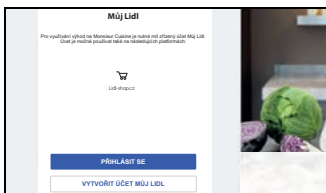

2. Klepněte na možnost **VYTVOŘIT ÚČET MŮJ LIDL**.
3. Zadejte dvakrát svou e-mailovou adresu a poté heslo.
4. Potvrďte tlačítkem se šipkou.
Na displeji se zobrazí nové okno. Na zadanou e-mailovou adresu vám bude zaslán e-mail s kódem.
5. Do příslušného pole zadejte kód z e-mailu.
6. Klepněte na zelenou šipku vpravo na klávesnici.
7. Klepnutím do políčka vyjádříte souhlas s podmínkami používání. Bez vašeho souhlasu nebude vytvořen žádný účet.
Pokud chcete, můžete se také přihlásit k odběru newsletteru. Chcete-li tak učinit, jednoduše klepněte do políčka.
8. Klepnutím na spodní tlačítko si vytvoříte účet Lidl. Po provedení tohoto úkonu se na displeji zobrazí krátká zpráva.

9. V okně týkajícím se ochrany osobních údajů můžete zadat, zda chcete sdílet data, a která.
- Nechcete-li sdílet žádná data, klepněte na **VŠECHNO ODMÍTNOUT**.
 - Chcete-li sdílet všechna data, klepněte na **SOUHLASIT SE VŠÍM**.
 - Pokud chcete sdílet pouze některá data, klepněte do příslušných políček a potom na **ULOŽIT VÝBĚR**.



Následuje krátké představení softwaru. Klepněte na displej a pokračujte dalším krokem. Po skončení přehledu se na displeji zobrazí nabídka Start. Jestliže došlo k připojení a přihlášení k členskému účtu, budou se automaticky z našich internetových stránek stahovat nové recepty a ukládat v přístroji *Monsieur Cuisine smart*.

Přístroj a všechny díly, které přijdou do kontaktu s potravinami, před prvním použitím vyčistěte!

8.9 Uživatelský účet – změny

Upravit uživatelské jméno

1. Klepněte na **UŽIVATELSKÝ ÚČET**.
2. Klepněte na své uživatelské jméno.
3. Klepněte do pole a zadejte nové uživatelské jméno.
4. Jméno potvrďte klepnutím na zaškrťávací políčko.

8.10 Zobrazení místa v paměti



Nabídka byla vyvolána podle popisu v kapitole **8.1** a je zobrazena na displeji.

Můžete zjistit, kolik volného místa v paměti ještě zbývá a kolik je již obsazeno.

- Klepnutím na tlačítko se šipkou < v levém horním rohu ukončíte nabídku.

8.11 Výběr pohotovostního režimu

Zde zvolíte, jak dlouho má displej zůstat zapnutý po posledním nastavení. Po uplynutí zvoleného času se zobrazí zpráva trvající přibližně 25 sekund. Proveďte jakékoli nastavení, abyste zabránili vypnutí displeje. Pokud neprovedete žádné nastavení, přístroj se přepne do pohotovostního režimu.

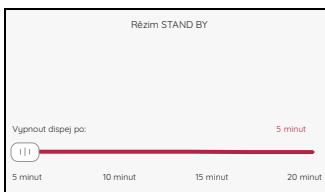

1. Nabídka byla vyvolána podle popisu v kapitole **8.1** a je zobrazena na displeji.
2. Posuňte posuvník do požadované polohy. Dobu vypnutí můžete zvolit v minutových krocích v rozmezí 5 až 20 minut. Zobrazí se zvolený čas.
3. Klepnutím na tlačítko se šipkou < v levém horním rohu ukončíte nabídku. Nastavení se uloží.

8.12 Úprava zobrazení

V této nabídce si můžete vybrat mezi klasickým a moderním zobrazením programů vaření.

1. Nabídka **NÁHLED** byla vyvolána podle popisu v kapitole **8.1** a je zobrazena na displeji.
2. Klepněte na možnost **MODERNÍ** nebo **KLASICKÝ**.
3. Klepnutím na tlačítko se šipkou < v levém horním rohu ukončíte nabídku. Nastavení se uloží.

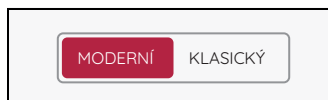

8.13 Úprava souhlasu

Váš *MC smart* může předávat data. Zde můžete změnit nastavení. Určete, zda a která data mohou být předána.

UPOZORNĚNÍ: Pokud chcete změnit nastavení, musíte být přihlášení ke svému účtu Lidl.



1. Klepněte na možnost **UDĚLENÍ SOUHLASU**.
2. Pokud vidíte obrázek vlevo, buď nemáte účet Lidl, nebo nejste přihlášení. V obou případech nebudou z daného přístroje předávány žádné údaje.
3. V okně týkajícím se ochrany osobních údajů můžete zadat, zda chcete sdílet data, a která.
 - Nechcete-li sdílet žádná data, klepněte na **VŠECHNO ODMÍTNOUT**.
 - Chcete-li sdílet všechna data, klepněte na **SOUHLASIT SE VŠÍM**.
 - Pokud chcete sdílet pouze některá data, klepněte do příslušných políček a potom na **ULOŽIT VÝBĚR**.

UPOZORNĚNÍ: Po aktivaci se v políčku zobrazí zaškrtnutí.

Pokud chcete službu deaktivovat, znovu klepněte do políčka. Jestliže je zatržítko nefunkční, nejsou přenášena žádná data.

8.14 Informace a vyhledávání aktualizací

Aktualizace softwaru může např. obsahovat vylepšení stávajícího softwaru. Po otevření nabídky **O** systém automaticky vyhledá aktualizaci. Pokud je nalezena aktualizace, zobrazí se odpovídající zpráva.

Na displeji se zobrazí informace o vyhledávání.

- Nabídka **O** byla vyvolána podle popisu v kapitole **8.1** a zobrazuje se na obrazovce. Ihned po vyvolání nabídky se spustí vyhledávání nové aktualizace.
- Pokud není vyžadována žádná nová aktualizace, zobrazí se zpráva, že je váš software aktuální.
- Pokud se po vyhledávání zobrazí chyba, můžete zahájit nové vyhledávání.
- Jestliže je nalezen nový software, zobrazí se tato informace. Postupujte podle pokynů na displeji. Instalace začíná. Během instalace přístroj nevypínejte. Po instalaci se přístroj restartuje.



UPOZORNĚNÍ: Existují také aktualizace, které je třeba provést. Zobrazují se automaticky, když je přístroj připojen k internetu. Na displeji pak spustíte aktualizaci. Během aktualizace nevypínejte přístroj. Tento údaj se zobrazí na obrazovce.

Vyvolání informací

- Klepněte na možnost **O tomto přístroji**. V novém okně se zobrazí různá sériová čísla. Tlačítkem **Hotovo** okno zavřete.

8.15 Tovární nastavení

Obnovení továrního nastavení odstraní všechna nastavení a záznamy o vaření.



1. Nabídka byla vyvolána podle popisu v kapitole **8.1** a je zobrazena na displeji.
2. Klepnutím na tlačítko **ANO** spustíte funkci. Krátce se zobrazí úvodní obrazovka a poté nabídka jazyka.
3. Klepněte na požadovaný jazyk a poté ho klepnutím na tlačítko uložte.
4. Klepněte na požadovanou zemi a poté ji klepnutím na tlačítko uložte.
5. Nyní vyberte bezdrátovou síť a zadejte klíč/heslo bezdrátové sítě. Klepnutím na zatržítko zadání uložte.
6. V novém okně si můžete vytvořit účet Lidl nebo se přihlásit ke svému stávajícímu účtu Lidl.
Pokud nechcete udělat ani jedno, klepněte na možnost **Přeskočit**. Znovu potvrďte.
Nebo:
7. Klepněte na příslušné pole pro vytvoření nového účtu Lidl nebo pokud se chcete přihlásit ke svému stávajícímu účtu Lidl. Postupujte podle pokynů na displeji.
8. V okně týkajícím se ochrany osobních údajů můžete zadat, která data chcete sdílet.
 - Pro aktivaci klepněte do malých políček nebo klepněte hned na možnost **SOUHLASIT SE VŠÍM**.
 - Pokud nechcete aktivovat žádnou službu nebo pouze jednu, klepněte na možnost **ULOŽIT VÝBĚR**.
9. Následuje krátké představení softwaru. Klepněte na displej a pokračujte dalším krokem. Po skončení přehledu se na displeji zobrazí nabídka Start.

8.16 Změna názvu zařízení

Přednastavený název zařízení můžete snadno změnit.

1. V nabídce přístroje *Nastavení* otevřete položku *PŘIPOJENÍ*.
2. Klepněte vpravo dole na *Název přístroje*.
3. V dalším okně klepněte na horní řádek, odstráňte starý název a zadejte požadovaný název. Krátce se zobrazí zpráva, že název zařízení byl aktualizován.
4. Klepnutím na tlačítko *<* vlevo nahoře okno zavřete.

8.17 Odhlášení

Tato nabídka je viditelná pouze v případě, že máte vytvořený účet Lidl a jste právě přihlášení.

1. Na displeji se zobrazí nabídka základních nastavení.
2. Klepněte na *ODHLÁSIT SE*.







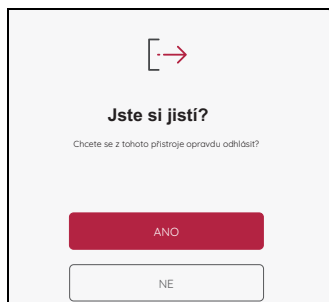







3. Klepnutím na *ANO* spustíte proces odhlášení.





Opět se zobrazí nabídka základních nastavení. Podnabídka *ODHLÁSIT SE* však již není vidět. Tato nabídka je viditelná pouze v případě, že máte vytvořený účet Lidl a jste právě přihlášení (viz „Uživatelský účet – přihlášení k účtu Lidl“ na straně 26).



9. Rychlá kontrola

9.1 Přehled programů

Symbol na dotykovém displeji	Program	Přednastavená teplota (nastavitelný rozsah)	Přednastavená rychlost (nastavitelný rozsah)	Přednastavený čas (nastavitelný rozsah)
	VÁHA	–	–	–
	HNĚTENÍ	0 °C (–)	4 (–)	2 min. (1 s – 4 nebo 6 min.)
	MANUÁLNÍ VŘENÍ	0 °C (0 – 130 °C)	0 (0 – 10)	0 min. (0 s – 99 min)
	OPÉKÁNÍ	130 °C (0 – 130 °C)	1 (–)	7 min. (0 s – 14 min)
	VŘENÍ V PÁŘE	120 °C (–)	1 (–)	20 min (0 s – 60 min)
	VŘENÍ VAJEC	130 °C (–)	1 (–)	8 min. (1 s – 20 min.)
	SOUS-VIDE	60 °C (40 – 85 °C)	1 (–)	6 hod. (1 min. – 12 hod.)
	POMALÉ VŘENÍ (SLOW COOKING)	90 °C (37 – 95 °C)	1 (–)	4 hod. (1 min. – 8 hod.)
	FERMENTOVÁNÍ	40 °C (37 – 65 °C)	1 (–)	8 hod. (1 min. – 12 hod.)
	TURBO	–	–	– (20 s)
	MIXOVÁNÍ	0 °C (–)	8 (–)	30 s (1 s – 2 min)
	SMOOTHIE	0 °C (–)	10 (–)	1 min (1 s – 2 min)

Symbol na dotykovém displeji	Program	Přednastavená teplota (nastavitelný rozsah)	Přednastavená rychlost (nastavitelný rozsah)	Přednastavený čas (nastavitelný rozsah)
	VAŘENÍ RÝŽE	100 °C (-)	1 (-)	30 min. (1 s – 40 min)
	ZAHŘÍVÁNÍ VODY	(-) (-)	(-) (-)	(-) (-)
	PŘEDMYTÍ	řízeno programem	-	krátké: 90 s dlouhé: 105 s
	FOOD PROCESSOR	(-) (-)	(5) (-)	(30 s) (1 s. – 5 min)

9.2 Přehled funkcí

Tlačítko / Pracovní nástroj	Funkce	Upozornění
TÁRA / vážení	vážení s přesností na 1 gram s funkcí tara (pro zvážení dalších přísad nastavte na 0)	- až do 5 000 g - pracuje pouze v klidovém stavu, ne během provozu
Zpětný chod	šetrné míchání potravin, které nemají být rozdraceny	- rychlost 1 – 3
TURBO	- Stiskněte tlačítko pro zapnutí na nejvyšší rychlost po dobu cca 20 s, např. pro nasekání ořechů, malého množství bylinek nebo cibule - Tlačítko se musí držet stisknuté, dokud má být aktivní	- Funkce je zablokována, pokud je teplota potravin v mixovací nádobě vyšší než 60 °C - u tekutin: maximálně do 2,5 litru - nepoužívejte s nástavcem na míchání 20
Nástavcem s noži 18	- pro drcení, sekání, mixování - pro program HNĚTENÍ - s funkcí ZPĚTNÝ CHOD k šetrnému míchání	- musí být vždy nasazen, aby utěsnil mixovací nádobu 5 - v případě potřeby předtím potraviny nakrájejte na kousky cca 3 – 4 cm
Nástavec na míchání 20	pro tekuté potraviny - šlehání šlehačky (minimálně 200 g) - šlehání bílků (minimálně 4 kusy) - emulgace (např. majonéza)	- smí se použít pouze s rychlostními stupni 1 až 4 - nesmí se používat s funkcí TURBO
Nástavec na vaření 19	na vaření a dušení	do mixovací nádoby 5 vlijte minimálně 500 ml vody
Recepty pro vaření s průvodcem	Jednotlivé pracovní kroky k vybranému receptu se budou postupně zobrazovat na displeji.	Funkce je možná pro recepty na přístroji i pro recepty, které si do přístroje stáhněte.

9.3 Nabídka Start

Tato nabídka se zobrazí po zapnutí přístroje *Monsieur Cuisine smart*. Zde můžete otevřít například obě hlavní nabídky *RECEPTY* a *PROGRAMY*. Zde lze také otevřít nabídku informací nebo informace o síti.

Zde otevřete nabídku informací. Zde máte přístup k základním nastavením a informacím o receptech.

Nové recepty označuje zvonek s tečkou.

Zde máte přístup k nastavení uživatelského účtu.

Zobrazení přehledu bezdrátových sítí.

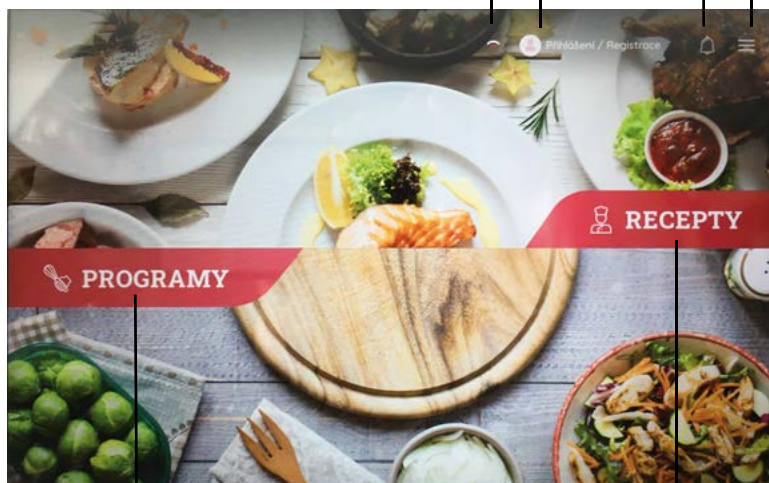

Zde otevřete přednastavené programy vaření.

Zde máte přístup k receptům.

9.4 Automatické programy

Zde na vás čeká mnoho praktických automatických programů. Při ručním vaření můžete realizovat vlastní nápady. Zde můžete také otevřít nabídku váhy, funkce turbo a programu pro předmytí.

Do nabídky receptů se dostanete krátkým klepnutím.

Zde můžete přepnout na jiné zobrazení programu.



Klepnutím na jedno z tlačítek otevřete nabídku s požadovanou funkcí. Další informace najdete v příslušných kapitolách.

9.5 Recepty

V této nabídce se dostanete k receptům. Na displeji se budou automaticky zobrazovat všechny pracovní kroky pro přípravu vybraného receptu. Postupujte jednoduše podle návodu na displeji: Vaření nebylo nikdy tak snadné.

Jednou klepněte na položku a aktivní filtry se vymažou. Opět máte přístup ke všem receptům.

Otevřete nabídku filtrů. Pomohou vám zúžit hledání.

Vyberte si z různých předvoleb.

Otevřete nabídku vyhledávání.

VÝSLEDEK soprasení seznamu | Ahoj, Miko

FILTROVÁNÍ SERADIT VYHLEDÁVÁNÍ

European

Majonéza
40 min. • Jednoduché
★★★★★ (0)

Kečup Smoky Bacon
46 min. • Jednoduché
★★★★★ (0)

Bešamelová omáčka
22 min. • Jednoduché
★★★★★ (0)

Zde vidíte aktivní filtry. Zobrazí se pouze recepty, které odpovídají filtrům.

Klepnutím na recept spustíte zpracování. Pak jednoduše postupujte podle pokynů na displeji.

10. Použití mixovací nádoby

Oblast použití

Mixovací nádoba **5** se hodí např. k mixování tekutin, výrobě smoothie, drcení kostek ledu a ořechů, mixování vařené nebo měkké zeleniny a ovoce.

UPOZORNĚNÍ:

- V tomto návodu k použití jsou popsány základní funkce jako mixování, drcení a vaření v páře.
 - Množství potravin uvedená v receptech jsou množství neoloupaných potravin.
-

10.1 Značky v mixovací nádobě

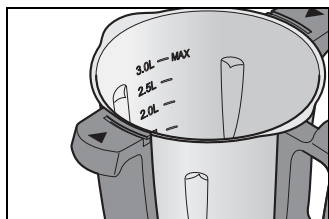

Mixovací nádoba **5** má na vnitřní straně značky pro objem náplně. Zde je 6 značek od 0,5 litru (0,5L) do 3,0 litru (3,0L MAX).

- Značka 3.0L: cca 3 litry, odpovídá maximálnímu přípustnému objemu náplně

POZOR!

- ⊙ Při mixování tekutin na stupeň 10 nebo s tlačítkem **TURBO** se v mixovací nádobě **5** může nacházet maximálně 2,5 litru náplně, protože jinak může tekutina vystříknout. Při menších rychlostních stupních než 10 může být mixovací nádoba **5** naplněna až po maximum 3 litrů.

UPOZORNĚNÍ: U některých prací by se v mixovací nádobě **5** mělo nacházet dostatek tekutin, aby mohl přístroj správně fungovat. Takže byste např. při šlehání šlehačky měli použít minimálně 200 ml a při šlehání bílků minimálně 4 kusy.

10.2 Nasazení a odebrání nástavce s noži

Nástavec s noži **18** slouží k drcení potravin. Mixovací nádobu **5** nikdy nepoužívejte bez nástavce s noži **18**, protože nástavec s noži dole utěsní mixovací nádobu **5**.

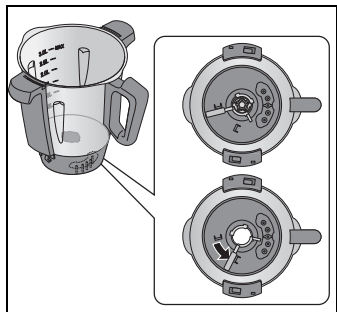

NEBEZPEČÍ zranění v důsledku pořezání!

- ⊙ Berte na vědomí, že čepele nástavce s noži **18** jsou velmi ostré. Nikdy se nedotýkejte čepelí holýma rukama, abyste se nepořezali.

Při vyjímání nástavce s noži **18** postupujte takto:

1. Položte mixovací nádobu **5** vodorovně.
2. Zatlačte odjišťovací páčku **26** na spodní straně mixovací nádoby **5** tak, aby ukazovala na symbol otevřeného zámku. 
3. Vytáhněte nástavec s noži **18** opatrně nahoru.

Při nasazování nástavce s noži **18** postupujte takto:

1. Položte mixovací nádobu **5** vodorovně.
2. Nasadte nástavec s noži **18** shora do nádoby.
Berte na vědomí, že oba výstupky na noze nástavce s noži **18** musí být prostrčeny oběma výřezy na dně mixovací nádoby **5**.

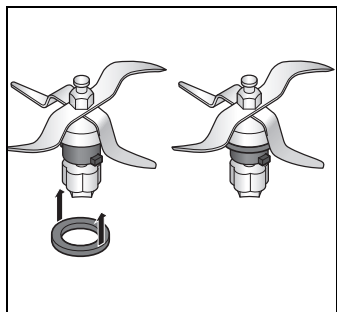

POZOR!

⊙ Ujistěte se, že je těsnění **17** správně nasazeno na nástavci s noži **18**, jinak by mohl obsah vytéci.

-
3. Zajistěte nástavec s noži **18** zatlačením odjišťovací páčky **26** na spodní straně mixovací nádoby **5** tak, aby ukazovala na symbol zavřeného zámku.



UPOZORNĚNÍ: Než vložíte velké kousky do mixovací nádoby, nakrájejte je na menší kousky cca 3 až 4 cm. Větší kusy by se jinak mohly zaseknout v nožích.

10.3 Nasazení mixovací nádoby

1. Nasadíte mixovací nádobu **5** do místa pro mixovací nádobu **10**. Přední strana s rukojetí směřuje k vám.
2. Mírně zatlačte mixovací nádobu **5** dolů, dokud nebude správně usazena.

UPOZORNĚNÍ:

- Pokud nelze mixovací nádobu **5** stlačit dolů, musíte s ní trochu „zaviklat“, aby nástavec s noži **18** ve tvaru květu v mixovací nádobě **5** sklouzl do upínače nožů **11**.
 - Když mixovací nádoba **5** není správně nasazena, bezpečnostní mechanismus zabrání funkci přístroje.
-

10.4 Nasazení a odebrání nástavce na míchání

Nástavec na míchání **20** slouží k smíchání tekutých potravin, např. k šlehání šlehačky, bílků, emulgování (např. majonézy).

Nástavec na míchání **20** se nasadí na nástavec s noži **18**:

- Křídýlka nástavce na míchání **20** se nachází v meziprostorech nožů.
- Další pokyny: viz „Přehled funkcí“ na straně 37.

POZOR!

- ⊙ Nástavec na míchání **20** se smí použít pouze s rychlostními stupni 1 až 4.
- ⊙ Tlačítko **TURBO** se nesmí používat, když používáte nástavec na míchání **20**.
- ⊙ Při použití nástavce na míchání **20** nesmíte používat špachtli **21**, protože by se mohla dostat do nástavce na míchání **20**.
- ⊙ Při přidávání potravin dbejte to, aby neblokovaly nástavec na míchání **20**.

-
- Při odebrání nástavce na míchání **20** vytáhněte nástavec nahoru. Pokud se zasekne, pootočte ho.

10.5 Nasazení víka mixovací nádoby

UPOZORNĚNÍ: Víko **23** pro mixovací nádobu se smí nasadit až po správném nasazení mixovací nádoby **5** do základního zařízení **13**. Pokud nejdříve nasadíte víko, nelze již nasadit mixovací nádobu do základního zařízení.

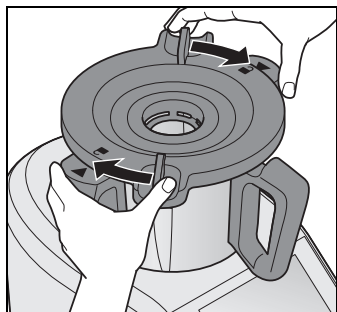

1. Nasadte víko **23** pro mixovací nádobu tak, aby symboly zámku byly proti šipkám na mixovací nádobě **5**.
2. Pootočte víko **23** oběma rukama ve směru hodinových ručiček.

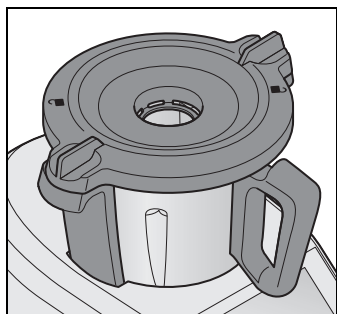

Teprve, když je víko **23** správně uzavřeno, můžete přístroj zapnout.

Když je nastaven některý z programů, zvukový signál signalizuje, že je přístroj připraven k použití.

10.6 Odměrka jako víko pro plnicí otvor

Odměrka **24** slouží současně jako uzávěr pro mixovací nádobu **5** a k odměření přísad (20 ml až 100 ml).

- Mixovací nádobu **5** uzavřete tak, že vložíte odměrku **24** otvorem dolů do víka **23**. Zajistěte ji otočením ve směru hodinových ručiček. Slyšitelně zaklapne.

POZOR!

⊙ Před vyjmutím odměrky **24** musíte snížit rychlost na stupeň 1, 2 nebo 3, aby nedošlo k vyvrstvení potravin.

-
- Při naplňování přísad můžete odměrku **24** krátce odebrat.
 - Při odměřování přísad otočte odměrku **24** a vložte potraviny. Hodnoty můžete odečítat v mililitrech.

10.7 Vaření a dušení s nástavcem na vaření

1. Naplňte mixovací nádobu **5** minimálně 500 ml vody. Dejte do mixovací nádoby **5** tolik vody, aby při přidání potravin nebyl překročen maximální objem náplně 3 litry.
 - Když jsou potraviny celé zalité vodou, vaří se.
 - Když potraviny nejsou zcela zalité vodou, dusí se.
2. Vložte potraviny do nástavce na vaření **19**.

UPOZORNĚNÍ: Dbejte na to, aby stav hladiny nepřekročil značku **MAX**.

3. Vložte nástavec na vaření **19** do mixovací nádoby **5**.
4. Uzavřete mixovací nádobu **5** víkem **23** a odměrkou **24**.
5. Zapněte přístroj vypínačem **6**.
6. Zvolte **MANUÁLNÍ VAŘENÍ**.
7. Klepněte na možnost **TEPLOTA** a nastavte požadovanou teplotu otočným regulátorem **8**, např. 100 °C k vaření.
8. Klepněte na možnost **DOBA** a nastavte požadovaný čas otočným regulátorem **8**.
Na displeji **7** se zobrazí nastavený čas a zvolená teplota.
9. Zvolte rychlostní stupeň **1** pro rovnoměrné rozložení tepla ve vodě.
10. Stiskněte tlačítko **ZAHÁJIT**. Příklad začne pracovat.
11. Po uplynutí nastaveného času zazní signál.
12. Stiskněte vypínač **6** a vypněte přístroj.

10.8 Použití špachtle

Špachtle **21** slouží k míchání přísad a k odebrání nástavce na vaření **19**.

POZOR!

- ⊗ Špachtle **21** se nesmí používat, když je nasažen nástavec na míchání **20**. Špachtle **21** by se jinak mohla zachytit do nástavce na míchání **20**.
- ⊗ Nepoužívejte žádné jiné kuchyňské náčiní pro míchání přísad. Náčiní by se mohlo dostat do nožů a způsobit škody.

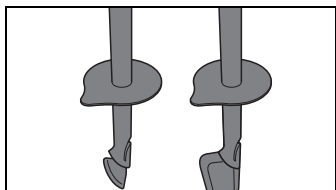
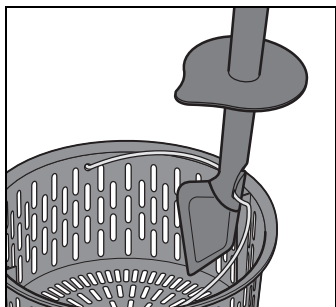
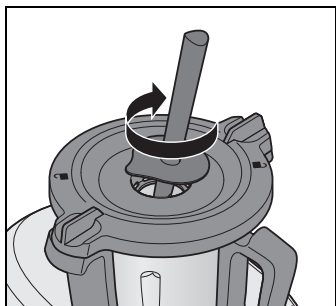

- Zásadně míchejte **ve směru hodinových ručiček**. Špachtle **21** je zkonstruovaná tak, že při míchání ve směru hodinových ručiček nemůže přijít do styku s otáčejícím se nástavcem s noži **18**.
- Háčkem na zadní straně špachtle **21** lze odebrat horký nástavec na vaření **19** aniž byste se ho museli přímo dotýkat. Zahákněte jednoduše kovový držák nástavce na vaření **19** a vytáhněte ho nahoru.

Poznámky k výměně špičky a čištění (viz „Čištění, kontrola a výměna špachtle“ na straně 115).

10.9 Odebrání mixovací nádoby



NEBEZPEČÍ poranění popálením!

- ⊙ Pokud je obsah mixovací nádoby **5** horký, smí se víko **23** otevírat jen pomalu a opatrně. Bezprostředně po rozmixování je hmota v mixovací nádobě stále ještě v pohybu a při rychlém otevření víka by mohla vystříknout. Po rozmixování potravy počkejte cca 10 sekund a teprve pak víko otevřete.

1. Pootočte víko **23** oběma rukama proti směru hodinových ručiček a pak ho sejměte.
2. Vyjměte mixovací nádobu **5** směrem nahoru.

Míchání, mixování a šlehání

Potravina	Množství	Stupeň	Čas
Vyšlehání vychlazené šlehačky do tuha	200 g	3	2 – 2:30 minut při vizuální kontrole
Mixování čerstvých plodů	250 g	9	1 minuta
Mixování čerstvé zeleniny	250 g	9	1 minuta
Mixování vařené zeleniny	250 g	9	45 sekund

Drcení potravin

Potravina	Množství	Stupeň	Čas
Brambory (kousky)	1 kg	5	10 sekund
Bylinky	20 g	6	8 sekund
Česnek	1 stroužek	8	5 sekund
Cibule	1 kus	6	8 sekund
Čokoláda/čokoládová poleva	200 g	8	15 sekund
Cukr	100 g	10	20 sekund
Housky	1 kus	8	20 sekund
Jablka (kousky)	600 g	5	6 sekund
Kávová zrna	100 g	10	45 sekund
Koření	20 g	10	20 sekund
Kostky ledu	250 g	Turbo	3x 1 sekundu
Lněná semínka	100 g	10	15 sekund
Mák	250 g	9	35 sekund
Mandlová jádra	200 g	10	10 sekund
Maso (zmrzlé)	100 g	8	16 sekund
Mrkev (nakrájená, 5 cm)	500 g	6	8 sekund
Ořechy	200 g	10	10 sekund
Oves	250 g	10	1:30 minut
Pohanka	250 g	10	1 minuta
Pšenice	250 g	10	1:30 minut
Pšenice	500 g	10	2 minuty
Sezam	50 g	10	10 sekund
Špalda	250 g	10	1:30 minut
Zelí (červené/bílé)	500 g	6	8 sekund
Žito	250 g	10	1:30 minut
Zrnka pepře	20 g	10	20 sekund

11. Obsluha přístroje

Nastavení popsaná v této kapitole mohou být z bezpečnostních důvodů zvolena pouze tehdy, když je přístroj kompletně složený.

11.1 Napájení elektrickým proudem

- Zapojte síťovou zástrčku **15** do zásuvky. Zásuvka musí být také po zapojení kdykoliv dobře přístupná.
- Z přihrádky na kabel **16** vytáhněte jen tolik kabelu, kolik potřebujete.

11.2 Zapnutí/vypnutí přístroje



UPOZORNĚNÍ: První zapnutí popisuje kapitola „První zapnutí a připojení k internetu“ na straně 14.

- Vypínač **6** vzadu nastavte do polohy **I**:
 - Rozsvítí se displej **7**.
 - Po určité době zazní signál a na displeji se zobrazí nabídka Start.

Pro vypnutí přístroje nastavte vypínač **6** na zadní straně do polohy **0**.

11.3 Displej

Na displeji **7** se zobrazují všechna nastavení a provozní hodnoty.

V pohotovostním režimu je displej tmavý a spotřebovává málo energie. Přístroj je ale zapnutý vypínačem **6**.

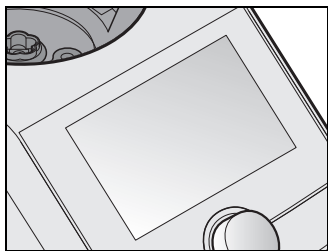

Pokud není aktivní žádná funkce a po dobu přibližně 5 minut není prováděna žádná akce, zobrazí se na displeji **7** dialogové okno, které odpočítává čas do přepnutí přístroje do pohotovostního režimu.

- Stiskněte tlačítko dialogového pole nebo otočný regulátor **8**, aby přístroj zůstal aktivní.

Jestliže se přístroj nachází v pohotovostním režimu, stiskněte nebo otočte otočný regulátor **8**, aby se přístroj „probudil“.

11.4 Základní obsluha

V této kapitole se vysvětluje obecná obsluha. Přesný popis je pak uveden tam, kde je to důležité: v jednotlivých kapitolách.

Řízení přístroje a nastavení hodnot se provádí na dotykovém displeji **7** a pomocí otočného regulátoru **8**. V mnoha případech jsou možné oba způsoby obsluhy.

Displej

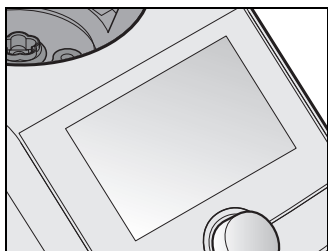

Dotykový displej **7** reaguje, přesně jako např. chytrý telefon, na dotyk obrazovky. Ovládání v rukavicích zpravidla není možné.

Zárukou správné práce je čistý displej. Nedotýkejte se proto displeje mokřými nebo ulepenými prsty.

- Nastavení můžete provádět dotykem tlačítek nebo přejížděním a otáčením.

Otočný regulátor

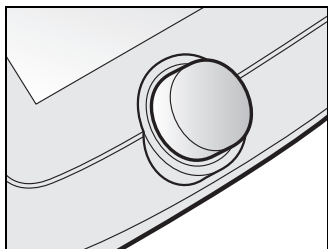

- Otočným regulátorem **8** provádíte příslušná nastavení. Provedená nastavení se zpravidla ihned zobrazí na displeji **7**. Otáčením otočného regulátoru můžete např. listovat v seznamech nebo označovat položky nabídky.
- Nastavení se provádějí vždy jen pro aktivovanou funkci (např. čas, teplota nebo rychlost programu).

11.5 Klasické zobrazení

V tomto návodu se tři kroužky v obrázku nazývají stavovými regulátory.

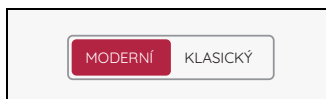

Tento typ zobrazení se zobrazí pouze v případě, že je v nabídce *Nastavení* -> *NÁHLED* vybráno zobrazení *KLASICKÉ*.

Tento typ zobrazení je vysvětlen zde. V tomto návodu je popsáno ovládání se zobrazením *MODERNÍ*.

Jedná se o tlačítka a zobrazení stavu na ploše a regulátory – proto je nazýváme stavovými regulátory.

Stavové regulátory souvisejí s rychlostí; rychlé otočení otočného regulátoru ovlivní rychlejší – nadstandardní změnu zobrazených hodnot.

Stavové regulátory se skládají vždy ze tří různých částí:

- **00:00**: Toto a další zobrazení ukazují aktuální nebo nastavenou hodnotu.
- Zobrazení stavu: Zobrazení stavu kolem stavového regulátoru ukazuje relativní velikost nastavení.
- Symboly: Symboly (např. ) udávají, jakou hlavní funkci má stavový regulátor.

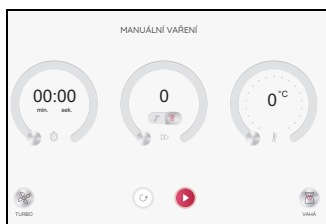
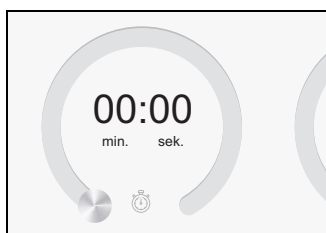

Stavové regulátory mají různé funkce:

- Stisknutí a otočení: Prstem kroužíte kolem vnějšího okraje. Hodnoty se mění a zobrazují.
- Zobrazení příslušných hodnot: Na obrázku vlevo jsou to čas, rychlost a teplota.

11.6 Nastavení času

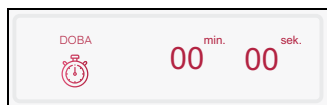

Zde nastavíte požadovanou dobu vaření listováním na ukazateli času.

Jednoduše přejeďte prstem po obrazovce.

- Čas, který lze nastavit, se liší v závislosti na zvoleném programu (viz „Rychlá kontrola“ na straně 35).
- Nastavený čas se zobrazí na displeji **7**.
- Když nastavený čas uplyne,
 - přístroj se zastaví,
 - zazní zvukový signál,
 - kroužek LED blikne krátce zeleně a pak bude svítit bíle.
 - Po spuštění funkce se vlevo na displeji odpočítává čas a pod ním se zobrazuje nastavený čas.
 - Nebyl-li zadán žádný čas, běží ukazatel času od 0 sekund (00:00) do 99 minut (99:00). Poté se přístroj zastaví.

K nastavení můžete použít také otočný regulátor **8**:

- Otočení ve směru hodinových ručiček: Zvýšení času
- Otočení proti směru hodinových ručiček: Snížení času

Při použití otočného regulátoru se nastavení provádí v následujících krocích:

- do 1 min. v sekundových krocích,
 - od 1 min. do 5 min. v 10sekundových krocích,
 - od 5 min. do 20 min. v 30sekundových krocích,
 - od 20 min. do 99 min. v minutových krocích.
- Pokud byl na začátku nastaven čas, lze ho během provozu změnit.
Klepněte na pole **DOBA** a proveďte změnu.
Změnu potvrďte klepnutím na tlačítko **POTVRDIT**.

11.7 Nastavení teploty

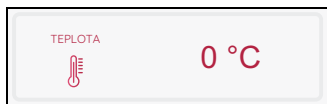

Zde nastavíte teplotu vaření přejetím prstem po stavovém regulátoru nebo otočením otočného regulátoru **8**:

- ve směru hodinových ručiček: zvýšení teploty
- proti směru hodinových ručiček: snížení teploty
- Během provozu můžete teplotu měnit.
 - Klepněte na pole **TEPLOTA** a proveďte změnu.
 - Změny potvrďte klepnutím na tlačítko **POTVRDIT** nebo je zrušte klepnutím na tlačítko **Přerušit**.

Obecné informace

- Teplota, kterou lze nastavit, se liší v závislosti na zvoleném programu (viz „Rychlá kontrola“ na straně 35).
- Maximální teplota je 130 °C.
- Nastavená teplota se zobrazuje vlevo na displeji.
Pod ní se zobrazuje aktuální teplota.
- Ke spuštění ohřevu by se měl zvolit rychlostní stupeň a nastavit čas.
- Během ohřevu může ukazatel teploty potravin silně kolísat.

UPOZORNĚNÍ:

- Jakmile nastavíte teplotu, nastaví se rychlost případně zpět na stupeň 3.
 - Jestliže budete chtít po uvaření (např. polévky) jídlo rozmixovat, nastavte teplotu nejdříve na 0 a pak nastavte rychlost.
-

11.8 Pauza a ukončení programu

- Pro přerušení probíhajícího programu stiskněte tlačítko:
 - **PŘERUŠENÍ**: Čas se přestane odpočítávat.
 - Pauzu ukončíte stisknutím tlačítka **POKRAČOVAT**.
- Probíhající program ukončíte stisknutím tlačítka:
 - **PŘERUŠENÍ** a pak **STOP**.

11.9 Nastavení rychlosti (STUPEŇ)



Zde můžete otáčením otočného regulátoru **8** nastavit rychlost (**STUPEŇ**).

Rychlost lze nastavit v 10 stupních:

- stupně 1 – 4: pro nástavec na míchání **20**
- stupně 1 – 10: pro nástavec s noži **18**

Pro rychlost platí 2 časové rozsahy:

- stupně 1 – 6: Pro tyto rychlosti lze zvolit čas od 1 sekundy do 99 minut.
- stupně 7 – 10: Pro tyto rychlosti lze zvolit čas od 1 sekundy do 10 minut.

POZOR!

- ⊙ Nástavec na míchání **20** se smí použít pouze s rychlostními stupni 1 až 4. Na displeji **7** se zobrazí odpovídající ukazatel.
 - ⊙ Při mixování tekutin na stupeň 10 se v mixovací nádobě **5** může nacházet maximálně 2,5 litru náplně, protože jinak může tekutina vystříknout.
 - ⊙ Při menších rychlostních stupních než 10 může být mixovací nádoba **5** naplněna až po maximum 3 litrů.
-

- Nastavený rychlostní stupeň se zobrazuje vlevo na displeji **7**.
- Během provozu můžete rychlostní stupeň změnit.
- U některých programů nelze zvolit žádnou rychlost, např. při vaření v páře.
- Když během provozu změňte rychlost na **0** přístroj se zastaví. Pokračujte tak, že znovu provedete všechna nastavení a stisknete tlačítko **START**.
- Když byla zvolena teplota, jsou nyní k dispozici rychlostní stupně 1 – 3.

Pomalý náběh

Aby se zabránilo tomu, že při náhlém zrychlení vystříkne tekutina z horkých potravin z mixovací nádoby **5** nebo aby se přístroj viklal, disponuje přístroj pomalým náběhem pro všechna nastavení kromě funkce turbo:

- Pomalý náběh je aktivní při teplotách potravin od 60 °C.

11.10 Zpětný chod – změna směru otáčení

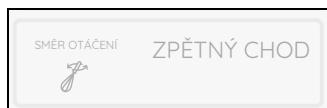

Zpětný chod slouží k šetrnému míchání potravin, které nemají být rozdrceny.

- Stisknutím tlačítka **SMĚR OTÁČENÍ** můžete v normálním provozu kdykoliv změnit směr otáčení nástavce s noži **18**.
- Zpětný chod lze použít pouze při nízkých rychlostních stupních 1 až 3.
- U programů **HNĚTENÝ** a **OPĚKÁNÍ** je zpětný chod řízen programem.

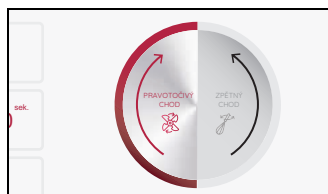

1. Klepněte na **SMĚR OTÁČENÍ**. Oba směry otáčení se zobrazují v pravé části displeje.
2. Vyberte směr otáčení klepnutím na položku **PRAVOTOČIVÝ CHOD** nebo **ZPĚTNÝ CHOD**. Nastavení můžete provést také otočným regulátorem **8**.

11.11 Funkce Turbo

POZOR!

- ⊙ Při mixování tekutin se v mixovací nádobě **5** může nacházet maximálně 2,5 litru náplně, protože jinak může tekutina vystříknout.
- ⊙ Tuto funkci nepoužívejte, pokud používáte nástavec na míchání **20**.

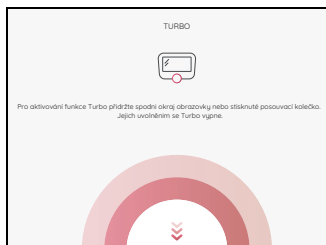

S funkcí turbo můžete krátkodobě zvolit rychlostní stupeň **10** (maximum). Můžete ji použít například k rychlému nasekání ořechů, malého množství bylinek nebo cibule.

1. Stiskněte tlačítko **TURBO**. Zobrazí se nové okno.
2. Podržte otočný regulátor **8** stisknutý tak dlouho, dokud potřebujete tuto funkci. Po 20 sekundách se funkce automaticky ukončí.
3. Pokud chcete akci zopakovat, uvolněte tlačítko a znovu ho stiskněte.

UPOZORNĚNÍ:

- Funkce turbo funguje pouze,
 - když se nástavec s noži **18** netočí,
 - když je teplota potravin v mixovací nádobě **5** nižší než 60 °C.
- Rychlost se prudce zvýší na stupeň **10** (maximum).

11.12 Váha

Zabudovaná váha váží v krocích po 1 gram až do hmotnosti 5 kg.

Váha se snadno ovládá. Je připravena k použití, pokud neprobíhá žádná činnost.

UPOZORNĚNÍ:

- Počáteční hmotnost je 2 gramy.
 - Pokud chcete vážit 5 gramů nebo méně, výsledky měření mohou být nepřesné.
-

Jednoduché vážení

1. Přístroj je zapnutý, neběží však žádný pracovní chod.
2. Stiskněte tlačítko **VÁHA**. Na displeji **7** se zobrazí funkce váhy a **0 g**.
3. Vložte vážené přísady do mixovací nádoby **5**. Na displeji **7** se zobrazí hmotnost až do 5 kilogramů v gramech.
4. Pokud do mixovací nádoby **5** vložíte další přísadu, přičíte se její hmotnost na ukazateli.
5. Funkci váhy ukončíte klepnutím na tlačítko se šipkou < v levém horním rohu displeje. Opět se zobrazí nabídka Start.

Vážení s funkcí tara

S funkcí tara můžete ukazatel na váze nastavit opět na **0** gramů a poté přidat nové vážené přísady.

1. Přístroj je zapnutý, neběží však žádný pracovní chod.
2. Stiskněte tlačítko **VÁHA**. Na displeji **7** se zobrazí **0 g**.
3. Vložte vážené přísady do mixovací nádoby **5**. Na displeji **7** se zobrazí hmotnost až do 5 kilogramů v gramech.
4. Stisknutím tlačítka **TÁRA** nastavíte ukazatel hmotnosti na **0 g**.
5. Přidejte novou váženou přísadu k předchozím přísadám.

Na displeji **7** se nyní se zobrazí hmotnost nové vážené přísady v gramech.

6. Opakujte případně postup s novou váženou přísadou.
7. Funkci váhy ukončíte klepnutím na tlačítko se šipkou < v levém horním rohu displeje. Opět se zobrazí nabídka Start.

11.13 Přepadový otvor

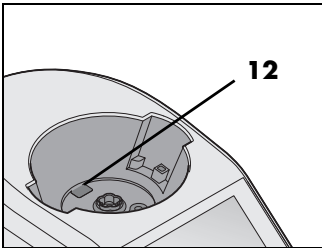

V místě pro mixovací nádobu **10** se nachází přepadový otvor **12**.

Vytéká-li tekutina z mixovací nádoby **5**, neshromažďuje se v základním zařízení **13**, nýbrž může vytéct přepadovým otvorem **12** na pracovní plochu.

12. Programy vaření

12.1 Hnětení

POZOR!

⊙ U tuhých a měkkých těst může program běžet maximálně 4 minuty, u tekutých těst maximálně 6 minut bez přerušení.

Poté platí:

Před dalším použitím programu hnětení vyčkejte přibližně 30 minut.

Ostatní funkce můžete používat přímo po hnětení.

Program lze používat pouze s nástavcem s noží **18**.

Těžké těsto	lehčí, spíše tekuté těsto
<ul style="list-style-type: none">max. 1 000 g mouky max. na 1 750 g těsta	<ul style="list-style-type: none">max. 1 000 g mouky Dbejte na to, aby těsto nepřesáhlo značku MAX.

Obecné informace o programu

- přednastavený čas: 2 minuty.
(možnost změny v rozmezí 1 s – 4 nebo 6 min.)
- přednastavená teplota: 0 °C (pevná)
- přednastavená rychlost: 4 (pevná)
- Chod vpravo / zpětný chod: je řízen programem

Spuštění programu

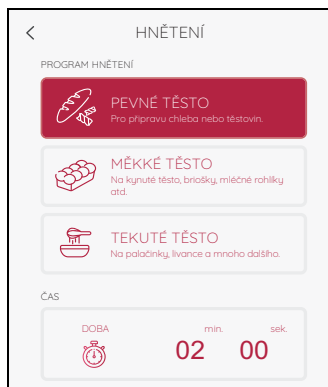

1. Vložte potraviny do mixovací nádoby **5**.
2. Uzavřete mixovací nádobu **5** víkem **23**.
3. Přístroj je zapnutý a zobrazila se nabídka programů.
4. Stiskněte tlačítko **HNĚTENÍ**.
5. V levé části displeje se zobrazí 3 programy hnětení. Pro tuhé, měkké a tekuté těsto.

UPOZORNĚNÍ: Můžete změnit hodnoty času. Klepněte na **DOBA** v dolní části displeje a proveďte požadované nastavení.

6. Klepnutím vyberte požadovaný program hnětení.
7. Klepněte na **ZAHÁJIT**. Nastavený čas se začne odpočítávat na displeji **7**.
8. Po uplynutí nastaveného času se v pravé části displeje **7** zobrazí zpráva **HOTOVO**.
9. Stisknutím vypínače **6** přístroj vypnete nebo přejdete k dalšímu kroku receptu.

UPOZORNĚNÍ: Při zpracování droždí nezapomeňte droždí nejprve rozpustit ve vlažné tekutině (např. ve vodě nebo mléce). Teprve potom přidejte ostatní přísady.

12.2 Manuální vaření

Tento program vlastně není žádný program, protože parametry si nastavujete sami. Všechny hodnoty si nastavujete sami.

UPOZORNĚNÍ: Může se stát, že se nastavené hodnoty automaticky změní. To platí vždy, pokud jsou vaše hodnoty v rozporu s jinými nastaveními. Vaše nastavení se pak automaticky upraví.

Spuštění programu

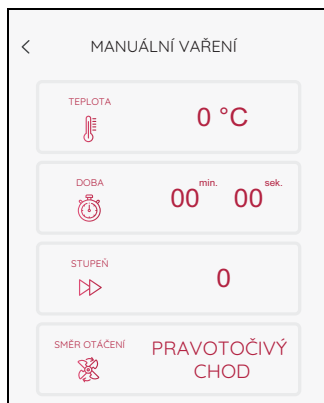

1. Vložte potraviny do mixovací nádoby **5**.
2. Uzavřete mixovací nádobu **5** víkem **23**.
3. Příklad je zapnutý a zobrazila se nabídka programů.
4. Stiskněte tlačítko **MANUÁLNÍ VAŘENÍ**. Hodnoty programu se zobrazí v levé části displeje.

UPOZORNĚNÍ: Všechny hodnoty (**TEPLOTA / DOBA / STUPEŇ / SMĚR OTÁČENÍ**) můžete zadat ručně.

5. Klepněte na příslušné pole v levé části displeje **7** a proveďte nastavení.
6. Klepněte na **ZAHÁJIT**. Nastavený čas se začne odpočítávat na displeji **7**.
7. Po uplynutí nastaveného času se ozve krátké pípnutí a v pravé části displeje **7** se zobrazí zpráva **HOTOVO**.
8. Opatrně otevřete víko mixovací nádoby **5** a vyjměte potraviny.
9. Stisknutím vypínače **6** přístroj vypnete nebo přejdete k dalšímu kroku receptu.

12.3 Opékání

Tímto programem můžete lehce opékat až 500 g masa, ryb, zeleniny a koření, např. pro uvolnění aromat při opékání. Velké kusy musí být předtím nahrubo rozdrceny.

Obecné informace o programu

- přednastavený čas: 7 min.
(možnost změny v rozmezí 0 s – 14 min.)
- přednastavená teplota: 130 °C
(možnost změny v rozmezí 0 – 130 °C)
- přednastavená rychlost: 1 (pevná)
- Chod vpravo / zpětný chod: je řízen programem

Spuštění programu

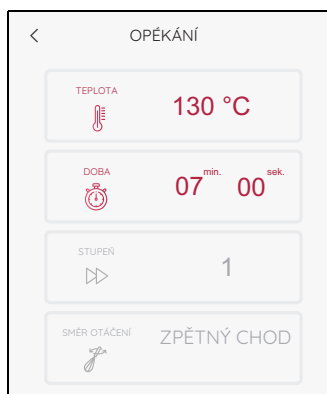

1. Do mixovací nádoby **5** přidejte trochu tuku (např. oleje).
2. Vložte potraviny do mixovací nádoby **5**.
3. Uzavřete mixovací nádobu víkem **23**.
4. Přístroj je zapnutý a zobrazila se nabídka programů.
5. Stiskněte tlačítko **OPÉKÁNÍ**. Hodnoty se zobrazí v levé části displeje.

UPOZORNĚNÍ: Můžete změnit hodnoty teploty a času.

6. Klepněte na příslušné pole v levé části displeje **7** a proveďte nastavení.
7. Klepněte na **ZAHÁJIT**. Nastavený čas se začne odpočítávat na displeji.
8. Po uplynutí nastaveného času se ozve krátké pípnutí a v pravé části displeje se zobrazí zpráva **HOTOVO**.
9. Stisknutím vypínače **6** přístroj vypnete nebo přejdete k dalšímu kroku receptu.

12.4 Vaření v páře



NEBEZPEČÍ zranění v důsledku opaření!

- ⊙ Při otevírání víka **1** nebo **23** během provozu může vystoupit horká pára.

UPOZORNĚNÍ: Při vkládání potravin dbejte to, aby některé otvory v nástavci na vaření v páře **2 / 3** nebo nástavci na vaření **19** zůstaly volné. Pouze tak může pára volně unikat a přísady se rovnoměrně uvaří.

Obecné informace o programu

- přednastavený čas: 20 min (možnost změny v rozmezí 0 s – 60 min.)
- přednastavená teplota: 120 °C (pevná)
- rychlost: **1**, nelze zvolit
- Po stisknutí tlačítka **ZAHÁJIT** se zobrazí okno, ve kterém můžete zvolit, zda se má mixovací nádoba **5** nejprve předehřát. Vyberte možnost **ANO, ...** nebo **NE,**
- Pokud zvolíte **ANO**, mixovací nádoba se předehřeje. Na displeji **7** se zobrazí zpráva **PŘEDEHŘÁT**.
- Doba předehřátí je přibližně 10 minut, pokud je v mixovací nádobě **5** cca 1,5 litru vody.
- Po dosažení teploty zhasne tlačítko **PŘEDEHŘÁT...** a začne vaření v páře. Čas se odpočítává.
- Zobrazí se také okno s informací o konci doby předehřátí. Tlačítkem **OK** okno zavřete.

Tipy k vaření v páře

Vaření v páře je jednou z nejzdravějších možností vaření potravin. Z velké části zůstanou zachovány živiny a barvy potravin a potěší rovněž i přirozená chuť. Proto můžete šetřit solí, tukem i kořením.

Používání nástavců na vaření v páře

Podle potřeby můžete používat buď pouze hluboký nástavec na vaření v páře **3** nebo oba nástavce na vaření v páře (**2 a 3**).

Plochý nástavec na vaření v páře **2** nemůžete používat bez hlubokého nástavce na vaření v páře **3**.

Příprava menu

Když připravujete celé menu, a proto používáte oba nástavce na vaření v páře nad sebou, respektujte:

- Maso a ryby byste vždy měli vařit v dolním nástavci na vaření v páře **3**, aby z nich nekapala šťáva na jiné potraviny.
- Nejtěžší potraviny byste měli pokud možno vařit v dolním nástavci na vaření v páře **3**.

Příprava nástavců na vaření v páře

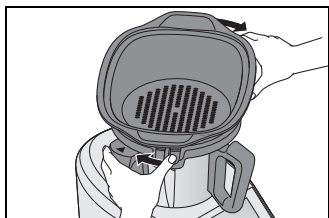
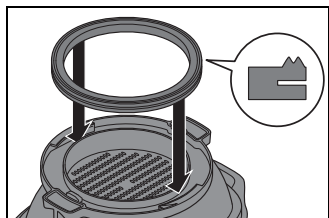
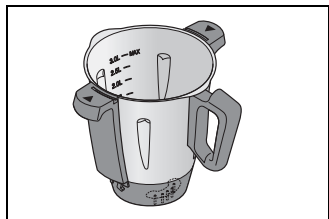

1. Nasadíte mixovací nádobu **5** do místa pro mixovací nádobu **10**.
2. Naplňte mixovací nádobu **5** 1 litrem vody (1.0L).
3. Zkontrolujte, že těsnění **4** hlubokého nástavce na vaření v páře **3** správně sedí.
4. Nasadíte hluboký nástavec na vaření v páře **3** s mírným pootočením na mixovací nádobu **5**.
 - Pootočte hluboký nástavec na vaření v páře **3** tak, aby zřetelně zacvakl a ozval se zvukový signál.
 - Program lze spustit pouze tehdy, když je nástavec na vaření v páře **3** správně nasazen.
5. Vložte potraviny do nástavce na vaření v páře **3** a (pokud je potřeba) **2**.

UPOZORNĚNÍ: Při vkládání potravin dbejte to, aby některé otvory v nástavci na vaření v páře **2 / 3** nebo nástavci na vaření **19** zůstaly volné. Pouze tak může pára volně unikat a přísady se rovnoměrně uvařit.

6. V případě potřeby položte naplněný nástavec na vaření v páře **2** na nástavec na vaření v páře **3**.
7. Nasadíte víko **1** na nejvyšší nástavec na vaření v páře.

Zahájení vaření v páře

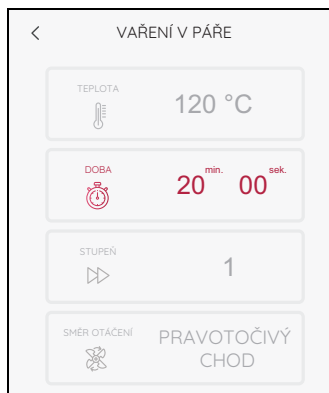

1. Přístroj je zapnutý a zobrazila se nabídka programů.
2. Stiskněte tlačítko **VAŘENÍ V PÁŘE**. Hodnoty programu se zobrazí v levé části displeje.

UPOZORNĚNÍ: Můžete změnit hodnoty času. Klepněte na **DOBA** a proveďte nastavení.

3. Stiskněte tlačítko **ZAHÁJIT**.
4. Zvolte, zda se má přístroj rozehrát nebo ne (viz „Obecné informace o programu“ na straně 68).
 - V ukazateli času vlevo se zobrazí **20 min** nebo zvolený čas.
5. Po uplynutí nastaveného času zazní krátký signál a v pravé části displeje **7** se zobrazí zpráva **HOTOVO**.
6. Stisknutím vypínače **6** přístroj vypnete nebo přejdete k dalšímu kroku receptu.



NEBEZPEČÍ zranění v důsledku opaření!

- ⊙ Při otvírání víka **1** nebo **23** během provozu může vystoupit horká pára.

-
7. Odeberte potraviny z nástavců na vaření v páře **2/3**.

Kontrola varu

Měli byste dbát na to, abyste potraviny příliš dlouho nevařili, protože zelenina by mohla příliš změkhnout a maso a ryby by se mohly příliš vysušit a ztuhnout.



NEBEZPEČÍ zranění v důsledku opaření!

- ⊙ Při otevírání víka **1** během provozu může uniknout horká pára.
-

Pro občasnou kontrolu stavu vařících se potravin, postupujte takto:

1. Na displeji stiskněte tlačítko **PŘERUŠENÍ**.
2. Opatrně otevřete víko **1** pro nastavce na vaření v páře.
Při otevírání víka **1** dbejte to, aby vás nezasáhl příval horké páry. Před úplným otevřením víka nechejte páru úplně uniknout odvrácenou stranou.
3. Zkontrolujte delší hůlkou nebo vidličkou stav vařících se potravin:
 - Když je jídlo hotové, stiskněte tlačítko **STOP**.
 - Pokud jídlo není hotové, nasadte zpět víko a stiskněte tlačítko **POKRAČOVAT**.
4. Chcete-li přístroj vypnout, stiskněte vypínač **6** nebo přejděte k dalšímu kroku receptu.

Vaření v páře s nástavcem na vaření

UPOZORNĚNÍ: Program **VAŘENÍ** v páře můžete použít také s nástavcem na vaření **19**.

1. Naplňte mixovací nádobu **5** 500 ml vody.
2. Vložte potraviny do nástavce na vaření **19**.
3. Vložte nástavec na vaření **19** do mixovací nádoby **5**.
4. Uzavřete mixovací nádobu **5** víkem **23** a podle receptu i odměrkou **24**.
5. Spusťte program (viz „Zahájení vaření v páře“ na straně 71).
6. Po skončení programu otevřete víko **23** a špachtlí vyjměte nástavec na vaření **19** z mixovací nádoby.
7. Stisknutím vypínače **6** přístroj vypnete nebo přejdete k dalšímu kroku receptu.

Ochrana proti přehřátí

Přístroj má ochranu proti přehřátí. Jakmile už není v mixovací nádobě **5** žádná voda, a tím se příliš zvýšila teplota, přístroj se automaticky vypne. V tomto případě vytáhněte síťovou zástrčku **15** ze zásuvky a nechte přístroj vychladnout. Poté můžete přístroj opět používat s vodou.

Pokud je mixovací nádoba **5** horká (60 °C) nebo příliš horká, zobrazí se na displeji **7** okno s příslušným hlášením. Stiskněte tlačítko **OK** a v případě potřeby postupujte podle pokynů na displeji. Dokud bliká LED kroužek, je mixovací nádoba **5** přehřátá.

Orientační hodnoty pro vaření v páře

- Při vkládání potravin dbejte na to, aby některé otvory v nástavci na vaření v páře **2 / 3** nebo nástavci na vaření **19** zůstaly volné. Pouze tak může pára volně unikat a přísady se rovnoměrně uvaří. Protože je nástavec na vaření menší, lze při jedné činnosti zpracovat méně potravin.
- Množství vody v mixovací nádobě **5**: 1 litr s nástavcem na vaření v páře **3** // 0,5 litru s nástavcem na vaření **19**.

Potravina	Množství	Doba přípravy
Zelenina		
Brambory, malé, se slupkou	800 g	15 minut
Brambory, oloupané, nakrájené na čtvrtky	800 g	15 minut
Brokolice, růžičky	500 g	12 minut
Chřest, celé oštěpy	500 g	18 minut
Cuketa (plátky silné 5 mm)	500 g	12 minut
Cukrový hrášek, celý	200 g	8 minut
Fazole, zelené, celé	500 g	10 minut
Fenykl (kousky široké 1 cm)	500 g	12 minut
Hrášek, mražený	250 g	8 minut
Kedlubna (kousky široké 1 cm)	500 g	15 minut
Květák, růžičky	500 g	15 minut
Mrkev (plátky silné 3 mm)	500 g	12 minut
Mrkev, celá, velmi tenká	500 g	12 minut
Paprika (proužky široké 1 cm)	500 g	10 minut
Pórek (kolečka široká 1 cm)	500 g	6 minut
Růžičková kapusta, celá	500 g	12 minut
Špenát, čerstvý	250 g	7 minut
Žampiony, plátky	250 g	15 minut
Zelí, v prouzcích	500 g	12 minut

Potravina	Množství	Doba přípravy
Ovoce		
Broskve, rozpůlené	500 g	10 minut
Hrušky, čtvrtky	500 g	12 minut
Jablka, čtvrtky	500 g	12 minut
Meruňky, rozpůlené	500 g	10 minut
Švestky, rozpůlené	500 g	12 minut
Maso		
Krůtí filet, celý	150 g	15 minut
Krůtí filet, naporcovaný	500 g	12 minut
Kuřecí filet, celý	150 g	15 minut
Kuřecí filet, naporcovaný	500 g	12 minut
Masové kuličky a karbanátky	500 g	15 minut
Ryby		
Filet z lososa	1 – 4 kusy à 300 g, 3 – 4 cm tlusté	12 minut
Filet z tresky	1 – 4 kusy à 200 g, 2 cm tlusté	12 minut
Krevety, syrové	250 g	10 minut
Mušle	1 kg	15 minut
Pstruh, celý	2 kusy à 250 g	15 minut

12.5 Vaření vajec

S programem **VAŘENÍ VAJEC** můžete vařit maximálně 5 až 6 vajec najednou.

Spuštění programu

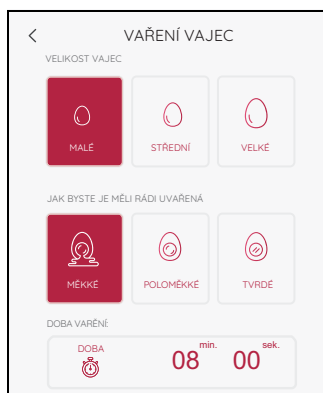

1. Přístroj je zapnutý a zobrazila se nabídka programů.
2. Do mixovací nádoby **5** nalijte 0,5 l studené vody.
3. Vejce dejte do nástavce na vaření **19** a vložte do mixovací nádoby **5**.
4. Zavřete víko **23** mixovací nádoby.
5. Vyberte program **VAŘENÍ VAJEC**.
6. Nyní zvolte:
 - velikost vajec:
MALÉ / STŘEDNÍ / VELKÉ
 - a stupeň uvaření vajec:
MĚKKÉ / POLOMĚKKÉ / TYRDÉ
7. Klepněte na **ZAHÁJIT**. Na displeji se zobrazí **VAŘENÍ VAJEC....**
Začne se odpočítávat čas a vejce se vaří.
8. Po uplynutí nastaveného času zazní krátké pípnutí a na displeji **7** se zobrazí zpráva **HOTOVO**.
9. Opatrně otevřete víko **23** mixovací nádoby a vyjměte nástavec na vaření **19** pomocí špačtle **21**.
10. V případě potřeby opláchněte vejce studenou vodou.
11. Stisknutím vypínače **6** přístroj vypnete nebo přejdete k dalšímu kroku receptu.

12.6 Sous-Vide

S programem **SOUS-VIDE** můžete pomalu a šetrně připravovat vakuově balené potraviny.

Obecné informace o programu

- přednastavený čas: 6 hod.
(možnost změny v rozmezí 1 min. – 12 hod.)
- přednastavená teplota: 60 °C
(možnost změny v rozmezí 40 – 85 °C)
- přednastavená rychlost: 1 (pevná)
- sáčky musí být chráněny před čepelemi nástavce s noži **18**. Z tohoto důvodu vložte sáčky do nástavce na vaření **19**.

Spuštění programu

1. Přístroj je zapnutý a zobrazila se nabídka programů.
2. Vakuované potraviny položte do nástavce na vaření **19** a vložte ho mixovací nádoby **5**.
3. Naplňte mixovací nádobu **5** takovým množstvím vody, aby byly všechny potraviny ponořené do vody.

UPOZORNĚNÍ: Dbejte na maximální množství náplně.

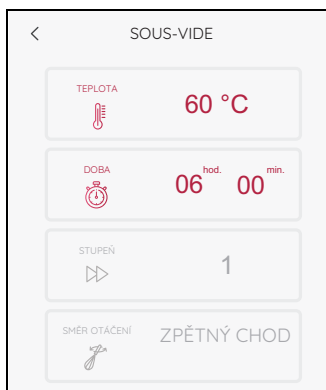

4. Nasadte víko **23** na mixovací nádobu a zavřete nádobu.
5. Vyberte program **SOUS-VIDE**.
6. Nastavte teplotu a čas.
7. Klepněte na **ZAHÁJIT**.

Po uplynutí předehřátí na nastavenou teplotu se čas začne odpočítávat zpět. Po uplynutí nastaveného času zazní krátké pípnutí a na displeji **7** se zobrazí zpráva **HOTOVO**.

8. Opatrně otevřete víko mixovací nádoby a vyjměte nástavec na vaření **19** pomocí špačtíle **21**.
9. Stisknutím vypínače **6** přístroj vypnete nebo přejdete k dalšímu kroku receptu.

- Vložte jídlo do vakuového sáčku a zavakuujte ho. Nebo ho vložte do sáčku do mrazáku. Vložte sáček do mrazáku otvorem nahoru do vody a zcela vytlačte vzduch. Na závěr sáček pevně uzavřete svorkami.
- Vložte nástavec na vaření do mixovací nádoby.
- Naplňte mixovací nádobu až těsně pod horní okraj nástavce na vaření horkou vodou.
- Vložte sáček do nástavce na vaření a zatlačte ho lehce do vody, dokud nebude celý pokrytý vodou.
- Vložte sáček do mrazáku do nástavce na vaření tak, aby otvor sáčku se svorkami směřoval nahoru.
- Pokud je to nutné, doplně ještě trochu horké vody. Dbejte však přitom na maximální hladinu naplně mixovací nádoby.
- Optimální je, když jídlo po vaření ještě krátce opečete zprudka na pánvi.

Produkt	Hmotnost (cca 4 porce)	Doba přípra- vy	rare	medium rare	medium	well done
Maso						
Hovězí steaky	4 ks (à 180 g, 2 – 3 cm tlusté)	1 hod.	52 °C	55 °C	58 °C	62 °C
Jehněčí plátek	500 g	45 min.	-	62 °C	65 °C	70 °C
Kachní prsa	2 ks (à 300 g, 2 – 3 cm tlusté)	70 min.	-	58 °C	60 °C	70 °C
Kuřecí prsa	4 ks (à 150 g, 3 – 4 cm tlusté)	50 min.	-	-	-	70 °C
Srnčí hřbet, bez kosti	600 g	1 hod.	-	52 °C	55 °C	62 °C
Svíčková	800 g	2 hod.	-	54 °C	59 °C	-
Vepřová krk- vice	800 g	2 hod. 30 min.	-	60 °C	65 °C	72 °C

Produkt	Hmotnost (cca 4 porce)	Doba přípra- vy	rare	medium rare	medium	well done
Vepřová pa- nenka	600 – 800 g	1 hod. 30 min.	-	56 °C	59 °C	63 °C
Ryby						
Filet z lososa	4 ks (à 125 g, 2 – 3 cm tlusté)	40 min.	40 °C sklovi- té	45 °C křehké	50 °C pevné	65 °C prope- čené skrz
Královské kre- vety	20 ks	25 min.	40 °C sklovi- té	45 °C křehké	50 °C pevné	56 °C prope- čené skrz
Zelenina						
Mrkev	400 g (tlusté mrkve rozpůle- né podélně)	1 hod.	-	-	-	85 °C
Zelené fazole	400 g	1 hod.	-	-	-	85 °C
Zelený chřest	400 g	20 min	-	-	-	85 °C
Ovoce						
Ananas / bro- skve / meruň- ky / třešně omyjte, očistě- te, zbavte jád- řinců a nakrájejte na kousky podle potřeby	400 g	1 hod.	-	-	-	85 °C
Jablka/hrušky umyté, očištěné, zbavené jader a nakrájené na měsíčky	400 g	25 min.	-	-	-	85 °C

12.7 Pomalé vaření

S programem **POMALÉ VAŘENÍ (SLOW COOK)** můžete pomalu dusit maso, např. trhané vepřové maso nebo guláš. Hodí se zejména pro méně kvalitní maso.

Otáčky nože jsou řízeny automaticky.

Obecné informace o programu

- přednastavený čas: 4 hod.
(možnost změny v rozmezí 1 min. – 8 hod.)
- přednastavená teplota: 90 °C
(možnost změny v rozmezí 37 – 95 °C)
- přednastavená rychlost: 1 (pevná)

Spuštění programu

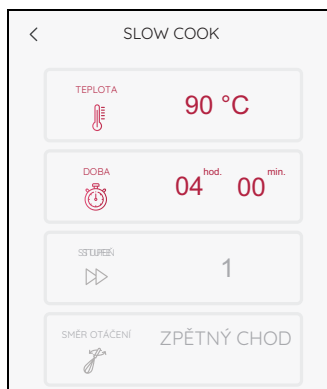

1. Přístroj je zapnutý a zobrazila se nabídka programů.
2. Vložte potraviny do mixovací nádoby **5**.
3. Zavřete víko **23** mixovací nádoby.
4. Zvolte program **POMALÉ VAŘENÍ (SLOW COOK)**.
5. Nastavte teplotu a čas.
6. Klepněte na **ZAHÁJIT**.
Začne se odpočítávat čas.
7. Po uplynutí nastaveného času zazní krátké pípnutí a na displeji se zobrazí zpráva **HOTOVO**.
8. Opatrně otevřete víko **23** mixovací nádoby **5** a vyjměte potraviny.
9. Stisknutím vypínače **6** přístroj vypnete nebo přejdete k dalšímu kroku receptu.

Při programu **POMALÉ VAŘENÍ (SLOW COOK)** probíhá proces vaření v tekutině. Podle chuti a použitého produktu se může jednat např. o vývar, šňávu, vodu nebo víno. Podle libosti můžete přidat koření a další potraviny.

Produkt	Hmotnost (cca 4 porce)	Krok receptu	Tlačítko POMALÉ VAŘENÍ ...	
			Doba při- pravy	Teplota
Maso				
Hovězí guláš	800 g na kostky 2 x 3 cm	Vložte s 500 ml ma- sového vývaru do mixovací nádoby	4 hod.	85 °C
Hovězí peče- ně	800 g v kuse	Vložte s 1 litrem ma- sového vývaru do mixovací nádoby	6 hod.	85 °C
Kuřecí nudlič- ky	800 g na nud- ličky, cca 1 cm tlusté	Vložte s 500 ml ma- sového vývaru do mixovací nádoby	1 hod.	90 °C
Vepřová pe- čeně	800 g v kuse	Vložte s 1 litrem ma- sového vývaru do mixovací nádoby	6 hod.	85 °C
Vepřový gu- láš	800 g na kostky 2 x 3 cm	Vložte s 500 ml ma- sového vývaru do mixovací nádoby	4 hod.	85 °C
Ryby				
Rybí	1 kg očištěné, umyté zeleniny nakrájené na kousky velikosti soustá, 500 g rybích filetů bez kůže připravených na vaření na kousky velikos- ti sousta, koření	Vložte zeleninu s 1 litrem zelenino- vého nebo rybiho vývaru do mixovací nádoby. Přidejte rybu.	2 hod.	85 °C
		UPOZORNĚNÍ: Rybu přidejte do Eintopfů až na konec. Neměla by se vařit déle než 30 min, abyste zabránili jejímu rozpadnutí.	max. 30 min.	70 °C

Produkt	Hmotnost (cca 4 porce)	Krok receptu	Tlačítko POMALE VĚŘENÍ ...	
Zelenina				
Zeleninový	1 kg očištěné, umyté zeleniny nakrájené na kousky veli- kosti sousta, koření	Vložte zeleninu s 1 litrem zelenino- vého vývaru do mixovací nádoby.	2 hod.	90 °C
Ovoce				
Jablečné py- ré, povidla	1,2 kg ovoce, umytého, očiš- těného, zbave- ného pecek a nakrájeného na max. 2 cm velké kostky	Vložte ovoce do mixovací nádoby se 200 ml pasírované ovocné šťávy.	5 hod., ná- sledně tvoř- te pyré s nasazenou odměrkou 1 min na stupeň 10.	80 °C
Kompot	800 g ovoce, umytého, očiš- těného, zbave- ného pecek a nakrájeného na max. 2 cm velké kostky	Vložte ovoce do mixovací nádoby se 100 ml vody a 3 lží- cemi cukru.	2 hod.	90 °C

12.8 Fermentování

S programem **FERMENTOVÁNÍ** můžete připravit jogurt a sladkokyselou nakládanou zeleninu, např. Mixed Pickle.

Obecné informace o programu

- přednastavený čas: 8 hod.
(možnost změny v rozmezí 1 min. – 12 hod.)
- přednastavená teplota: 40 °C
(možnost změny v rozmezí 37 – 65 °C)
- přednastavená rychlost: 1 (pevná)
- Jogurt lze připravit jak ve sklenicích, tak přímo v mixovací nádobě.

Spuštění programu

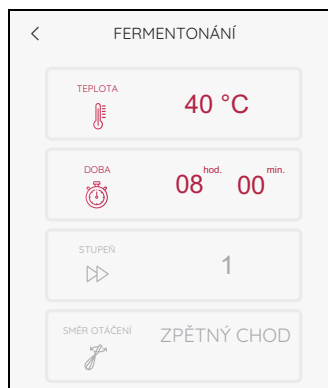

1. Přístroj je zapnutý a zobrazila se nabídka programů.
2. Vložte potraviny do mixovací nádoby **5** nebo nástavce na vaření v páře **2 / 3**.
3. Zavřete příslušné víko **23 / 1**.
4. Vyberte program **FERMENTOVÁNÍ**.
5. Nastavte teplotu a čas.
6. Klepněte na **ZAHÁJIT**.
Začne se odpočítávat čas. Nástavec s noži **18** se otáčí prvních 5 minut, pak už ne.
7. Po uplynutí nastaveného času zazní krátké pípnutí a na displeji se zobrazí zpráva **HOTOVO**.
8. Opatrně otevřete víko **23 / 1** a vyjměte potraviny.
9. Stisknutím vypínače **6** přístroj vypnete nebo přejdete k dalšímu kroku receptu.

- Hotové produkty můžete podle libosti vylepšit kořením, bylinkami, ořechy nebo ovocem.
- Kynutá těsta můžete nechat kvasit v nástavci na vaření v páře. K tomu přidejte 250 ml vody do mixovací nádoby a přikryjte všechny větrací otvory pečicím papírem. Poté uzavřete víkem.

Recept	Přísady	Tlačítko FERMENTOVÁNÍ	
		Doba přípravy	Teplota
Čerstvý sýr	1 500 ml studeného mléka (čerstvé mléko, 3,5 % tuku) 200 g kysané smetany (10 % tuku)	10 hod.	65 °C
Jogurty 5 sklenic po 200 g	900 ml mléka pokojové teploty (trvanlivé mléko, 3,5 % tuku) 100 g přírodního jogurtu (3,5 % tuku)	8 hod.	40 °C
Kynuté těsto výrazné chuti / chlebová těsta	Hotové kynuté těsto výrazné chuti. Recept najdete v našich soubořech.	1 hod. 30 min.	50 °C
Sladké kynuté těsto	Hotové sladké kynuté těsto. Recept najdete v našich soubořech.	1 hod.	50 °C

12.10 Smoothie

S programem **SMOOTHIE** si můžete připravit lahodné smoothie.

Obecné informace o programu

- přednastavený čas: 1 min (možnost změny v rozmezí 1 s – 2 min.)
- přednastavená teplota: 0 °C (pevná)
- přednastavená rychlost: 10 (pevná)

Spuštění programu

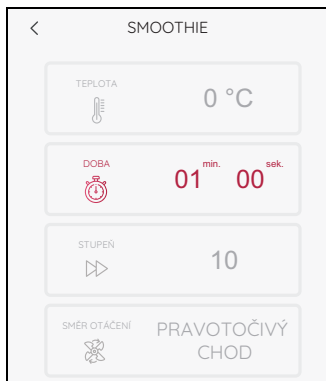

1. Příklad je zapnutý a zobrazila se nabídka programů.
2. Vložte potraviny do mixovací nádoby **5**.
3. Zavřete víko **23** mixovací nádoby.
4. Vyberte program **SMOOTHIE**.
5. Klepněte na **ZAHÁJIT**.
Po uplynutí nastaveného času zazní krátké pípnutí a na displeji se zobrazí zpráva **HOTOVO**.
6. Opatrně otevřete víko mixovací nádoby **5** a vyjměte potraviny.
7. Stisknutím vypínače **6** přístroj vypnete nebo přejdete k dalšímu kroku receptu.

- Do mixovací nádoby vkládejte ovoce a zeleninu vždy umytou, očištěnou, oloupanou, zbavenou jader a nakrájenou na větší kousky.
- Nejlepšího výsledku docílíte, když vložíte přísady maximálně po značku 1L do mixovací nádoby.
- Pro 4 sklenice po cca 250 ml přidejte do mixovací nádoby vždy 660 g pevných přísad a 350 g tekutých (např. voda, mléko, jogurt, podmáslí, kefir).
- Zvolte vždy čas, pod kterým je uvedena nejpevnější použitá přísada.

Tlačítko SMOOTHIE			
	pro smoothie z měkkého ovoce a zeleniny	1 minuta 30 sekund pro smoothie z tvrdšího ovoce a zeleniny	2 minuty pro smoothie z tvrdého ovoce a zeleniny
OSTATNÍ	arašídové máslo, lístky bylinek, koření (např. skořice, zázvor, vanilka), sladidlo (např. med, agávový sirup)	ovesné vločky, zmrzlina	drcený led, ořechy
OVOCE (umyté, očištěné, oloupané, zbavené jader a nakrájené na větší kousky)	bobule, banány, hrozny, zralé kiwi, citrusová dužina, meloun, marakujá, třešně, mirabelky, švestky	mango, pevnější kiwi, jablka, hrušky, broskve, meruňky, rebarbora, nektarinky	tvrdší jablka, tvrdší hrušky, tvrdší nektarinky
ZELENINA (umyté, očištěné, oloupané, zbavené jader a nakrájené na větší kousky)	rajčata, avokádo, okurka, listy salátu (bez stonku/košťálu)	řapíkatý celer, červená řepa (vařená), kukuřice (konzervovaná), paprika, jarní cibulka, kapusta (bez košťálu), fenýkl, paprikový lusk	mrkev, ředkvičky, cuketa, kedlubna, celer, dýně Hokkaido, listy salátu se stonky

12.11 Vaření rýže

S programem **VAŘENÍ RÝŽE** uvaříte rýži.

Obecné informace o programu

- přednastavený čas: 30 min.
(možnost změny v rozmezí 1 s – 40 min.)
- přednastavená teplota: 100 °C (pevná)
- přednastavená rychlost: 1 (pevná)

Spuštění programu

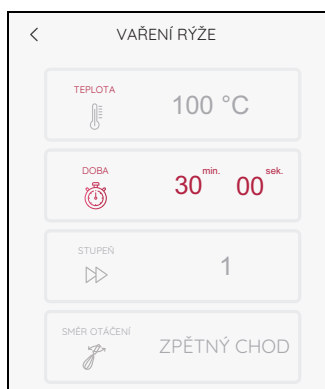

1. Příklad je zapnutý a zobrazila se nabídka programů.
2. Vyberte program **VAŘENÍ RÝŽE**.
3. Vložte potraviny do mixovací nádoby **5**.
4. Zavřete víko **23** mixovací nádoby.
5. Klepněte na **ZAHÁJIT**.
Po uplynutí nastaveného času přestane blikat LED kroužek, rozsvítí se bíle a na displeji se zobrazí **HOTOVO**.
6. Opatrně otevřete víko mixovací nádoby **5** a vyjměte potraviny.
7. Stisknutím vypínače **6** přístroj vypnete nebo přejdete k dalšímu kroku receptu.

12.12 Ohřev vody

S programem **ZAHŘÍVÁNÍ VODY** můžete přivést vodu k varu.

Obecné informace o programu

- Po spuštění program běží, dokud voda nezačne vřít.
- S tímto programem můžete ohřívat maximálně 1,5 litru vody.

Spuštění programu



1. Příklad je zapnutý a zobrazila se nabídka programů.
2. Vyberte program **ZAHŘÍVÁNÍ VODY**.
3. Nalijte vodu do mixovací nádoby **5**.
4. Zavřete víko **23** mixovací nádoby.
5. Klepněte na **ZAHÁJIT**.
Když voda začne vřít, LED kroužek přestane blikat a rozsvítí se bíle. Po několika sekundách se na displeji zobrazí **HOTOVO**.
6. Opatrně otevřete víko mixovací nádoby **5** a použijte vodu.
7. Stiskněte vypínač **6** a vypněte přístroj.

12.13 Krájení a strouhání

Nástavec Food Prozessor je příslušenství, které si můžeš dokoupit zvlášť.

Pomocí nástavce Food Prozessor a programu **FOOD PROCESSOR** můžeš krájet a strouhat potraviny.

UPOZORNĚNÍ: Dbej návodu k použití nástavce Food Prozessor.

Všeobecné informace k programu

- přednastavený čas: 30 s (lze změnit 1 s – 5 min)
- přednastavená teplota: 0 °C (pevná)
- přednastavená rychlost: 5 (pevná)

Spuštění programu

1. Umísti nástavec Food Prozessor v mixovací nádobě **5** a nasadí víko nástavce na mixovací nádobu **5**. Nasazuje se jako víko mixovací nádoby.
2. Příklad je zapnutý a zobrazila se programová nabídka.
3. Zvol program **FOOD PROCESSOR**.
4. Klepni na **ZAHÁJIT**.
5. Vlož potraviny do plnicího otvoru. Stlač je pěchovátkem dolů.
Po uplynutí nastaveného času přestane LED kroužek blikat, svítí bíle a na obrazovce se zobrazí **HOTOVO**.
6. Nástavec Food Prozessor opatrně odeber a vyjmi potraviny.
7. Pro vypnutí přístroje stiskni vypínač **6** nebo pokračuj v dalším kroku receptu.

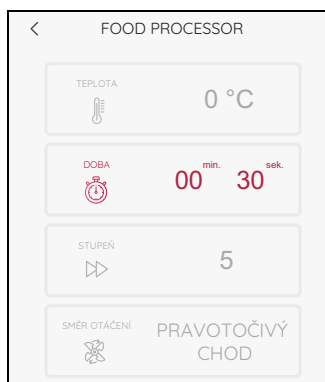

13. Recepty

Funkce CookingPilot přístroje *Monsieur Cuisine smart* vás provede krok za krokem zvoleným receptem – proto je také nazvána CookingPilot (řízené vaření).

13.1 Nejdůležitější tlačítka

Zpět na začátek receptu. Aktuální krok lze uložit. Pokud je zde symbol X a stisknete ho, zobrazí se nabídka receptů.

Tento panel zobrazuje průběh vaření podle receptu.

Zobrazí a skryje informace o displeji

Otevře okno se všemi kroky

Otevře okno pro vaše poznámky

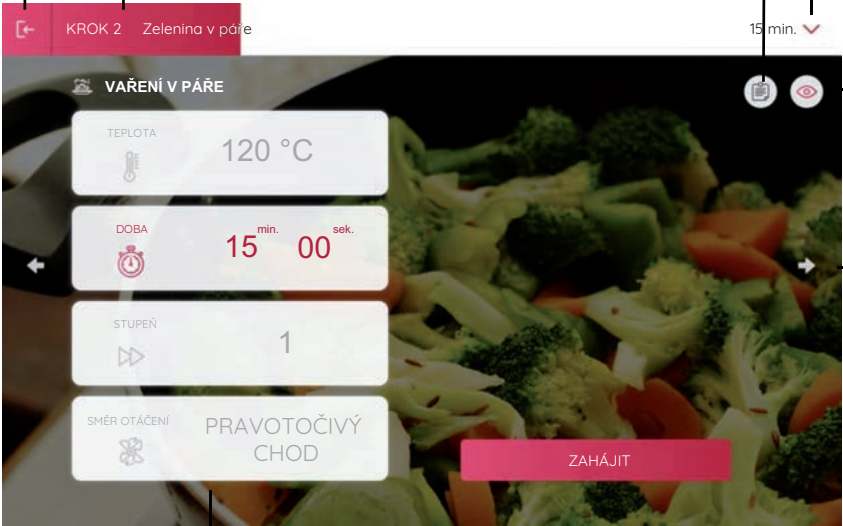

KROK 2 Zelenina v páře 15 min. ✓

VAŘENÍ V PÁŘE

TEPLOTA 120 °C

DOBA 15 min. 00 sek.

STUPEŇ 1

SMĚR OTÁČENÍ PRAVOTOČIVÝ CHOD

ZAHÁJIT

Zobrazení pro aktuální pracovní krok. Šedá pole nelze měnit.

Tlačítka se šipkami vyvolávají předchozí/následující pracovní krok. Klepnutím na **ZAHÁJIT**, **STOP** nebo **PŘERUŠENÍ** zadáte příslušný příkaz.

13.2 Obecné informace o receptech

- V přístroji *Monsieur Cuisine smart* je při dodání uloženo mnoho receptů.
- Když si zobrazíte recept, objeví se po několika sekundách dole na obrazovce tlačítko *Přidat do nákupního seznamu*. Stiskněte tlačítko pro nahrání receptu do nákupního seznamu (viz „Nákupní seznam“ na straně 104).
- Po připojení k internetu a po přihlášení k členskému účtu se do paměti přístroje stáhnou další recepty. V případě potřeby se nezapomeňte přihlásit.
- Od zadaných údajů se můžete odchýlit změnou teploty, času nebo rychlosti míchání/mixování. Je to praktické, pokud jste recept již několikrát vařili a chcete něco změnit.
- Množství potravin uvedená v receptech jsou množství neoloupaných potravin.

Otevření nabídky

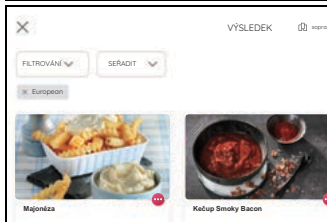
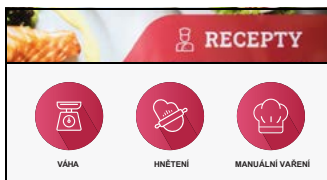

- Stisknutím tlačítka *RECEPTY* otevřete nabídku. Zobrazí se řada fotografií s recepty. Tímto seznamem můžete listovat. Jednoduše přejeďte prstem po displeji nahoru nebo dolů.
- Recept otevřete klepnutím na fotografii.

Ukončení prohlížení receptů

- Pokud chcete ukončit prohlížení receptu, postupujte takto:
 - Stiskněte tlačítko ⏪ vlevo nahoře. V dalším okně můžete uložit aktuální pracovní krok receptu.
 - Zobrazí se úvodní stránka receptu. Stisknutím tlačítka šipky < vlevo nahoře obrazíte hlavní nabídku receptů.

Základní údaje o receptech

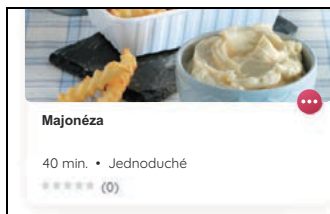

V dolní části fotografie receptu najdete vždy 4 základní informace.

- název receptu
- přibližnou dobu potřebnou k přípravě receptu
- stupeň obtížnosti
- kolik hvězdiček recept získal od ostatních uživatelů







Tyto informace jsou pevně dané a nelze je měnit.

Činnosti v nabídce receptů

- Seznamem receptů můžete listovat přejížděním prstem. Totéž platí pro další seznamy nebo pro nastavení hodnot, jako je čas nebo teplota.
- Přejedte prstem po displeji
 - nahoru/dolů (např. pro zobrazení více kategorií)
 - nebo doleva/doprava (např. pro zobrazení více receptů v dané kategorii).
- Stisknutím tlačítka spustíte příslušnou funkci, např. recept.

13.3 Recepty: důležitá tlačítka

Symboly se nezobrazují všechny současně, ale jen tehdy, pokud jsou potřebné.

Tlačítko	Akce
X	Zrušení receptu a návrat do přehledu receptů
< >	Stisknutím tlačítek se šipkami přejdete na předchozí nebo další krok receptu.
	Recept můžete načíst do týdenního plánovače, nebo pokud tam již je, ho z týdenního plánovače odebrat. Dostupná videa lze načíst zde. Pokud žádné nejsou, položka nabídky chybí. Stačí klepnout na tlačítko.
	Recept není uložen v seznamu oblíbených. Jednou klepněte a recept se přidá do seznamu oblíbených.
	Recept je uložen v seznamu oblíbených. Jednou klepněte a recept bude odstraněn ze seznamu oblíbených.
	Po klepnutí můžete zvolit, zda chcete recept sdílet na Facebooku nebo Twitteru. Stačí stisknout příslušné tlačítko a postupovat podle pokynů na displeji.
	Zobrazení a skrytí informací o aktuálním kroku receptu. V dalším kroku se informace znovu automaticky zobrazí.
	Po klepnutí se otevře okno. Zde můžete zadat své poznámky k aktuálnímu receptu. Klepněte do pole, zadejte text a poznámku uložte.

13.4 Vyhledávání receptů

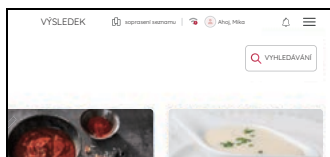

1. Klepněte na pole **VYHLEDÁVÁNÍ** v nabídce receptů.
2. V dalším okně klepněte nahoře na barevnou lištu. Na displeji se zobrazí klávesnice.
3. Nyní zadejte, co hledáte, např. název receptu nebo ingredienci.
4. Již během psaní se v poli níže zobrazují návrhy. Klepněte na jeden z návrhů nebo na lupu a poté na návrh v seznamu.
5. Klepnutím na recept se recept otevře. Nyní podle něj můžete vařit jako obvykle.

Recept můžete vyhledat i jinými způsoby.

Můžete:

- jednoduše procházet nabídku receptů,
- zúžit výběr receptů pomocí funkce filtru,
- můžete vyhledávat recepty v aplikaci i na webových stránkách.

13.5 Výběr receptu a vaření

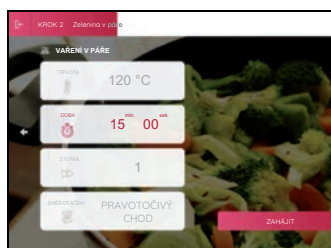
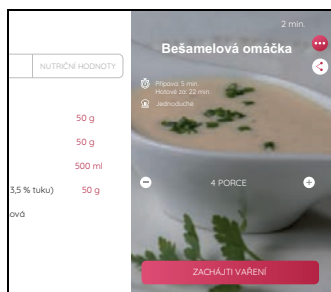



1. Jestliže chcete vařit podle určitého receptu, klepněte na fotografii nebo na název receptu. Zobrazí se fotografie se základními údaji o receptu.
2. V novém okně si můžete vybrat mezi zobrazením ingrediencí, jednotlivých kroků a nutričních hodnot. Jednoduše klepněte na příslušné tlačítko.
3. Kliknutím na tlačítko níže zahájíte postup. Zobrazí se první pracovní krok.
4. Dokončete první krok a poté přejděte k dalšímu. Můžete to provést několika způsoby:
 - na displeji stiskněte tlačítko >
 - otočte otočným regulátorem doprava
 - nebo přejděte prstem do strany po displeji.
5. Když se na displeji zobrazí ukazatel pro teplotu, čas, rychlost a směr otáčení, můžete proces přímo spustit. Klepněte na tlačítko **ZAHÁJIT**.
 - Hodnoty jsou již nastaveny, ale můžete je také upravit. Jednoduše klepněte na odpovídající pole a proveďte nastavení.

UPOZORNĚNÍ: Pole, která jsou šedá, nelze změnit.

6. Postupujte krok za krokem podle receptu.
7. Po posledním kroku uslyšíte melodii a zobrazí se zpráva **DOBROU CHUŤ**.

13.6 Uložení oblíbených receptů

Symbol srdce se zobrazí v přehledu receptů nebo na úvodní stránce receptu.

	<p>Recept není uložen v seznamu oblíbených. Jednou klepněte a recept se přidá do seznamu oblíbených. Po přihlášení se recept automaticky načte do vašeho členského účtu a můžete jej zobrazit a ovládat ze všech zařízení. Platí to jen pro recepty určené pro <i>Monsieur Cuisine smart</i>.</p>
	<p>Recept je uložen v seznamu oblíbených. Jednou klepněte a recept bude odstraněn ze seznamu oblíbených.</p>

UPOZORNĚNÍ: Jestliže jste se při prvním zapnutí (kapitola „První zapnutí a připojení k internetu“ na straně 14) nepřihlásili k členskému účtu, můžete tak učinit kdykoliv (viz „Uživatelský účet – přihlášení k účtu Lidl“ na straně 26).

13.7 Nové recepty: jak, kdy, kde?

Jak získáte nové recepty?

Nové recepty se automaticky nahrávají do *Monsieur Cuisine smart*. Manuální nahrávání nových receptů není možné.

Předpokladem pro získání nových receptů je:

- Příklad musí být připojen k internetu a našemu serveru.
- Potřebujete členský účet, s kterým jste přihlášení na *Monsieur Cuisine smart* (viz „Uživatelský účet – přihlášení k účtu Lidl“ na straně 26).
- Příklad se nesmí vypnout hlavním vypínačem.

Kdy získáte nové recepty?

- Jakmile jsou nové recepty k dispozici, automaticky se nahrají do přístroje.
- Z důvodu velkého množství přístrojů se nová sada receptů nenahrává každý den do všech přístrojů. Může to trvat i několik dnů, než se nové recepty nahrají do všech přístrojů *Monsieur Cuisine smart*. Nebuďte proto nervózní, pokud přátelé již obdrželi nové recepty.
- Jestliže je přístroj vypnutý hlavním vypínačem nebo není připojen k elektrické síti, nové recepty se nenahrávají. Po zapnutí, připojení k internetu a přihlášení k členskému účtu se opět začnou nové recepty nahrávat.

Kde jsou nové recepty?

- Všechny nové recepty jsou uloženy v kategorii **NOVÉ RECEPTY**. Zde zůstávají cca 4 týdny.
 - Když jsou k dispozici nové recepty, symbol zvonku se vpravo nahoře označí tečkou.
1. Klepněte na zvonek.
 2. Zobrazí se seznam s novými recepty.
 3. Klepněte na jeden z receptů a otevře se nabídka **NOVÉ RECEPTY**.
 4. Klepněte na recept, který chcete zpracovat.
- Nové recepty jsou označeny jako nové recepty po dobu přibližně 4 týdnů.
 - Recepty, které jste jednou otevřeli, již nejsou označeny jako nové.
 - Kromě toho jsou všechny nové recepty ihned po nahrání obsaženy i v jiných seznamech.

13.8 Filtrování receptů

Při takovém množství receptů, z nichž si můžete vybírat, někdy pomůže výběr zúžit. Než příště začnete procházet recepty, zkuste to.

1. Přejděte do nabídky Recepty.
2. Klepněte na pole **FILTROVÁNÍ**. Otevře se okno s různými filtry.
3. Nyní klepněte na jedno nebo více tlačítek nebo posuňte posuvný regulátor doby vaření. Poté se zobrazí pouze recepty, které budou odpovídat vašemu výběru.
4. Klepněte na **POUŽÍTÍ**, zobrazí se přehled odpovídajících receptů.

UPOZORNĚNÍ: Pokud se nezobrazí žádný recept, je možné, že budete muset zrušit jeden nebo dva filtry. Neexistuje žádný recept s touto kombinací. Je také možné, že neexistuje recept pouze pro jeden filtr.

5. Opětovné zrušení jednoho/všech filtrů:
 - Znovu klepněte na tlačítko.
 - Pokud jste nastavili několik filtrů, klepnutím na **RESETOVAT** zrušíte všechny filtry.
 - Pokud se přístroj vypne, zruší se i nastavení filtrů.

13.9 Třídění receptů

Výběrem jedné z daných položek nabídky můžete změnit pořadí, v jakém se recepty zobrazují.

1. Otevřete nabídku receptů.
2. Klepněte na pole **SEŘADIT**.
3. Nyní klepněte na jedno z polí a recepty se zobrazí v novém pořadí.
 - **Nejprve nejoblíbenější**: Recepty, které se používají nejčastěji, se zobrazují jako první. Tento výběr je přednastaven.
 - **Nejprve nejnovější**: Nové recepty se zobrazí jako první.
 - **Nejprve nejlépe hodnocené**: Recepty s nejvyšším hodnocením se zobrazí jako první.
4. Vypnutím přístroje se znovu aktivuje výchozí nastavení.

13.10 Týdenní plánovač receptů

Pro optimální plánování můžete do týdenního plánovače přidávat různé recepty.

Tuto funkci můžete využívat po přihlášení do svého účtu Lidl.

Data budou synchronizována s aplikací v chytrém telefonu.

Přidávání receptů

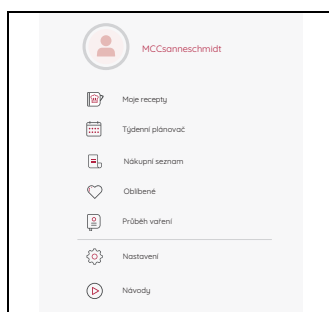



1. Klepnutím na symbol \equiv otevřete nabídku informací.
2. Klepněte na *Týdenní plánovač*. Otevře se týdenní plánovač.
3. Klepněte na položku *Prohledat recepty*. Otevře se seznam receptů.
4. Klepněte u požadovaného receptu na symbol \dots . Otevře se okno.
5. Klepnutím na *Přidat do týdenního plánovače* uložíte recept do týdenního seznamu.
6. Označte požadovaný den a klepněte na položku *PŘIDAT DO TÝDENNÍHO PLÁNOVAČE*. Uložení je krátce potvrzeno.

UPOZORNĚNÍ: Tlačítko *Přidat do týdenního plánovače* najdete i na jiných místech. Klepněte na něj a recept se přidá do týdenního plánovače.



Spuštění receptu z týdenního plánovače

Klepněte na obrázek požadovaného receptu a recept se otevře.

Změna data receptu

1. Klepnutím na symbol  otevřete nabídku informací.
2. Klepněte na *Týdenní plánovač*. Otevře se týdenní plánovač.
3. Na fotografii receptu klepněte v pravém horním rohu na symbol .
4. Klepnutím na možnost *Změnit datum* uložíte recept na jiný den v týdnu.
5. Vyberte den v týdnu a stiskněte tlačítko *ULOŽIT*. Recept se zobrazí v novém umístění plánovače.

Odstranění receptu z týdenního plánovače

1. Klepnutím na symbol  otevřete nabídku informací.
2. Klepněte na *Týdenní plánovač*. Otevře se týdenní plánovač.
3. Na fotografii receptu klepněte v pravém horním rohu na symbol .
4. Klepnutím na *Odstranit* odstraníte recept z týdenního plánovače. Odstranění je potvrzeno a recept se již v týdenním plánovači nezobrazuje.

Další funkce

Klepnutím na šipku v horní části vedle položky Měsíc/rok můžete přepínat mezi týdenním a měsíčním zobrazením.

Přejetím prstem nahoru a dolů můžete procházet týdny.

14. Nákupní seznam

Už žádné zapomínání. Kupte vždy, co k vaření potřebujete, s nákupním seznamem *MC Smart*. Tuto funkci můžete využívat po přihlášení do svého účtu Lidl.

Data budou synchronizována s aplikací v chytrém telefonu.

Přidávání receptů

1. Otevřete recept.
2. Po několika sekundách se objeví tlačítko *Přidat do nákupního seznamu*. Klepněte na tlačítko. Krátce se objeví ukazatel, že byl recept uložen do nákupního seznamu.

Nákupní seznam seřazený podle receptů

1. Klepnutím na symbol \equiv otevřete nabídku informací.
2. Klepněte na *Nákupní seznam*. Otevře se nákupní seznam.
3. Vpravo nahoře uvidíte tlačítko, které uvádí aktuální typ zobrazení. Tam by mělo být nyní *PODLE RECEPTU*. Pokud tomu tak není, klepněte na tlačítko a zvolte funkci. V zobrazení nyní vlevo vidíte nahrané recepty.
4. Klepněte na text vedle fotografie receptu. Vpravo se nyní objeví přísady, které pro recept potřebujete. Před každou přísadou je malé políčko.
5. U každé přísady, kterou už máte, klepněte jednou do prázdného políčka. Přísady se potom objeví přeškrtnuté na konci seznamu.
6. Pokud se nyní chcete pustit rovnou do vaření, klepněte na fotografii receptu v levém sloupci. Recept se otevře.

Nákupní seznam seřazený podle kategorií

UPOZORNĚNÍ: U tohoto typu zobrazení se přísady **všech** nahraných receptů zobrazují v různých kategoriích. Při nákupu dbejte na to, abyste spotřebovali čerstvé přísady v následujících dnech.

1. Klepnutím na symbol \equiv otevřete nabídku informací.
2. Klepněte na *Nákupní seznam*. Otevře se nákupní seznam.
3. Vpravo nahoře uvidíte tlačítko, které uvádí aktuální typ zobrazení. Tam by mělo být nyní *PODLE KATEGORIE*.
Pokud tomu tak není, klepněte na tlačítko a zvolte funkci. V zobrazení nyní vlevo uvidíte různé kategorie, např. ovoce nebo zelenina. Všechny přísady, které nemají vlastní kategorii, se shromažďují pod bodem *Jiné*.
4. Klepněte na jednu kategorii.
Vpravo se nyní objeví přísady, které potřebujete, a odpovídající množství. Před každou přísadou je malé políčko.
5. U každé přísady, kterou už máte, klepněte jednou do prázdného políčka. Přísady se potom objeví přeškrtnuté na konci seznamu.

Zadání vlastních přísad do nákupního seznamu

1. Klepnutím na symbol ☰ otevřete nabídku informací.
2. Klepněte na *Nákupní seznam*. Otevře se nákupní seznam.
3. Vpravo nahoře uvidíte tlačítko, které uvádí aktuální typ zobrazení. Tam by mělo být nyní *PODLE KATEGORIE*.
Pokud tomu tak není, klepněte na tlačítko a zvolte funkci.
4. V seznamu kategorií se posuňte úplně dolů.
5. Klepněte na pole *Moje příspěvky*.
6. Klepněte vpravo na pole *Přidat příspěvek*.
7. Zadejte přísadu a požadované množství.
Klepněte potom na *PŘIDAT*.

Smazání obsahu

Chcete-li odstranit recept nebo přísadu ze seznamu *Moje příspěvky*, jednoduše stiskněte ikonu koše vedle ní.

Pokud smažete recept, budou z nákupního seznamu vymazány všechny pro něj potřebné přísady.

15. Hlasové ovládání pomocí služby Google Assistant

UPOZORNĚNÍ: Z bezpečnostních důvodů nelze *MC smart* zapnout ani vypnout, ani spustit proces vaření hlasovým ovládáním.

MC smart lze také ovládat hlasem prostřednictvím aplikace Google Home.

Předpoklady

- Chytrý telefon nebo tablet je připojen k *MC smart*.
- Nainstalovali jste a aktivovali aplikaci Google Home ve svém chytrém telefonu/tabletu.
- *MC smart* je zapnutý.

Obecné informace

Pomocí hlasového ovládání Google Home lze ovládat různé funkce, ovšem ne všechny.

Funkce pro hlasové příkazy

- Otevírání programů pro vaření
- Nastavení času v programech pro vaření
- Nastavení teploty v programech pro vaření
- Nastavení stupně rychlosti v programech pro vaření
- Kontrola zbývajících času procesu vaření
- Zastavení procesu vaření
- Filtrování podle kategorií receptů
- Filtrování podle kategorií ingrediencí

Propojení přístroje MC smart a aplikace Google

1. Pokud jste tak ještě neučinili:
Přihlaste *MC smart* a aplikaci *Monsieur Cuisine* v mobilním telefonu/tabletu ke stejnému účtu Lidl.
2. Stáhněte si aplikaci Google Home z App Store do chytrého telefonu.
3. Otevřete aplikaci.
4. Přihlaste se pomocí účtu Google.
5. Ještě jste nepřidali žádné jiné zařízení do aplikace Google Home? Klikněte na tlačítko **+** (plus) uprostřed displeje. Pokud se v aplikaci již zařízení zobrazuje, symbol **+** je vlevo nahoře.
6. Klikněte na *Nastavit zařízení*.
7. Vyberte možnost *Spolupracuje s Googlem*.
8. Klepněte na symbol lupy a do vyhledávacího řádku zadejte *Monsieur Cuisine*.
9. Kliknutím na položku *Monsieur Cuisine* v seznamu tuto službu přidáte.

UPOZORNĚNÍ: Pokud se *Monsieur Cuisine* v seznamu nezobrazuje, zkontrolujte přihlášení přístroje *MC smart* a aplikace *Monsieur Cuisine* v mobilním telefonu/tabletu přihlášený ke **stejnému** účtu Lidl.

10. Přihlaste se pomocí svého účtu Lidl, který je uložen také v přístroji *Monsieur Cuisine smart*.
11. Postupujte podle pokynů v aplikaci.

16. Nabídka informací

UPOZORNĚNÍ: Informace pro nabídku *Nastavení* naleznete v kapitole „Základní nastavení softwaru“.

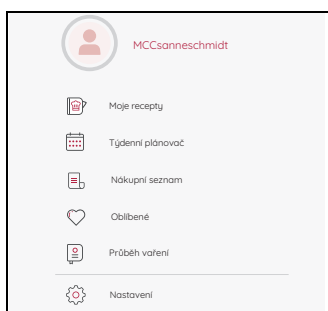

1. Symbol ☰ se zobrazuje v různých nabídkách. Mimo jiné na
 - úvodní obrazovce,
 - v hlavní nabídce *PROGRAMY*,
 - v hlavní nabídce *RECEPTY*.

Klepnutím na symbol ☰ otevřete nabídku informací.

16.1 Moje recepty

V této položce můžete otevírat vlastní recepty. Recepty vytvoříte na webových stránkách *Monsieur Cuisine*. Vaše recepty se přenesou do přístroje *MC smart*, pokud je také přihlášen k tomuto účtu. Zobrazení receptu na displeji *MC smart* může chvíli trvat.

1. Přejděte na webové stránky www.monsieur-cuisine.com.
2. Přihlaste se pomocí svého účtu Lidl.
3. Zadejte svůj vlastní recept a uložte ho.
4. Klepněte na položku *Moje recepty*. Otevře se okno s vašimi vlastními recepty. Recept spustíte klepnutím na jeho název.

16.2 Průběh vaření

Zde můžete listovat v seznamu naposledy použitých receptů a otevřít recepty pro další vaření.

Pokud chcete odstranit některé recepty, postupujte takto:

1. Klepněte na možnost *Upravit*.
2. Klepněte na všechny recepty, které chcete odstranit.
3. Klepněte na možnost *Odstranit* a v dalším okně potvrďte odstranění.

16.3 Oblíbené recepty

Zde najdete všechny recepty, které jste si uložili mezi oblíbené. V seznamu můžete listovat a přímo zobrazovat recepty.

Pokud chcete recept odstranit z oblíbených receptů, klepněte na .

16.4 Tutoriály

Zde najdete video tutoriály s geniálními life hacky pro váš *MC smart*.

1. Klepněte na *Návody*.
2. Klepnutím na obrázek spustíte tutoriál.
3. Pokud chcete video zastavit, krátce klepněte na displej.
4. Klepnutím na < tutoriál zavřete. Znovu se zobrazí okno tutoriálu.

17. Čištění a údržba přístroje



NEBEZPEČÍ úrazu elektrickým proudem!

- ⊙ Před každým čištěním vytáhněte síťovou zástrčku **15** ze zásuvky.
- ⊙ Základní zařízení **13** nikdy nevkládejte do vody.



NEBEZPEČÍ zranění v důsledku pořezání!

- ⊙ Berte na vědomí, že čepele nástavce s noži **18** jsou velmi ostré. Nikdy se nedotýkejte čepelí holýma rukama, abyste se nepořezali.
- ⊙ Před odebráním nástavce s noži **18** vymyjte mixovací nádobu **5** vodou a zbavte čepele zbytků potravin, abyste mohli nástavec s noži **18** bezpečně vyjmout.
- ⊙ Při ručním oplachování používejte natolik čistou vodu, abyste dobře viděli na nástavec s noži **18** a neporanili se o velmi ostré nože.

POZOR!

- ⊙ Nikdy nepoužívejte agresivní, žíravé nebo abrazivní čisticí prostředky. Přístroj by se mohl poškodit.

UPOZORNĚNÍ: Určité potraviny nebo koření (např. kari) mohou zbarvit umělou hmotu. To není chyba přístroje a je to zdravotně nezávadné.

17.1 Uložení

- Chraňte přístroj před prachem a nečistotami a uchovávejte ho mimo dosah dětí.

17.2 Předmytí

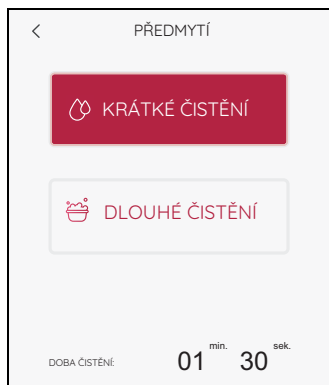

1. Nasadte mixovací nádobu **5** do přístroje.
2. Do mixovací nádoby nalijte 0,5 l vody. Do vody můžete přidat trochu jemného prostředku na mytí nádobí.
3. Nasadte víko **23** na mixovací nádobu.
4. Vyberte program **PŘEDMYTÍ**.
5. Nyní zvolte:
 - **KRÁTKÉ ČISTĚNÍ** (1 min. 30 s) nebo
 - **DLOUHÉ ČISTĚNÍ** (1 min. 45 s)
6. Stiskněte tlačítko **ZAHÁJIT**. Program spustí proces oplachování a čas se odpočítává zpětně.

UPOZORNĚNÍ: V případě dlouhého čištění se voda před samotným čištěním ohřívá.

7. Po skončení oplachování se na displeji zobrazí zpráva **HOTOVO**.
8. Vylijte vodu a začněte s čištěním.

17.3 Čištění základního zařízení

1. Základní zařízení **13** očistěte vlhkou utěrkou. Můžete také použít trochu prostředku na mytí nádobí.
2. Otřete ho čistou, mírně navlhčenou utěrkou čistou vodou.
3. Základní zařízení **13** znovu použijte, teprve když zcela oschne.
4. Displej můžete také čistit ubrouskem na čišťení brýlí nebo speciálním čisticím prostředkem na monitory.

17.4 Mytí v myčce

Následující díly jsou vhodné pro mytí v myčce:

- mixovací nádoba **5**
- odměrka **24**
- víko pro mixovací nádobu **23**
- těsnění mixovací nádoby **22**
- nástavec s noži **18**
- těsnění nástavce s noži **17**
- nástavec na vaření **19**
- nástavec na míchání **20**
- špachtle **21**
- nástavec na vaření v páře, hluboký **3**
- těsnění nástavce na vaření v páře **4**
- nástavec na vaření v páře, plochý **2**
- víko pro nástavce na vaření v páře **1**

V žádném případě nesmíte mýt v myčce následující díly:

- základní zařízení **13**

UPOZORNĚNÍ:

- Při mytí v myčce nádobí může dojít k mírné deformaci. K tomu dochází pouze u příslušenství, které je při zahřívání pod napětím. Díly jednoduše vložte volně do myčky nádobí. Tímto způsobem si můžete být jisti, že nedojde k žádné deformaci.
 - Před mytím mixovací nádoby **5** v myčce nádobí nezapomeňte vyjmout nástavec s noži **18**.
-

17.5 Čištění příslušenství



1. Mixovací nádobu **5** vypláchněte teplou vodou a vodu poté vylijte.
2. Odeberte nástavec s noži **18** (viz „Nasazení a odebrání nástavce s noži“ na straně 42) a sejměte těsnění **17** (viz „Čištění, kontrola a výměna těsnění“ na straně 114).
3. Veškeré příslušenství umyjte ručně v dřezu s vodou a čisticím prostředkem nebo v myčce.
4. Při ručním mytí nakonec opláchněte všechny díly čistou vodou.
5. Před dalším použitím nechte všechny díly zcela vyschnout.
6. Před dalším použitím vložte nástavec s noži **18** zpět do mixovací nádoby **5**.

17.6 Čištění, kontrola a výměna těsnění

Sejměte těsnění **17**, **22** a **4** při čištění zkontrolujte, zda nejsou poškozená. Dejte pozor na změny (např. porézní materiál nebo trhliny).

- Sejmutá těsnění **17**, **22** a **4** se mohou mýt v myčce.
- Poškozená těsnění **17**, **22** a **4** se musí vyměnit. Nová těsnění si můžete doobjednat (viz „Objednání příslušenství“ na straně 123).

POZOR!

- ⊗ Sejmutá těsnění **17**, **22** a **4** se musí před dalším použitím nasadit zpět nebo vyměnit. Provoz bez nasazených těsnění **17**, **22** a **4** není povolen.
-

Nástavec s noži

1. Vytáhněte nástavec s noži **18** z mixovací nádoby **5** (viz „Nasazení a odebrání nástavce s noži“ na straně 42).
2. Sejměte těsnění **17** z nástavce s noži **18**.
3. Vyčištěné nebo nové těsnění **17** nasadíte zpět.
4. Před dalším použitím nasadíte nástavec s noži **18** zpět.

Hluboký nástavec na vaření v páře

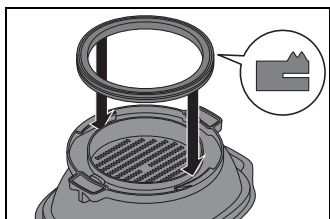

1. Vytáhněte těsnění **4** ze spodní strany hlubokého nástavce na vaření v páře **3**.
2. Vyčištěné nebo nové těsnění **4** nasadíte do hlubokého nástavce na vaření v páře **3**. Vyvýšená plocha musí být po nasazení vidět, viz obrázek. Dbejte na to, aby těsnění po celé ploše hladce přiléhalo a netvořilo vlny.

Víko mixovací nádoby

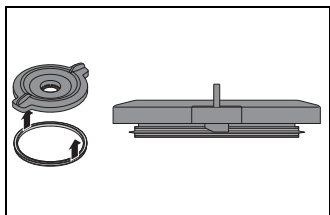

1. Vytáhněte těsnění **22** ze spodní strany víka pro mixovací nádobu **23**.
2. Vyčištěné nebo nové těsnění **22** nasadíte do víka pro mixovací nádobu **23**.

17.7 Čištění, kontrola a výměna špachtle

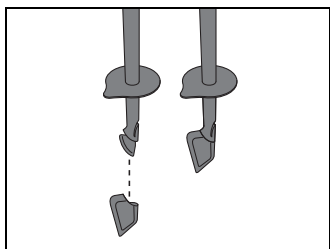

Špachtle **21** má odnímatelnou silikonovou stěrku. Sejměte silikonovou stěrku kvůli čištění a zkontrolujte, zda není poškozená. Dejte pozor na změny (např. porézní materiál nebo trhliny).

- Oba díly můžete mýt v myčce nádobí.
- Novou silikonovou stěrku si můžete doobjednat (viz „Objednání příslušenství“ na straně 123).

17.8 Odstranění vodního kamene

Při vaření v páře s vápenatou vodou se může na použitých dílech, obzvláště v mixovací nádobě **5**, usazovat vodní kámen.

Běžné čištění

Ve většině případů odstraníte vápenné usazeniny mytím v myčce nebo v ruce.

Lehké vápenné usazeniny

1. Lehké vápenné usazeniny, které nejde odstranit běžným mytím v ruce nebo v myčce, odstraníte utěrkou, na kterou nanesete trochu octa.
2. Díly opláchněte čistou vodou.

Větší vápenné usazeniny

POZOR!

⊗ Nepoužívejte běžné odstraňovače vodního kamene ani ledovou kyselinu octovou nebo octovou esenci. Používejte následující šetrnou metodu.

-
1. Připravte směs z 50 % světlého octa a 50 % vařící vody.
 2. Naplňte tuto směs do mixovací nádoby **5**, popř. vložte další zanesené díly do nádoby s touto směsí.
 3. Nechejte tuto směs 30 minut působit.

UPOZORNĚNÍ: Delší doba působení odvápnění nezlepší, může však trvale poškodit díly.

4. Díly opláchněte čistou vodou.
5. Před dalším použitím nechte díly zcela vyschnout.

17.9 Výměna upínače nožů

Když zpracováváte větší množství, než je uvedeno v tomto návodu (např. těsto obsahující více než 1 000 g mouky), může se upínač nožů **11** opořebovat tak, že se nástavec s noži **18** již neotáčí správně.

V tomto případě vyměňte upínač nožů **11** za nový. Můžete ho doobjednat včetně silikonového krytu **25** (viz „Objednání příslušenství“ na straně 123).

V budoucnu dodržujte uvedená maximální množství.

Odebrání starého upínače nožů

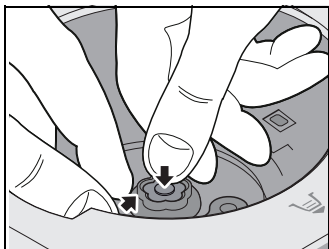

1. Zatlačte palcem na silikonový kryt **25** a současně chytněte za okraj starého upínače nožů **11**. Vytáhněte starý upínač nožů **11** nahoru.

V případě potřeby budete muset trochu „škrubnout“, aby šlo upínač nožů **11** vytáhnout.

Nasazení nového upínače nožů

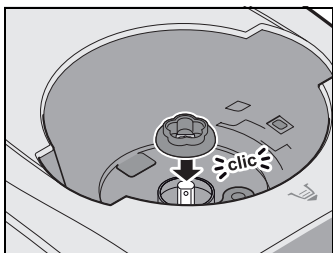

2. Nasadíte nový upínač nožů **11** na hnací osu. Vybrání upínače nožů **11** přitom musí být správně nasazeno na zploštělé strany hnací osy. Upínač nožů **11** zapadne „kliknutím“ na hnací ose.

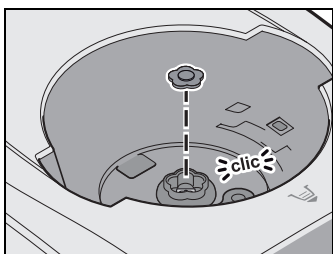

3. Nasadíte silikonový kryt **25** do upínače nožů **11**.

18. Poruchy, příčina, řešení

Pokud přístroj nefunguje podle požadavků, projděte si nejdříve tento kontrolní seznam. Možná jde jen o malý problém, který můžete vyřešit sami.



NEBEZPEČÍ úrazu elektrickým proudem!

⊙ V žádném případě se nepokoušejte přístroj sami opravovat.

18.1 Náhradní díly

Porucha	Příčina	Řešení
Kde si mohu objednat náhradní díly?		Příslušenství nebo náhradní díly si můžete objednat v e-shopu na adrese shop.monsieur-cuisine.com .

18.2 Nerovnoměrný chod motoru

Porucha	Příčina	Řešení
Pokud motor běží nepravidelně, může to být z následujících důvodů.	Otáčky mixéru jsou nastaveny na nízkou hodnotu.	Motor záměrně běží nerovnoměrně při nižších otáčkách, aby bylo dosaženo dobrého poměru míchání. Není třeba zasahovat.
	Nastavili jste automatický program.	Mnoho automatických programů má přestávky při změně směru pohybu nože. To může vyvolat dojem, že se motor zasekává. Nemějte však obavy – je to normální.
	Motor je přetížený. Může k tomu dojít například tehdy, když chcete zpracovat příliš mnoho těsta.	Dopřejte svému robotu Monsieur Cuisine smart přestávku a nechte ho zhruba 30 minut odpočinout. Pak můžete pokračovat, samozřejmě s menším množstvím těsta.

18.3 Jiné poruchy

Porucha	Příčina	Řešení
Přístroj se nespustil.	Mixovací nádoba 5 není správně nasazena.	Nasadte správně mixovací nádobu 5 (viz „Nasazení mixovací nádoby“ na straně 43).
	Víko 23 nebo hluboký nástavec na vaření v páře 3 nejsou správně nasazeny na mixovací nádobu 5 .	Nasadte správně víko 23 nebo hluboký nástavec na vaření v páře 3 .
	Bez napájení proudem	Zkontrolujte síťovou zástrčku 15 , vypínač 6 a příp. pojistku.
Nezobrazuje se žádná bezdrátová lokální síť	<i>MC smart</i> funguje pouze v bezdrátové lokální síti s frekvencí 2,4 GHz. Váš router je však nastaven na 5 GHz.	V nabídce nastavení routeru aktivujte vedle bezdrátové sítě 5 GHz bezdrátovou síť 2,4 GHz a připojte k ní <i>MC smart</i> .
Zařízení se nemůže připojit k bezdrátové síti.	<i>MC smart</i> funguje pouze v bezdrátové lokální síti s frekvencí 2,4 GHz. Váš router se však pokouší navázat spojení v pásmu 5 GHz.	V nastavení routeru zadejte nový název bezdrátové lokální sítě 2,4 GHz, který se bude lišit od názvu bezdrátové lokální sítě 5 GHz. Stačí například ke stávajícímu názvu přidat „2,4 GHz“ a připojit <i>MC smart</i> k této bezdrátové síti. Ostatní zařízení, která pracují v bezdrátové lokální síti 2,4 GHz a byla k ní dříve připojena, je třeba k ní znovu připojit.
	Na routeru byla vypnuta frekvence 2,4 GHz.	V nabídce routeru znovu zapněte frekvenci 2,4 GHz.
		Zkontrolujte síťovou zástrčku 15 , vypínač 6 a příp. pojistku.

Porucha	Příčina	Řešení
Tekutina pod přístrojem	Nástavec s noži 18 není správně nasazen a mixovací nádoba 5 netěsní.	Nasadte správně nástavec s noži 18 (viz „Nasazení a odebrání nástavce s noži“ na straně 42).
	Těsnění 17 nástavce s noži je vadné.	Nasadte nové těsnění 17 (viz „Čištění, kontrola a výměna těsnění“ na straně 114).
	Z mixovací nádoby 5 unikla tekutina a přepadovým otvorem 12 v základním zařízení 13 vytekla na pracovní plochu (viz „Přepadový otvor“ na straně 63).	Při mixování tekutin na stupeň 10 nebo s tlačítkem TURBO se v mixovací nádobě 5 může nacházet maximálně 2,5 litru náplně, protože jinak může tekutina vystříknout. Při menších rychlostních stupních než 10 může být mixovací nádoba 5 naplněna až po maximum 3 litrů.
Kolem víka 23 mixovací nádoby 5 vytéká tekutina.	Těsnění 22 není správně nasazeno.	Nasadte správně těsnění 22 (viz „Čištění, kontrola a výměna těsnění“ na straně 114).
	Těsnění 22 je vadné.	Nasadte nové těsnění 22 (viz „Čištění, kontrola a výměna těsnění“ na straně 114).
Nelze nastavit teplotu.	Byl zvolen rychlostní stupeň 4 – 10.	Zvolte rychlostní stupeň 0–3 (viz „Nastavení rychlosti (STUPEN)“ na straně 58).
Moje záznamy se neustále mění.	Zadali jste údaj, který není v aktuálním programu možný.	Věnujte pozornost informacím na displeji nebo v návodu.
Nástavec s noži 18 se netočí.	Je upínač nožů 11 opotřebený? To se může stát, např. když jste zpracovávali příliš velké množství těsta.	Vyměňte upínač nožů 11 za nový (viz „Výměna upínače nožů“ na straně 117) a dbejte v budoucnu na uvedená maximální množství.
Díly přístroje nebo příslušenství jsou zbarvené nebo mají lehce mléčný vzhled.	Určité potraviny nebo koření (např. kari) mohou zbarvit plastové díly. Není to žádná závada přístroje.	Náprava není nutná, protože je to zdravotně nezávadné.
Nelze zvolit větší rychlostní stupeň než 3.	Je nastavena teplota.	Nastavte teplotu na 0 .
Chybová hlášení nebo upozornění na displeji	Varování před chybným použitím	Postupujte podle pokynů na displeji.

19. Likvidace

Tento výrobek podléhá evropské směrnici 2012/19/EU. Symbol přeškrtnuté popelnice na kolečkách znamená, že výrobek musí být v Evropské unii zavezen na místo sběru a třídění odpadu. To platí pro výrobek a všechny části příslušenství označené tímto symbolem.



Označené výrobky nesmí být likvidovány společně s normálním domácím odpadem, ale musí být zavezeny na místa zabývající se recyklací elektrických a elektronických zařízení.

Tento symbol recyklace označuje např. předmět nebo kovové díly, které mohou být vráceny jako hodnotný materiál pro recyklaci.



Recyklace pomáhá snižovat spotřebu surovin a odlehčuje životnímu prostředí.

Obal

Chcete-li obal zlikvidovat, řiďte se příslušnými předpisy k ochraně životního prostředí ve vaší zemi.

Vymazání dat

Před likvidací zařízení vymažte své osobní údaje. Může to být například: připojení k aplikacím nebo webovým stránkám, osobní údaje nebo nastavení.







20. Technické parametry

Model:	SKMS 1200 C1
Síťové napětí:	230 V ~ 50 Hz
Třída ochrany:	I
Výkon:	1 200 W Mixér: 1 000 W Vaření: 1 050 W
Vypínač na 0 = spotřeba energie:	0 W
Přepnutí do pohotovostního režimu:	< 20 min.
Spotřeba energie v pohotovostním režimu:	≤ 0,5 W
WiFi	
Frekvenční pásmo:	2 400 Mhz – 2 483,5 Mhz
Přenos výkonu:	< 20 dBm
Maximální objem náplně mixovací nádoby 5:	3 litry
Maximální nosnost váhy:	5 kg

Informace o prohlášení o shodě EU

HOYER Handel GmbH tímto prohlašuje, že tento výrobek splňuje základní požadavky směrnice RED 2014/53/EU a ROHS 2011/65/EU + 2015/863/EU. Úplné EU prohlášení o shodě naleznete na internetu na: <http://qr.hoyerhandel.com/d/503201>

Použité symboly

	Geprüfte Sicherheit (testovaná bezpečnost): přístroje musí vyhovovat obecně uznávaným normám techniky a souhlasit se Zákonem o bezpečnosti výrobku (Produktsicherheitsgesetz - ProdSG).
	Značka CE je prohlášením společnosti HOYER Handel GmbH o splnění požadavků podle směrnice EU.
	Tento symbol upozorňuje na to, aby byl obal ekologicky zlikvidován.
	Recyklovatelné materiály jsou označeny symbolem recyklace (3 šipky). Materiál lze specifikovat recyklačním číslem uprostřed (zde: 21) anebo zkratkou (zde: PAP).
	Střídavé napětí
	Symbol označuje, že příslušenství lze mýt v myčce nádobí. Informace o tom, které díly lze mýt v myčce, najdete v tomto návodu k použití.
	Výrobek neobsahuje bisfenol A.

Technické změny vyhrazeny.

Symboly se mohou měnit v závislosti na vývoji produktů a softwaru.

Informace o bateriích / akumulátorech podle nařízení EU 2023/1542

Název / obchodní značka výrobce	SHENZHEN LIDEA BATTERY CO., LTD, No. 5 Building, Houhai Xufa Tech Park, No. 8 Zhenxing Road, Xinqu Sub-district, Guangming district, Shenzhen 518106, China.
Typ baterie	Lithiový knoflíkový článek: LIR1220 Číslo šarže: 2405
Název značky	MALAK
Prohlášení o shodě se vydává na výhradní odpovědnost:	SHENZHEN LIDEA BATTERY CO., LTD
Uvedená baterie byla vyrobena v souladu s nařízením EU 2023/1542..	

21. Objednání příslušenství

Na našich webových stránkách obdržíte informaci o tom, které díly příslušenství můžete doobjednat.

Objednat online



1. Naskenujte QR kód chytrým telefonem / tabletem.
2. S QR kódem se dostanete na webové stránky, kde si můžete doobjednat díly.

22. Web

Web:
www.monsieur-cuisine.com



23. Záruka společnosti HOYER Handel GmbH

Vážená zákaznice, vážený zákazníku, na tento přístroj jste získali 3 letou záruku od data nákupu. V případě vad tohoto výrobku vám vůči prodávajícímu náleží zákonná práva. Tato zákonná práva nejsou naší níže popsanou zárukou omezena.

Podmínky záruky

Záruční lhůta začíná datem nákupu. Originál účtenky z Lidlu pečlivě uschovejte. Tento podklad bude vyžadován jako důkaz nákupu.

Vyskytne-li se během tří let od data koupě tohoto výrobku chyba materiálu nebo výrobní chyba, výrobek vám podle naší volby zdarma opravíme, vyměníme nebo vám vrátíme částku odpovídající kupní ceně. Předpokladem pro poskytnutí záruky je to, že během tříleté lhůty bude předložen defektní přístroj a doklad o nákupu (účtenka) s krátkým popisem toho, v čem vada spočívá, a kdy k ní došlo. Dalším předpokladem je typový štítek na přístroji. V případě jeho odstranění záruka zaniká.

Pokud naše záruka kryje závadu, obdržíte opravený nebo nový výrobek. Opravou nebo výměnou výrobku nezačíná nová záruční lhůta.

Záruční lhůta a zákonné nároky na odstranění vady

Záruční lhůta se poskytnutím záruky neprodlužuje. To platí také pro náhradní a opravené díly. Případné škody a vady poskytující se již při nákupu musíte ihned po rozbalení přístroje nahlásit. Po vypršení záruční lhůty jsou případné opravy zpoplatněné.

Rozsah záruky

Přístroj byl vyroben pečlivě podle přísných směrnic pro kvalitu výrobku a před dodáním byl svědomitě testován.

Záruka je poskytována pro chybu materiálu a výrobní chybu.

Ze záruky jsou vyloučeny připálené hrnce a opotřebitelné díly, které podléhají běžnému opotřebení, a poškození křehkých dílů, např. spínačů, světelných zdrojů, těsnění, mixovacích nožů, upínačů nožů, špachtlí, nástavců na míchání nebo jiných dílů ze skla.

Tato záruka propadá, pokud byl výrobek používán poškozený a nevhodně nebo tak byl udržován. Pro vhodné použití výrobku musíte přesně dodržovat všechny pokyny uvedené v návodu k použití. Bezpodmínečně se musíte vyvarovat účelům použití a manipulaci, od kterých jste v návodu k použití vyzodováni nebo před kterými jste varováni.

Výrobek je určen pouze k soukromému, nikoliv komerčnímu použití. Při neoprávněném a nevhodném použití, použití síly a při zásazích, které nebyly provedeny autorizovaným servisním střediskem, záruka zaniká.

Průběh v případě uplatňování záruky

Pro zajištění rychlého zpracování vašeho požadavku dbejte prosím následujících pokynů:

- Připravte si prosím pro všechny dotazy číslo výrobku **IAN: 503201_2407** a účtenku jako důkaz nákupu.
- Číslo výrobku naleznete na výrobním štítku, na rytině, na titulní straně vašeho návodu (dole vlevo) nebo na nálepce na zadní nebo spodní straně přístroje.
- Objeví-li se chyby funkčnosti nebo jiné vady, kontaktujte nejdříve níže uvedené servisní středisko **telefonicky** nebo **e-mailem**.
- Výrobek považovaný za defektní můžete s příloženým dokladem o nákupu (účtenky) a uvedením, v čem spočívá závada, a kdy se objevila, zdarma zaslat na vám sdělenou adresu servisu.

Na www.lidl-service.com si můžete stáhnout tento a mnoho dalších manuálů, produktová videa a instalační software.



S tímto QR kódem se dostanete přímo na servisní stránku Lidl (www.lidl-service.com) a můžete zadáním čísla výrobku (IAN) **503201_2407** otevřít váš návod k použití.

Pozáruční opravy

Vadný přístroj si u nás můžete nechat opravit, i když už není v záruce. Například proto, že uplynula záruční doba nebo jste poškození neúmyslně způsobili sami.

I v tomto případě se na nás obraťte výše uvedeným způsobem. Náklady na dopravu a opravu hradíte sami.



Service střediska

CZ Servis Česko
Tel.: 800143873
E-Mail: hoyer@lidl.cz

IAN: 503201_2407



Dodavatel

Respektujte prosím to, že níže uvedená adresa **není adresou servisu**. Nejdříve kontaktuje výše uvedené servisní středisko.

HOYER Handel GmbH
Kühnehöfe 12
22761 Hamburg
NĚMECKO

HOYER Handel GmbH

Kühnehöfe 12
22761 Hamburg
GERMANY

Stav informací:

01/2025 ID: SKMS 1200 C1_24_V1.2

IAN 503201_2407

