

SILVERCREST®



VACUUM SEALER SV 125 C6

PL

ZGRZEWARKA PRÓŻNIOWA

Instrukcja obsługi

DE AT CH

VAKUUMIERER

Bedienungsanleitung

IAN 425039_2304

PL



PL

Przed przeczytaniem proszę rozłożyć stronę z ilustracjami, a następnie proszę zapoznać się z wszystkimi funkcjami urządzenia.

DE AT CH

Klappen Sie vor dem Lesen die Seite mit den Abbildungen aus und machen Sie sich anschließend mit allen Funktionen des Gerätes vertraut.

PL	Instrukcja obsługi	Strona	1
DE/AT/CH	Bedienungsanleitung	Seite	23

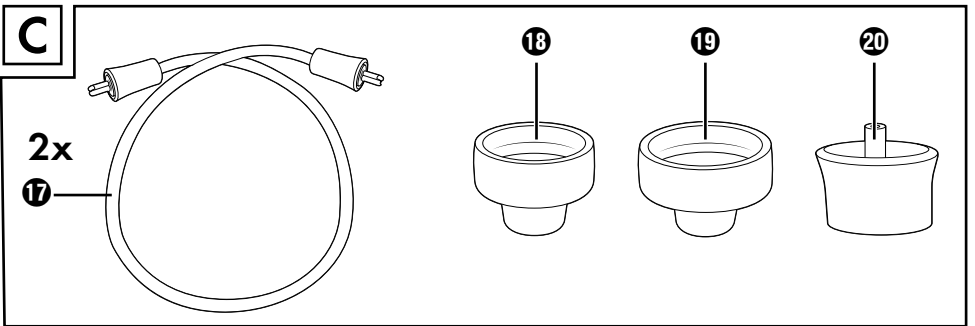
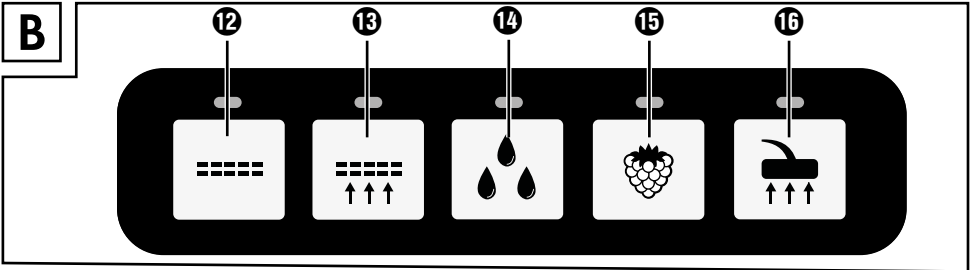
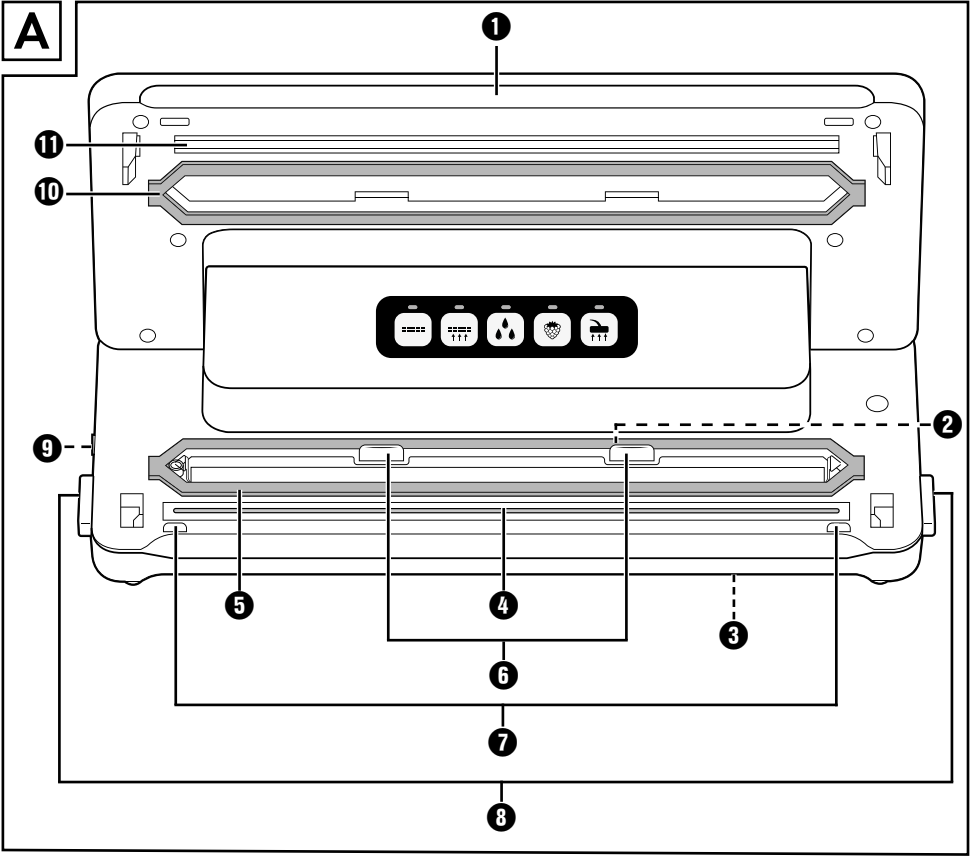

Spis treści

Wstęp	2
Użytkowanie zgodne z przeznaczeniem	2
Zakres dostawy i przegląd po rozpakowaniu	2
Rozpakowanie	3
Opis urządzenia	3
Dane techniczne	4
Wskazówki bezpieczeństwa	4
Ustawianie i podłączenie	6
Miejsca ustawienia urządzenia	6
Podłączenie elektryczne	6
Funkcje	7
Porady	7
Zgrzewanie rękawa foliowego	9
Pakowanie próżniowe	12
Pakowanie próżniowe z użyciem rękawa foliowego	12
Pakowanie próżniowe pojemników i worków strunowych	14
Czyszczenie	16
Czyszczenie urządzenia	17
Przechowywanie	17
Utylizacja	18
Utylizacja urządzenia	18
Utylizacja opakowania	18
Gwarancja Kompernaß Handels GmbH	19
Serwis	20
Importer	20
Zamawianie części zamiennych	21

Wstęp

Gratulujemy zakupu nowego urządzenia!

Jest to nowoczesny i wartościowy produkt. Instrukcja obsługi stanowi element składowy produktu. Zawiera ona ważne informacje na temat bezpieczeństwa, użytkowania i utylizacji. Przed rozpoczęciem użytkowania produktu należy zapoznać się ze wszystkimi informacjami dotyczącymi obsługi i bezpieczeństwa. Produkt należy użytkować wyłącznie zgodnie z zamieszczonym tu opisem oraz w podanym zakresie zastosowań. W przypadku przekazania urządzenia osobie trzeciej należy dotychczas również całą dokumentację.

Użytkowanie zgodne z przeznaczeniem

Niniejsze urządzenie jest przeznaczone wyłącznie do zgrzewania i próżniowego pakowania żywności w małych ilościach występujących w użytku domowym i tylko w prywatnym gospodarstwie domowym. Urządzenie nie jest przeznaczone do zastosowań przemysłowych ani profesjonalnych, jak również do pracy ciągłej.

Inne sposób użycia lub użycie wykraczające poza powyższy zakres uznaje się za niezgodne z przeznaczeniem. Wszelkie roszczenia z tytułu szkód wynikających z użytkowania niezgodnego z przeznaczeniem są wykluczone. Ryzyko ponosi wyłącznie użytkownik.

Zakres dostawy i przegląd po rozpakowaniu

Urządzenie dostarczone jest standardowo z następującymi elementami:

- Zgrzewarka próżniowa
- 1 x rolka folii
- 2 x wężyk
- 3 x adapter
- 1 zapasowy pierścień uszczelniający
- Niniejsza instrukcja obsługi

WSKAZÓWKA

- ▶ Po rozpakowaniu nowego urządzenia sprawdź, czy w środku znajdują się wszystkie części i czy nie ma żadnych widocznych uszkodzeń.
- ▶ W przypadku stwierdzenia braku lub uszkodzenia jakiegokolwiek elementu wskutek wadliwego opakowania lub transportu skontaktuj się z infolinią serwisową (patrz rozdział **Serwis**).

Rozpakowanie

- ◆ Wyjmij z kartonu wszystkie elementy urządzenia, rękaw foliowy oraz instrukcję obsługi.
- ◆ Usuń wszystkie części opakowania.
- ◆ Odklej folię z panelu sterowania.

NIEBEZPIECZEŃSTWO





- ▶ Elementów opakowania nie dawać dzieciom do zabawy. Istnieje niebezpieczeństwo uduszenia.

Opis urządzenia

Rysunek A

- 1 pokrywa urządzenia
- 2 otwór do odsysania
- 3 nawijak kabla
- 4 drut zgrzewający
- 5 dolny pierścień uszczelniający
- 6 tylne ograniczniki
- 7 przednie ograniczniki
- 8 dźwignia odblokowania pokrywy
- 9 urządzenie zasysające 
- 10 górny pierścień uszczelniający
- 11 uszczelka dociskowa



Rysunek B

- 12 Przycisk  (uruchamianie/anulowanie funkcji „zgrzewanie”) z kontrolką (kolor czerwony)
- 13 Przycisk  (uruchamianie/anulowanie funkcji „pakowanie próżniowe i zgrzewanie”) z kontrolką (kolor czerwony)
- 14 Przycisk  (włączanie/wyłączanie funkcji dodatkowej „Wet”) z kontrolką (kolor zielony)
- 15 Przycisk  (włączanie/wyłączanie funkcji dodatkowej „Soft”) z kontrolką (kolor zielony)
- 16 Przycisk  (uruchamianie/anulowanie funkcji „zewnętrzne pakowanie próżniowe”) z kontrolką (kolor zielony)

Rysunek C

- 17 Wąż próżniowy
- 18 Adapter A
- 19 Adapter B
- 20 Adapter C

Dane techniczne

Napięcie robocze	220 - 240 V ~ (napięcie przemienne), 50/60 Hz
Pobór mocy	125 W
Stopień ochrony	II /  (podwójna izolacja)
	Wszystkie części tego urządzenia mające kontakt z żywnością są do tego odpowiednio dopuszczone.

Wskazówki bezpieczeństwa

NIEBEZPIECZEŃSTWO PORAŻENIA PRĄDEM!

- Przed przystąpieniem do użytkowania sprawdź, czy urządzenie nie ma widocznych uszkodzeń. Nie uruchamiaj uszkodzonego urządzenia.
- W przypadku uszkodzenia kabla zasilającego należy zlecić jego wymianę producentowi, w punkcie serwisowym lub osobie posiadającej odpowiednie kwalifikacje. Dzięki temu unikniesz poważnych zagrożeń.
- Nigdy nie używaj urządzenia z uszkodzonym kablem zasilającym.
- Nie używaj żadnych przedłużaczy ani listew zasilających, które nie spełniają odpowiednich wymagań bezpieczeństwa.
- Nie otwierać nigdy obudowy urządzenia!
- Przed rozpoczęciem czyszczenia wyciągnij wtyk z gniazda zasilania.
- Podczas czyszczenia należy pamiętać o tym, aby do wnętrza obudowy nie przedostała się wilgoć.

⚠ NIEBEZPIECZEŃSTWO OBRAŻEŃ!

- Naprawy urządzenia zlecać wyłącznie w autoryzowanych punktach serwisowych lub w serwisie producenta. Niewłaściwie wykonane naprawy mogą spowodować zagrożenie obrażeń dla użytkownika lub uszkodzenie urządzenia. Prowadzą one też do utraty gwarancji.
- Gniazdo zasilające musi być łatwo dostępne, by w razie potrzeby można było łatwo wyciągnąć wtyk z gniazda.
- Dzieciom bez opieki osób dorosłych nie wolno czyścić ani konserwować urządzenia.
- To urządzenie może być używane przez dzieci od 8 roku życia oraz przez osoby o zmniejszonych zdolnościach fizycznych, sensorycznych lub umysłowych lub też osoby nieposiadające odpowiedniego doświadczenia i/lub wiedzy, wyłącznie pod nadzorem lub po przeszkoleniu w zakresie bezpiecznego użytkowania urządzenia oraz potencjalnych zagrożeń.
- Dzieci nie mogą bawić się urządzeniem.
- Należy zapewnić nadzór nad dziećmi, aby nie bawiły się one urządzeniem.
- Nigdy nie zostawiaj przygotowanego do pracy urządzenia bez nadzoru. Po zakończeniu użycia lub na czas przerw w pracy zawsze wyciągaj wtyk z gniazda sieciowego, aby uniknąć przypadkowego włączenia urządzenia.

⚠ UWAGA – SZKODY MATERIALNE!

- Do sterowania pracą urządzenia nie używaj żadnych zewnętrznych zegarów sterujących ani innego systemu zdalnego sterowania.

WSKAZÓWKA

- ▶ Przetwarzanie produktu pomiędzy 50 a 60 Hz nie wymaga żadnych działań ze strony użytkownika. Produkt przystosowuje się zarówno do częstotliwości 50 Hz, jak i 60 Hz.

Ustawianie i podłączenie

Miejsca ustawienia urządzenia

W celu zapewnienia bezpiecznej i bezusterkowej pracy urządzenia, miejsce jego ustawienia musi spełniać następujące wymagania:

- Podłoże, na którym jest ustawiane urządzenie, musi być twarde, płaskie i wyrównane w poziomie.
- Nie stawiać urządzenia w nagrzanym, mokrym lub bardzo wilgotnym otoczeniu ani w pobliżu łatwopalnych materiałów.
- Gniazdo zasilające musi być łatwo dostępne, by w razie potrzeby można było łatwo wyciągnąć wtyk z gniazda.





Podłączenie elektryczne

UWAGA

- ▶ Przed podłączeniem urządzenia należy porównać dane na tabliczce znamionowej urządzenia (napięcie i częstotliwość) z danymi sieci elektrycznej. Dane te muszą być zgodne, aby nie doszło do uszkodzenia urządzenia.
- ▶ Należy się upewnić, że przewód sieciowy nie jest uszkodzony i nie jest ułożony na gorących powierzchniach i/lub ostrych krawędziach.
- ▶ Należy uważać, aby przewód sieciowy nie był silnie naprężony ani załamany.
- ▶ Przewód sieciowy nie powinien zwisać tak, by mógł spowodować potknięcie.

- ◆ Włóż wtyk do gniazda sieciowego.





Funkcje

Przycisk		Funkcja
	12	Uruchomienie/anulowanie funkcji „zgrzewania” (bez pakowania próżniowego)
	13	Uruchomienie/anulowanie funkcji „pakowanie próżniowe i zgrzewanie”
	14	Włączanie/wyłączanie funkcji dodatkowej „Wet” (do szczególnie wilgotnych produktów spożywczych)
	15	Włączanie/wyłączanie funkcji dodatkowej „Soft” (do produktów wrażliwych na naciskanie, jak np. owoce czy torty)
	16	Uruchomienie/anulowanie funkcji „zewnętrzne pakowanie próżniowe” (do pakowania próżniowego za pomocą wężyka i adaptera)

Porady

W poniższej tabeli można znaleźć informacje na temat optymalnego przygotowania i przetwarzania żywności.

Produkt spożywczy	Wskazówki	Zalecany pojemnik	Zalecana funkcja dodatkowa
Mięso/Ryby	<ul style="list-style-type: none"> – używać wyłącznie świeże, – nie przerywać łańcucha chłodniczego 	– Worek	
Warzywa	<ul style="list-style-type: none"> – obrać lub umyć i wysuszyć – blanszować przez kilka minut we wrzącej wodzie, spłukać lodowatą wodą i osuszyć, aby uniknąć utraty smaku i koloru oraz tworzenia się gazów* podczas przechowywania 	– Worek	

Produkt spożywczy	Wskazówki	Zalecany pojemnik	Zalecana funkcja dodatkowa
Warzywa liściaste / sałata	<ul style="list-style-type: none"> – umyć i osuszyć – nie nadają się do zamrażania 	– Pojemnik	
Owoce	– obrać lub umyć i wysuszyć	– Lodówka: pojemnik	
		– Zamrażarka: worek	 
Zioła	<ul style="list-style-type: none"> – umyć i osuszyć – całe łodygi 	– Worek	
Produkty piekarnicze		– Pojemnik	
		– Worek	
Produkty spożywcze w proszku	– umieścić kawałek ręcznika kuchennego w górnej części worka/pojemnika lub zamknąć próżniowo w oryginalnym opakowaniu	<ul style="list-style-type: none"> – Worek – Pojemnik 	
Zimne płyny		– Pojemnik	
Schłodzona, ugotowana żywność		– Pojemnik	
		– Worek	

*Dotyczy to np. wszystkich gatunków kapustowatych (brokuły, brukselka, jarmuż itp.), szparagów, grochu cukrowego, fasoli, kalafiora romanesco i Pak choy.

Zgrzewanie rękawa foliowego



WSKAZÓWKI DOTYCZĄCE FOLII

- ▶ Folia może mieć maksymalnie do 30 cm szerokości. W przeciwnym razie nie będzie jej można prawidłowo zgrzać.
- ▶ Do tego urządzenia należy używać wyłącznie folii, które z jednej strony mają widoczną strukturę (punkty lub rowki) oraz mają grubość ok. 0,17 - 0,29 mm (170 - 290 μ) i wykonane są z tworzywa Nylon (PA) - PE. W przeciwnym razie spoina nie będzie szczelna i urządzenie może ulec uszkodzeniu. Folie tego rodzaju rozpoznaje się na podstawie informacji zawartych na opakowaniu. W zależności od rodzaju i grubości folii zmienia się jakość spoiny.
- ▶ Dostarczona w zestawie folia jest przystosowana do temperatur od -20°C do + 110°C.
- ▶  Dostarczana folia nie zawiera BPA i jest przystosowana do używania w kuchenkach mikrofalowych. Nigdy nie podgrzewaj jednak w mikrofalówce całkowicie zamkniętych worków. Worek może pęknąć! Jedna strona worka musi być otwarta. Podgrzewaj worki maksymalnie przez 3 minuty w temperaturze maks. 900 W.

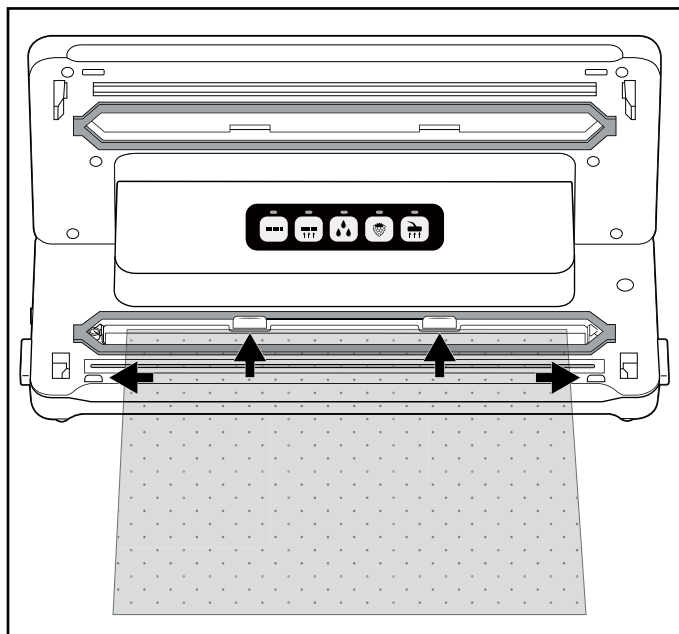
- 1) Odetnij nożyczkami możliwie równo żądaną długość worka z rękawa foliowego.
- 2) Otwórz pokrywę urządzenia **1**, naciskając dźwignie odblokowania pokrywy **8** i otwórz pokrywę urządzenia **1** do góry.
- 3) Włóż otwarty koniec woreczka tak daleko do urządzenia, aby otwór woreczka znajdował się na środku dolnego pierścienia uszczelniającego **5**. Worek może maksymalnie oprzeć się na tylnych ogranicznikach **6** i musi znajdować się między przednimi ogranicznikami **7**. Gdy worek znajduje się nad jednym lub obydwoma ogranicznikami **6/7**, worek nie może zostać prawidłowo zgrzany:



WSKAZÓWKA

- ▶ Otwór worka musi leżeć równo na drucie zgrzewającym ④. W przeciwnym razie, zgrzewanie nie będzie odbywało się prawidłowo.
- 4) Zamknij pokrywę urządzenia ①. Uszczelka dociskowa ⑪ dociska worek do drutu zgrzewającego ④, wskutek czego powstaje spoina. Należy przy tym zwrócić uwagę, aby oba narożniki pokrywy urządzenia ① się zablokowały. Należy je ewentualnie ponownie docisnąć na zaznaczeniach  i , aby pokrywa urządzenia ① się zatrasnęła i zablokowała.
- 5) Naciśnij przycisk  ⑫. Kontrolka ⑫ świeci się. Od razu po zakończeniu zgrzewania przez chwilę miga kontrolka ⑫ i następnie gaśnie.

WSKAZÓWKA

- ▶ Proces zgrzewania może zostać w każdej chwili przerwany przez ponowne naciśnięcie przycisku  ⑫. Kontrolka ⑫ miga, a następnie gaśnie.

UWAGA – SZKODY MATERIALNE!

Gdy kontrolka 12 nie gaśnie podczas zamykania próżniowego najpóźniej po 10 sekundach, doszło do uszkodzenia urządzenia!

- ▶ Natychmiast wyciągnij wówczas wtyczkę z gniazdka sieciowego. Nie podejmuj samodzielnie prób naprawy urządzenia. W takim przypadku zwróć się do serwisu.
- 6) Otwórz pokrywę urządzenia 1, naciskając dźwignię odblokowania pokrywy 3 i otwórz pokrywę urządzenia 1 do góry. Wyjmij worek. Jest on teraz zgrzany tylko na jednym końcu.

WSKAZÓWKA

- ▶ Upewnij się, że spoina jest prawidłowa. Prawidłowa spoina powinna być gładkim, prostym paskiem, bez zakładek.
- 7) Wypełnij worek. Musisz pozostawić co najmniej 6 cm niewypełnionego worka do wykonywanej krawędzi.

UWAGA – SZKODY MATERIALNE!

- ▶ Wypełnij worek w taki sposób, aby po zgrzaniu worka nie wyciekły z niego żadne resztki żywności ani ciecze i nie przedostały się do urządzenia.
- 8) Jeśli nie chcesz wykonać pakowania próżniowego, możesz teraz zgrzać drugą, otwartą stronę worka.

WSKAZÓWKA

- ▶ Odczekaj kilka sekund przed zgrzaniem następnego worka, by urządzenie mogło się schłodzić. Podczas fazy schładzania nie można uruchamiać funkcji „Zgrzewanie”.

Pakowanie próżniowe

Pakowanie próżniowe z użyciem rękawa foliowego

Podczas zgrzewania worka można z niego również odessać powietrze (pakowanie próżniowe):

WSKAZÓWKA

- ▶ Nie pakuj próżniowo worków, w których znajdują się tylko płyny.
- ▶ W przypadku pakowania próżniowego worków, w których znajdują się wilgotne/soczyste artykuły spożywcze, zwracaj uwagę, aby do urządzenia nie zostały zassane żadne ciecze. W razie zassania przez przypadek mniejszych ilości płynów lub żywności, dostają się one do niewielkiej tacki zbiorczej, która znajduje się pomiędzy dolnym pierścieniem uszczelniającym ❸.

- 1) Włóż otwarty koniec woreczka tak daleko do urządzenia, aby otwór woreczka znajdował się na środku dolnego pierścienia uszczelniającego ❸. Worek może maksymalnie oprzeć się na tylnych ogranicznikach ❹ i musi znajdować się między przednimi ogranicznikami ❺. W przeciwnym razie, zasysanie i zgrzewanie nie będzie działało:

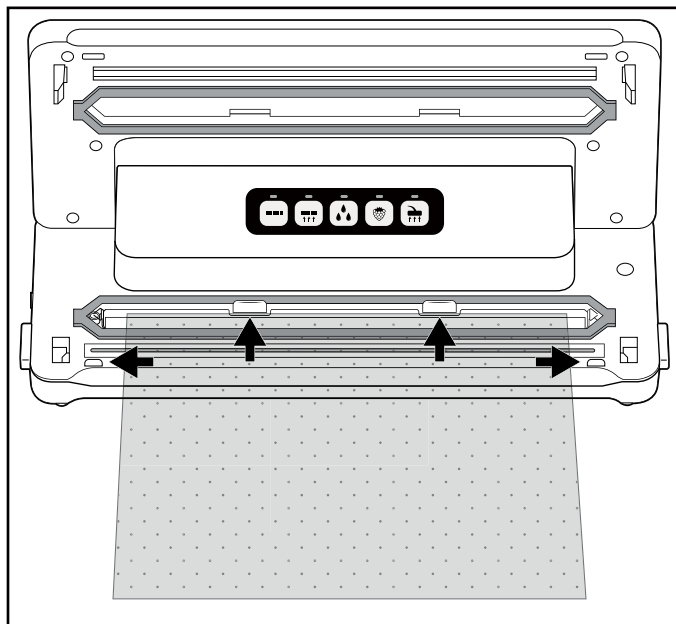





- 2) Zamknij pokrywę urządzenia ❶. Należy przy tym zwrócić uwagę, aby oba narożniki pokrywy urządzenia ❶ się zablokowały. Należy je ewentualnie ponownie docisnąć na zaznaczeniach ❶ i ❷, aby pokrywa urządzenia ❶ się zatrzasnęła i zablokowała.

WSKAZÓWKA



- ▶ Upewnij się, że górny **10** i dolny pierścien uszczelniający **5** nie są uszkodzone! W przeciwnym razie urządzenie nie będzie mogło odessać powietrza z worka.
- ▶ Jeżeli jeden z pierścieni uszczelniających **10/5** jest uszkodzony, ściągnij go z zagłębienia i wciśnij w zagłębienie nowy pierścień uszczelniający.

3) W razie potrzeby należy wybrać odpowiednią funkcję dodatkową dla danego produktu spożywczego. W przeciwnym razie należy pominąć ten krok i przejść do punktu 4):



- Naciśnij przycisk  **14**, jeśli chcesz zapakować próżniowo szczególnie wilgotny lub soczysty produkt spożywczy, jak świeżo marynowane mięso lub pokrojone owoce.
Jeśli pomiędzy folią a zgrzewem znajduje się wilgoć, może to prowadzić do powstania wadliwych zgrzewów. Gdy funkcja ta jest aktywna, czas zgrzewania się wydłuża, dzięki czemu zgrzew jest bardziej stabilny. Gdy włączona jest funkcja dodatkowa  „Wet”, świeci się odpowiednia kontrolka **14**.
- Naciśnij przycisk  **15**, gdy chcesz pakować próżniowo wrażliwe na naciskanie produkty spożywcze, takie jak torty lub jagody. Po włączeniu funkcji dodatkowej „Soft” podciśnienie zostaje nieznacznie zredukowane, a produkt spożywczy nie jest tak bardzo ściskany.
Gdy włączona jest funkcja dodatkowa  „Soft”, świeci się odpowiednia kontrolka **15**.

WSKAZÓWKA

- ▶ Jeśli chcesz zapakować próżniowo wilgotny i wrażliwy na naciskanie produkt spożywczy, możesz również aktywować obie dodatkowe funkcje jednocześnie.

- 4) Naciśnij przycisk  **13**. Kontrolka **13** świeci się, a urządzenie odsysa powietrze z worka. Gdy tylko powietrze zostanie odessane, zapali się również czerwona kontrolka  **12**. Urządzenie zamyka teraz worek. Po zakończeniu procesu zgrzewania migają obie kontrolki **13/12** a następnie gasną.
- 5) Gdy zgasną obie kontrolki **13/12**, można otworzyć pokrywę, naciskając przyciski odryglowania pokrywy **8** i pociągając pokrywę urządzenia **1** do góry. Wyjmij zamknięty próżniowo worek.

WSKAZÓWKA

- ▶ Proces pakowania próżniowego może zostać w każdej chwili przerwany przez ponowne naciśnięcie przycisku  13. Właściwa kontrolka 13 gaśnie. Gdy naciśniesz ponownie przycisk  15, proces pakowania próżniowego będzie kontynuowany.
Gdy urządzenie przełączy się już w tryb zamykania worka i świeci się dodatkowo czerwona kontrolka 12, proces może zostać przerwany przez naciśnięcie przycisku  12. Kontrolki 13/12 najpierw migają, a następnie gasną. Urządzenie zatrzymuje proces pakowania.
- ▶ Po odessaniu i zgrzaniu kolejno po sobie 5 worków odczekaj aż urządzenie ostygnie przez ok. 1 minutę. Podczas fazy schładzania może się zdarzyć, że nie będzie możliwe uruchomienie urządzenia.
Po schłodzeniu można dalej normalnie używać urządzenia (nawet, jeśli nie upłynęła jeszcze pełna minuta).

WSKAZÓWKA - „GOTOWANIE SOUS-VIDE”

- ▶ Ponieważ dostarczona w zestawie folia jest przystosowana do temperatur z zakresu -20°C do +110°C, można jej użyć do tak zwanego „gotowania sous-vide” (gotowanie próżniowe). „Sous-vide” pochodzi z języka francuskiego i oznacza „w próżni”. Podczas gotowania próżniowego żywność (głównie ryby i mięso, ale możliwe są także warzywa) jest szczelnie zamknięta w worku próżniowym i gotuje się ją w niskiej temperaturze (około 50 do 90°C) w wodzie lub na parze wodnej. Ma to tę zaletę, że lotne substancje smakowo-zapachowe i aromaty nie uciekają w czasie gotowania. Przygotowywana żywność nie wysusza się, a także zachowane pozostają witaminy oraz aromaty. Zioła i przyprawy, które są zamknięte w worku próżniowym, oddają swój smak dużo bardziej intensywnie do przyrządzanej potrawy.

Pakowanie próżniowe pojemników i worków strunowych

WSKAZÓWKI

- ▶ Nie pakuj próżniowo worków, w których znajdują się tylko płyny.
- ▶ Jeśli pakujesz próżniowo wyłącznie płyny, np. zupy, używaj pojemnika przystosowanego do pakowania próżniowego. Zwracaj uwagę, aby zawór odsysający pojemnika nie był włożony do wlanego płynu.
W razie potrzeby zostaw dostateczny odstęp od brzegu pojemnika.
- ▶ W przypadku pakowania próżniowego worków, w których znajdują się wilgotne/soczyste artykuły spożywcze, zwracaj uwagę, aby do urządzenia nie zostały zassane żadne ciecze. W razie zassania przez przypadek mniejszych ilości płynów lub żywności, dostają się one do niewielkiej tacki zbiorczej, która znajduje się pomiędzy dolnym pierścieniem uszczelniającym 5.

Za pomocą znajdujących się w zestawie wężyków próżniowych **17** oraz odpowiednich adapterów **18/19/20** można pakować próżniowo pojemniki oraz worki strunowe. W przypadku niektórych worków lub pojemników różnych producentów może się zdarzyć, że nie będzie potrzebny adapter **18/19/20** i możliwe jest bezpośrednie wsunięcie czarnej złączki wężyka próżniowego **17** do worka/pojemnika. Spróbuj, który z adapterów **18/19/20** zamyka najlepiej oraz czy w ogóle potrzebny jest adapter **18/19/20**.

WSKAZÓWKI



- ▶ Odpowiednie worki i pojemniki są dostępne oddzielnie w naszym sklepie internetowym, patrz rozdział „Zamawianie części zamiennych”.
- ▶ Wężyki próżniowe **17** oraz adaptery **18/19/20** są również kompatybilne z workami i pojemnikami innych producentów.

Adapter	np. pasujący do
Adapter A 18	CASO* (seria VacuBoxx), Ernesto, różne worki z zaworem
Adapter B 19	FoodSaver** (pojemniki do przechowywania żywności FFC02XX, FFC002X, 003X, 005X, 008X, 010X, zestaw pojemników śniadaniowych T020-00024), różne worki z zaworem
Adapter C 20	CASO* (zestaw pojemników próżniowych, korek do wina), FoodSaver** (zestaw pojemników FSC003)
Bez adaptera	FoodSaver** (korek do wina, pojemnik do marynowania)

* CASO jest zarejestrowanym znakiem towarowym Caso Holding GmbH.





** FoodSaver jest zarejestrowanym znakiem towarowym Sunbeam Products, Inc.

Pakowanie próżniowe worków

- 1) Podłącz wężyk próżniowy **17** do układu zasysania  **9** urządzenia.
- 2) Wybierz pasujący adapter A/B **18/19** do danego worka, którego chcesz użyć do pakowania próżniowego i załóż go na wężyk próżniowy **17**.
- 3) Zamknij pokrywę urządzenia **1**. Zwróć przy tym uwagę, aby oba narożniki pokrywy urządzenia **1** się zatrzasnęły. Należy je ewentualnie ponownie docisnąć w oznaczonych miejscach  i , aby pokrywa urządzenia **1** się zatrzasnęła i zablokowała.
- 4) Zamknij ostrożnie worek do pakowania próżniowego. Pakowanie próżniowe działa tylko wtedy, gdy worek jest całkowicie zamknięty. Najlepiej ułożyć worek w taki sposób, aby okrągły otwór do odsysania znajdował się na gładkiej powierzchni.

- 5) Docisnij adapter A/B **18**/**19** mocno do otworu odsysania w worku.
- 6) Naciśnij przycisk  **16**. Zapali się zielona kontrolka **16**, a urządzenie odessie powietrze z worka. Gdy powietrze zostanie odessane, zielona kontrolka **16** zgaśnie.
- 7) Teraz możesz usunąć adapter A/B **18**/**19** z worka.

Pakowanie próżniowe pojemników

- 1) Podłącz wężyk próżniowy **17** do układu zasysania  **9** urządzenia.
- 2) Wybierz pasujący adapter A/B **18**/**19**/**20** do danego pojemnika, którego chcesz użyć do pakowania próżniowego i załóż go na wężyk próżniowy **17**.
- 3) Zamknij pokrywę urządzenia **1**. Zwróć przy tym uwagę, aby oba narożniki pokrywy urządzenia **1** się zatrasnęły. Należy je ewentualnie ponownie docisnąć w oznaczonych miejscach  i , aby pokrywa urządzenia **1** się zatrasnęła i zablokowała.
- 4) Podłącz adapter **18**/**19**/**20** do odpowiedniego złącza w pojemniku. Więcej informacji można znaleźć w instrukcji obsługi pojemnika.
- 5) Naciśnij przycisk  **16**. Zapali się zielona kontrolka **16**, a urządzenie odessie powietrze z pojemnika. Gdy powietrze zostanie odessane, zielona kontrolka **16** zgaśnie.
- 6) Teraz można zdjąć adaptory **18**/**19**/**20** z pojemnika i urządzenia.

Czyszczenie

NIEBEZPIECZEŃSTWO

Zagrożenie dla życia na skutek porażenia prądem elektrycznym!

- ▶ Przed rozpoczęciem czyszczenia wyciągnij wtyk z gniazda zasilania.
- ▶ Podczas czyszczenia należy pamiętać o tym, aby do wnętrza obudowy nie przedostała się wilgoć.

UWAGA

Możliwość uszkodzenia urządzenia.

- ▶ Nie stosuj żadnych agresywnie działających ani szorujących środków czyszczących, ponieważ mogą one uszkodzić powierzchnię obudowy.
- ▶ Nie używaj twardych lub ostrych przedmiotów do usuwania ewentualnych resztek kleju z drutu zgrzewającego **4**. Może wówczas dojść do uszkodzenia drutu zgrzewającego **4** lub izolacji.

Czyszczenie urządzenia

- ◆ Powierzchnię urządzenia czyść wyłącznie lekko wilgotną szmatką i delikatnym płynem do zmywania.
- ◆ Przetrzyj górny 10 i dolny pierścien uszczelniający 5, a także uszczelkę dociskową 11 wilgotną szmatką. Przed ponownym użyciem upewnij się, że urządzenie jest suche.
- ◆ Zmyj rękawy próżniowe 17 oraz adaptery 18/19/20 wilgotną szmatką. W przypadku silnego zabrudzenia można te elementy również wyczyścić w ciepłej wodzie z niewielką ilością płynu do mycia naczyń. Zadbaj o to, aby przed ponownym użyciem wszystkie elementy były całkowicie suche.
- ◆ Wypłucz tackę zbiorczą na płyny znajdującą się pomiędzy dolnym pierścieniem uszczelniającym 5, używając do tego ciepłej wody z dodatkiem płynu do mycia naczyń.



W razie potrzeby tackę zbiorczą można również zmyć w zmywarce do naczyń. Uważaj, aby nie doszło do zakleszczenia tacki zbiorczej w zmyw.

Przechowywanie

W dolnej części urządzenia przewidziano miejsce na nawinięcie przewodu zasilającego 3, gdy urządzenie nie jest używane. Nawinięć kabel zasilający na nawijak kabla 3 w kierunku wskazanym strzałkami.

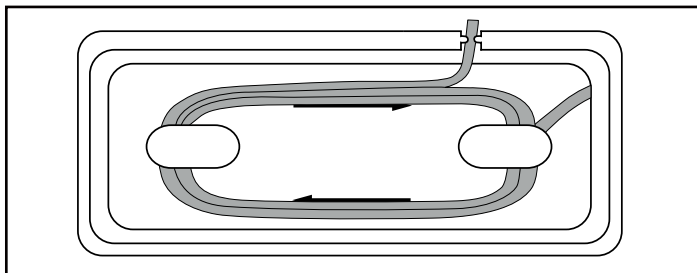

Chroni to przewód przed zaciśnięciem, zabrudzeniem lub niebezpiecznym zwisaniem, co mogłoby być źródłem zagrożenia.

UWAGA

Możliwość uszkodzenia urządzenia.

- ▶ W czasie przechowywania urządzenia nie pozostawiać pokrywy urządzenia 1 zablokowanej! Gdy pokrywa urządzenia 1 jest zablokowana, wywierany jest stały nacisk na górny 10 i dolny pierścien uszczelniający 5, oraz na uszczelkę dociskową 11. Mogą to mieć negatywny wpływ na ich późniejsze działanie.
- ◆ Urządzenie należy przechowywać w czystym, suchym miejscu, bez bezpośredniego nasłonecznienia.

Utylizacja

Utylizacja urządzenia



Widoczny obok symbol przekreślonego pojemnika na kółkach na śmieci oznacza, że urządzenie to podlega postanowieniom dyrektywy 2012/19/EU. Dyrektywa ta stanowi, że zużytego urządzenia nie wolno wyrzucać wraz ze zwykłymi odpadami domowymi, lecz należy je oddać do wyspecjalizowanych punktów zbiórki odpadów, centrów recyklingu lub zakładów utylizacji odpadów.

Utylizacja jest dla użytkownika bezpłatna. Chroń środowisko i usuwaj odpady w prawidłowy sposób.

Zużyty sprzęt może mieć szkodliwy wpływ na środowisko i zdrowie ludzi z uwagi na potencjalną zawartość niebezpiecznych substancji, mieszanin oraz części składowych. Gospodarstwo domowe spełnia ważną rolę w przyczynianiu się do ponownego użycia i odzysku surowców wtórnych, w tym recyklingu zużytego sprzętu. Na tym etapie kształtuje się postawy, które wpływają na zachowanie wspólnego dobra jakim jest czyste środowisko naturalne.

Jeśli stare urządzenie zawiera dane osobowe, użytkownik jest odpowiedzialny za ich usunięcie przed zwrotem urządzenia.



Informacje na temat możliwości utylizacji wysłużonego urządzenia można uzyskać w urzędzie gminy lub miasta.

Utylizacja opakowania



Materiały opakowaniowe są przyjazne dla środowiska i można je poddać procesowi recyklingu. Zbędne materiały opakowaniowe należy usuwać zgodnie z lokalnymi przepisami.



Opakowania należy utylizować w sposób przyjazny dla środowiska. Przestrzegaj oznaczeń umieszczonych na różnych materiałach opakowaniowych i w razie potrzeby zutylizuj je zgodnie z zasadami segregacji odpadów. Materiały opakowaniowe są oznaczone skrótami (a) i cyframi (b) w następujący sposób: 1-7: tworzywa sztuczne, 20-22: papier i tektura, 80-98: kompozyty.

Gwarancja Kompernaß Handels GmbH

Szanowny Kliencie,

To urządzenie objęte jest 3-letnią gwarancją, licząc od daty zakupu. W przypadku wad tego produktu, masz gwarantowane ustawowo prawa w stosunku sprzedawcy. Te ustawowe prawa nie są ograniczone przez nasze opisane poniżej warunki gwarancji.

Warunki gwarancji

Okres gwarancji rozpoczyna się od daty zakupu. Należy zachować paragon. Jest on wymagany jako dowód zakupu.

Jeżeli w ciągu trzech lat od daty zakupu produktu ujawni się w nim wada materiałowa lub produkcyjna, produkt zostanie wedle naszego uznania nieodpłatnie naprawiony, wymieniony na nowy lub zostanie zwrócona jego cena. Warunkiem spełnienia tego świadczenia gwarancyjnego jest dostarczenie w trakcie tego trzyletniego okresu uszkodzonego urządzenia wraz z dowodem zakupu (paragonem) oraz krótkim opisem wady i daty jej wystąpienia.

Jeżeli wada jest objęta naszą gwarancją, otrzymasz z powrotem naprawiony lub nowy produkt. Zgodnie z art. 581 §1 polskiego kodeksu cywilnego wraz z wymianą produktu lub jego istotnej części rozpoczyna się nowy okres gwarancyjny.

Okres gwarancji i ustawowe roszczenia gwarancyjne

Wykonanie usługi gwarancyjnej nie przedłuża okresu gwarancji. Dotyczy to również wymienionych i naprawionych części. Wszelkie szkody i wady wykryte w chwili zakupu należy zgłosić bezpośrednio po rozpakowaniu urządzenia. Po upływie okresu gwarancji wszelkie naprawy są wykonywane odpłatnie.

Zakres gwarancji

Urządzenie zostało starannie wyprodukowane i poddane przed wysyłką skrupulatnej kontroli jakości.

Gwarancja obejmuje wady materiałowe lub produkcyjne. Niniejsza gwarancja nie obejmuje części produktu, podlegających normalnemu zużyciu, ani uszkodzeń części łatwo łamliwych, np. przełączników, akumulatorów, lub części wykonanych ze szkła.

Niniejsza gwarancja traci swoją ważność, jeśli produkt został uszkodzony, nie używano go prawidłowo lub nie serwisowano należycie. W celu zapewnienia prawidłowego stosowania produktu należy ściśle przestrzegać wszystkich instrukcji wymienionych w instrukcjach obsługi. Należy bezwzględnie unikać zastosowania oraz postępowania, których odradza się w instrukcji obsługi lub przed którymi się w niej ostrzega.

Produkt przeznaczony jest wyłącznie do użytku domowego, a nie do zastosowań komercyjnych. Niewłaściwe użytkowanie urządzenia, używanie go w sposób niezgodny z jego przeznaczeniem, użycie siły lub ingerencja w urządzenie, dokonywana poza naszymi autoryzowanymi punktami serwisowymi, powodują utratę gwarancji.

Realizacja zobowiązań gwarancyjnych

W celu zapewnienia szybkiego załatwienia sprawy, postępuj zgodnie z poniższymi wskazówkami:

- W przypadku wszelkich pytań przygotuj paragon fiskalny oraz numer artykułu (IAN) 425039_2304 jako dowód zakupu.
- Numer artykułu można znaleźć na tabliczce znamionowej na produkcie, wygrawerowany na urządzeniu, zapisany na stronie tytułowej instrukcji obsługi (w dolnym lewym rogu) lub na naklejce z tyłu bądź na spodzie urządzenia.
- W przypadku wystąpienia błędów działania lub innych wad, prosimy o kontakt z odpowiednim działem serwisu **telefonicznie** lub **przez e-mail**.
- Zarejestrowany jako wadliwy produkt możesz wtedy wraz z dołączonym dowodem zakupu (paragonem) oraz opisem i datą wystąpienia usterki wysłać nieodpłatnie na przekazany wcześniej adres serwisu.



Na stronie www.lidl-service.com możesz pobrać te i wiele innych instrukcji, filmów o produktach oraz oprogramowanie instalacyjne.

Za pomocą tego kodu QR możesz przejść bezpośrednio na stronę serwisu Lidl (www.lidl-service.com), gdzie możesz otworzyć instrukcję obsługi, wpisując numer artykułu (IAN) 425039_2304.

Serwis

PL

Serwis Polska

Tel.: 22 397 4996

E-Mail: kompernass@lidl.pl

IAN 425039_2304

Importer

Pamiętaj, że poniższy adres nie jest adresem serwisu.
Skontaktuj się najpierw z odpowiednim punktem serwisowym.

KOMPERNASS HANDELS GMBH

BURGSTRASSE 21

44867 BOCHUM

NIEMCY

www.kompernass.com

Zamawianie części zamiennych

Części zapasowe dla tego produktu można zamawiać przez cały czas w Internecie na stronie www.kompernass.com.

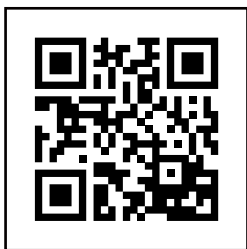

Zeskanuj kod QR za pomocą swojego smartfonu/tabletu. Za pomocą tego kodu QR możesz przejść bezpośrednio do naszej strony internetowej i przeglądać oraz zamawiać dostępne części zamienne.

WSKAZÓWKA

- ▶ W przypadku problemów z zamówieniem online można skontaktować się z naszym centrum serwisowym telefonicznie lub mailowo.
- ▶ Składając zamówienie prosimy zawsze podawać numer artykułu (IAN 425039_2304), który znajduje się na stronie tytułowej niniejszej instrukcji.
- ▶ Należy pamiętać, że nie dla wszystkich krajów dostawy jest możliwe zamówienie części zamiennych przez Internet.

Inhaltsverzeichnis

Einleitung	24
Bestimmungsgemäße Verwendung	24
Lieferumfang und Transportinspektion	24
Auspacken	25
Gerätebeschreibung	25
Technische Daten	26
Sicherheitshinweise	26
Aufstellen und Anschließen	28
Anforderungen an den Aufstellort	28
Elektrischer Anschluss	28
Funktionen	29
Tipps	29
Schlauchfolie verschweißen	31
Vakuuieren	34
Schlauchfolie vakuumieren	34
Behälter und wiederverschließbare Beutel vakuumieren	36
Reinigung	38
Gerät reinigen	39
Aufbewahrung	39
Entsorgung	40
Gerät entsorgen	40
Verpackung entsorgen	41
Garantie der Kompertaß Handels GmbH	41
Service	43
Importeur	43
Ersatzteile bestellen	44

Einleitung

Herzlichen Glückwunsch zum Kauf Ihres neuen Gerätes!

Sie haben sich damit für ein modernes und hochwertiges Produkt entschieden. Die Bedienungsanleitung ist Bestandteil dieses Produktes. Sie enthält wichtige Hinweise für Sicherheit, Gebrauch und Entsorgung. Machen Sie sich vor der Benutzung des Produkts mit allen Bedien- und Sicherheitshinweisen vertraut. Benutzen Sie dieses Produkt nur wie beschrieben und für die angegebenen Einsatzbereiche. Händigen Sie alle Unterlagen bei Weitergabe des Produkts an Dritte mit aus.

Bestimmungsgemäße Verwendung

Dieses Gerät ist ausschließlich für das Einschweißen und Vakuumieren von Lebensmitteln in haushaltsüblichen Mengen und nur im privaten Hausgebrauch vorgesehen. Dieses Gerät ist nicht für den gewerblichen oder industriellen Einsatz und nicht für den Dauereinsatz bestimmt.

Eine andere oder darüber hinausgehende Benutzung gilt als nicht bestimmungsgemäß. Ansprüche jeglicher Art wegen Schäden aus nicht bestimmungsgemäßer Verwendung sind ausgeschlossen. Das Risiko trägt allein der Benutzer.

Lieferumfang und Transportinspektion

Das Gerät wird standardmäßig mit folgenden Komponenten geliefert:

- Vakuumierer
- 1x Folienrolle
- 2 x Vakuumschlauch
- 3 x Adapter
- 1x Ersatzdichtungsring
- Diese Bedienungsanleitung

HINWEIS

- ▶ Prüfen Sie die Lieferung auf Vollständigkeit und auf sichtbare Schäden.
- ▶ Bei einer unvollständigen Lieferung oder Schäden infolge mangelhafter Verpackung oder durch Transport wenden Sie sich an die Service-Hotline (siehe Kapitel **Service**).

Auspacken

- ◆ Entnehmen Sie alle Teile des Gerätes, die Schlauchfolie und die Bedienungsanleitung aus dem Karton.
- ◆ Entfernen Sie sämtliches Verpackungsmaterial.
- ◆ Entfernen Sie eventuelle Schutzfolien vom Gerät.

GEFAHR

- ▶ Verpackungsmaterialien dürfen nicht zum Spielen von Kindern verwendet werden. Es besteht Erstickungsgefahr.

Gerätebeschreibung

Abbildung A

- 1 Gerätedeckel
- 2 Absaugöffnung
- 3 Kabelaufwicklung
- 4 Schweißdraht
- 5 unterer Dichtungsring
- 6 hintere Begrenzungen
- 7 vordere Begrenzungen
- 8 Deckelentriegelung
- 9 Ansaugvorrichtung 
- 10 oberer Dichtungsring
- 11 Anpressdichtung

Abbildung B







- 12 Taste  (Funktion „verschweißen“ starten/abbrechen) mit Kontrollleuchte (rot)
- 13 Taste  (Funktion „vakuumieren und verschweißen“ starten/abbrechen) mit Kontrollleuchte (rot)
- 14 Taste  (Zusatz-Funktion „Wet“ aktivieren/deaktivieren) mit Kontrollleuchte (grün)
- 15 Taste  (Zusatz-Funktion „Soft“ aktivieren/deaktivieren) mit Kontrollleuchte (grün)
- 16 Taste  (Funktion „extern vakuumieren“ starten/abbrechen) mit Kontrollleuchte (grün)

Abbildung C:

- 17 Vakuumschlauch
- 18 Adapter A
- 19 Adapter B
- 20 Adapter C

Technische Daten

Betriebsspannung	220 - 240 V ~ (Wechselspannung), 50/60 Hz
Leistungsaufnahme	125 W
Schutzklasse	II /  (Doppelisolierung)
	Alle Teile dieses Gerätes, die mit Lebensmitteln in Berührung kommen, sind lebensmittelecht.

Sicherheitshinweise

GEFAHR EINES ELEKTRISCHEN SCHLAGES!

- Kontrollieren Sie das Gerät vor der Verwendung auf äußere, sichtbare Schäden. Nehmen Sie ein beschädigtes Gerät nicht in Betrieb.
- Wenn die Netzanschlussleitung dieses Gerätes beschädigt wird, muss sie durch den Hersteller oder seinen Kundendienst oder eine ähnlich qualifizierte Person ersetzt werden, um Gefährdungen zu vermeiden.
- Benutzen Sie das Gerät niemals mit einem fehlerhaften Netzkabel.
- Benutzen Sie keine Verlängerungskabel oder Steckdosenleisten, die nicht den erforderlichen Sicherheitsbestimmungen entsprechen.
- Öffnen Sie niemals das Gehäuse des Gerätes!
- Ziehen Sie den Netzstecker aus der Steckdose, bevor Sie mit der Reinigung beginnen.
- Stellen Sie sicher, dass bei der Reinigung keine Feuchtigkeit in das Gerät eindringt.

⚠ VERLETZUNGSGEFAHR!

- Lassen Sie Reparaturen am Gerät nur von autorisierten Fachbetrieben oder dem Kundenservice durchführen. Durch unsachgemäße Reparaturen können Verletzungsgefahren für den Benutzer entstehen oder das Gerät wird beschädigt. Zudem erlischt der Garantieanspruch.
- Die Steckdose muss leicht zugänglich sein, so dass das Netzkabel im Notfall leicht abgezogen werden kann.
- Reinigung und Benutzer-Wartung dürfen nicht von Kindern ohne Beaufsichtigung durchgeführt werden.
- Dieses Gerät kann von Kindern ab 8 Jahren und darüber sowie von Personen mit verringerten physischen, sensorischen oder mentalen Fähigkeiten oder Mangel an Erfahrung und Wissen benutzt werden, wenn sie beaufsichtigt oder bezüglich des sicheren Gebrauchs des Gerätes unterwiesen wurden und die daraus resultierenden Gefahren verstehen.
- Kinder dürfen nicht mit dem Gerät spielen!
- Kinder müssen beaufsichtigt werden, um sicherzustellen, dass sie nicht mit dem Gerät spielen.
- Lassen Sie das Gerät niemals unbeaufsichtigt, wenn es betriebsbereit ist. Ziehen Sie nach Gebrauch oder bei Arbeitsunterbrechungen stets den Netzstecker aus der Steckdose, um versehentliches Einschalten zu vermeiden.

⚠ ACHTUNG - SACHSCHADEN!

- Benutzen Sie keine externe Zeitschaltuhr oder ein separates Fernwirksystem, um das Gerät zu betreiben.

HINWEIS

- ▶ Es ist keine Aktion seitens der Benutzer erforderlich, um das Produkt zwischen 50 und 60 Hz umzustellen. Das Produkt passt sich sowohl für 50 als auch für 60 Hz an.

Aufstellen und Anschließen

Anforderungen an den Aufstellort

Für einen sicheren und fehlerfreien Betrieb des Gerätes muss der Aufstellort folgende Voraussetzungen erfüllen:





- Bei Aufstellung des Gerätes das Gerät auf eine feste, flache und waagerechte Unterlage stellen.
- Betreiben Sie das Gerät nicht in einer heißen, nassen oder sehr feuchten Umgebung oder in der Nähe von brennbarem Material.
- Die Steckdose muss leicht zugänglich sein, so dass das Netzkabel notfalls leicht abgezogen werden kann.

Elektrischer Anschluss

ACHTUNG

- ▶ Vergleichen Sie vor dem Anschließen des Gerätes die Anschlussdaten (Spannung und Frequenz) auf dem Typenschild mit denen Ihres Elektronetzes. Diese Daten müssen übereinstimmen, damit keine Schäden am Gerät auftreten.
 - ▶ Vergewissern Sie sich, dass das Netzkabel des Gerätes unbeschädigt ist und nicht über heiße Flächen und/oder scharfe Kanten verlegt wird.
 - ▶ Achten Sie darauf, dass das Netzkabel nicht straff gespannt oder geknickt wird.
 - ▶ Lassen Sie das Netzkabel nicht über Ecken hängen (Stolperdrahteffekt).
- ◆ Stecken Sie den Netzstecker in die Netzsteckdose.





Funktionen

Taste		Funktion
	12	Funktion „Verschweißen“ starten/abbrechen (ohne Vakuumieren)
	13	Funktion „vakuumieren und verschweißen“ starten/abbrechen
	14	Zusatz-Funktion „Wet“ aktivieren/deaktivieren (für besonders feuchte Lebensmittel)
	15	Zusatz-Funktion „Soft“ aktivieren/deaktivieren (für druckempfindliche Lebensmittel, wie z. B. Früchte oder Torten)
	16	Funktion „extern vakuumieren“ starten/abbrechen (zum Vakuumieren mit Schlauch und Adapter)

Tipps

In nachfolgender Tabelle erhalten Sie Hinweise zur optimalen Vorbereitung und Verarbeitung der Lebensmittel.

Lebensmittel	Hinweise	Empfohlenes Behältnis	Empfohlene Zusatz-Funktion
Fleisch/Fisch	<ul style="list-style-type: none"> – nur in frischer Qualität verwenden, – Kühlkette nicht unterbrechen 	– Beutel	
Gemüse	<ul style="list-style-type: none"> – schälen oder waschen und trocknen – wenige Minuten in kochendem Wasser blanchieren, mit Eiswasser abschrecken und abtrocknen, um den Verlust von Geschmack und Farbe oder Gasbildung* während der Lagerung zu vermeiden 	– Beutel	

Lebensmittel	Hinweise	Empfohlenes Behältnis	Empfohlene Zusatz-Funktion
Blattgemüse/ Salat	– waschen und trocknen – nicht zum Einfrieren geeignet	– Behälter	
Obst	– schälen oder waschen und trocknen	– Kühlschrank: Behälter	
		– Gefrierschrank: Beutel	 
Kräuter	– waschen und trocknen – ganze Stängel	– Beutel	
Backwaren		– Behälter	
		– Beutel	
Pulvrige Lebensmittel	– ein Stück Küchenrolle oben in den Beutel/Behälter geben oder in Originalver- packung vakuumieren	– Beutel – Behälter	
Kalte Flüssigkeiten		– Behälter	
Abgekühlte, ge- garte Speisen		– Behälter	
		– Beutel	

*Gilt z. B. für alle Kohlarten (Brokkoli, Rosenkohl, Grünkohl etc.), Spargel, Zuckerschoten, Bohnen, Romanesco und Pak Choy.

Schlauchfolie verschweißen

HINWEISE ZUR FOLIE

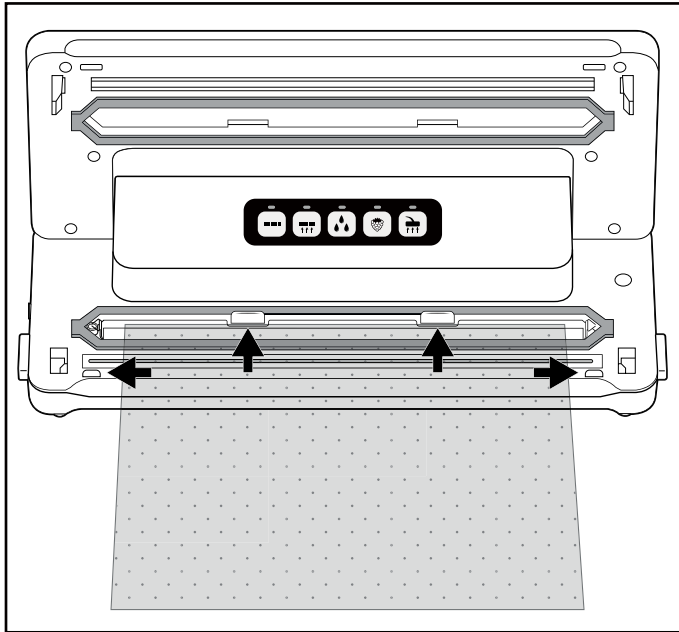

- ▶ Die Folie darf maximal 30 cm breit sein. Ansonsten kann sie nicht korrekt verschweißt werden.
- ▶ Benutzen Sie für dieses Gerät nur Folien, die auf einer Seite eine Struktur haben (Punkte oder Rillen) und eine Stärke von ca. 0,17 - 0,29 mm (170 - 290 µ) und aus Nylon (PA) - PE hergestellt sind. Ansonsten wird die Schweißnaht nicht dicht und das Gerät kann beschädigt werden. Sie erkennen Folien dieser Art an den Angaben auf der Verpackung. Je nach Art und Stärke der Folie variiert die Qualität der Schweißnaht.
- ▶ Die mitgelieferte Folie ist für Temperaturen zwischen -20 °C und +110 °C geeignet.
- ▶  Die mitgelieferte Folie ist BPA-frei und mikrowellengeeignet. Erhitzen Sie die Beutel jedoch niemals komplett verschweißt in der Mikrowelle. Der Beutel kann bersten! Eine Seite des Beutels muss geöffnet sein. Erhitzen Sie die Beutel maximal 3 Minuten bei maximal 900 W.

- 1) Schneiden Sie die gewünschte Länge für Ihren Beutel von der Schlauchfolie mit einer Schere möglichst gerade ab.
- 2) Öffnen Sie den Gerätedeckel **1**, indem Sie die Deckelentriegelungen **8** drücken und den Gerätedeckel **1** nach oben hin öffnen.
- 3) Legen Sie das offene Ende des Beutels so weit in das Gerät, dass sich die Öffnung des Beutels mittig innerhalb des unteren Dichtungsringes **5** befindet. Der Beutel darf maximal bis an die hinteren Begrenzungen **6** stoßen und muss zwischen den vorderen Begrenzungen **7** liegen. Wenn der Beutel über einer oder beiden Begrenzungen **6/7** liegt, kann der Beutel nicht korrekt verschweißt werden:



HINWEIS

► Die Beutelloffnung muss glatt auf dem Schweißdraht ④ liegen. Ansonsten funktioniert das Verschweißen nicht richtig.

- 4) Schließen Sie den Gerätedeckel ①. Die Anpressdichtung ⑪ presst den Beutel auf den Schweißdraht ④, so dass eine glatte Naht entsteht. Achten Sie dabei darauf, dass beide Ecken des Gerätedeckels ① einrasten. Drücken Sie diese gegebenenfalls noch einmal an den Markierungen  und  herunter, so dass der Gerätedeckel ① einrastet und verriegelt ist.
- 5) Drücken Sie die Taste  ⑫. Die Kontrollleuchte ⑫ leuchtet. Sobald der Versiegelungsvorgang abgeschlossen ist, blinkt die Kontrollleuchte ⑫ und erlischt dann.

HINWEIS

► Sie können den Versiegelungsvorgang jederzeit abbrechen, indem Sie die Taste  ⑫ erneut drücken. Die Kontrollleuchte ⑫ blinkt und erlischt dann.

ACHTUNG - SACHSCHADEN

Wenn die Kontrollleuchte ⑫ während des Versiegelungsvorgangs nach spätestens 10 Sekunden nicht erlischt, liegt ein Defekt des Gerätes vor!

- ▶ Ziehen Sie sofort den Netzstecker aus der Netzsteckdose. Versuchen Sie nicht, das Gerät selber zu reparieren. Wenden Sie sich an den Kundendienst.

- 6) Öffnen Sie den Gerätedeckel ①, indem Sie die Deckelentriegelungen ⑧ drücken und den Gerätedeckel ① nach oben hin öffnen. Entnehmen Sie den Beutel. Dieser ist nun an einem Ende verschweißt.

HINWEIS

- ▶ Stellen Sie sicher, dass die Schweißnaht ordnungsgemäß ist. Eine korrekte Schweißnaht soll ein glatter, gerader Streifen ohne Falten sein.

- 7) Befüllen Sie den Beutel. Sie müssen mindestens 6 cm Beutel bis zur verschweißenden Kante frei lassen.

ACHTUNG - SACHSCHADEN

- ▶ Befüllen Sie den Beutel so, dass möglichst keine Lebensmittelreste oder Flüssigkeiten beim Verschweißen herauslaufen und in das Gerät gelangen können.

- 8) Wenn Sie den Beutel nicht vakuumieren wollen, verschweißen Sie nun die andere, offene Seite.

HINWEIS

- ▶ Warten Sie einige Sekunden, bevor Sie den nächsten Beutel verschweißen, damit das Gerät abkühlen kann. Während dieser Abkühlphase können Sie die Funktion „Verschweißen“ nicht starten.

Vakuuieren

Schlauchfolie vakuumieren



Sie können beim Verschweißen auch die Luft aus dem Beutel saugen (vakuumieren):

HINWEIS

- ▶ Vakuumieren Sie keine Beutel, in denen sich ausschließlich Flüssigkeiten befinden.
- ▶ Wenn Sie Beutel mit feuchten/saftigen Lebensmitteln vakuumieren wollen, achten Sie darauf, dass keine Flüssigkeiten in das Gerät gesaugt werden. Sollten doch mal ungewollt kleinere Mengen an Flüssigkeiten oder Lebensmittel eingesaugt werden, gelangen diese in die kleine Auffangschale, die sich zwischen dem unteren Dichtungsring **5** befindet.

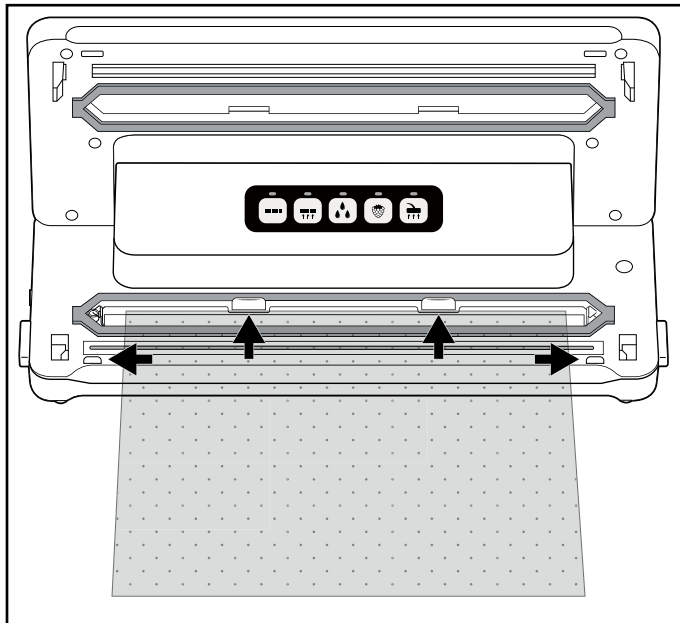
- 1) Legen Sie das offene Ende des Beutels so weit in das Gerät, dass sich die Öffnung des Beutels mittig innerhalb des unteren Dichtungsringes **5** befindet. Der Beutel darf maximal bis an die hinteren Begrenzungen **6** stoßen und muss zwischen den vorderen Begrenzungen **7** liegen. Ansonsten funktioniert das Absaugen und Verschweißen nicht:







- 2) Schließen Sie den Gerätedeckel **1**. Achten Sie dabei darauf, dass beide Ecken des Gerätedeckels **1** einrasten. Drücken Sie diese gegebenenfalls noch einmal an den Markierungen  und  herunter, so dass der Gerätedeckel **1** einrastet und verriegelt ist.

HINWEIS



- ▶ Achten Sie darauf, dass der obere **10** und der untere Dichtungsring **5** nicht beschädigt sind! Ansonsten kann das Gerät die Luft nicht aus dem Beutel saugen.
- ▶ Sollte einer der Dichtungsringe **10/5** beschädigt sein, ziehen Sie diesen einfach aus der Vertiefung heraus und drücken Sie die Ersatzdichtung in die Vertiefung rein.

3) Wählen Sie gegebenenfalls die passende Zusatz-Funktion für Ihr Lebensmittel. Ansonsten überspringen Sie diesen Handlungsschritt und fahren mit Punkt 4) fort:



- Drücken Sie die Taste  **14**, wenn Sie ein besonders feuchtes oder saftiges Lebensmittel, wie frisch mariniertes Fleisch oder geschnittenes Obst, vakuumieren wollen.
Wenn sich Feuchtigkeit zwischen der Folie an der Schweißnaht befindet, kann dies zu fehlerhaften Schweißnähten führen. Bei Aktivierung dieser Funktion wird die Zeit des Verschweißens erhöht, so dass die Schweißnaht stabiler ist.
Wenn die Zusatz-Funktion  „Wet“ aktiviert ist, leuchtet die dazugehörige Kontrollleuchte **14**.
- Drücken Sie die Taste  **15**, wenn Sie druckempfindliche Lebensmittel, wie Torten oder Beeren, vakuumieren wollen. Bei Aktivierung der Zusatz-Funktion „Soft“ wird der Unterdruck etwas reduziert und das Lebensmittel nicht so stark gequetscht.
Wenn die Zusatz-Funktion  „Soft“ aktiviert ist, leuchtet die dazugehörige Kontrollleuchte **15**.

HINWEIS

- ▶ Wenn Sie ein feuchtes **und** druckempfindliches Lebensmittel vakuumieren wollen, können Sie auch beide Zusatz-Funktionen gleichzeitig aktivieren.

- 4) Drücken Sie die Taste  **13**. Die Kontrollleuchte **13** leuchtet und das Gerät zieht die Luft aus dem Beutel. Sobald die Luft abgesaugt wurde, leuchtet zusätzlich die Kontrollleuchte  **12**. Das Gerät versiegelt nun den Beutel. Sobald der Versiegelungsvorgang beendet ist, blinken beide Kontrollleuchten **13/12** und erlöschen dann.
- 5) Wenn beide Kontrollleuchten **13/12** erloschen sind, können Sie den Deckel öffnen, indem Sie die Deckelentriegelungen **8** drücken und den Gerätedeckel **1** nach oben hin öffnen. Entnehmen Sie den vakuumierten und versiegelten Beutel.

HINWEIS

- ▶ Sie können den Vakuumiervorgang jederzeit unterbrechen, indem Sie die Taste  **13** erneut drücken. Die dazugehörige Kontrollleuchte **13** erlischt. Wenn Sie die Taste  **13** erneut drücken, wird der Vakuumiervorgang fortgesetzt.
Hat das Gerät schon in den Versiegelungsvorgang gewechselt und die Kontrollleuchte **12** leuchtet zusätzlich, kann der Vorgang auch mit der Taste  **12** abgebrochen werden. Die Kontrollleuchten **13**/**12** blinken erst und erlöschen dann. Das Gerät stoppt den Versiegelungsvorgang.
- ▶ Wenn Sie 5 Beutel hintereinander vakuumiert und verschweißt haben, lassen Sie das Gerät ca. 1 Minute abkühlen. Während dieser Abkühlphase kann es sein, dass sich das Gerät nicht starten lässt.
Nach der Abkühlphase können Sie das Gerät normal weiterverwenden (auch wenn noch keine ganze Minute verstrichen ist).

TIPP - „SOUS-VIDE-GAREN“

- ▶ Da die mitgelieferte Folie für Temperaturen zwischen -20 °C und +110 °C geeignet ist, können Sie diese zum sogenannten „Sous-vide-Garen“ (Vakuumgaren) nutzen. „Sous-vide“ ist französisch und bedeutet „unter Vakuum“. Beim Vakuumgaren wird das Gargut (hauptsächlich Fisch oder Fleisch, jedoch ist auch Gemüse möglich) in einem Vakuumbeutel eingeschweißt und dann darin bei Niedrigtemperatur (ca. 50 bis 90 °C) im Wasserbad oder unter Dampf gegart. Das hat den Vorteil, dass flüchtige Geschmacksstoffe oder Aromen während des Garens nicht austreten können. Das Gargut trocknet nicht aus und Vitamine und Aromen werden geschont. Kräuter oder Gewürze, die mit in den Vakuumbeutel eingeschweißt werden, geben ihren Geschmack intensiver an das Gargut ab.

Behälter und wiederverschließbare Beutel vakuumieren

HINWEISE

- ▶ Vakuumieren Sie keine Beutel, in denen sich ausschließlich Flüssigkeiten befinden.
- ▶ Wenn Sie ausschließlich Flüssigkeiten, z. B. Suppen vakuumieren wollen, nutzen Sie einen zum Vakuumieren geeigneten Behälter. Achten Sie darauf, dass das Absaugventil des Behälters nicht in die eingefüllte Flüssigkeit ragt. Lassen Sie gegebenenfalls ausreichend Abstand zum Rand des Behälters.
- ▶ Wenn Sie Beutel mit feuchten/saftigen Lebensmitteln vakuumieren wollen, achten Sie darauf, dass keine Flüssigkeiten in das Gerät gesaugt werden. Sollten doch mal ungewollt kleinere Mengen an Flüssigkeiten oder Lebensmittel eingesaugt werden, gelangen diese in die kleine Auffangschale, die sich zwischen dem unteren Dichtungsring **5** befindet.

Mit den im Lieferumfang enthaltenen Vakuumschläuchen **17** und entsprechenden Adaptern **18/19/20** können Sie Behälter und wiederverschließbare Beutel vakuumieren. Bei einigen Beuteln oder Behältern von verschiedenen Herstellern kann es sein, dass kein Adapter **18/19/20** nötig ist und Sie direkt das schwarze Kupplungsstück am Vakuumschlauch **17** in den Beutel/den Behälter schieben können. Probieren Sie aus, welcher Adapter **18/19/20** am besten abschließt und ob einer der Adapter **18/19/20** überhaupt nötig ist.

HINWEIS



- ▶ Geeignete Beutel und Behälter sind über unseren Onlineshop separat erhältlich, sehen Sie dazu das Kapitel „Ersatzteile bestellen“.
- ▶ Die Vakuumschläuche **17** und die Adapter **18/19/20** sind auch mit Beuteln und Behältern von anderen Herstellern kompatibel.

Adapter	z. B. passend für
Adapter A 18	CASO* (Serie VacuBoxx), Ernesto, verschiedene Beutel mit Ventil
Adapter B 19	FoodSaver** (Frischebehälter FFC02XX, FFC002X, 003X, 005X, 008X, 010X, Lunchbox-Set T020-00024), verschiedene Beutel mit Ventil
Adapter C 20	CASO* (Vakuumbehälter-Set, Weinstopfen), FoodSaver** (Behälter-Set FSC003)
Ohne Adapter	FoodSaver** (Weinstopfen, Marinierbox)

*CASO ist eine eingetragene Marke der Caso Holding GmbH.





**Foodsaver ist eine eingetragene Marke der Sunbeam Products, Inc.

Beutel vakuumieren

- 1) Schließen Sie einen Vakuumschlauch **17** an die Ansaugvorrichtung  **9** des Gerätes an.
- 2) Wählen Sie den passenden Adapter A/B **18/19** für den Beutel, den Sie vakuumieren wollen und stecken Sie diesen auf den Vakuumschlauch **17**.
- 3) Schließen Sie den Gerätedeckel **1**. Achten Sie dabei darauf, dass beide Ecken des Gerätedeckels **1** einrasten. Drücken Sie diese gegebenenfalls noch einmal an den Markierungen  und  herunter, so dass der Gerätedeckel **1** einrastet und verriegelt ist.
- 4) Schließen Sie den zu vakuumierenden Beutel sorgfältig. Das Vakuumieren funktioniert nur, wenn der Beutel komplett verschlossen ist. Positionieren Sie den Beutel am besten so, dass die Absaugöffnung des Beutels auf einer glatten Oberfläche liegt.
- 5) Drücken Sie den Adapter A/B **18/19** fest auf die Absaugöffnung am Beutel.

- 6) Drücken Sie die Taste  **16**. Die Kontrollleuchte **16** leuchtet und das Gerät zieht die Luft aus dem Beutel. Sobald die Luft abgesaugt wurde, erlischt die Kontrollleuchte **16**.
- 7) Sie können den Adapter A/B **18/19** nun vom Beutel entfernen.

Behälter vakuumieren

- 1) Schließen Sie einen Vakuumschlauch **17** an die Ansaugvorrichtung  **9** des Gerätes an.
- 2) Wählen Sie den passenden Adapter **18/19/20** für den Behälter, den Sie vakuumieren wollen und stecken Sie diesen auf den Vakuumschlauch **17**.
- 3) Schließen Sie den Gerätedeckel **1**. Achten Sie dabei darauf, dass beide Ecken des Gerätedeckels **1** einrasten. Drücken Sie diese gegebenenfalls noch einmal an den Markierungen  und  herunter, so dass der Gerätedeckel **1** einrastet und verriegelt ist.
- 4) Schließen Sie den Adapter **18/19/20** an die entsprechende Vorrichtung des Behälters an. Sehen Sie für weitere Informationen in die Bedienungsanleitung des Behälters.
- 5) Drücken Sie die Taste  **16**. Die Kontrollleuchte **16** leuchtet und das Gerät zieht die Luft aus dem Behälter. Sobald die Luft abgesaugt wurde, erlischt die Kontrollleuchte **16**.
- 6) Sie können die Adapter **18/19/20** nun vom Behälter und vom Gerät entfernen.

Reinigung

GEFAHR

Lebensgefahr durch elektrischen Strom!

- ▶ Ziehen Sie den Netzstecker aus der Steckdose, bevor Sie mit der Reinigung beginnen.
- ▶ Stellen Sie sicher, dass bei der Reinigung keine Feuchtigkeit in das Gerät eindringt.

ACHTUNG

Mögliche Beschädigung des Gerätes

- ▶ Verwenden Sie keine aggressiven oder scheuernden Reinigungsmittel, da diese die Gehäuseoberfläche angreifen können.
- ▶ Verwenden Sie keine harten oder scharfen Gegenstände, um eventuelle Klebereste vom Schweißdraht **4** zu entfernen. Andernfalls könnte der Schweißdraht **4** oder die Isolierung beschädigt werden.

Gerät reinigen

- ◆ Reinigen Sie die Gehäuseoberfläche mit einem leicht feuchten Tuch und einem milden Spülmittel.
- ◆ Wischen Sie den oberen ⑩ und den unteren Dichtungsring ⑤ sowie die Anpressdichtung ⑪ mit einem feuchten Tuch ab. Stellen Sie sicher, dass das Gerät wieder trocken ist, bevor Sie es erneut verwenden.
- ◆ Wischen Sie die Vakuumschläuche ⑰ sowie die Adapter ⑱/⑲/⑳ mit einem feuchten Tuch ab. Bei starker Verschmutzung können Sie diese Teile auch in warmem Wasser mit etwas Spülmittel reinigen. Stellen Sie sicher, dass alle Teile vor einer erneuten Benutzung trocken sind.
- ◆ Spülen Sie die Auffangschale für Flüssigkeiten, die sich zwischen dem unteren Dichtungsring ⑤ befindet, in warmem Wasser mit etwas Spülmittel.



Bei Bedarf können Sie die Auffangschale auch in der Spülmaschine reinigen. Achten Sie dabei darauf, die Auffangschale nicht einzuklemmen und benutzen Sie, wenn möglich, den oberen Korb der Spülmaschine.

Aufbewahrung

Das Gerät hat eine integrierte Kabelaufwicklung ③ an der Gehäuseunterseite, auf die Sie das Netzkabel bei Nichtgebrauch aufwickeln können. Wickeln Sie das Netzkabel in Richtung der abgebildeten Pfeile um die Kabelaufwicklung ③.

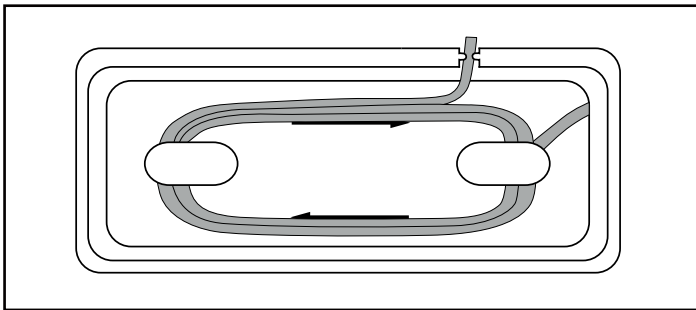

Dadurch vermeiden Sie, dass das Netzkabel eingeklemmt, verschmutzt oder durch das lose Herabhängen zur Gefahrenquelle wird.

ACHTUNG

Mögliche Beschädigung des Gerätes

- ▶ Lassen Sie, während Sie das Gerät lagern, nicht den Gerätedeckel ❶ einrasten! Wenn der Gerätedeckel ❶ eingerastet ist, wird andauernder Druck auf den oberen ❷ und unteren Dichtungsring ❸ sowie auf die Anpressdichtung ❹ ausgeübt. Diese können dadurch in Ihrer Funktion beeinträchtigt werden.
- ◆ Lagern Sie das Gerät an einem sauberen, trockenen Ort ohne direkte Sonneneinstrahlung.

Entsorgung

Gerät entsorgen



Das nebenstehende Symbol einer durchgestrichenen Mülltonne auf Rädern zeigt an, dass dieses Gerät der Richtlinie 2012/19/EU unterliegt. Diese Richtlinie besagt, dass Sie dieses Gerät am Ende seiner Nutzungszeit nicht mit dem normalen Haushaltsmüll entsorgen dürfen, sondern in speziell eingerichteten Sammelstellen, Wertstoffhöfen oder Entsorgungsbetrieben abgeben müssen.

Diese Entsorgung ist für Sie kostenfrei. Schonen Sie die Umwelt und entsorgen Sie fachgerecht.

Für den deutschen Markt gilt:

Beim Kauf eines Neugerätes haben Sie das Recht, ein entsprechendes Altgerät an Ihren Händler zurückzugeben. Händler von Elektro- und Elektronikgeräten sowie Lebensmittelhändler, die regelmäßig Elektro- und Elektronikgeräte verkaufen, sind verpflichtet, bis zu drei Altgeräte unentgeltlich zurückzunehmen, auch ohne dass ein Neugerät gekauft wird, wenn die Altgeräte in keiner Abmessung größer als 25 cm sind. LIDL bietet Ihnen Rücknahmemöglichkeiten direkt in den Filialen und Märkten an.

Sofern Ihr Altgerät personenbezogene Daten enthält, sind Sie selbst für deren Löschung verantwortlich, bevor Sie es zurückgeben.



Weitere Möglichkeiten zur Entsorgung des ausgedienten Produkts erfahren Sie bei Ihrer Gemeinde- oder Stadtverwaltung.

Verpackung entsorgen



Die Verpackungsmaterialien sind nach umweltverträglichen und entsorgungstechnischen Gesichtspunkten ausgewählt und deshalb recyclebar. Entsorgen Sie nicht mehr benötigte Verpackungsmaterialien gemäß den örtlich geltenden Vorschriften.

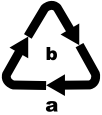

Entsorgen Sie die Verpackung umweltgerecht. Beachten Sie die Kennzeichnung auf den verschiedenen Verpackungsmaterialien und trennen Sie diese gegebenenfalls gesondert. Die Verpackungsmaterialien sind gekennzeichnet mit Abkürzungen (a) und Ziffern (b) mit folgender Bedeutung: 1–7: Kunststoffe, 20–22: Papier und Pappe, 80–98: Verbundstoffe.

Garantie der Kompernaß Handels GmbH

Sehr geehrte Kundin, sehr geehrter Kunde,

Sie erhalten auf dieses Gerät 3 Jahre Garantie ab Kaufdatum. Im Falle von Mängeln dieses Produkts stehen Ihnen gegen den Verkäufer des Produkts gesetzliche Rechte zu. Diese gesetzlichen Rechte werden durch unsere im Folgenden dargestellte Garantie nicht eingeschränkt.

Garantiebedingungen

Die Garantiefrist beginnt mit dem Kaufdatum. Bitte bewahren Sie den Kassenbonn gut auf. Dieser wird als Nachweis für den Kauf benötigt.

Tritt innerhalb von drei Jahren ab dem Kaufdatum dieses Produkts ein Material- oder Fabrikationsfehler auf, wird das Produkt von uns – nach unserer Wahl – für Sie kostenlos repariert, ersetzt oder der Kaufpreis erstattet. Diese Garantieleistung setzt voraus, dass innerhalb der Dreijahresfrist das defekte Gerät und der Kaufbeleg (Kassenbonn) vorgelegt und schriftlich kurz beschrieben wird, worin der Mangel besteht und wann er aufgetreten ist.

Wenn der Defekt von unserer Garantie gedeckt ist, erhalten Sie das reparierte oder ein neues Produkt zurück. Mit Reparatur oder Austausch des Produkts beginnt kein neuer Garantiezeitraum.

Garantiezeit und gesetzliche Mängelansprüche

Die Garantiezeit wird durch die Gewährleistung nicht verlängert. Dies gilt auch für ersetzte und reparierte Teile. Eventuell schon beim Kauf vorhandene Schäden und Mängel müssen sofort nach dem Auspacken gemeldet werden. Nach Ablauf der Garantiezeit anfallende Reparaturen sind kostenpflichtig.

Garantieumfang

Das Gerät wurde nach strengen Qualitätsrichtlinien sorgfältig produziert und vor Auslieferung gewissenhaft geprüft.

Die Garantieleistung gilt für Material- oder Fabrikationsfehler. Diese Garantie erstreckt sich nicht auf Produktteile, die normaler Abnutzung ausgesetzt sind und daher als Verschleißteile angesehen werden können oder für Beschädigungen an zerbrechlichen Teilen, z. B. Schalter, Akkus oder Teile, die aus Glas gefertigt sind.

Diese Garantie verfällt, wenn das Produkt beschädigt, nicht sachgemäß benutzt oder gewartet wurde. Für eine sachgemäße Benutzung des Produkts sind alle in der Bedienungsanleitung aufgeführten Anweisungen genau einzuhalten. Verwendungszwecke und Handlungen, von denen in der Bedienungsanleitung abgeraten oder vor denen gewarnt wird, sind unbedingt zu vermeiden.

Das Produkt ist nur für den privaten und nicht für den gewerblichen Gebrauch bestimmt. Bei missbräuchlicher und unsachgemäßer Behandlung, Gewaltanwendung und bei Eingriffen, die nicht von unserer autorisierten Serviceniederlassung vorgenommen wurden, erlischt die Garantie.

Abwicklung im Garantiefall

Um eine schnelle Bearbeitung Ihres Anliegens zu gewährleisten, folgen Sie bitte den folgenden Hinweisen:

- Bitte halten Sie für alle Anfragen den Kassenbon und die Artikelnummer (IAN) 425039_2304 als Nachweis für den Kauf bereit.
- Die Artikelnummer entnehmen Sie bitte dem Typenschild am Produkt, einer Gravur am Produkt, dem Titelblatt der Bedienungsanleitung (unten links) oder dem Aufkleber auf der Rück- oder Unterseite des Produktes.
- Sollten Funktionsfehler oder sonstige Mängel auftreten, kontaktieren Sie zunächst die nachfolgend benannte Serviceabteilung **telefonisch** oder per **E-Mail**.
- Ein als defekt erfasstes Produkt können Sie dann unter Beifügung des Kaufbelegs (Kassenbon) und der Angabe, worin der Mangel besteht und wann er aufgetreten ist, für Sie portofrei an die Ihnen mitgeteilte Serviceanschrift übersenden.



Auf www.lidl-service.com können Sie diese und viele weitere Handbücher, Produktvideos und Installationssoftware herunterladen.

Mit diesem QR-Code gelangen Sie direkt auf die Lidl-Service-Seite (www.lidl-service.com) und können durch die Eingabe der Artikelnummer (IAN) 425039_2304 Ihre Bedienungsanleitung öffnen.

Service

DE Service Deutschland

Tel.: 0800 5435 111 (kostenfrei aus dem dt. Festnetz/Mobilfunknetz)

E-Mail: kompernass@lidl.de

AT Service Österreich

Tel.: 0800 447 744

E-Mail: kompernass@lidl.at

CH Service Schweiz

Tel.: 0800 56 44 33

E-Mail: kompernass@lidl.ch

IAN 425039_2304

Importeur

Bitte beachten Sie, dass die folgende Anschrift keine Serviceanschrift ist.

Kontaktieren Sie zunächst die benannte Servicestelle.

KOMPERNASS HANDELS GMBH

BURGSTRASSE 21

44867 BOCHUM

DEUTSCHLAND

www.kompernass.com

Ersatzteile bestellen

Sie können Ersatzteile für dieses Produkt bequem im Internet unter www.kompernass.com dauerhaft nachbestellen.



Scannen Sie den QR-Code mit Ihrem Smartphone/ Tablet. Mit diesem QR-Code gelangen Sie direkt auf unsere Webseite und können die verfügbaren Ersatzteile einsehen und bestellen.

HINWEIS

- ▶ Sollten Sie Probleme mit der Online-Bestellung haben, wenden Sie sich telefonisch oder per E-Mail an unser Servicecenter.
- ▶ Bitte geben Sie immer die Artikelnummer (IAN 425039_2304), die Sie dem Titelblatt dieser Bedienungsanleitung entnehmen können, bei Ihrer Bestellung mit an.
- ▶ Bitte beachten Sie, dass nicht für alle Lieferländer eine Online-Bestellung von Ersatzteilen möglich ist.

KOMPERNASS HANDELS GMBH

BURGSTRASSE 21

44867 BOCHUM

GERMANY

www.kompernass.com

Stan informacj · Stand der Informationen:

04/2023 · Ident.-No.: SV125C6-042023-1

IAN 425039_2304