

SILVERCREST®



www.lidl-service.com



EISMASCHINE / ICE CREAM MAKER / SORBETIÈRE SEM 0090 A1

(DE) (AT) (CH)

EISMASCHINE

Bedienungsanleitung

(FR) (BE)

SORBETIÈRE

Mode d'emploi

(CZ)

ZMRZLINOVAČ

Návod k obsluze

(PT)

MÁQUINA DE FAZER GELADOS

Manual de instruções

(GB) (IE)

ICE CREAM MAKER

Operating instructions

(NL) (BE)

IJSMACHINE

Gebruiksaanwijzing

(ES)

HELADERA ELÉCTRICA

Instrucciones de uso

IAN 296841

OS



DE AT CH

Klappen Sie vor dem Lesen die Seite mit den Abbildungen aus und machen Sie sich anschließend mit allen Funktionen des Gerätes vertraut.

GB IE

Before reading, unfold the page containing the illustrations and familiarise yourself with all functions of the device.

FR BE

Avant de lire le mode d'emploi, ouvrez la page contenant les illustrations et familiarisez-vous ensuite avec toutes les fonctions de l'appareil.

NL BE

Vouw vóór het lezen de pagina met de afbeeldingen open en maak u vertrouwd met alle functies van het apparaat.

CZ

Před čtením si otevřete stranu s obrázky a potom se seznamte se všemi funkcemi přístroje.

ES

Antes de empezar a leer abra la página que contiene las imágenes y, en seguida, familiarícese con todos las funciones del dispositivo.

PT

Antes de começar a ler abra na página com as imagens e, de seguida, familiarizes-se com todas as funções do aparelho.

DE/AT/CH	Bedienungsanleitung	Seite	5
GB/IE	Operating Instruction	Page	25
FR/BE	Mode d'emploi	Page	45
NL/BE	Gebruiksaanwijzing	Pagina	65
CZ	Návod k obsluze	Strana	85
ES	Instrucciones de uso	Página	105
PT	Manual de instruções	Página	125

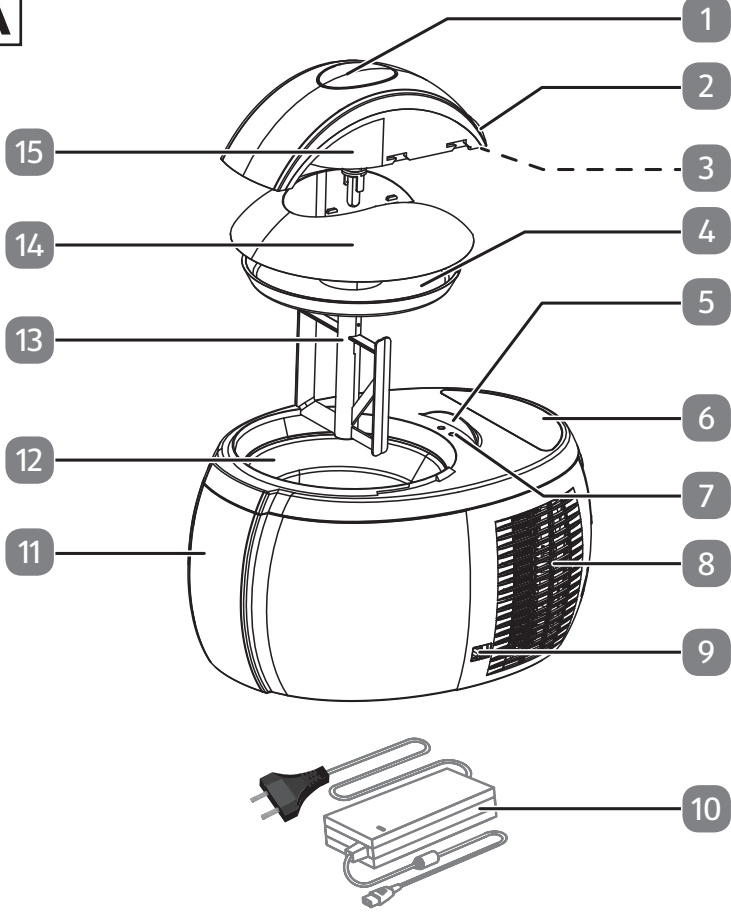
A**B**

16

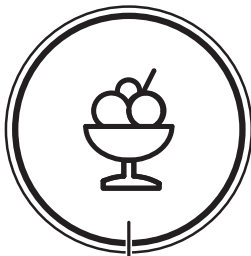

17

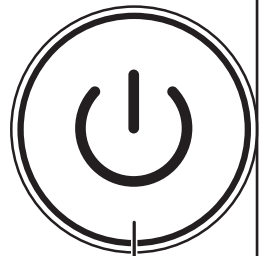

18

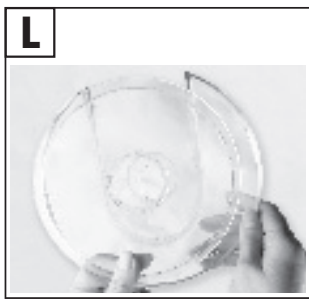
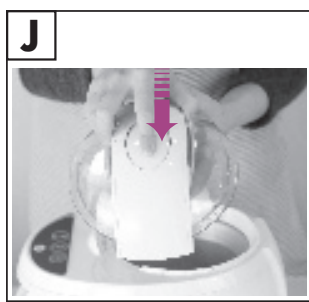

Inhoudsopgave

1.	Inleiding	66
	1.1. Informatie over deze gebruiksaanwijzing	66
	1.2. Betekenis van de symbolen	66
2.	Gebruiksdoel	68
3.	Veiligheidsvoorschriften	68
4.	Beschrijving van de onderdelen	73
	4.1. Apparaat.....	73
	4.2. Bedieningselementen	74
5.	Inhoud van de levering	74
6.	Technische gegevens	75
7.	Conformiteitsinformatie	75
8.	Montage en gebruiknaam	76
	8.1. Gebruik van de ijsmachine	76
9.	Recepten	78
10.	Apparaat reinigen	79
11.	Buiten gebruik stellen	80
12.	Probleemoplossing	80
13.	Afvalverwerking	80
14.	Colofon	81
	14.1. Informatie over handelsmerken	81
15.	Garantie van MLAP GmbH	81
	15.2. Garantiebepalingen.....	81
	15.3. Garantieperiode en wettelijke klachten over gebreken	82
	15.4. Onvang van de garantie	82
	15.5. Afhandeling onder garantie	82
	15.6. Service.....	83
	15.7. Leverancier/producent/importeur	83

1. Inleiding

1.1. Informatie over deze gebruiksaanwijzing

Van harte gefeliciteerd met de aankoop van uw nieuwe apparaat. U hebt hiermee gekozen voor een hoogwaardig product. De gebruiksaanwijzing maakt deel uit van het product. Deze bevat belangrijke aanwijzingen met betrekking tot veiligheid, gebruik en afvalverwerking. Maak u vertrouwd met alle bedieningsinstructies en veiligheidsvoorschriften, voordat u het product gaat gebruiken. Gebruik het product alleen zoals beschreven en uitsluitend voor de vermelde toepassingsgebieden. Bewaar deze gebruiksaanwijzing goed. Als u het product doorgeeft aan iemand anders, geef hem of haar dan ook alle bijbehorende documenten.

1.2. Betekenis van de symbolen



GEVAAR!

Waarschuwing voor direct levensgevaar!

- ▶ Volg de instructies op om situaties die de dood of zware verwondingen tot gevolg hebben, te voorkomen.



GEVAAR!

Waarschuwing voor gevaar door een elektrische schok!

- ▶ Volg de instructies op om situaties die de dood of zware verwondingen tot gevolg hebben, te voorkomen.



WAARSCHUWING!

Waarschuwing voor gevaar door brandgevaarlijke en/of licht ontvlambare stoffen!



WAARSCHUWING!

Waarschuwing voor mogelijk levensgevaar en/of zware verwondingen met blijvend letsel!

- ▶ Volg de instructies op om situaties die de dood of zware verwondingen tot gevolg kunnen hebben, te voorkomen.



VOORZICHTIG!

Waarschuwing voor mogelijke matig ernstige en/of lichte verwondingen!

- ▶ Volg de instructies op om situaties die minimale of lichte verwondingen tot gevolg kunnen hebben, te voorkomen.



LET OP!

Neem de aanwijzingen in acht om materiële schade te voorkomen!

- ▶ Volg de instructies op om situaties die materiële schade tot gevolg kunnen hebben, te voorkomen.



Aanwijzingen voor de montage of het gebruik



Symbool voor gelijkstroom



Veiligheidsklasse II

Elektrische apparaten van veiligheidsklasse II zijn elektrische apparaten die zijn voorzien van een dubbele en/of extra sterke isolatie en geen aansluitmogelijkheden hebben voor een aardleiding. De aanvullende of extra sterke isolatie van een door isolerend materiaal omsloten elektrisch apparaat van veiligheidsklasse II kan geheel of gedeeltelijk worden gevormd door de behuizing.



Gebruik binnenshuis

Apparaten met dit symbool zijn uitsluitend geschikt voor gebruik binnenshuis.



Polariteit netaansluiting



Voer het apparaat af volgens de geldende milieuvorschriften (zie "13. Afvalverwerking" op blz. 80)



Veiligheidsvoorschrift



Handelingsinstructie



Opsomming



Producten die zijn gemarkeerd met dit symbool, voldoen aan de eisen van de EU-richtlijnen (zie het hoofdstuk "Conformiteitsinformatie").



Geteste veiligheid: Producten die zijn gemarkeerd met dit symbool, voldoen aan de eisen van de Duitse wet op de productveiligheid.

2. Gebruiksdoel

De ijsmachine is bedoeld voor het bereiden van consumptie-ijs in voor huishoudelijk gebruik gangbare hoeveelheden.

Dit apparaat is bedoeld voor gebruik in particuliere huishoudens en vergelijkbare huishoudelijke toepassingen, zoals:

- in keukens voor de medewerkers van winkels, kantoren en andere bedrijven;
- op boerderijen;
- door klanten in hotels, motels en andere woonvoorzieningen;
- in bed and breakfasts.

Het apparaat is niet bedoeld voor zakelijk en industrieel gebruik en niet voor gebruik in laboratoria.

- Houd er rekening mee dat bij gebruik van het apparaat voor een ander doel dan dat waarvoor het bestemd is, de aansprakelijkheid komt te vervallen.
- Neem alle informatie in deze gebruiksaanwijzing in acht en houd u in het bijzonder aan de veiligheidsvoorschriften. Iedere andere vorm van gebruik geldt als niet in overeenstemming met de voorschriften en kan persoonlijk letsel of materiële schade tot gevolg hebben.

3. Veiligheidsvoorschriften

BELANGRIJKE VEILIGHEIDSVOORSCHRIFTEN LEES DEZE ZORGVULDIG EN BEWAAR ZE VOOR LATER GEBRUIK!



WAARSCHUWING!

Gevaar voor letsel!

Gevaar voor letsel bij kinderen en bij personen met lichamelijke, zintuiglijke of geestelijke beperkingen (bijv. gedeeltelijk invaliden en ouderen met lichamelijke en geestelijke beperkingen) of gebrek aan kennis en ervaring (bijv. oudere kinderen).

- Bewaar het apparaat en de accessoires buiten het bereik van kinderen.

- Dit apparaat kan worden gebruikt door kinderen vanaf 8 jaar en door personen met lichamelijke, zintuiglijke of geestelijke beperkingen of gebrek aan kennis en/of ervaring, als er iemand toezicht op hen houdt of als hun is geleerd hoe ze het apparaat veilig kunnen gebruiken en ze hebben begrepen welke gevaren het gebruik van het apparaat met zich meebrengt.
- Kinderen mogen niet met het apparaat spelen.
- Reiniging en gebruikersonderhoud mogen niet worden uitgevoerd door kinderen zonder dat er iemand toezicht op hen houdt.
- Kinderen jonger dan 8 jaar moeten uit de buurt van het apparaat en het netsnoer worden gehouden.



GEVAAR!

Gevaar voor letsel!

Er bestaat verstikkingsgevaar door het inslikken of inademen van kleine onderdelen of folie.

- Bewaar al het gebruikte verpakkingsmateriaal (zakken, stukken polystyreen, enz.) buiten het bereik van kinderen.
- Laat kinderen niet met het verpakkingsmateriaal spelen.



WAARSCHUWING!

Gevaar voor elektrische schokken/kortsluiting!

Er bestaat gevaar voor elektrische schokken/kortsluiting door stroomvoerende onderdelen.

- Sluit de netadapter uitsluitend aan op een goed bereikbaar, volgens voorschrift geïnstalleerd geaard stopcontact dat zich in de buurt van het apparaat bevindt. Zorg ervoor dat het stopcontact altijd vrij toegankelijk is, zodat de netadapter er bij gevaar gemakkelijk uit kan worden gehaald.
- Controleer voordat u het apparaat in gebruik neemt of de op de netadapter aangegeven spanning overeenkomt met de lokale netspanning.
- Als u de netadapter met het netsnoer uit het stopcontact haalt, pak deze dan altijd vast aan de stekker zelf en trek niet aan het snoer.

SILVERCREST®

- Zorg ervoor dat er geen knikken in de aansluitkabel komen en dat deze nergens klem zit.
- Zorg ervoor dat de kabel tijdens gebruik helemaal afgewikkeld is.
- Haal de netadapter van het apparaat telkens na gebruik, voordat het apparaat wordt schoongemaakt en als er niemand toezicht op het apparaat houdt, uit het stopcontact om het apparaat helemaal los te koppelen van het elektriciteitsnet.
- Let op dat het netsnoer niet in contact komt met hete voorwerpen of oppervlakken (bijv. kookplaten).
- Gebruik het apparaat niet, als het apparaat zelf, de netadapter of het netsnoer zichtbaar beschadigd is of het apparaat is gevallen.
- Apparaten die zijn aangesloten op het elektriciteitsnet, kunnen bij onweer beschadigd raken. Haal daarom bij onweer altijd de netstekker uit het stopcontact.
- Controleer het apparaat, de netadapter en het netsnoer voor ingebruikneming en telkens na gebruik op beschadigingen.
- Gebruik het apparaat niet, als het apparaat zelf, de netadapter of het netsnoer zichtbaar beschadigd is.
- Als u transportschade ontdekt, neem dan onmiddellijk contact op met het servicecentrum.
- Breng in geen geval op eigen initiatief veranderingen aan het apparaat aan en probeer niet om een onderdeel zelf open te maken en/of te repareren.
- Het snoer van de netadapter kan niet worden vervangen. Om risico's te voorkomen, moet de netadapter bij beschadiging van de aansluitkabel worden vernietigd en worden vervangen door een netadapter van hetzelfde type. Neem in dit geval contact op met ons Service Center.

Het apparaat mag niet worden ondergedompeld in water of andere vloeistoffen of onder stromend water worden gehouden en niet worden gebruikt in vochtige ruimtes, omdat dit een elektrische schok tot gevolg kan hebben.

- Haal de netstekker van het apparaat uit het stopcontact, wanneer
 - u het apparaat gaat reinigen,

- het apparaat vochtig of nat is geworden,
- u het apparaat niet meer gebruikt.
- Zorg ervoor dat het apparaat niet in aanraking komt met water en andere vloeistoffen. Houd het apparaat, de netadapter en het netsnoer uit de buurt van wastafels, gootstenen en dergelijke.
- Zet geen met vloeistof gevulde voorwerpen (bijv. vazen of dranken) op of in de buurt van het apparaat of de netadapter.
- Raak het apparaat, de netadapter en het netsnoer nooit aan met natte handen.
- Gebruik het apparaat uitsluitend binnenshuis.



WAARSCHUWING!

Brandgevaar!

Wanneer er verkeerd met het apparaat wordt omgegaan, bestaat er gevaar voor brand.

- Plaats het apparaat op voldoende afstand van andere apparaten en van de wand.
- Dek het apparaat niet af.
- Dit apparaat mag niet worden gebruikt in combinatie met een externe schakelklok of een apart op afstand bedienbaar systeem zoals een radiografisch stopcontact.



WAARSCHUWING!

Gevaar voor letsel!

Als er verkeerd met het apparaat wordt omgegaan, kan het beschadigd raken en kan uw gezondheid in gevaar komen. De volgende aanwijzingen moeten absoluut worden opgevolgd:

- Grijp niet in de draaiende ijsmachine.
- Houd ook uw haar, kleding en andere voorwerpen uit de buurt.
- Raak de diepgevroren aluminium bak niet aan met natte handen.
- Bewaar geen explosieve stoffen, bijv. spuitbussen met brandbaar drijfgas, in of in de buurt van het apparaat.

- Zorg ervoor dat er niemand over het netsnoer kan struikelen. Gebruik geen verlengsnoeren.
- Installeer het apparaat in een droge ruimte die geventileerd kan worden. Om bij beschadiging van het koelsysteem zeker te kunnen zijn van voldoende luchttoevoer, moet de ruimte een oppervlak hebben van ca. 4 m². Vermijd open vuur en ontstekingsbronnen. Laat het apparaat door een vakman repareren, voordat u het weer gaat gebruiken.



LET OP

Gevaar voor beschadiging!

Gevaar voor schade aan het apparaat door een verkeerde opstelling/verkeerd gebruik.

- Plaats het apparaat niet aan de rand van een tafel, omdat het dan kan omkantelen en naar beneden kan vallen.
- Plaats het apparaat op een stevige, vlakke ondergrond.
- Houd u aan de maximale vulhoeveelheid van 400 ml. Let op de MAX-markering in de aluminium bak.
- Harde en puntige voorwerpen (bijv. metalen lepels) kunnen het oppervlak van de aluminium bak beschadigen. Gebruik de meegeleverde siliconen spatel of houten bestek om het ijs als het klaar is uit het apparaat te halen.
- Gebruik het apparaat uitsluitend met de meegeleverde netvoeding.
- Zorg ervoor dat zich tijdens het gebruik geen vreemde voorwerpen (lepels, spatels e.d.) in de koelbak bevinden.

Chemische additieven in meubelcoatings kunnen het materiaal van de pootjes van het apparaat aantasten en daardoor vlekken op het meubeloppervlak veroorzaken.

- Zet het apparaat eventueel op een geschikte onderlegger.
- Stel het apparaat niet bloot aan direct zonlicht.



VOORZICHTIG! **Gezondheidsrisico!**

Een gebrek aan hygiëne brengt een risico voor de gezondheid met zich mee.

- Houd al het keukengerei dat wordt gebruikt bij de ijsbereiding, goed schoon.
- Bewaar de voorbereide ijsmassa in de koelkast, maar doe dit niet langer dan 24 uur.
- Vers gemaakt ijs moet direct worden geconsumeerd. Bewaar het bij -18 °C max. 1 week in de diepvries.
- Geheel of gedeeltelijk ontdooid consumptie-ijs mag niet opnieuw worden ingevroren.
- Maak de ijsmachine en al het gebruikte keukengerei na de ijsbereiding grondig schoon.



GEVAAR! **EXPLOESIE- en BRANDGEVAAR!**

De isolatie bevat cyclopentaan. Bij beschadiging van de isolatie kan er een ontvlambaar gas-luchtmengsel vrijkomen dat explosies kan veroorzaken.

- Vermijd open vuur en ontstekingsbronnen.

4. Beschrijving van de onderdelen

4.1. Apparaat



Zie **afb. A**

- 1) Ontgrendelingsknop
- 2) Vergrendelingsnok van het deksel
- 3) Contacten in het deksel (niet afgebeeld)
- 4) Spatbescherming
- 5) Vergrendelingsnok van de behuizing
- 6) Bedieningselementen
- 7) Contacten in de behuizing
- 8) Ventilatiesleuven
- 9) Netaansluiting
- 10) Netadapter, netsnoer met netstekker

- 11) Behuizing
- 12) Aluminium bak
- 13) Menghaak
- 14) Deksel
- 15) Motorblok met aandrijfas

4.2. Bedieningselementen

Zie **afb. B**

- 16) Toets  , consumptie-ijs, harde consistentie
- 17) Toets  , consumptie-ijs, zachte consistentie
- 18) Toets  , werking onderbreken

5. Inhoud van de levering



GEVAAR!

Verstikkingsgevaar!

Er bestaat verstikkingsgevaar door het inslikken of inademen van kleine onderdelen of folie.

- Houd het verpakkingsfolie buiten het bereik van kinderen.
 - Laat kinderen niet met het verpakkingsmateriaal spelen.
- ▶ Haal het product uit de verpakking en verwijder al het verpakkingsmateriaal.
 - ▶ Controleer de levering op volledigheid en informeer ons binnen 14 dagen na aankoop, als de levering niet compleet is.

Het door u gekochte pakket hoort het volgende te bevatten:

- ijsmachine incl.
 - motorblok
 - deksel
 - menghaak
 - netsnoer met adapter en stekker
 - 5 maatlepels (lepelset voor het afmeten van ingrediënten)
 - ijsschep
 - siliconen spatel
 - maatbeker
- gebruiksaanwijzing met garantie-informatie.

6. Technische gegevens

IJsmachine

Alleen gebruiken met de meegeleverde netadapter!

Spanning	18 V $\overline{\text{---}}$ 5000 mA
Vermogen	90 W
Veiligheidsklasse	II
Inhoud bak	1 liter
Vulhoeveelheid bak	max. 400 ml
Cyclopentaan	16,5 g +/- 4 g
Bereidingstijd	ca. 50-90 minuten voor 1-2 porties (kamertemperatuur < 25 °C)
Afmetingen	ca. 215 mm x 218 mm x 290 mm (b x h x l)
Gewicht	ca. 3150 g

Netadapter

Model	HB90-180500SPB
Fabrikant	Guangdong Real-Design Intelligent Tech CO., Ltd, China
Ingang	100-240 V ~, COS Φ 0,4, 50/60 Hz, 2 A
Uitgang	DC 18 V $\overline{\text{---}}$ 5000 mA
Veiligheidsklasse	II
Beschermingsklasse	IP20
Omgevingstemperatuur	Ta=30 °C



Technische wijzigingen voorbehouden.

7. Conformiteitsinformatie

C E Hierbij verklaart MLAP GmbH dat de ijsmachine overeenstemt met de volgende Europese eisen:

- EMC-richtlijn 2014/30/EU
- Laagspanningsrichtlijn 2014/35/EU
- Ecodesignrichtlijn 2009/125/EG
- RoHS-richtlijn 2011/65/EU.

8. Montage en ingebruikname

- ▶ Verwijder al het verpakkingsmateriaal.
- ▶ Maak voor ingebruikname en telkens voor gebruik alle losse onderdelen (deksel (14) met spatbescherming (4), menghaak (13) en accessoires) en de aluminium bak (12) in het apparaat schoon met een zachte doek en een normaal afwasmiddel. Om de aluminium bak (12) gemakkelijker te kunnen reinigen, kunt u het apparaat het beste schuin zetten (onder een hoek van 45°) (**afb. F**).
- ▶ Laat alles goed drogen.
- ▶ Zet de ijsmachine op een vlakke, slipvrije en hittebestendige ondergrond.
- ▶ Doe het deksel (14) op het motorblok (15) en schuif dit naar voren tot het vastklikt (**afb. D**).
- ▶ Steek de menghaak in de aandrijfas van het motorblok (15) (**afb. E**).

8.1. Gebruik van de ijsmachine



LET OP!

Mogelijke beschadiging van het apparaat!

Schade aan het apparaat doordat er verkeerd mee wordt omgegaan.

- Bewaar ijs na bereiding in geen geval in de aluminium bak (12), maar doe het in een daarvoor geschikte diepvriesbak.



Het apparaat wordt aangedreven door een elektromotor. Hierdoor kan er de eerste keer dat het wordt gebruikt, geurvorming optreden. Dit is normaal en wijst niet op een defect aan het apparaat.



- ▶ Zorg voor voldoende ventilatie.

- ▶ Doe de ingrediënten in de aluminium bak (12) van de ijsmachine.
- ▶ Gebruik voor het afmeten van de ingrediënten de meegeleverde maatbeker of doseerlepels.



Houd u aan de maximale vulhoeveelheid van 400 ml.

- ▶ Zet het compleet gemonteerde deksel met de contacten (3) rechts naast de vergrendelingsnok (5) op de behuizing (11), zodat de menghaak (13) zich in de aluminium bak (12) bevindt.
- ▶ Draai het deksel met lichte druk met de klok mee omlaag tot het vastklikt en de contacten (3) van het deksel zich recht boven de contacten (7) van de ijsmachine bevinden (**afb. G**).

- ▶ Sluit het apparaat aan op een volgens voorschrift geïnstalleerd stopcontact. De lokale netspanning moet overeenkomen met de technische gegevens van het apparaat.
- ▶ Gebruik uitsluitend de meegeleverde netadapter.
- ▶ Zodra u de stekker in het stopcontact hebt gestoken, klinkt er een signaal en licht de toets  (18) rood op.
- ▶ Kies de gewenste bereidingswijze door de toets  (16) of de toets  (17) in te drukken. De betreffende toets licht na het indrukken groen op.





Als het deksel niet op de juiste manier is aangebracht, kan er geen ijs worden bereid. De toetsen op het apparaat blijven oplichten, maar de motor blokkeert, waardoor de menghaak niet gaat draaien.

De ijsmachine begint nu met de bereiding.

Om extra ingrediënten, bijv. noten, toe te voegen, opent u het deksel door het tegen de klok in te draaien en verwijdert u het. Het koelproces gaat door, maar de menghaak draait niet meer.



- ▶ Nadat u de ingrediënten hebt toegevoegd en het deksel hebt gesloten, gaat de menghaak weer draaien en wordt het bereidingsproces vervolgd.



Nadat de machine is gestart, wordt de temperatuur in de aluminium bak door het apparaat automatisch actief verlaagd. De bereidingstijd is afhankelijk van de receptuur en van de gekozen bereidingswijze (met de toets  (16) of met de toets  (17). Als de ijsmassa de gewenste consistentie heeft, kunt u het proces voortijdig onderbreken en het ijs uit de machine halen.

- ▶ Om de ijsmachine te stoppen voordat de bereidingstijd is verstreken, drukt u de toets  (18) in. Na het indrukken van de toets  begint de bereidingstijd opnieuw.



Als het ijs te vast wordt en de motor blokkeert zodat de menghaak niet meer draait, klinkt er 15 x een signaal en gaat de gekozen toets geel knipperen. Het ijs wordt verder gekoeld tot het de gewenste consistentie heeft. Afhankelijk van de receptuur bedraagt de maximale bereidingstijd voor consumptie-ijs met een zachte consistentie met behulp van de toets  (17) ca. 90 minuten en de bereidingstijd voor consumptie-ijs met een harde consistentie met behulp van de toets  (16) ca. 120 minuten.

- ▶ Nadat deze tijd is verstreken of u het apparaat met de hand hebt uitgeschakeld, moet u de stekker uit het stopcontact halen.
- ▶ Verwijder het deksel (14) met het motorblok (15) en de menghaak (13).
- ▶ Druk op de ontgrendelingsknop (1) om de menghaak te verwijderen.
- ▶ Gebruik de meegeleverde siliconen spatel en zet de behuizing onder een hoek van 45° (**afb. F**) om het ijs uit de aluminium bak te halen.
- ▶ Gebruik de ijsmachine pas weer opnieuw, als deze op kamertemperatuur is gekomen.
- ▶ Laat de aluminium bak na de ijsbereiding eerst weer op kamertemperatuur komen. Maak de onderdelen van het apparaat (aluminium bak, deksel met spatbescherming en menghaak) goed schoon zoals beschreven op blz. 79.

9. Recepten

IJsoort	Ingrediënten	Bereiding
Vanille-ijs	2 eierdooiers 40 g poedersuiker 24 g vanillesuiker (ca. 3 pakjes) 200 ml melk 200 ml slagroom	Klop de eierdooiers met de vanillesuiker en poedersuiker op tot de massa licht en romig wordt en voeg dan de melk toe. Klop de slagroom tot deze bijna stijf is. Roer de geklopte slagroom door het mengsel van de eieren, vanillesuiker en melk. Laat de ijsmassa in de koelkast ca. 4 uur afkoelen. Nu kunt u de ijsmassa zoals in de gebruiksaanwijzing beschreven tot ijs verwerken.
Chocolade-ijs	1 ei 60 g kristalsuiker 110 ml melk 160 ml slagroom 10 g agavediksap 60 g pure couverture 1 snufje zout 1 theelepel vanillesuiker	Vermeng het ei met de suiker en het agavediksap tot een homogene massa. Verhit de melk (niet koken) en roer de melk langzaam door de eiermassa. Voeg vervolgens het zout en de vanillesuiker toe. Roer de tot kleine stukjes gemaakte chocola door de warme massa tot de chocola helemaal is gesmolten. Verwarm de ijsmassa op het fornuis tot deze dikvloeibaar is, haal hem dan van het fornuis af en voeg de slagroom toe. Laat de voorbereide ijsmassa afkoelen tot op kamertemperatuur en doe hem daarna in de ijsmachine. Zodra het ijs klaar is, klinkt er een geluidssignaal.
Frambozenijs of ander bessenijs	150 g frambozen (of andere besvruchten) 150 g yoghurt naturel 2 eetlepels slagroom 2 eetlepels suiker	Was de frambozen en pureer deze vervolgens met een staafmixer. Roer de suiker, slagroom en yoghurt erdoorheen. Voeg suiker naar smaak toe en verwerk de massa verder in de ijsmachine. Zodra het ijs klaar is, klinkt er een geluidssignaal.
Aardbeivanille-flair (1-2 porties)	100 ml slagroom 100 ml volle melk 3 eetlepels aardbeienjam 2 pakjes vanillesuiker	Roer alle ingrediënten goed door elkaar. De massa moet op koelkasttemperatuur zijn. Doe de ingrediënten in de ijsmachine. Stel de ijsmachine in op zacht ijs. Na ca. 50-70 minuten (afhankelijk van de gewenste consistentie) kunt u het ijs uit de machine halen. De ijsmachine brengt de menghaak na ca. 90 minuten tot stilstand.

10. Apparaat reinigen



WAARSCHUWING!

Gevaar voor elektrische schokken!

Er bestaat gevaar voor elektrische schokken door stroomvoerende onderdelen.

- Dompel het apparaat en het netsnoer nooit onder in water of een andere vloeistof!
- Haal de stekker (10) uit het stopcontact en uit het apparaat, voordat u het apparaat gaat schoonmaken.



LET OP!

Mogelijke materiële schade!

Gevoelige oppervlakken kunnen door een verkeerde behandeling beschadigd raken.

- Gebruik voor het schoonmaken van de accessoires en de behuizing geen bijtende of schurende schoonmaakmiddelen, omdat deze de oppervlakken kunnen beschadigen.
 - Gebruik een mild schoonmaakmiddel, bijv. afwasmiddel, en een zachte doek.
- ▶ Verwijder het deksel (14) met het motorblok (15) en de menghaak (13) door het deksel tegen de klok in te draaien (**afb. H**).
 - ▶ Demonteer de menghaak door deze los te trekken van de aandrijfas (15) (**afb. I**).
 - ▶ Druk op de ontgrendelingsknop (1) (**afb. J**).
 - ▶ Schuif het deksel uit de vergrendelingsnokken (**afb. K**).
 - ▶ Haal het deksel van het motorblok af (**afb. L**).
 - ▶ Maak de aluminium bak pas schoon, als deze op kamertemperatuur is gekomen. Reinig de bak dan met warm water, afwasmiddel en een licht bevochtigde doek.
 - ▶ Maak de accessoires schoon met warm water en afwasmiddel.
 - ▶ Neem het oppervlak van het apparaat af met een zachte, licht met water bevochtigde doek.



Houd er rekening mee dat de accessoires niet vaatwasmachinebestendig zijn.

11. Buiten gebruik stellen

Als u het apparaat langere tijd niet gebruikt, haal dan de stekker uit het stopcontact en berg het apparaat op een droge plaats op.

12. Probleemoplossing

Het product heeft onze fabriek zonder fouten of gebreken verlaten. Mocht u desondanks een probleem vaststellen, probeer dan eerst om dit op te lossen aan de hand van de onderstaande tabel. Als dit niet lukt, neem dan contact op met onze klantenservice.

Probleem	Mogelijke oorzaak	Oplossing
De ijsmachine werkt niet.	De netstekker zit niet in het stopcontact.	Sluit het apparaat aan op een volgens voorschrift geïnstalleerd stopcontact. De lokale netspanning moet overeenkomen met de technische gegevens van het apparaat.
De menghaak (15) draait niet.	<ul style="list-style-type: none">• Het ijs is te stevig.• Het deksel zit niet goed dicht.	<ul style="list-style-type: none">▶ Verander de receptuur.▶ Sluit het deksel zo, dat de contacten (3 en 7) zich recht boven elkaar bevinden.
Het ijs is te zacht.	<ul style="list-style-type: none">• De aluminium bak (12) is niet koud genoeg (max. -15 °C).• De ventilatie is onvoldoende of de ventilatiesleuven (8) zijn afgedekt.	<ul style="list-style-type: none">▶ Open het deksel (14) niet te lang of te vaak.▶ Zorg ervoor dat er voldoende afstand zit tussen de ventilatiesleuven en andere apparaten of de wand.

13. Afvalverwerking



VERPAKKING

Uw apparaat zit ter bescherming tegen transportschade in een verpakking. Verpakkingen zijn gemaakt van materialen die milieuvriendelijk kunnen worden afgevoerd en vakkundig kunnen worden gerecycled.



APPARAAT

Afgedankte apparaten mogen niet bij het normale huisvuil worden gedaan. Volgens richtlijn 2012/19/EU moet het apparaat aan het einde van zijn levensduur op een passende manier worden afgevoerd.

Hierbij worden voor hergebruik geschikte stoffen in het apparaat gerecycled, zodat belasting van het milieu wordt voorkomen.

Geef het afgedankte apparaat af op een inzamelpunt voor afgedankte elektrische apparaten of bij een afvalsorteercentrum. Neem voor meer informatie contact op met de milieudienst bij u ter plaatse of met uw gemeente.

- ▶ Het apparaat/de isolatie moet na afdanking volgens de daarvoor geldende voorschriften worden verwerkt.
- ▶ Houd er bij het afvoeren van het apparaat rekening mee dat het apparaat/de isolatie cyclopentaan (een brandbaar blaasmiddel) bevat.

14. Colofon

Copyright © 2018

Alle rechten voorbehouden.

Deze gebruiksaanwijzing is auteursrechtelijk beschermd.

Vereenvoudiging in mechanische, elektronische of welke andere vorm dan ook zonder schriftelijke toestemming van de fabrikant is verboden.

Het copyright berust bij de firma:

MLAP GmbH
Meitnerstr. 9
DE-70563 Stuttgart
DUITSLAND

14.1. Informatie over handelsmerken

SilverCrest® is een geregistreerd handelsmerk van Lidl Stiftung & Co. KG, DE-74167 Neckarsulm, Duitsland.

Alle overige namen en producten zijn handelsmerken of geregistreerde handelsmerken van de betreffende eigenaren.

15. Garantie van MLAP GmbH

Geachte klant,

u ontvangt op dit apparaat een garantie van 3 jaar vanaf de aankoopdatum. In geval van gebreken aan dit product heeft u wettelijke rechten tegenover de verkoper van het product. Deze wettelijke rechten worden niet aangetast door onze garantie die hieronder wordt toegelicht,.

15.2. Garantie bepalingen

De garantieperiode begint op de aankoopdatum. Berg de kassabon daarom goed op. Deze bon heeft u nodig als aankoopbewijs.

Treedt binnen een termijn van drie jaar vanaf de aankoopdatum van dit product een materiaal- of productiefout op, wordt het product door ons – naar ons inzicht – kosteloos gerepareerd of vervangen. Deze garantie stelt voorop dat binnen de periode van drie jaar het defecte apparaat en het aankoopbewijs (kassabon) worden overlegd en schriftelijk kort wordt beschreven waaruit het gebrek bestaat en wanneer het opgetreden is.

Wanneer het defect door onze garantie wordt gedekt, ontvangt u het gerepareerde of een nieuw product terug. Met de reparatie of vervanging van het product begint geen nieuwe garantieperiode.

15.3. Garantieperiode en wettelijke klachten over gebreken

De garantieperiode wordt door de vrijwaring niet verlengd. Dat geldt ook voor vervangen of gerepareerde onderdelen. Beschadigingen of gebreken die eventueel al bij aankoop aanwezig zijn, moeten meteen na het uitpakken worden gemeld. Voor reparaties na afloop van de garantietermijn worden kosten in rekening gebracht.

15.4. Onvang van de garantie

Het apparaat is volgens strenge kwaliteitsrichtlijnen zorgvuldig geproduceerd en voor aflevering nauwgezet gecontroleerd.

De garantie geldt voor materiaal- of productiefouten. Deze garantie dekt geen productonderdelen die onderhevig zijn aan normale slijtage en daarom als slijtageonderdelen kunnen worden beschouwd of voor beschadigingen aan breekbare onderdelen, bv. schakelaars, accu's of glazen onderdelen.

Deze garantie vervalt wanneer het product beschadigd, onjuist gebruikt of gerepareerd is. Voor een correct gebruik van het product moeten alle in de gebruiksaanwijzing vermelde instructies nauwkeurig worden nagekomen. Gebruik en handelingen die in de gebruiksaanwijzing worden afgeraden of waarvoor wordt gewaarschuwd, moeten absoluut worden vermeden.

Het product is uitsluitend bedoeld voor particulier gebruik en is niet geschikt voor zakelijke toepassingen. Bij misbruik of onjuiste omgang, gebruik van geweld en bij ingrepen die niet door ons erkende onderhoudscentrum zijn uitgevoerd, kom de garantie te vervallen.

15.5. Afhandeling onder garantie

Om een snelle verwerking van uw verzoek te kunnen garanderen, dient u de volgende aanwijzingen op te volgen:

- Houd voor alle aanvragen de kassabon en het artikelnummer (bv. IAN 12345) als bewijs voor de aankoop gereed.
- De artikelnummers vindt u op het typeplaatje, gegraveerd op het product, op het titelblad van uw handleiding (linksonder) of als sticker op de achter- of onderzijde.
- Wanneer storingen in de werking of andere gebreken optreden, neemt u eerst telefonisch of via ons contactformulier contact op met de hieronder vermelde onderhoudsafdeling.



Op www.lidl-service.com kunt u deze en vele andere handleidingen, productvideo's en software downloaden.

15.6. Service

NL	Service Nederlands Hotline ☎ +31 77 7999006 🕒 Ma. - Vr.: 09:00 - 19:00 Za. - Zo.: 10:00 - 18:00 Maak gebruik van het contactformulier onder: www.mlap.info/contact
BE	Service België Hotline ☎ +32 2 2903192 🕒 Ma. - Vr.: 09:00 - 19:00 Maak gebruik van het contactformulier onder: www.mlap.info/contact
	IAN: 296841

15.7. Leverancier/producent/importeur

Houd er rekening mee dat het onderstaande adres geen retouradres is. Neem eerst contact op met het bovengenoemde servicecentrum.

MLAP GmbH
Meitnerstr. 9
DE-70563 Stuttgart
DUITSLAND

MLAP GMBH

MEITNERSTR. 9

DE-70563 STUTTGART

GERMANY

Stand der Informationen · Last Information Update

Version des informations · Stand van de informatie · Stav informací

Estado de las informaciones · Estado das informações:

Update: 02/2018 · Ident.-No.: 5005 7819-17512-01 /2017-8

IAN 296841

